

À
Comissão Permanente de Licitação
Prefeitura Municipal de Várzea Alegre
Referente Tomada de preços nº 2017.08.04.1

Em atendimento à sua solicitação, apresento para sua apreciação nossa proposta de preços para a execução dos serviços propostos, conforme planilha de preços em anexo.

OBJETO: UNIDADE BÁSICA DE SAÚDE PORTE 1

Valor Global da Proposta: R\$ 485.590,87 (Quatrocentos e Oitenta e Cinco Mil Quinhentos e Noventa reais e Oitenta e Sete centavos)

Prazo de Execução: 120 (Cento e Vinte) dias.

Validade da Proposta: 60 (Sessenta) dias.

Razão Social: Ágape Serviços Eireli-Me

Endereço: Rua Professora Cristina Arrais Nº 55

Dados Bancários: Agência: 1020-0, Conta Corrente: 19.058-6, Banco do Brasil.

Assaré, 29 de Agosto de 2017

AGAPE SERVIÇOS
CNPJ: 25.372.042/0001-84
Jean Carlos de Souza
CPF: 796.322.033-72
Titular Administrador



3473
 ADMISSÃO DE
 PREFEITURA MUNICIPAL DE VÁRZEA ALEGRE

PLANILHA ORÇAMENTÁRIA

	OBRA:	UNIDADE BÁSICA DE SAÚDE PORTE 1	DATA : 29/08/2017	BDI : 28,82%	
	LOCAL:	RUA FRANCISCO MÁXIMO DE ANDRADE, S/N, RIACHO VERDE, VÁRZEA ALEGRE/CE	FORTE:	VERSAO:	
	CLIENTE:	PREFEITURA MUNICIPAL DE VÁRZEA ALEGRE	SEINFRA	2017/01 COM DESONERAÇÃO	87,01% 88,86% 50,66%
			HORA:	MES:	REF:
					03/2016 02/2017
			COMPOSIÇÕES PRÓPRIAS		

ITEM	CODIGO	DESCRIÇÃO	FORTE	UNID	QUANTIDADE	PREÇO UNITÁRIO R\$	PREÇO TOTAL R\$
1	SERVIÇOS PRELIMINARES						8.429,99
1.1	C2102	RASPAGEM E LIMPEZA DO TERRENO	SEINFRA	M2	750,00	2,28	1.710,00
1.2	C2850	INSTALAÇÕES PROVISÓRIAS DE LUZ, FORÇA, TELEFONE E LÓGICA	SEINFRA	UN	1,00	1.495,79	1.495,79
1.3	C2851	INSTALAÇÕES PROVISÓRIAS DE ÁGUA	SEINFRA	UN	1,00	894,49	894,49
1.4	C0369	BARRACÃO ABERTO	SEINFRA	M2	20,00	92,86	1.857,20
1.5	C1630	LOCAÇÃO DA OBRA - EXECUÇÃO DE GABARITO	SEINFRA	M2	349,54	4,11	1.436,61
1.6	C4541	PLACA PADRÃO DE OBRA, TIPO BANNER	SEINFRA	M2	4,50	230,20	1.035,90
2	MOVIMENTO DE TERRA						3.325,78
2.1	C2784	ESCAVAÇÃO MANUAL SOLO DE 1A.CAT. PROF. ATÉ 1.50m	SEINFRA	M3	69,43	24,18	1.678,82
2.2	C2860	LASTRO DE AREIA ADQUIRIDA	SEINFRA	M3	18,54	68,79	1.275,37
2.3	C0096	REATERRO APILOADO	SEINFRA	M3	14,67	25,33	371,59
3	FUNDAÇÕES E ESTRUTURAS						88.696,07
3.1	C1609	LASTRO DE CONCRETO INCLUINDO PREPARO E LANÇAMENTO	SEINFRA	M3	0,97	362,36	351,49
3.2	C0054	ALVENARIA DE EMBASAMENTO DE PEDRA ARGAMASSADA	SEINFRA	M3	50,11	283,15	14.188,65
3.3	C1405	FORMA PLANA CHAPA COMPENSADA RESINADA, ESP. = 12mm UTIL. 3 X	SEINFRA	M2	175,95	89,36	15.722,89
3.4	C0214	ARMADURA CA-25 MÉDIA D= 6,3 A 10,0mm	SEINFRA	KG	2.011,27	6,94	13.958,21
3.5	C0217	ARMADURA CA-60 FINA D=3,40 A 6,40mm	SEINFRA	KG	746,72	6,59	4.920,88
3.6	C0842	CONCRETO P/VIBR., FCK 20 MPa COM AGREGADO ADQUIRIDO	SEINFRA	M3	29,62	326,53	9.671,82
3.7	C4420	LAJE PRÉ-FABRICADA P/ FÔRRO - VÃO ACIMA DE 4.01 m	SEINFRA	M2	335,44	81,87	27.462,47
3.8	C1604	LANÇAMENTO E APLICAÇÃO DE CONCRETO S/ ELEVAÇÃO	SEINFRA	M3	29,62	81,69	2.419,66
4	PAREDES E PAINÉIS						19.160,24
4.1	C0073	ALVENARIA DE TIJOLO CERÂMICO FURADO (9x19x19)cm C/ARGAMASSA MISTA DE CAL HIDRATADA ESP =10cm (1:2:8)	SEINFRA	M2	453,57	37,44	16.981,66
4.2	C2666	VERGA RETA DE CONCRETO ARMADO	SEINFRA	M3	0,51	995,34	507,62
4.3	C0773	CHAPIM PRÉ-MOLDADO DE CONCRETO	SEINFRA	M2	23,45	70,83	1.660,96
5	ESQUADRIAS E FERRAGENS						24.616,37
5.1	C1994	PORTA TIPO PARANÁ (S/ACESSÓRIOS)	SEINFRA	M2	46,41	75,62	3.509,52
5.2	C1361	FECHADURA COMPLETA PARA PORTA INTERNA	SEINFRA	UN	21,00	93,40	1.961,40
	C1360	FECHADURA COMPLETA PARA PORTA EXTERNA	SEINFRA	UN	3,00	99,84	299,52
5.4	C1143	DOBADIÇA CROMADA 3 1/2" X 3"	SEINFRA	UN	72,00	20,39	1.468,08
5.5	C1408	FORRAMENTO OU BATENTE DE MADEIRA	SEINFRA	M	122,90	28,14	3.458,41
5.6	C0042	ALIZAR (GUARNIÇÃO) DE MADEIRA	SEINFRA	M	245,80	5,55	1.364,19
5.7	C1970	PORTA DE FERRO EM CHAPA	SEINFRA	M2	4,65	176,98	822,96
5.8	C4513	JANELA EM ALUMÍNIO ANODIZADO NATURAL/FOSCO, DE CORRER, SEM BANDEIROLA E/OU PEITORIL, SEM VIDRO - FORNECIMENTO E MONTAGEM	SEINFRA	M2	15,04	242,06	3.640,58
5.9	C1451	GUICHÊ EM ALUMÍNIO E VIDRO TEMPERADO E=10mm	SEINFRA	M2	1,00	459,07	459,07
5.10	C2679	VISOR COM VIDRO TEMPERADO E=6mm E MOLDURA DE ALUMÍNIO	SEINFRA	M2	1,40	301,42	421,99
5.11	C2670	VIDRO COMUM EM CAIXILHOS C/MASSA ESP. = 4mm, COLOCADO	SEINFRA	M2	15,04	106,92	1.608,08
5.12	C1971	PORTA DE VIDRO TEMPERADO 2 FOLHAS (1.80X2.10)m E=10mm	SEINFRA	CJ	1,00	3.117,91	3.117,91
5.13	72120	VIDRO TEMPERADO INCOLOR, ESPESURA 10MM, FORNECIMENTO E INSTALACAO, INCLUSIVE MASSA PARA VEDACAO	SINAPI	M2	7,98	298,83	2.384,66
6	COBERTURA						46.731,60
6.1	C3006	MADEIRAMENTO P/TELHA FIBROCIMENTO C/ REAPROVEITAMENTO	SEINFRA	M2	225,39	24,86	5.603,20
6.2	C2445	TELHA DE FIBROCIMENTO ONDULADA E=6mm, INCLINAÇÃO 27%	SEINFRA	M2	225,39	35,35	7.967,54
6.3	C1000	CUMEEIRA NORMAL DE FIBROCIMENTO P/TELHA ONDULADA	SEINFRA	M	28,35	32,62	859,54

AGAPE SERVIÇOS EIRELI-ME - CNPJ: 25.372.042/0001-84
 RUA PROFESSORA CRISTINA ARRAIS, 55 - CENTRO - CEP: 60140000 - ASSARÉ/CE - FONE: (88) 996944343 - 992820810
 E-mail: agapeservicosme@gmail.com

AGAPE SERVIÇOS
 Carlos de Souza
 Administrador

Frederico Lima de Carvalho
 Engenheiro Civil
 CREA-PE 033185-D
 RNP 180025543-8

3424
 17/08/2017
 PREFEITURA MUNICIPAL DE VÁRZEA ALEGRE



PLANILHA ORÇAMENTÁRIA

OBRA:	UNIDADE BÁSICA DE SAÚDE PORTE 1	DATA: 29/08/2017	BDI: 28,62%
LOCAL:	RUA FRANCISCO MÁXIMO DE ANDRADE, S/N, RIACHO VERDE, VÁRZEA ALEGRE/CE	SEINFRA	024.1 COM DESONERAÇÃO 87,01% - 03/2016
CLIENTE:	PREFEITURA MUNICIPAL DE VÁRZEA ALEGRE	SINAPI	2017/01 COM DESONERAÇÃO 88,66% 50,66% 02/2017
COMPOSIÇÕES PRÓPRIAS			

ITEM	CÓDIGO	DESCRIÇÃO	FORTE	UNID	QUANTIDADE	PREÇO UNITÁRIO R\$	PREÇO TOTAL R\$
6.4	C0657	CALHA DE ALUMÍNIO DESENVOLVIMENTO DE 25cm	SEINFRA	M	55,40	41,54	2.301,32
7	IMPERMEABILIZAÇÃO						3.830,58
7.1	C1779	IMPERMEABILIZAÇÃO DE LAJES C/ MANTA ASFÁLTICA PRE-FABRICADA, C/ VÉU DE POLIÉSTER	SEINFRA	M2	147,50	25,97	3.830,58
8	REVESTIMENTOS						49.591,08
8.1	C0776	CHAPISCO C/ ARGAMASSA DE CIMENTO E AREIA S/PENEIRAR TRAÇO 1:3 ESP.= 5mm P/ PAREDE	SEINFRA	M2	1.036,50	4,20	4.353,30
8.2	C3245	EMBOÇO C/ ARGAMASSA DE CIMENTO E AREIA S/ PENEIRAR, TRAÇO 1:6	SEINFRA	M2	287,02	18,89	5.421,81
8.3	C3407	REBOCO C/ ARGAMASSA DE CIMENTO E AREIA S/ PENEIRAR, TRAÇO 1:6	SEINFRA	M2	751,11	20,23	15.194,96
8.4	87273	REVESTIMENTO CERÂMICO PARA PAREDES INTERNAS COM PLACAS TIPO GRÊS OU SEMI-GRÊS DE DIMENSÕES 33X45 CM APLICADAS EM AMBIENTES DE ÁREA MAIOR QUE 5 M² NA ALTURA INTEIRA DAS PAREDES. AF 06/2014	SINAPI	M2	241,22	46,68	11.260,15
8.5	C4431	CERÂMICA ESMALTADA C/ ARG. CIMENTO E AREIA ATÉ 10x10cm (100 cm²) - DECORATIVA P/ PAREDE	SEINFRA	M2	45,79	74,47	3.409,98
8.6	C1102	REJUNTAMENTO C/ ARG. PRE-FABRICADA, JUNTA ATÉ 2mm EM CERÂMICA, ATÉ 10x10 cm (100 cm²) - DECORATIVA (PAREDE/PISO)	SEINFRA	M2	45,79	7,00	320,53
8.7	C0781	CHAPISCO C/ ARGAMASSA DE CIMENTO E AREIA S/ PENEIRAR TRAÇO 1:4 P/ TETO	SEINFRA	M2	293,41	7,61	2.232,85
8.8	C3035	REBOCO C/ ARGAMASSA DE CIMENTO E AREIA S/ PENEIRAR TRAÇO 1:6. ESP=20 mm P/ TETO	SEINFRA	M2	293,41	21,15	6.205,62
8.9	C1877	PERFIL DE ALUMÍNIO TIPO (L - T - U)	SEINFRA	M	77,85	15,31	1.191,88
9	PISOS						37.825,57
9.1	C3025	PISO MORTO CONCRETO FCK=13,5MPa C/PREPARO E LANÇAMENTO	SEINFRA	M3	17,60	383,53	8.750,13
9.2	C2184	REGULARIZAÇÃO DE BASE C/ ARGAMASSA CIMENTO E AREIA S/ PENEIRAR, TRAÇO 1:5 - ESP= 3cm, C/IMPERMEABILIZANTE	SEINFRA	M2	293,41	18,25	5.354,73
9.3	87251	REVESTIMENTO CERÂMICO PARA PISO COM PLACAS TIPO GRÊS DE DIMENSÕES 45X45 CM APLICADA EM AMBIENTES DE ÁREA MAIOR QUE 10 M2. AF 06/2014	SINAPI	M2	293,41	26,70	7.834,05
9.4	C3446	PISO INTERTRAVADO TIPO TIJOLINHO (19,9x10x4)cm CINZA	SEINFRA	M2	92,70	35,29	3.271,38
9.5	C3410	CALÇADA DE PROTEÇÃO EM CIMENTADO C/ BASE DE CONCRETO	SEINFRA	M2	57,85	161,66	9.352,03
9.6	C1869	PEITORIL DE GRANITO L= 15 cm	SEINFRA	M	29,10	50,34	1.464,89
9.7	C2284	SOLEIRA DE GRANITO L= 15cm	SEINFRA	M	54,85	69,25	3.798,36
10	INSTALAÇÕES HIDROSANITÁRIAS E LOUÇAS E METAIS						21.630,95
10.1	C2166	REGISTRO DE GAVETA C/CANOPLA CROMADA D= 20mm (3/4")	SEINFRA	UN	22,00	74,85	1.646,70
10.2	C2172	REGISTRO DE PRESSÃO C/CANOPLA CROMADA D= 20mm (3/4")	SEINFRA	UN	3,00	67,73	203,19
10.3	C1525	JOELHO 90 PVC SOLD./ROSCA. D= 20mmX1/2"	SEINFRA	UN	4,00	6,16	24,64
10.4	C1560	JOELHO REDUÇÃO PVC SOLD./ROSCA. D=25mmX1/2"	SEINFRA	UN	7,00	6,79	47,53
10.5	C1739	LUVA PVC SOLD./ROSCA. D=25mmX3/4"	SEINFRA	UN	3,00	5,10	15,30
10.6	C1559	JOELHO PVC SOLD. AZUL D=25mmX3/4"	SEINFRA	UN	1,00	9,90	9,90
10.7	C1562	JOELHO REDUÇÃO PVC SOLD. AZUL D=25mmX1/2"	SEINFRA	UN	32,00	8,49	271,68
10.8	C0952	COTOVELO PVC SOLD. MARROM D=20mm (1/2")	SEINFRA	UN	5,00	5,14	25,70
10.9	C0953	COTOVELO PVC SOLD. MARROM D=25mm (3/4")	SEINFRA	UN	69,00	5,39	371,91
10.10	C0956	COTOVELO PVC SOLD. MARROM D=50mm (1 1/2")	SEINFRA	UN	1,00	12,34	12,34
10.11	C0019	ADAPTADOR PVC SOLD. FLANGES LIVRES P/CX. D'ÁGUA 20mm (1/2")	SEINFRA	UN	1,00	11,23	11,23
10.12	C0023	ADAPTADOR PVC SOLD. FLANGES LIVRES P/CX. D'ÁGUA 50mm (1 1/2")	SEINFRA	UN	3,00	28,77	86,31
10.13	C3653	ADAPTADOR PVC P/ REGISTRO 25mm (3/4")	SEINFRA	UN	47,00	3,35	157,45
10.14	C0492	BUCHA REDUÇÃO PVC ROSC. D=1 1/2"X3/4" (50X25mm)	SEINFRA	UN	4,00	7,50	30,00
10.15	C2408	TÊ REDUÇÃO PVC SOLD. MARROM D=50X25mm (1 1/2"X3/4")	SEINFRA	UN	12,00	15,38	184,56
10.16	C2381	TÊ PVC SOLD. MARROM D= 25mm (3/4")	SEINFRA	UN	24,00	5,97	143,28
10.17	C2384	TÊ PVC SOLD. MARROM D= 50mm (1 1/2")	SEINFRA	UN	3,00	14,45	43,35
10.18	C2615	TUBO PVC SOLD. MARROM D= 20mm (1/2")	SEINFRA	M	40,02	4,02	160,88

AGAPE SERVIÇOS
 Jean Carlos de Souza
 Titular Administrador

Professor Paulo de Carvalho
 Engenheiro Civil
 CREA-PE 033186-D
 RNP: 180025543-8



PLANILHA ORÇAMENTÁRIA

OBRA:	UNIDADE BÁSICA DE SAÚDE PORTE 1	DATA: 29/08/2017	BDI: 28,82%
LOCAL:	RUA FRANCISCO MÁXIMO DE ANDRADE, S/N, RIACHO VERDE, VÁRZEA ALEGRE/CE	FONTE:	REF:
CLIENTE:	PREFEITURA MUNICIPAL DE VÁRZEA ALEGRE	SEINFRA 024.1 COM DESONERAÇÃO 87,01%	03/2016
		SINAPI 2017/01 COM DESONERAÇÃO 88,66%	50,66% 02/2017
		COMPOSIÇÕES PRÓPRIAS	

ITEM	CÓDIGO	DESCRIÇÃO	FONTE	UNID.	QUANTIDADE	PREÇO UNITÁRIO R\$	PREÇO TOTAL R\$
10.19	C2616	TUBO PVC SOLD. MARROM D= 25mm (3/4")	SEINFRA	M	151,26	5,35	809,24
10.20	C2619	TUBO PVC SOLD. MARROM D= 50mm (1 1/2")	SEINFRA	M	35,63	15,99	569,72
10.21	C0348	BACIA DE LOUÇA BRANCA C/CAIXA ACOPLADA	SEINFRA	UN	7,00	478,42	3.348,94
10.22	C4068	BANCADA DE GRANITO CINZA E=2cm	SEINFRA	M2	9,85	221,87	2.185,42
10.23	C0985	CUBA DE INOX PARA BANCADA, COMPLETA	SEINFRA	UN	8,00	255,32	2.042,56
10.24	C3513	CHUVEIRO CROMADO C/ ARTICULAÇÃO	SEINFRA	UN	3,00	86,94	260,82
10.25	C3671	CONE PARA EXPURGO EM AÇO INOX COM TAMPAS E GRELHA - L=500MM X C=500MM, ALTURA ATÉ 300MM E SAÍDA D=100MM	SEINFRA	UN	1,00	755,30	755,30
10.26	C3004	LAVATORIO DE LOUÇA BRANCA S/COLUNA C/TORNEIRA DE METAL E ACESSÓRIOS - PADRÃO POPULAR	SEINFRA	UN	21,00	189,14	3.971,94
10.27	C2311	TANQUE DE AÇO INOXIDÁVEL	SEINFRA	UN	1,00	478,20	478,20
10.28	C2504	TORNEIRA DE PRESSÃO CROMADA LONGA P/PIA	SEINFRA	UN	9,00	66,99	602,91
10.29	C2506	TORNEIRA DE PRESSÃO P/JARDIM DE 3/4"	SEINFRA	UN	2,00	24,79	49,58
10.30	C1898	PEÇAS DE APOIO DEFICIENTES C/TUBO INOX P/MC'S	SEINFRA	M	8,80	194,36	1.710,37
10.31	00037105	CAIXA D'ÁGUA FIBRA DE VIDRO PARA 5000 LITROS, COM TAMPAS	SINAPI	UN	1,00	1.400,00	1.400,00
11	INSTALAÇÕES SANITÁRIAS						12.810,05
11.1	C3584	CAIXA DE GORDURA/SABÃO PRÉ MOLDADA - PADRÃO POPULAR	SEINFRA	UN	5,00	53,36	266,80
11.2	74104/001	CAIXA DE INSPEÇÃO EM ALVENARIA DE TIJOLO MACIÇO 60X60X60CM, REVESTIDA INTERNAMENTE COM BARRA LISA (CIMENTO E AREIA, TRAÇO 1:4) E=2,0CM, COM TAMPAS PRÉ-MOLDADA DE CONCRETO E FUNDO DE CONCRETO 15MPA TIPO C - ESCAVACÃO E CONFECCÃO	SINAPI	UN	8,00	116,03	928,24
11.3	C3586	CAIXA SIFONADA 150X150X50cm COM GRELHA - PADRÃO POPULAR	SEINFRA	UN	21,00	33,77	709,17
11.4	C2093	RAIO SECO PVC RÍGIDO	SEINFRA	UN	3,00	30,18	90,54
11.5	C1551	JOELHO PVC BRANCO P/ESGOTO D=40mm (1 1/2")	SEINFRA	UN	47,00	8,87	416,89
11.6	C1552	JOELHO PVC BRANCO P/ESGOTO D=50mm (2")	SEINFRA	UN	54,00	9,74	525,96
11.7	C1549	JOELHO PVC BRANCO P/ESGOTO D=100mm (4")	SEINFRA	UN	9,00	20,57	185,13
11.8	C4388	JOELHO 45 PVC BRANCO PARA ESGOTO D=40mm (1 1/4")	SEINFRA	UN	23,00	10,79	248,17
11.9	C4669	JOELHO 45 PVC BRANCO PARA ESGOTO D=50mm (2")	SEINFRA	UN	28,00	11,39	296,14
11.10	C4390	JOELHO 45 PVC BRANCO PARA ESGOTO D=100mm (4")	SEINFRA	UN	2,00	18,69	37,38
11.11	C3994	JUNÇÃO PVC BRANCO 50 x 50 mm (2" x 2")	SEINFRA	UN	6,00	15,57	93,42
11.12	C1579	JUNÇÃO SIMPLES DE REDUÇÃO PVC P/ESGOTO 75X50mm (3"X2")	SEINFRA	UN	3,00	22,36	67,08
11.13	C1582	JUNÇÃO SIMPLES DE REDUÇÃO PVC P/ESGOTO 100X50mm (4"X2")	SEINFRA	UN	14,00	23,86	334,04
11.14	C1583	JUNÇÃO SIMPLES DE REDUÇÃO PVC P/ESGOTO 100X75mm (4"X3")	SEINFRA	UN	1,00	34,60	34,60
11.15	C1584	JUNÇÃO SIMPLES C/INSPEÇÃO PVC P/ESGOTO D=100mm (4")	SEINFRA	UN	3,00	31,17	93,51
11.16	C1761	LUVA SIMPLES PVC BRANCO P/ESGOTO 50mm (2")	SEINFRA	UN	46,00	15,59	717,14
11.17	C1762	LUVA SIMPLES PVC BRANCO P/ESGOTO 75mm (3")	SEINFRA	UN	4,00	9,97	39,88
11.18	C1758	LUVA SIMPLES PVC BRANCO P/ESGOTO 100mm (4")	SEINFRA	UN	32,00	14,31	457,92
11.19	C2350	TÊ PVC BRANCO C/REDUÇÃO P/ESGOTO D=75X50mm (3"X2")	SEINFRA	UN	1,00	19,53	19,53
11.20	C2347	TÊ PVC BRANCO C/REDUÇÃO P/ESGOTO D=100X50mm (4"X2")	SEINFRA	UN	7,00	24,17	169,19
11.21	C2359	TÊ PVC BRANCO P/ESGOTO D=50MM (2")-JUNTAS SOLD	SEINFRA	UN	35,00	14,62	511,70
11.22	C2595	TUBO PVC BRANCO P/ESGOTO D=40mm (1 1/2")	SEINFRA	M	37,28	9,73	362,73
11.23	C2596	TUBO PVC BRANCO P/ESGOTO D=50mm (2")	SEINFRA	M	118,07	13,26	1.565,61
11.24	C2598	TUBO PVC BRANCO P/ESGOTO D=75mm (3")	SEINFRA	M	9,97	20,66	205,98
11.25	C2593	TUBO PVC BRANCO P/ESGOTO D=100MM (4")	SEINFRA	M	79,33	23,80	1.888,05
11.26	C2832	FOSSA SÉPTICA E SUMIDOURO EM ALVENARIA	SEINFRA	UN	1,00	2.545,25	2.545,25
12	INSTALAÇÕES ELÉTRICAS						22.520,50

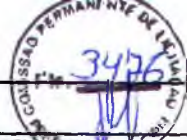

PLANILHA ORÇAMENTÁRIA



OBRA:	UNIDADE BÁSICA DE SAÚDE PORTE 1	DATA:	29/08/2017	BDI:	22,99%
LOCAL:	RUA FRANCISCO MÁXIMO DE ANDRADE, S/N, RIACHO VERDE, VÁRZEA ALEGRE/CE	FONTE:	ME-3-D	FORA:	ME-3
CLIENTE:	PREFEITURA MUNICIPAL DE VÁRZEA ALEGRE	SEINFRA:	024.1 COM DESONERAÇÃO	REF:	03/2016
		SINAPI:	2017/01 COM DESONERAÇÃO		02/2017
			COMPOSIÇÕES PRÓPRIAS		

ITEM	CÓDIGO	DESCRIÇÃO	FONTE	UNID	QUANTIDADE	PREÇO UNITÁRIO R\$	PREÇO TOTAL R\$
12.1	C2068	QUADRO DE DISTRIBUIÇÃO DE LUZ EMBUTIR ATÉ 24 DIVISÕES 332X332X95mm. C/BARRAMENTO	SEINFRA	UN	1,00	298,83	298,83
12.2	C3579	QUADRO DE MEDIÇÃO PADRÃO COELCE - PADRÃO POPULAR	SEINFRA	UN	1,00	68,28	68,28
12.3	C1130	DISJUNTOR TRIPOLAR EM QUADRO DE DISTRIBUIÇÃO 70A	SEINFRA	UN	2,00	98,69	197,38
12.4	C1096	DISJUNTOR MONOPOLAR EM QUADRO DE DISTRIBUIÇÃO 25A	SEINFRA	UN	1,00	15,40	15,40
12.5	C1093	DISJUNTOR MONOPOLAR EM QUADRO DE DISTRIBUIÇÃO 16A	SEINFRA	UN	1,00	15,40	15,40
12.6	C1092	DISJUNTOR MONOPOLAR EM QUADRO DE DISTRIBUIÇÃO 10A	SEINFRA	UN	19,00	15,40	292,60
12.7	C1494	INTERRUPTOR UMA TECLA SIMPLES 10A 250V	SEINFRA	UN	15,00	10,97	164,55
12.8	C1479	INTERRUPTOR DUAS TECLAS SIMPLES 10A 250V	SEINFRA	UN	2,00	16,70	33,40
12.9	C1489	INTERRUPTOR TRES TECLAS SIMPLES 10A 250V	SEINFRA	UN	1,00	25,48	25,48
12.10	C1496	INTERRUPTOR UMA TECLA SIMPLES E TOMADA UNIVERSAL 10A 250V	SEINFRA	UN	10,00	22,62	226,20
12.11	C1483	INTERRUPTOR DUAS TECLAS SIMPLES E TOMADA 10A 250V	SEINFRA	UN	1,00	29,22	29,22
12.12	C1481	INTERRUPTOR DUAS TECLAS PARALELO 10A 250V	SEINFRA	UN	2,00	26,44	52,88
12.13	C2493	TOMADA UNIVERSAL 10A 250V	SEINFRA	UN	62,00	10,87	673,94
12.14	C2480	TOMADA 2 POLOS MAIS TERRA 20A - 250V, SISTEMA "X"	SEINFRA	UN	5,00	18,06	90,30
12.15	C4562	DISPOSITIVO DE PROTEÇÃO CONTRA SURTOS DE TENSÃO - DPS's - 40 KA/440V	SEINFRA	UN	4,00	105,56	422,24
12.16	C4107	ARANDELA PARA LÂMPADA INCANDESCENTE 80W EM ALUMÍNIO ANODIZADO E PINTADO POR PROCESSO ELETROSTÁTICO COM REFLETOR EM ALUMÍNIO ANODIZADO ALTO BRILHO	SEINFRA	UN	2,00	116,80	233,60
12.17	C1665	LUMINÁRIA FLUORESCENTE COMPLETA C/2 LÂMPADAS DE 20W	SEINFRA	UN	49,00	71,86	3.521,14
12.18	C1666	LUMINÁRIA FLUORESCENTE COMPLETA C/2 LÂMPADAS DE 40W	SEINFRA	UN	9,00	83,52	751,68
12.19	C1662	LUMINÁRIA FLUORESCENTE COMPLETA (1 X 16)W	SEINFRA	UN	8,00	64,88	519,04
12.20	C1638	LUMINÁRIA FLUORESCENTE COMPLETA (2 X 32)W	SEINFRA	UN	1,00	120,01	120,01
12.21	C4412	LUMINÁRIA DE PISO MOVEL, CORPO EM ALUMÍNIO, REFLETOR EM ALUMÍNIO ANODIZADO COM PROTETOR DE VIDRO EM GRADE DE ALUMÍNIO	SEINFRA	UN	6,00	165,32	991,92
12.22	91924	CABO DE COBRE FLEXÍVEL ISOLADO, 1,5 MM², ANTI-CHAMA 450/750 V, PARA CIRCUITOS TERMINAIS - FORNECIMENTO E INSTALAÇÃO. AF 12/2015	SINAPI	M	429,70	1,36	584,39
12.23	91926	CABO DE COBRE FLEXÍVEL ISOLADO, 2,5 MM², ANTI-CHAMA 450/750 V, PARA CIRCUITOS TERMINAIS - FORNECIMENTO E INSTALAÇÃO. AF 12/2015	SINAPI	M	2.088,65	2,51	5.242,51
12.24	C0534	CABO ISOLADO PVC 750V 4MM2	SEINFRA	M	25,20	4,61	116,17
12.25	C0527	CABO ISOLADO PVC 750V 16MM2	SEINFRA	M	121,50	10,55	1.281,83
12.26	C1184	ELETRODUTO FLEXÍVEL, TIPO GARGANTA	SEINFRA	M	625,00	10,34	6.462,50
12.27	C0636	CAIXA DE PASSAGEM EM ALVENARIA - 1/2 TIJOLO COMUM	SEINFRA	M2	1,00	89,61	89,61
13	PINTURA						24.878,94
13.1	C1208	EMASSAMENTO DE PAREDES INTERNAS 2 DEMÃOS C/MASSA DE PVA	SEINFRA	M2	991,09	10,00	9.910,90
13.2	88489	APLICAÇÃO MANUAL DE PINTURA COM TINTA LÁTEX ACRÍLICA EM PAREDES, DUAS DEMÃOS AF 06/2014	SINAPI	M2	697,68	9,75	6.802,38
13.3	88490	APLICAÇÃO MECÂNICA DE PINTURA COM TINTA LÁTEX PVA EM TETO, DUAS DEMÃOS. AF 06/2014	SINAPI	M2	293,41	7,46	2.188,84
13.4	88415	APLICAÇÃO MANUAL DE FUNDO SELADOR ACRÍLICO EM PAREDES EXTERNAS DE CASAS. AF 06/2014	SINAPI	M2	265,57	1,98	525,83
13.5	95305	TEXTURA ACRÍLICA, APLICAÇÃO MANUAL EM PAREDE, UMA DEMÃO AF 09/2016	SINAPI	M2	265,37	10,14	2.690,85
13.6	C1206	EMASSAMENTO DE ESQUADRIAS DE MADEIRA P/TINTA ÓLEO OU ESMALTE 2 DEMÃOS	SEINFRA	M2	96,60	12,34	1.192,04
13.7	C1280	ESMALTE DUAS DEMÃOS EM ESQUADRIAS DE MADEIRA	SEINFRA	M2	96,60	13,66	1.319,56
13.8	C1279	ESMALTE DUAS DEMÃOS EM ESQUADRIAS DE FERRO	SEINFRA	M2	9,30	23,86	221,90
13.9	C0588	CAIAÇÃO EM DUAS DEMÃOS COM SUPERCAL	SEINFRA	M2	8,85	3,01	26,64
14	DIVERSOS						43.015,29
14.1	C1807	MURO CONTORNO DE ALVENARIA, E CONCRETO(PILAR+CINTA),INCLUSIVE PINTURA	SEINFRA	M2	155,40	176,29	27.395,47
14.2	C4728	CERCA/GRADIL NYLOFOR H=2,43M. MALHA 5 X 20CM - FIO 4,30MM, COM FIXADORES DE POLIAMIDA EM POSTE 40 x 60 MM CHUMBADOS EM BASE DE CONCRETO (EXCLUSIVE	SEINFRA	M	24,70	253,12	6.252,06

ÁGAPE SERVIÇOS EIRELI-ME - CNPJ: 25.372.042/0001-84
 RUA PROFESSORA CRISTINA ARRAYS, 55 - CENTRO - CEP: 60140000 - ASSARÉ/CE - FONE: (85) 996644343 - 997820610
 E-mail: agapeservicosme@gmail.com

ÁGAPE SERVIÇOS
 Jean Carlos de Souza
 Titular Administrador

de Carvalho
 Civil
 033185-D
 RNP. 180025543-8



PLANILHA ORÇAMENTÁRIA



OBRA:	UNIDADE BÁSICA DE SAÚDE PORTE 1	DATA: 28/06/2017	BDI: 28,82%
LOCAL:	RUA FRANCISCO MÁXIMO DE ANDRADE, S/N, RIACHO VERDE, VÁRZEA ALEGRE/CE	FONTE	VEÍCULO
CLIENTE:	PREFEITURA MUNICIPAL DE VÁRZEA ALEGRE	SEINFRA	024.1 COM DESONERAÇÃO
		SINAPI	2017/01 COM DESONERAÇÃO
			COMPOSIÇÕES PRÓPRIAS

ITEM	CÓDIGO	DESCRIÇÃO	FONTE	UNID	QUANTIDADE	PREÇO UNITÁRIO R\$	PREÇO TOTAL R\$
		ESTAJ, REVESTIDOS EM POLIÉSTER POR PROCESSO DE PINTURA ELETROSTÁTICA (GRADIL E POSTE), NAS CORES VERDE OU BRANCA - FORNECIMENTO E INSTALAÇÃO					
14.3	C4557	PORTÃO DESLIZANTE NYLOFOR, COMPOSTO DE QUADRO, PAINÉIS E ACESSÓRIOS COM PINTURA ELETROSTÁTICA COM TINTA POLIÉSTER, NAS CORES VERDE OU BRANCA, COM POSTE EM AÇO REVESTIDO, COR VERDE OU BRANCA - FORNECIMENTO E MONTAGEM	SEINFRA	M2	12,15	435,60	5.292,54
14.4	C3449	MEIO FIO PRÉ MOLDADO (0,07x0,30x1,00)m	SEINFRA	M	30,00	17,25	517,50
14.5	C1430	GRAMA EM PLACAS E=6 CM FORNECIMENTO E PLANTIO	SEINFRA	M2	60,27	12,06	726,86
14.6	C0112	ARBUSTOS ORNAMENTAIS EM GERAL C/ ALTURA MÍNIMA DE 50CM	SEINFRA	UN	30,00	19,91	597,30
14.7	C1628	LIMPEZA GERAL	SEINFRA	M2	349,54	6,39	2.233,56
						VALOR DE FORNECIMENTO:	376.863,01
						VALOR BDI TOTAL:	108.637,86
						VALOR TOTAL:	485.500,87

Quatrocentos e Oitenta e Cinco Mil Quinhentas e Noventa reais e Oitenta e Sete centavos

(Handwritten signatures and initials)

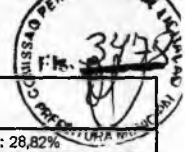

RESUMO DO ORÇAMENTO

	OBRA:	UNIDADE BÁSICA DE SAÚDE PORTE 1	DATA : 29/08/2017	BDI : 28,82%
	LOCAL:	RUA FRANCISCO MÁXIMO DE ANDRADE, S/N, RIACHO VERDE, VÁRZEA ALEGRE/CE	SEINFRA	024.1 COM DESONERAÇÃO 87,01% - 03/2016
	CLIENTE:	PREFEITURA MUNICIPAL DE VÁRZEA ALEGRE	SINAPI	2017/01 COM DESONERAÇÃO 88,66% 50,66% 02/2017
			COMPOSIÇÕES PRÓPRIAS	

CÓDIGO	DESCRIÇÃO	PREÇO TOTAL	%
1	SERVIÇOS PRELIMINARES	8.429,99	1,74
2	MOVIMENTO DE TERRA	3.326,78	0,58
3	FUNDAÇÕES E ESTRUTURAS	88.696,07	18,27
4	PAREDES E PAINÉIS	19.160,24	3,94
5	ESQUADRIAS E FERRAGENS	24.616,37	5,05
6	COBERTURA	16.731,80	3,45
7	IMPERMEABILIZAÇÃO	3.830,68	0,79
8	REVESTIMENTOS	49.691,08	10,21
9	PISOS	37.826,67	7,79
10	INSTALAÇÕES HIDROSANITÁRIAS E LOUÇAS E METAIS	21.630,96	4,46
11	INSTALAÇÕES SANITÁRIAS	12.810,06	2,64
12	INSTALAÇÕES ELÉTRICAS	22.620,60	4,64
13	PINTURA	24.878,94	5,12
14	DIVERSOS	43.016,29	8,86
15	Benefícios e Despesas Indiretas (BDI)	108.637,86	22,37
		VALOR ORÇAMENTO:	375.963,01 100,00
		VALOR BDI TOTAL:	108.637,86
		VALOR TOTAL:	485.600,87

Quatrocentos e Oitenta e Cinco Mil Quinhentos e Noventa reais e Oitenta e Sete centavos



CRONOGRAMA FÍSICO-FINANCEIRO

OBRA:	UNIDADE BASICA DE SAUDE PORTE 1	DATA :	29/08/2017	BDI :	28,82%		
LOCAL:	RUA FRANCISCO MÁXIMO DE ANDRADE, S/N, RIACHO VERDE, VARZEA ALEGRE/CE	SEINFRA	024.1 COM DESONERAÇÃO	87,01%	-	03/2016	
CLIENTE:	PREFEITURA MUNICIPAL DE VARZEA ALEGRE	SINAPI	2017/01 COM DESONERAÇÃO	88,66%	50,66%	02/2017	
			COMPOSIÇÕES PRÓPRIAS			-	-

ITEM	DESCRIÇÃO	VALOR (R\$)	MES1	MES2	MES3	MES4	Total parcelas
1	SERVIÇOS PRELIMINARES	8.429,99	100,00 %				100,00 %
			8.429,99				8.429,99
2	MOVIMENTO DE TERRA	3.325,78	100,00 %				100,00 %
			3.325,78				3.325,78
3	FUNDAÇÕES E ESTRUTURAS	88.696,07	70,00 %	30,00 %			100,00 %
			62.067,25	21.608,82			88.696,07
4	PAREDES E PAINÉIS	19.150,24		60,00 %	40,00 %		100,00 %
				11.490,14	7.660,10		19.150,24
5	ESQUADRIAS E FERRAGENS	24.516,37		20,00 %	50,00 %	30,00 %	100,00 %
				4.903,27	12.258,18	7.354,91	24.516,37
6	COBERTURA	16.731,80		30,00 %	40,00 %	30,00 %	100,00 %
				5.019,45	6.692,64	5.019,45	16.731,80
7	IMPERMEABILIZAÇÃO	3.830,58			50,00 %	50,00 %	100,00 %
					1.915,29	1.915,29	3.830,58
8	REVESTIMENTOS	49.591,08		40,00 %	40,00 %	20,00 %	100,00 %
				19.836,43	19.836,43	9.918,22	49.591,08
9	PISOS	37.825,57		40,00 %	30,00 %	30,00 %	100,00 %
				15.130,23	11.347,67	11.347,67	37.825,57
10	INSTALAÇÕES HIDROSANITÁRIAS E LOUÇAS E METAIS	21.630,95		30,00 %	40,00 %	30,00 %	100,00 %
				6.489,29	8.652,38	6.489,28	21.630,95
11	INSTALAÇÕES SANITÁRIAS	12.810,05		30,00 %	40,00 %	30,00 %	100,00 %
				3.843,02	5.124,02	3.843,01	12.810,05
12	INSTALAÇÕES ELÉTRICAS	22.520,50		30,00 %	40,00 %	30,00 %	100,00 %
				6.756,15	9.008,20	6.756,15	22.520,50
13	PINTURA	24.878,94			20,00 %	80,00 %	100,00 %
					4.975,79	19.903,15	24.878,94
14	DIVERSOS	43.015,29			30,00 %	70,00 %	100,00 %
					12.904,88	30.110,41	43.015,29
15	Benefícios e Despesas Indiretas (BDI)	108.637,86	19,59 %	26,55 %	26,63 %	27,23 %	100,00 %
			21.282,16	28.043,35	28.930,26	29.582,09	108.637,86
		485.590,57	95.125,18	128.820,18	129.305,56	132.239,65	485.590,57
			95.125,18	128.820,18	129.305,56	132.239,65	





COMPOSIÇÃO DO BDI

	OBRA:	UNIDADE BÁSICA DE SAÚDE PORTE 1	DATA:	29/08/2017	BDI:	28,82%
	LOCAL:	RUA FRANCISCO MÁXIMO DE ANDRADE, S/N, RIACHO VERDE, VÁRZEA ALEGRE/CE	SEINFRA	024.1 COM DESONERAÇÃO	87,01%	03/2016
	CLIENTE:	PREFEITURA MUNICIPAL DE VARZEA ALEGRE	SINAPI	2017/01 COM DESONERAÇÃO	88,86%	50,86%
			COMPOSIÇÕES PRÓPRIAS			

COD	DESCRIÇÃO	%
Benefício		
S + G	Garantia/seguros	0,80
L	Lucro	6,16
TOTAL		6,96

Despesas Indiretas		
AC	Administração central	3,00
DF	Despesas financeiras	0,59
R	Riscos	0,97
TOTAL		4,56

Impostos		
	PIS	0,65
	COFINS	3,00
	ISS	5,00
	CPRB (4,5% Apenas quando tiver desoneração INSS)	4,50
TOTAL		13,15

BDI = 28,82%

$$(1+AC+S+R+G)*(1+DF)*(1+L)/(1-I)-1$$



TABELA DE ENCARGOS SOCIAIS

OBRA:	UNIDADE BÁSICA DE SAÚDE PORTE 1	DATA : 29/08/2017	BDI : 28,82%	
LOCAL:	RUA FRANCISCO MÁXIMO DE ANDRADE, S/N, RIACHO VERDE, VÁRZEA ALEGRE/CE	SEINFRA	024.1 COM DESONERAÇÃO 87,01%	03/2016
CLIENTE:	PREFEITURA MUNICIPAL DE VÁRZEA ALEGRE	SINAPI	2017/01 COM DESONERAÇÃO 88,66% 50,66%	02/2017
		COMPOSIÇÕES PRÓPRIAS		

COD	DESCRIÇÃO	HORA %	MÊS %
A	GRUPO A		
A1	INSS	0,00	0,00
A2	SESI	1,50	1,50
A3	SENAI	1,00	1,00
A4	INCRA	0,20	0,20
A5	SEBRAE	0,60	0,60
A6	Salário Educação	2,50	2,50
A7	Seguro Contra Acidentes de Trabalho	3,00	3,00
A8	FGTS	8,00	8,00
A9	SECONCI	0,00	0,00
TOTAL		16,80	16,80

B	GRUPO B		
B1	Repouso Semanal Remunerado	17,87	0,00
B2	Feriadoss	3,72	0,00
B3	Auxílio - Enfermidade	0,91	0,69
B4	13º Salário	10,92	8,33
B5	Licença Paternidade	0,08	0,06
B6	Faltas Justificadas	0,73	0,56
B7	Dias de Chuvas	1,65	0,00
B8	Auxílio Acidente de Trabalho	0,12	0,09
B9	Férias Gozadas	10,42	7,96
B10	Salário Maternidade	0,03	0,02
TOTAL		46,45	17,71

C	GRUPO C		
C1	Aviso Prévio Indenizado	6,35	4,85
C2	Aviso Prévio Trabalhado	0,15	0,11
C3	Férias Indenizadas	3,56	2,72
C4	Depósito Rescisão Sem Justa Causa	4,84	3,69
C5	Indenização Adicional	0,53	0,41
TOTAL		15,43	11,78

D	GRUPO D		
D1	Reincidência de Grupo A sobre Grupo B	7,80	2,98
D2	Reincidência de Grupo A sobre Aviso Prévio Trabalhado e Reincidência do FGTS sobre Aviso Prévio Indenizado	0,53	0,41
TOTAL		8,33	3,39

Horista = 87,01%
Mensalista = 49,68%

A + B + C + D



RELATÓRIO ANALÍTICO - COMPOSIÇÕES DE CUSTOS



OBRA:	UNIDADE BÁSICA DE SAÚDE PORTE 1	DATA:	29/08/2017	BDI:	28,62%
LOCAL:	RUA FRANCISCO MÁXIMO DE ANDRADE, S/N, RIACHO VERDE, VÁRZEA ALEGRE/CE	FONTE:	SEINFRA	MES:	03/2016
CLIENTE:	PREFEITURA MUNICIPAL DE VÁRZEA ALEGRE	SINAPI:	2017/01 COM DESONERAÇÃO	MES:	02/2017
		COMPOSIÇÕES PRÓPRIAS			

1.1. C2102 - RASPAGEM E LIMPEZA DO TERRENO (M2)

MAO DE OBRA	FONTE	UNID	COEFICIENTE	PREÇO UNITÁRIO	TOTAL
12543 SERVENTE	SEINFRA	H	0,25000000	9,13	2,28
TOTAL MAO DE OBRA:					2,28
VALOR:					2,28

1.2. C2850 - INSTALAÇÕES PROVISÓRIAS DE LUZ, FORÇA, TELEFONE E LÓGICA (UN)

MATERIAL	FONTE	UNID	COEFICIENTE	PREÇO UNITÁRIO	TOTAL
10125 ARMAÇÃO REX TRIFASICA COM ROLDANA	SEINFRA	UN	1,00000000	49,19	49,19
10355 CABO ISOLADO PVC 750V 10MM2	SEINFRA	M	60,00000000	4,29	257,20
10812 COELCE - LIGAÇÃO TRIFASICA	SEINFRA	UN	1,00000000	365,95	365,95
10840 CONECTOR PARA CABO 10.0MM2	SEINFRA	UN	4,00000000	2,33	9,31
10952 CURVA DE PVC RIGIDO PARA ELETRODUTO DE 1"	SEINFRA	UN	2,00000000	2,87	5,74
11070 ELETRODUTO DE PVC RIGIDO 1"	SEINFRA	M	6,00000000	4,21	25,24
11406 LUVA DE PVC RIGIDO PARA ELETRODUTO 1"	SEINFRA	UN	2,00000000	1,24	2,48
12352 HASTE DE ATERRAMENTO COPERWELD 5/8" x 2.40M	SEINFRA	UN	1,00000000	25,66	25,66
12383 NOFUSE DE 70 A.	SEINFRA	UN	1,00000000	69,54	69,54
12405 POSTE DE CONCRETO DUPLO T 150/9	SEINFRA	UN	1,00000000	415,80	415,80
12413 QUADRO DE MEDIÇÃO TRIFASICA EM POSTE	SEINFRA	UN	1,00000000	269,68	269,68
TOTAL MATERIAL:					1495,79
VALOR:					1.495,79

1.3. C2851 - INSTALAÇÕES PROVISÓRIAS DE ÁGUA (UN)

MAO DE OBRA	FONTE	UNID	COEFICIENTE	PREÇO UNITÁRIO	TOTAL
10498 CARPINTEIRO	SEINFRA	H	8,00000000	13,46	107,68
12543 SERVENTE	SEINFRA	H	8,00000000	9,13	73,04
TOTAL MAO DE OBRA:					180,72

MATERIAL	FONTE	UNID	COEFICIENTE	PREÇO UNITÁRIO	TOTAL
10020 ADAPTADOR SOLDAVEL C/FLANGE P/CX D'AGUA 32x1"	SEINFRA	UN	1,00000000	14,27	14,27
10403 CAGECE - LIGAÇÃO DE ÁGUA	SEINFRA	UN	1,00000000	78,21	78,21
10405 CAIBRO DE 2"x1"	SEINFRA	M	10,00000000	2,81	28,12
10409 CAIXA D'AGUA DE FIBROCIMENTO DE 1000 L, COM TAMPA	SEINFRA	UN	0,50000000	294,93	147,47
12201 TUBO PVC SOLDÁVEL DE 32MM (1')	SEINFRA	M	4,00000000	5,94	23,76
12367 LINHA DE MADEIRA DE LEI DE 6"x3"	SEINFRA	M	10,00000000	31,18	311,85
12369 LINHA EM MADEIRA DE LEI DE 4"x2"	SEINFRA	M	5,00000000	13,86	69,30
12410 PREGO 2 1/2" x 10	SEINFRA	KG	0,50000000	9,31	4,65
TOTAL MATERIAL:					677,62

SERVICO	FONTE	UNID	COEFICIENTE	PREÇO UNITÁRIO	TOTAL
00836 CONCRETO NÃO ESTRUTURAL PREPARO MANUAL	SEINFRA	M3	0,12500000	289,17	36,15
TOTAL SERVICIO:					38,15
VALOR:					894,49

1.4. C0369 - BARRACÃO ABERTO (M2)

ÁGAPE SERVIÇOS EIRELI-ME - CNPJ: 25.372.042/0001-84
 RUA PROFESSORA CRISTINA ARRAIS, 55 - CENTRO - CEP: 60140000 - ASSARÉ/CE - FONE: (88) 996644343 - 992820810
 E-mail: agapeservicosme@gmail.com

AGAPE SERVIÇOS
 Jean Carlos de Souza
 Titular Administrador

Fredson Lima de Carvalho
 Engenheiro Civil
 CRF - PE 033185-D
 RNP 180025543-8



RELATÓRIO ANALÍTICO - COMPOSIÇÕES DE CUSTOS



OBRA:	UNIDADE BÁSICA DE SAÚDE PORTE 1	DATA:	29/08/2017	BDI:	28,82%
LOCAL:	RUA FRANCISCO MÁXIMO DE ANDRADE, S/N, RIACHO VERDE, VÁRZEA ALEGRE/CE	SEINFRA	024.1 COM DESONERAÇÃO	HORA	87,01%
CLIENTE:	PREFEITURA MUNICIPAL DE VÁRZEA ALEGRE	SINAPI	2017/01 COM DESONERAÇÃO	RES	50,66%
		COMPOSIÇÕES PRÓPRIAS			

MAO DE OBRA	UNID	COEFICIENTE	PREÇO UNITÁRIO	TOTAL
10498 CARPINTEIRO	H	1,02570000	13,46	13,61
12391 PEDREIRO	H	0,51280000	13,46	6,90
12543 SERVENTE	H	1,28210000	9,13	11,71
TOTAL MAO DE OBRA:				32,41

MATERIAL	UNID	COEFICIENTE	PREÇO UNITÁRIO	TOTAL
10197 BARROTE DE 2"x2"	M	0,63250000	4,69	2,97
10198 PONTALETE / BARROTE DE 3"x3" - APARELHADO	M	1,70940000	18,57	31,75
10983 DISJUNTOR MONOPOLAR 20A	UN	0,10260000	8,22	0,84
11075 ELETRODUTO DE PVC RIGIDO 3/4"	M	0,10260000	3,17	0,33
12340 FIO DE COBRE ANTICHAMA 2.5MM2	M	3,21000000	1,06	3,40
12357 INTERRUPTOR DE SOBREPOR 1 SEÇÃO	UN	0,06840000	8,12	0,56
12373 LÂMPADA INCANDESCENTE DE 100W	UN	0,10260000	2,01	0,21
12408 PREGO 1 1/2" x 14	KG	0,10260000	9,31	0,95
12429 TABUA DE VIROLA DE 12"x 1"	M2	0,10260000	20,39	2,09
12440 TELHA DE FIBROCIMENTO DE 4MM (0.50 x 2.44M)	UN	0,68380000	17,19	11,75
12444 TOMADA UNIVERSAL DE SOBREPOR	UN	0,20460000	6,44	1,32
TOTAL MATERIAL:				56,16

SERVIÇO	UNID	COEFICIENTE	PREÇO UNITÁRIO	TOTAL
C0836 CONCRETO NÃO ESTRUTURAL PREPARO MANUAL	M3	0,01480000	289,17	4,28
TOTAL SERVIÇO:				4,28
VALOR:				92,86

1.5. C1630 - LOCAÇÃO DA OBRA - EXECUÇÃO DE GABARITO (M2)

MAO DE OBRA	UNID	COEFICIENTE	PREÇO UNITÁRIO	TOTAL
10498 CARPINTEIRO	H	0,13000000	13,46	1,75
12543 SERVENTE	H	0,13000000	9,13	1,19
TOTAL MAO DE OBRA:				2,94

MATERIAL	UNID	COEFICIENTE	PREÇO UNITÁRIO	TOTAL
10101 ARAME GALVANIZADO N.16 BWG	KG	0,02000000	14,45	0,29
11691 PONTALETE / BARROTE DE 3"x3"	M	0,04000000	14,64	0,59
11724 PREGO	KG	0,01200000	9,31	0,11
12429 TABUA DE VIROLA DE 12"x 1"	M2	0,00900000	20,39	0,18
TOTAL MATERIAL:				1,17
VALOR:				4,11

1.6. C4541 - PLACA PADRÃO DE OBRA, TIPO BANNER (M2)

MAO DE OBRA	UNID	COEFICIENTE	PREÇO UNITÁRIO	TOTAL
11530 MONTADOR	H	3,00000000	13,46	40,38
12391 PEDREIRO	H	3,00000000	13,46	40,38
12543 SERVENTE	H	3,00000000	9,13	27,39
TOTAL MAO DE OBRA:				108,15

MATERIAL	UNID	COEFICIENTE	PREÇO UNITÁRIO	TOTAL
----------	------	-------------	----------------	-------

AGAPE SERVIÇOS
 Jean Carlos de Souza
 Titular Administrador

Fredson Lima de Carvalho
 OAB/CE nº 13.115
 CRP/CE nº 033185-D
 RN nº 180025543-8



RELATÓRIO ANALÍTICO - COMPOSIÇÕES DE CUSTOS						
	OBRA:	UNIDADE BÁSICA DE SAÚDE PORTE 1	DATA : 29/08/2017		BDI : 28,53%	
	LOCAL:	RUA FRANCISCO MÁXIMO DE ANDRADE, S/N, RIACHO VERDE, VÁRZEA ALEGRE/CE	FONTE:	SEINFRA	QUANTIDADE:	324.1 COM DESONERAÇÃO
	CLIENTE:	PREFEITURA MUNICIPAL DE VÁRZEA ALEGRE	UNID:	UN	COEFICIENTE:	87,01%
					PREÇO UNITÁRIO:	16,07
					PREÇO UNITÁRIO:	17,42
					PREÇO UNITÁRIO:	22,18
					PREÇO UNITÁRIO:	78,60
					PREÇO UNITÁRIO:	50,66%
					PREÇO UNITÁRIO:	02/2017
					COMPOSIÇÕES PRÓPRIAS	

10871	COTOVELO AÇO GALVANIZADO DE 1 1/2"	SEINFRA	UN	0,17000000	16,07	2,73
11945	TE AÇO GALVANIZADO DE 1 1/2'	SEINFRA	UN	0,17000000	17,42	2,96
12170	TUBO AÇO GALVANIZADO DE 40MM (1 1/2')	SEINFRA	M	1.50000000	22,18	33,26
18395	LONA C/ APLICAÇÃO DE ILHOSES E LACRES, IMPRESSA C/ LOGOMARCAS E DESCRIÇÃO DA OBRA	SEINFRA	M2	1,00000000	78,60	78,60
TOTAL MATERIAL:						117,55

SERVIÇO	FONTE	UNID	COEFICIENTE	PREÇO UNITÁRIO	TOTAL
C0830 CONCRETO CICLÓPICO FCK 15 MPa COM AGREGADO ADQUIRIDO	SEINFRA	M3	0,01250000	359,86	4,50
TOTAL SERVIÇO:					4,50

VALOR: 230,20

2.1. C2784 - ESCAVAÇÃO MANUAL SOLO DE 1A.CAT. PROF. ATÉ 1.50m (M3)

MAO DE OBRA	FONTE	UNID	COEFICIENTE	PREÇO UNITÁRIO	TOTAL
12543 SERVENTE	SEINFRA	H	2,65000000	9,13	24,19
TOTAL MAO DE OBRA:					24,19

VALOR: 24,18

2.2. C2860 - LASTRO DE AREIA ADQUIRIDA (M3)

MAO DE OBRA	FONTE	UNID	COEFICIENTE	PREÇO UNITÁRIO	TOTAL
12543 SERVENTE	SEINFRA	H	1,30000000	9,13	11,87
TOTAL MAO DE OBRA:					11,87

MATERIAL	FONTE	UNID	COEFICIENTE	PREÇO UNITÁRIO	TOTAL
10108 AREIA GROSSA	SEINFRA	M3	1,15000000	49,50	56,92
TOTAL MATERIAL:					56,92

VALOR: 68,79

2.3. C0096 - REATERRO APILOADO (M3)

MAO DE OBRA	FONTE	UNID	COEFICIENTE	PREÇO UNITÁRIO	TOTAL
12543 SERVENTE	SEINFRA	H	2,50000000	9,13	22,82
16815 ENCARREGADO DE TURMA / FEITOR	SEINFRA	H	0,10000000	25,13	2,51
TOTAL MAO DE OBRA:					25,34

VALOR: 25,33

3.1. C1609 - LASTRO DE CONCRETO INCLUINDO PREPARO E LANÇAMENTO (M3)

MAO DE OBRA	FONTE	UNID	COEFICIENTE	PREÇO UNITÁRIO	TOTAL
12391 PEDREIRO	SEINFRA	H	2,00000000	13,46	26,92
12543 SERVENTE	SEINFRA	H	16,00000000	9,13	146,08
TOTAL MAO DE OBRA:					173,00

MATERIAL	FONTE	UNID	COEFICIENTE	PREÇO UNITÁRIO	TOTAL
10109 AREIA MEDIA	SEINFRA	M3	0,69800000	45,54	31,79
10280 BRITA	SEINFRA	M3	0,87800000	55,44	48,68
10805 CIMENTO PORTLAND	SEINFRA	KG	220,00000000	0,50	108,90
TOTAL MATERIAL:					189,36



RELATÓRIO ANALÍTICO - COMPOSIÇÕES DE CUSTOS



OBRA:	UNIDADE BÁSICA DE SAÚDE PORTE 1	DATA:	29/08/2017	BDI:	28,00%
LOCAL:	RUA FRANCISCO MÁXIMO DE ANDRADE, S/N, RIACHO VERDE, VÁRZEA ALEGRE/CE	FONTE:	024.1 COM DESONERAÇÃO	HORA:	87,01%
CLIENTE:	PREFEITURA MUNICIPAL DE VÁRZEA ALEGRE	SINAPI:	2017/01 COM DESONERAÇÃO	MEZ:	50,66%
		COMPOSIÇÕES PRÓPRIAS			

VALOR: 362,36

3.2. C0054 - ALVENARIA DE EMBASAMENTO DE PEDRA ARGAMASSADA (M3)

MAO DE OBRA	FONTE	UNID	COSFICIENTE	PREÇO UNITÁRIO	TOTAL
12391 PEDREIRO	SEINFRA	H	6,00000000	13,46	80,76
12543 SERVENTE	SEINFRA	H	9,00000000	9,13	82,17
TOTAL MAO DE OBRA:					162,93

MATERIAL	FONTE	UNID	COSFICIENTE	PREÇO UNITÁRIO	TOTAL
10109 AREIA MEDIA	SEINFRA	M3	0,36480000	45,54	16,61
10805 CIMENTO PORTLAND	SEINFRA	KG	109,50000000	0,50	54,20
11600 PEDRA DE MÃO (RACHÃO)	SEINFRA	M3	1,10000000	44,92	49,41
TOTAL MATERIAL:					120,22

VALOR: 283,15

3.3. C1405 - FORMA PLANA CHAPA COMPENSADA RESINADA, ESP.= 12mm UTIL. 3 X (M2)

MAO DE OBRA	FONTE	UNID	COSFICIENTE	PREÇO UNITÁRIO	TOTAL
10041 AJUDANTE DE CARPINTEIRO	SEINFRA	H	1,35000000	10,47	14,13
10498 CARPINTEIRO	SEINFRA	H	1,35000000	13,46	18,17
TOTAL MAO DE OBRA:					32,31

MATERIAL	FONTE	UNID	COSFICIENTE	PREÇO UNITÁRIO	TOTAL
10529 CHAPA COMPENSADO RESINADO 12MM (1.10 X 2.20M)	SEINFRA	M2	0,43000000	18,19	7,82
10965 DESMOLDANTE PARA FORMAS	SEINFRA	L	0,10000000	6,53	0,65
11691 PONTALETE / BARROTE DE 3"x3"	SEINFRA	M	2,00000000	14,64	29,28
11728 PREGO 18X27	SEINFRA	KG	0,25000000	9,31	2,33
11846 SARRAFO DE 1"x4"	SEINFRA	M	1,53000000	4,69	7,18
11916 TABUA DE 1" DE 3A. - L = 30cm	SEINFRA	M	1,60000000	6,12	9,79
TOTAL MATERIAL:					57,05

VALOR: 89,36

3.4. C0214 - ARMADURA CA-25 MÉDIA D= 6,3 A 10,0mm (KG)

MAO DE OBRA	FONTE	UNID	COSFICIENTE	PREÇO UNITÁRIO	TOTAL
10040 AJUDANTE DE ARMADOR/FERREIRO	SEINFRA	H	0,08000000	10,47	0,84
10121 ARMADOR/FERREIRO	SEINFRA	H	0,08000000	13,46	1,08
TOTAL MAO DE OBRA:					1,91

MATERIAL	FONTE	UNID	COSFICIENTE	PREÇO UNITÁRIO	TOTAL
10103 ARAME RECOZIDO N.18 BWG	SEINFRA	KG	0,02000000	9,87	0,20
10157 AÇO CA-25	SEINFRA	KG	1,20000000	4,02	4,82
TOTAL MATERIAL:					5,02

VALOR: 6,94

3.5. C0217 - ARMADURA CA-60 FINA D=3,40 A 6,40mm (KG)

MAO DE OBRA	FONTE	UNID	COSFICIENTE	PREÇO UNITÁRIO	TOTAL
10040 AJUDANTE DE ARMADOR/FERREIRO	SEINFRA	H	0,07000000	10,47	0,73

REGISTRO PERMANENTE DE
1348

RELATÓRIO ANALÍTICO - COMPOSIÇÕES DE CUSTOS

	OBRA:	UNIDADE BÁSICA DE SAÚDE PORTE 1	DATA: 29/08/2017		BDI: 28,82%		
	LOCAL:	RUA FRANCISCO MÁXIMO DE ANDRADE, S/N, RIACHO VERDE, VÁRZEA ALEGRE/CE	FONTE:	SEINFRA	024.1 COM DESONERAÇÃO	HORA: 87,01%	REF: 03/2016
	CLIENTE:	PREFEITURA MUNICIPAL DE VÁRZEA ALEGRE	SINAPI:	SINAPI	2017/01 COM DESONERAÇÃO	PREÇO: 88,66%	REF: 02/2017
			COMPOSIÇÕES PRÓPRIAS				

10121	ARMADOR/FERREIRO	SEINFRA	H	0,07000000	13,46	0,94
TOTAL MAO DE OBRA:						1,68

MATERIAL		FONTE	UNID	COEFICIENTE	PREÇO UNITÁRIO	TOTAL
10103	ARAME RECOZIDO N.18 BWG	SEINFRA	KG	0,02000000	9,87	0,20
10169	AÇO CA-60	SEINFRA	KG	1,15000000	4,10	4,71
TOTAL MATERIAL:						4,91
VALOR:						6,59

3.6. C0842 - CONCRETO P/VIBR., FCK 20 MPa COM AGREGADO ADQUIRIDO (M3)

EQUIPAMENTO		FONTE	UNID	COEFICIENTE	PREÇO UNITÁRIO	TOTAL
10682	BETONEIRA ELÉTRICA 580L (CHP)	SEINFRA	H	0,71400000	20,02	14,29
TOTAL EQUIPAMENTO:						14,29

MAO DE OBRA		FONTE	UNID	COEFICIENTE	PREÇO UNITÁRIO	TOTAL
12543	SERVENTE	SEINFRA	H	6,00000000	9,13	54,78
TOTAL MAO DE OBRA:						54,78

MATERIAL		FONTE	UNID	COEFICIENTE	PREÇO UNITÁRIO	TOTAL
10109	AREIA MEDIA	SEINFRA	M3	0,85270000	45,54	38,83
10805	CIMENTO PORTLAND	SEINFRA	KG	336,00000000	0,50	166,32
11605	PEDRISCO	SEINFRA	M3	0,83600000	62,57	52,31
TOTAL MATERIAL:						267,46
VALOR:						326,53

3.7. C4420 - LAJE PRÉ-FABRICADA P/ FÔRRO - VÃO ACIMA DE 4,01 m (M2)

MAO DE OBRA		FONTE	UNID	COEFICIENTE	PREÇO UNITÁRIO	TOTAL
12391	PEDREIRO	SEINFRA	H	0,35000000	13,46	4,71
12543	SERVENTE	SEINFRA	H	0,35000000	9,13	3,20
TOTAL MAO DE OBRA:						7,91

MATERIAL		FONTE	UNID	COEFICIENTE	PREÇO UNITÁRIO	TOTAL
10169	AÇO CA-60	SEINFRA	KG	0,74000000	4,10	3,03
11691	PONTALETE / BARROTE DE 3"x3"	SEINFRA	M	1,30000000	14,64	19,03
11728	PREGO 18X27	SEINFRA	KG	0,03000000	9,31	0,28
11846	SARRAFO DE 1"x4"	SEINFRA	M	0,97000000	4,69	4,55
11916	TABUA DE 1" DE 3A. - L = 30cm	SEINFRA	M	0,65000000	6,12	3,98
18267	LAJE PRÉ-FABRICADA COMUM DE 8 cm P/ FÔRRO - VÃO ACIMA DE 4,01 m	SEINFRA	M2	1,00000000	29,66	29,66
TOTAL MATERIAL:						60,54

SERVIÇO		FONTE	UNID	COEFICIENTE	PREÇO UNITÁRIO	TOTAL
C0840	CONCRETO P/VIBR., FCK 15 MPa COM AGREGADO ADQUIRIDO	SEINFRA	M3	0,03000000	307,31	9,22
C1603	LANÇAMENTO E APLICAÇÃO DE CONCRETO C/ ELEVAÇÃO	SEINFRA	M3	0,03000000	140,33	4,21
TOTAL SERVIÇO:						13,43
VALOR:						81,87

3.8. C1604 - LANÇAMENTO E APLICAÇÃO DE CONCRETO S/ ELEVAÇÃO (M3)



RELATÓRIO ANALÍTICO - COMPOSIÇÕES DE CUSTOS



OBRA:	UNIDADE BÁSICA DE SAÚDE PORTE 1	DATA: 29/08/2017	BDI: 28,82%
LOCAL:	RUA FRANCISCO MÁXIMO DE ANDRADE, S/N, RIACHO VERDE, VÁRZEA ALEGRE/CE	FONTE: SEINFRA	COEFICIENTE: 024.1 COM DESONERAÇÃO 87,01%
CLIENTE:	PREFEITURA MUNICIPAL DE VÁRZEA ALEGRE	FONTE: SINAPI	COEFICIENTE: 2017/01 COM DESONERAÇÃO 88,86% 50,86% 02/2017
		COMPOSIÇÕES PRÓPRIAS	

MAO DE OBRA	FONTE	UNID	COEFICIENTE	PREÇO UNITÁRIO	TOTAL
12391 PEDREIRO	SEINFRA	H	2,00000000	13,46	26,92
12543 SERVENTE	SEINFRA	H	6,00000000	9,13	54,78
TOTAL MAO DE OBRA:					81,70
VALOR:					81,69

4.1. C0073 - ALVENARIA DE TIJOLO CERÂMICO FURADO (9x19x19)cm C/ARGAMASSA MISTA DE CAL HIDRATADA ESP.=10cm (1:2:8) (M2)

MAO DE OBRA	FONTE	UNID	COEFICIENTE	PREÇO UNITÁRIO	TOTAL
12391 PEDREIRO	SEINFRA	H	1,00000000	13,46	13,46
12543 SERVENTE	SEINFRA	H	1,12000000	9,13	10,23
TOTAL MAO DE OBRA:					23,69

MATERIAL	FONTE	UNID	COEFICIENTE	PREÇO UNITÁRIO	TOTAL
10109 AREIA MEDIA	SEINFRA	M3	0,01500000	45,54	0,68
10441 CAL HIDRATADA	SEINFRA	KG	2,18000000	0,73	1,60
10805 CIMENTO PORTLAND	SEINFRA	KG	2,18000000	0,50	1,08
12081 TIJOLO CERÂMICO FURADO 9X19X19CM	SEINFRA	UN	25,00000000	0,42	10,40
TOTAL MATERIAL:					13,75
VALOR:					37,44

4.2. C2666 - VERGA RETA DE CONCRETO ARMADO (M3)

EQUIPAMENTO	FONTE	UNID	COEFICIENTE	PREÇO UNITÁRIO	TOTAL
10682 BETONEIRA ELÉTRICA 580L (CHP)	SEINFRA	H	0,71400000	20,02	14,29
TOTAL EQUIPAMENTO:					14,29

MAO DE OBRA	FONTE	UNID	COEFICIENTE	PREÇO UNITÁRIO	TOTAL
10037 AJUDANTE	SEINFRA	H	12,30000000	10,47	128,78
10121 ARMADOR/FERREIRO	SEINFRA	H	4,80000000	13,46	64,61
10498 CARPINTEIRO	SEINFRA	H	7,50000000	13,46	100,95
12391 PEDREIRO	SEINFRA	H	2,00000000	13,46	26,92
12543 SERVENTE	SEINFRA	H	12,00000000	9,13	109,56
TOTAL MAO DE OBRA:					430,82

MATERIAL	FONTE	UNID	COEFICIENTE	PREÇO UNITÁRIO	TOTAL
10103 ARAME RECOZIDO N. 18 BWG	SEINFRA	KG	1,20000000	9,87	11,84
10109 AREIA MEDIA	SEINFRA	M3	0,62350000	45,54	28,39
10157 AÇO CA-25	SEINFRA	KG	60,00000000	4,02	241,16
10280 BRITA	SEINFRA	M3	0,87800000	55,44	48,68
10805 CIMENTO PORTLAND	SEINFRA	KG	327,60000000	0,50	162,16
11691 PONTALETE / BARROTE DE 3"x3"	SEINFRA	M	0,60000000	14,64	8,79
11728 PREGO 18X27	SEINFRA	KG	2,00000000	9,31	18,61
11916 TABUA DE 1" DE 3A. - L = 30cm	SEINFRA	M	5,00000000	6,12	30,59
TOTAL MATERIAL:					550,23
VALOR:					995,34

4.3. C0773 - CHAPIM PRÉ-MOLDADO DE CONCRETO (M2)

(Handwritten signatures and stamps)

AGAPE SERVIÇOS
 Jean Carlos da Souza
 Diretor Administrativo

Fridson...
 CRÉDITO: 033...
 RNP: 180025543-2



RELATÓRIO ANALÍTICO - COMPOSIÇÕES DE CUSTOS



OBRA:	UNIDADE BÁSICA DE SAÚDE PORTE 1	DATA:	29/08/2017	BDI:	28,82%
LOCAL:	RUA FRANCISCO MÁXIMO DE ANDRADE, S/N, RIACHO VERDE, VÁRZEA ALEGRE/CE	FONTE:	SEINFRA	ORÇÃO:	024.1 COM DESONERAÇÃO 87,01%
CLIENTE:	PREFEITURA MUNICIPAL DE VÁRZEA ALEGRE	SINAPI:	2017/01 COM DESONERAÇÃO 88,66%	REP:	03/2016
		COMPOSIÇÕES PRÓPRIAS			

MAO DE OBRA	FONTE	UNID	COEFICIENTE	PREÇO UNITÁRIO	TOTAL
10682 BETONEIRA ELÉTRICA 580L (CHP)	SEINFRA	H	0,02000000	20,02	0,40
TOTAL EQUIPAMENTO:					0,40

MAO DE OBRA	FONTE	UNID	COEFICIENTE	PREÇO UNITÁRIO	TOTAL
10121 ARMADOR/FERREIRO	SEINFRA	H	0,80000000	13,46	10,77
10498 CARPINTEIRO	SEINFRA	H	0,70000000	13,46	9,42
12391 PEDREIRO	SEINFRA	H	0,30000000	13,46	4,04
12543 SERVENTE	SEINFRA	H	1,10000000	9,13	10,04
TOTAL MAO DE OBRA:					34,27

MATERIAL	FONTE	UNID	COEFICIENTE	PREÇO UNITÁRIO	TOTAL
10103 ARAME RECOZIDO N.18 BWG	SEINFRA	KG	0,02000000	9,87	0,20
10108 AREIA GROSSA	SEINFRA	M3	0,04000000	49,50	1,98
10163 AÇO CA-50	SEINFRA	KG	1,35000000	3,92	5,29
10528 CHAPA COMPENSADO RESINADO 10MM (1.10 X 2.20M)	SEINFRA	M2	1,00000000	14,28	14,28
10805 CIMENTO PORTLAND	SEINFRA	KG	17,36000000	0,50	8,59
11605 PEDRISCO	SEINFRA	M3	0,09000000	62,57	5,63
11724 PREGO	SEINFRA	KG	0,02000000	9,31	0,19
TOTAL MATERIAL:					36,16
VALOR:					70,83

5.1. C1994 - PORTA TIPO PARANÁ (S/ACESSÓRIOS) (M2)

MAO DE OBRA	FONTE	UNID	COEFICIENTE	PREÇO UNITÁRIO	TOTAL
10041 AJUDANTE DE CARPINTEIRO	SEINFRA	H	1,19000000	10,47	12,46
10498 CARPINTEIRO	SEINFRA	H	1,19000000	13,46	16,02
TOTAL MAO DE OBRA:					28,48

MATERIAL	FONTE	UNID	COEFICIENTE	PREÇO UNITÁRIO	TOTAL
11715 PORTA TIPO PARANÁ	SEINFRA	M2	1,00000000	47,14	47,14
TOTAL MATERIAL:					47,14
VALOR:					75,62

5.2. C1361 - FECHADURA COMPLETA PARA PORTA INTERNA (UN)

MAO DE OBRA	FONTE	UNID	COEFICIENTE	PREÇO UNITÁRIO	TOTAL
10041 AJUDANTE DE CARPINTEIRO	SEINFRA	H	2,00000000	10,47	20,94
10498 CARPINTEIRO	SEINFRA	H	2,00000000	13,46	26,92
TOTAL MAO DE OBRA:					47,86

MATERIAL	FONTE	UNID	COEFICIENTE	PREÇO UNITÁRIO	TOTAL
11155 FECHADURA COMPLETA PARA PORTA INTERNA	SEINFRA	UN	1,00000000	45,54	45,54
TOTAL MATERIAL:					45,54
VALOR:					93,40

5.3. C1360 - FECHADURA COMPLETA PARA PORTA EXTERNA (UN)

MAO DE OBRA	FONTE	UNID	COEFICIENTE	PREÇO UNITÁRIO	TOTAL
10041 AJUDANTE DE CARPINTEIRO	SEINFRA	H	2,00000000	10,47	20,94

AGAPE SERVIÇOS
 Jean Carlos de Souza
 TITULO Administrador

Friederichs de Carvalho
 Engenheiro Civil
 CR-CE 033185-D
 RNP 180025543-9

3189

RELATÓRIO ANALÍTICO - COMPOSIÇÕES DE CUSTOS

	OBRA: UNIDADE BÁSICA DE SAÚDE PORTE 1		DATA: 29/08/2017		BDI: 28,82%		
	LOCAL: RUA FRANCISCO MÁXIMO DE ANDRADE, S/N, RIACHO VERDE, VÁRZEA ALEGRE/CE		SEINFRA	024 1 COM DESONERAÇÃO	87,01%	-	03/2016
	CLIENTE: PREFEITURA MUNICIPAL DE VÁRZEA ALEGRE		SINAPI	2017/01 COM DESONERAÇÃO	88,66%	50,66%	02/2017
COMPOSIÇÕES PRÓPRIAS							

10498	CARPINTEIRO	SEINFRA	H	2,00000000	13,46	26,92
TOTAL MAO DE OBRA:						47,86

MATERIAL	UNID	COEFICIENTE	PREÇO UNITÁRIO	TOTAL
11154 FECHADURA COMPLETA PARA PORTA EXTERNA	UN	1,00000000	51,98	51,98
TOTAL MATERIAL:				51,98
VALOR:				99,84

5.4. C1143 - DOBRADIÇA CROMADA 3 1/2" X 3" (UN)

MAO DE OBRA	UNID	COEFICIENTE	PREÇO UNITÁRIO	TOTAL
10041 AJUDANTE DE CARPINTEIRO	H	0,25000000	10,47	2,62
10498 CARPINTEIRO	H	0,25000000	13,46	3,36
TOTAL MAO DE OBRA:				5,98

MATERIAL	UNID	COEFICIENTE	PREÇO UNITÁRIO	TOTAL
11028 DOBRADIÇA CROMADA 3 1/2"X3" REF.1523	UN	1,00000000	13,51	13,51
11587 PARAFUSO PARA MADEIRA 1 3/4"X10MM	UN	8,00000000	0,15	0,89
TOTAL MATERIAL:				14,40
VALOR:				20,39

5.5. C1408 - FORRAMENTO OU BATENTE DE MADEIRA (M)

MAO DE OBRA	UNID	COEFICIENTE	PREÇO UNITÁRIO	TOTAL
10041 AJUDANTE DE CARPINTEIRO	H	0,30000000	10,47	3,14
10498 CARPINTEIRO	H	0,30000000	13,46	4,04
TOTAL MAO DE OBRA:				7,18

MATERIAL	UNID	COEFICIENTE	PREÇO UNITÁRIO	TOTAL
11590 PARAFUSO PARA MADEIRA DE 80MM	UN	2,00000000	0,27	0,53
11724 PREGO	KG	0,04000000	9,31	0,37
11919 TACO PARA FIXAÇÃO DE BATENTE/RODAPÉ	UN	1,00000000	0,64	0,64
18274 FORRAMENTO OU BATENTE DE MADEIRA, L = 15 cm	CJ	0,20000000	97,07	19,41
TOTAL MATERIAL:				20,96
VALOR:				28,14

5.6. C0042 - ALIZAR (GUARNIÇÃO) DE MADEIRA (M)

MAO DE OBRA	UNID	COEFICIENTE	PREÇO UNITÁRIO	TOTAL
10041 AJUDANTE DE CARPINTEIRO	H	0,10000000	10,47	1,05
10498 CARPINTEIRO	H	0,10000000	13,46	1,35
TOTAL MAO DE OBRA:				2,39

MATERIAL	UNID	COEFICIENTE	PREÇO UNITÁRIO	TOTAL
11724 PREGO	KG	0,02000000	9,31	0,19
18268 ALIZAR DE MADEIRA L = 5 cm	M	1,00000000	2,97	2,97
TOTAL MATERIAL:				3,16
VALOR:				5,55

5.7. C1970 - PORTA DE FERRO EM CHAPA (M2)

AGAPE SERVIÇOS EIRELI-ME - CNPJ: 25.372.042/0001-84
 RUA PROFESSORA CRISTINA ARRAIS, 55 - CENTRO - CEP: 60144-000 - ASESARE/CE - FONE: (88) 9961-44343 - 952820810
 E-mail: agapeservicosme@gmail.com

AGAPE SERVIÇOS
 Jean Carlos de Souza
 Titular Administrador

Francisco de Carvalho
 Engenheiro Civil
 CREA-PE: 033185-D
 RNP: 180025543-8

Fl. 3490

RELATÓRIO ANALÍTICO - COMPOSIÇÕES DE CUSTOS

	OBRA: UNIDADE BÁSICA DE SAÚDE PORTE 1		DATA: 29/08/2017		BDI: 28,82%	
	LOCAL: RUA FRANCISCO MÁXIMO DE ANDRADE, S/N, RIACHO VERDE, VÁRZEA ALEGRE/CE		SEINFRA	024.1 COM DESONERAÇÃO	87,01%	03/2018
	CLIENTE: PREFEITURA MUNICIPAL DE VÁRZEA ALEGRE		SINAPI	2017.01 COM DESONERAÇÃO	88,66%	02/2017
COMPOSIÇÕES PRÓPRIAS						

MAO DE OBRA	UNID	COEFICIENTE	PREÇO UNITÁRIO	TOTAL
12391 PEDREIRO	H	3,00000000	13,46	40,38
12543 SERVENTE	H	3,00000000	9,13	27,39
TOTAL MAO DE OBRA:				67,77

MATERIAL	UNID	COEFICIENTE	PREÇO UNITÁRIO	TOTAL
10109 AREIA MEDIA	M3	0,00720000	45,54	0,33
10441 CAL HIDRATADA	KG	0,49000000	0,73	0,36
10805 CIMENTO PORTLAND	KG	2,03000000	0,50	1,00
11704 PORTA DE FERRO EM CHAPA DUPLA N.14	M2	1,00000000	107,51	107,51
TOTAL MATERIAL:				109,21

VALOR: 176,98

5.8. C4513 - JANELA EM ALUMÍNIO ANODIZADO NATURAL/FOSCO, DE CORRER, SEM BANDEIROLA E/OU PEITORIL, SEM VIDRO - FORNECIMENTO E MONTAGEM (M2)

MATERIAL	UNID	COEFICIENTE	PREÇO UNITÁRIO	TOTAL
18337 JANELA EM ALUMÍNIO ANODIZADO NATURAL/FOSCO, DE CORRER, SEM BANDEIROLA E/OU PEITORIL, SEM VIDRO	M2	1,00000000	242,06	242,06
TOTAL MATERIAL:				242,06

VALOR: 242,06

5.9. C1451 - GUICHÊ EM ALUMÍNIO E VIDRO TEMPERADO E=10mm (M2)

MAO DE OBRA	UNID	COEFICIENTE	PREÇO UNITÁRIO	TOTAL
10037 AJUDANTE	H	1,50000000	10,47	15,70
11530 MONTADOR	H	2,50000000	13,46	33,65
TOTAL MAO DE OBRA:				49,36

MATERIAL	UNID	COEFICIENTE	PREÇO UNITÁRIO	TOTAL
10113 ARGAMASSA COLANTE PRE-MISTURADA	KG	3,10000000	1,32	4,08
11515 MASSA IGAS PARA CAIXILHO DE ALUMINIO	KG	1,50000000	6,52	9,79
11893 SUPORTE COM MIOLO PARA 2 VIDROS (1306)	UN	2,50000000	42,47	106,18
12157 TRILHO DE ALUMINIO PARA FORRO DE GESSO	M	2,75000000	6,34	17,42
12258 VIDRO TEMPERADO 10MM INCOLOR PARA FERRAGENS	M2	1,00000000	272,25	272,25
TOTAL MATERIAL:				409,72

VALOR: 469,07

5.10. C2879 - VISOR COM VIDRO TEMPERADO E=6mm E MOLDURA DE ALUMÍNIO (M2)

MAO DE OBRA	UNID	COEFICIENTE	PREÇO UNITÁRIO	TOTAL
10037 AJUDANTE	H	1,50000000	10,47	15,70
11530 MONTADOR	H	2,50000000	13,46	33,65
TOTAL MAO DE OBRA:				49,36

MATERIAL	UNID	COEFICIENTE	PREÇO UNITÁRIO	TOTAL
10113 ARGAMASSA COLANTE PRE-MISTURADA	KG	3,10000000	1,32	4,08
11515 MASSA IGAS PARA CAIXILHO DE ALUMINIO	KG	1,50000000	6,52	9,79
12157 TRILHO DE ALUMINIO PARA FORRO DE GESSO	M	4,00000000	6,34	25,34
12259 VIDRO TEMPERADO 6MM INCOLOR PARA CAIXILHO	M2	1,00000000	212,85	212,85
TOTAL MATERIAL:				262,06

AGAPE SERVIÇOS
 Jean Carlos de Souza
 Titular Administrador

Fredson Lima de Carvalho
 Engenheiro Civil
 CREA-PE: 033185-D
 RNP: 180025543-8



RELATÓRIO ANALÍTICO - COMPOSIÇÕES DE CUSTOS



OBRA:	UNIDADE BÁSICA DE SAÚDE PORTE 1	DATA:	29/08/2017	BDI:	28,82%
LOCAL:	RUA FRANCISCO MÁXIMO DE ANDRADE, S/N, RIACHO VERDE, VÁRZEA ALEGRE/CE	FORNecedor:	SEINFRA	DATA:	03/2016
CLIENTE:	PREFEITURA MUNICIPAL DE VÁRZEA ALEGRE	FORNecedor:	SINAPI	DATA:	02/2017
COMPOSIÇÕES PRÓPRIAS					

VALOR: 301,42

5.11. C2670 - VIDRO COMUM EM CAIXILHOS C/MASSA ESP. = 4mm, COLOCADO (M2)

MATERIAL	FORNecedor	UNID	COEFICIENTE	PREÇO UNITÁRIO	TOTAL
12256 VIDRO LISO. E= 4MM(COLOCADO)	SEINFRA	M2	1,00000000	106,92	106,92
TOTAL MATERIAL:					106,92
VALOR:					106,92

5.12. C1971 - PORTA DE VIDRO TEMPERADO 2 FOLHAS (1.80X2.10)m E=10mm (CJ)

MATERIAL	FORNecedor	UNID	COEFICIENTE	PREÇO UNITÁRIO	TOTAL
10299 BUCHA PARA PIVOTANTE DE DOBRADIÇA (1201)	SEINFRA	UN	2,60000000	5,70	14,83
10494 CAPUCHINHO (1037)	SEINFRA	UN	1,30000000	2,87	3,73
10856 CONTRAPLACA DE FECHADURA CENTRAL (1504)	SEINFRA	UN	1,30000000	14,85	19,30
11034 DOBRADIÇA INFERIOR (1103)	SEINFRA	UN	2,60000000	20,69	53,80
11036 DOBRADIÇA SUPERIOR (1101)	SEINFRA	UN	2,60000000	17,72	46,07
11152 FECHADURA CENTRAL COM 2 CILINDROS (1521)	SEINFRA	UN	1,30000000	70,69	91,89
11525 MOLA HIDRAULICA P/PORTA DE VIDRO (1012)	SEINFRA	UN	2,60000000	559,15	1453,80
11743 PUXADOR CONCHA (1606)	SEINFRA	UN	2,60000000	11,88	30,89
12160 TRINCO INFERIOR (1502)	SEINFRA	UN	2,60000000	25,29	65,77
12258 VIDRO TEMPERADO 10MM INCOLOR PARA FERRAGENS	SEINFRA	M2	4,91400000	272,25	1337,84
TOTAL MATERIAL:					3117,91
VALOR:					3.117,91

5.13. 72120 - VIDRO TEMPERADO INCOLOR, ESPESSURA 10MM, FORNECIMENTO E INSTALACAO, INCLUSIVE MASSA PARA VEDACAO (M2)

MATERIAL	FORNecedor	UNID	COEFICIENTE	PREÇO UNITÁRIO	TOTAL
00010498 MASSA PARA VIDRO	SINAPI	KG	1,50000000	7,17	10,75
00010507 VIDRO TEMPERADO INCOLOR E = 10 MM, SEM COLOCACAO	SINAPI	M2	1,00000000	274,59	274,59
TOTAL MATERIAL:					285,34
SERVICO	FORNecedor	UNID	COEFICIENTE	PREÇO UNITÁRIO	TOTAL
88316 SERVENTE COM ENCARGOS COMPLEMENTARES	SINAPI	H	0,50000000	12,38	6,19
88325 VIDRACEIRO COM ENCARGOS COMPLEMENTARES	SINAPI	H	0,50000000	14,60	7,30
TOTAL SERVICO:					13,49
VALOR:					298,83

6.1. C3006 - MADEIRAMENTO P/TELHA FIBROCIMENTO C/ REAPROVEITAMENTO (M2)

MAO DE OBRA	FORNecedor	UNID	COEFICIENTE	PREÇO UNITÁRIO	TOTAL
10041 AJUDANTE DE CARPINTEIRO	SEINFRA	H	1,00000000	10,47	10,47
10498 CARPINTEIRO	SEINFRA	H	1,00000000	13,46	13,46
TOTAL MAO DE OBRA:					23,93
MATERIAL	FORNecedor	UNID	COEFICIENTE	PREÇO UNITÁRIO	TOTAL
12410 PREGO 2 1/2" x 10	SEINFRA	KG	0,10000000	9,31	0,93
TOTAL MATERIAL:					0,93
VALOR:					24,86

AGAPE SERVIÇOS EIRELI-ME - CNPJ: 25.372.042/0001-84
 RUA PROFESSORA CRISTINA ARRAIS, 55 - CENTRO - CEP: 60140000 - ASSARÉ/CE - FONE: (88) 996644343 - 992820810
 E-mail: agapeservicosme@gmail.com

AGAPE SERVIÇOS
 Jean Carlos de Souza
 Diretor Administrativo

Franco Lima de Carvalho
 Engenheiro Civil
 CREMOPB 033185-D
 RNP: 180025543-8



RELATÓRIO ANALÍTICO - COMPOSIÇÕES DE CUSTOS

	OBRA:	UNIDADE BÁSICA DE SAÚDE PORTE 1	DATA: 29/08/2017		BDI: 28,82%
	LOCAL:	RUA FRANCISCO MÁXIMO DE ANDRADE, S/N, RIACHO VERDE, VÁRZEA ALEGRE/CE	FONTE:	VEÍCULO:	HORA:
	CLIENTE:	PREFEITURA MUNICIPAL DE VÁRZEA ALEGRE	SEINFRA	024.1 COM DESONERAÇÃO	87,01%
			SINAPI	2017/01 COM DESONERAÇÃO	88,66%
				COMPOSIÇÕES PRÓPRIAS	50,66%
					03/2018
					02/2017

6.2. C2445 - TELHA DE FIBROCIMENTO ONDULADA E=6mm , INCLINAÇÃO 27% (M2)

MAO DE OBRA	FONTE	UNID	COEFICIENTE	PREÇO UNITÁRIO	TOTAL
10047 AJUDANTE DE TELHADISTA	SEINFRA	H	0,22000000	10,47	2,30
12070 TELHADISTA	SEINFRA	H	0,22000000	13,46	2,96
TOTAL MAO DE OBRA:					5,26

MATERIAL	FONTE	UNID	COEFICIENTE	PREÇO UNITÁRIO	TOTAL
10853 CONJUNTO VEDAÇÃO ELASTICA	SEINFRA	UN	1,42000000	0,50	0,70
11571 PARAFUSO COM ROSCA SOBERBA 8X110MM	SEINFRA	UN	1,42000000	1,02	1,45
12059 TELHA FIBROCIMENTO ONDULADA - 6MM	SEINFRA	M2	1,15000000	24,29	27,94
TOTAL MATERIAL:					30,09
VALOR:					35,35

6.3. C1000 - CUMEEIRA NORMAL DE FIBROCIMENTO P/TELHA ONDULADA (M)

MAO DE OBRA	FONTE	UNID	COEFICIENTE	PREÇO UNITÁRIO	TOTAL
10047 AJUDANTE DE TELHADISTA	SEINFRA	H	0,12000000	10,47	1,26
12070 TELHADISTA	SEINFRA	H	0,12000000	13,46	1,62
TOTAL MAO DE OBRA:					2,87

MATERIAL	FONTE	UNID	COEFICIENTE	PREÇO UNITÁRIO	TOTAL
10924 CUMEEIRA FIBROCIMENTO NORMAL (ONDULADA)	SEINFRA	M	0,94800000	31,38	29,75
TOTAL MATERIAL:					29,75
VALOR:					32,62

6.4. C0657 - CALHA DE ALUMÍNIO DESENVOLVIMENTO DE 25cm (M)

MAO DE OBRA	FONTE	UNID	COEFICIENTE	PREÇO UNITÁRIO	TOTAL
10043 AJUDANTE DE ENCANADOR	SEINFRA	H	1,00000000	10,47	10,47
12320 ENCANADOR	SEINFRA	H	1,00000000	13,46	13,46
TOTAL MAO DE OBRA:					23,93

MATERIAL	FONTE	UNID	COEFICIENTE	PREÇO UNITÁRIO	TOTAL
10447 CALHA DE ALUMINIO DESENVOL. DE 25CM	SEINFRA	M	1,03000000	14,85	15,30
11725 PREGO 15X15	SEINFRA	KG	0,09000000	9,31	0,84
11784 REBITES	SEINFRA	KG	0,04000000	37,03	1,48
TOTAL MATERIAL:					17,61
VALOR:					41,54

7.1. C1779 - IMPERMEABILIZAÇÃO DE LAJES C/ MANTA ASFÁLTICA PRÉ-FABRICADA, C/ VÉU DE POLIÉSTER (M2)

MAO DE OBRA	FONTE	UNID	COEFICIENTE	PREÇO UNITÁRIO	TOTAL
10039 AJUDANTE DE APLICADOR DE IMPERMEABILIZAÇÃO	SEINFRA	H	0,30000000	10,47	3,14
10091 APLICADOR IMPERMEABILIZAÇÃO	SEINFRA	H	0,30000000	13,46	4,04
TOTAL MAO DE OBRA:					7,18

MATERIAL	FONTE	UNID	COEFICIENTE	PREÇO UNITÁRIO	TOTAL
10146 ASFALTO MODIFICADO	SEINFRA	KG	2,00000000	2,05	4,10
12099 TINTA PRIMARIA	SEINFRA	L	0,60000000	1,93	1,16

3493

RELATÓRIO ANALÍTICO - COMPOSIÇÕES DE CUSTOS							
	OBRA:	UNIDADE BÁSICA DE SAÚDE PORTE 1	DATA: 29/08/2017		BDI: 28,82%		
	LOCAL:	RUA FRANCISCO MÁXIMO DE ANDRADE, S/N, RIACHO VERDE, VÁRZEA ALEGRE/CE	FONTE:	VERSÃO:	HORA:	MES:	
	CLIENTE:	PREFEITURA MUNICIPAL DE VÁRZEA ALEGRE	SEINFRA	02ª 1 COM DESONERAÇÃO	87,01%	-	03/2016
			SINAPI	2017/01 COM DESONERAÇÃO	88,66%	50,56%	02/2017
				COMPOSIÇÕES PRÓPRIAS	-	-	-

12251	VEU DE POLIESTER	SEINFRA	M2	1,1000000	12,31	13,54
TOTAL MATERIAL:						18,79
VALOR:						26,97

8.1. C0776 - CHAPISCO C/ ARGAMASSA DE CIMENTO E AREIA S/PENEIRAR TRAÇO 1:3 ESP.= 5mm P/ PAREDE (M2)

MAO DE OBRA	FONTE	UNID	COEFICIENTE	PREÇO UNITÁRIO	TOTAL
12391 PEDREIRO	SEINFRA	H	0,1000000	13,46	1,35
12543 SERVENTE	SEINFRA	H	0,1500000	9,13	1,37
TOTAL MAO DE OBRA:					2,72

SERVICO	FONTE	UNID	COEFICIENTE	PREÇO UNITÁRIO	TOTAL
10109 AREIA MEDIA	SEINFRA	M3	0,00610000	45,54	0,28
10805 CIMENTO PORTLAND	SEINFRA	KG	2,43000000	0,50	1,20
TOTAL MATERIAL:					1,48
VALOR:					4,20

8.2. C3245 - EMBOÇO C/ ARGAMASSA DE CIMENTO E AREIA S/ PENEIRAR, TRAÇO 1:6 (M2)

MAO DE OBRA	FONTE	UNID	COEFICIENTE	PREÇO UNITÁRIO	TOTAL
12391 PEDREIRO	SEINFRA	H	0,6000000	13,46	8,08
12543 SERVENTE	SEINFRA	H	0,6000000	9,13	5,48
TOTAL MAO DE OBRA:					13,55

SERVICO	FONTE	UNID	COEFICIENTE	PREÇO UNITÁRIO	TOTAL
C0173 ARGAMASSA DE CIMENTO E AREIA S/PEN. TRAÇO 1:6	SEINFRA	M3	0,02000000	266,96	5,34
TOTAL SERVICIO:					5,34
VALOR:					18,89

8.3. C3407 - REBOCO C/ ARGAMASSA DE CIMENTO E AREIA S/ PENEIRAR, TRAÇO 1:6 (M2)

MAO DE OBRA	FONTE	UNID	COEFICIENTE	PREÇO UNITÁRIO	TOTAL
12391 PEDREIRO	SEINFRA	H	0,6000000	13,46	8,08
12543 SERVENTE	SEINFRA	H	0,6000000	9,13	5,48
TOTAL MAO DE OBRA:					13,55

SERVICO	FONTE	UNID	COEFICIENTE	PREÇO UNITÁRIO	TOTAL
C0173 ARGAMASSA DE CIMENTO E AREIA S/PEN. TRAÇO 1:6	SEINFRA	M3	0,02500000	266,96	6,67
TOTAL SERVICIO:					6,67
VALOR:					20,23

8.4. 87273 - REVESTIMENTO CERÂMICO PARA PAREDES INTERNAS COM PLACAS TIPO GRÉS OU SEMI-GRÉS DE DIMENSÕES 33X45 CM APLICADAS EM AMBIENTES DE ÁREA MAIOR QUE 6 M² NA ALTURA INTEIRA DAS PAREDES. AF 06/2014 (M2)

MATERIAL	FONTE	UNID	COEFICIENTE	PREÇO UNITÁRIO	TOTAL
00000536 REVESTIMENTO EM CERAMICA ESMALTADA EXTRA, PEI MENOR OU IGUAL A 3, FORMATO MENOR OU IGUAL A 2025 CM2	SINAPI	M2	1,08000000	27,13	29,30
00001381 ARGAMASSA COLANTE AC I PARA CERAMICAS	SINAPI	KG	6,14000000	0,39	2,37
00034357 REJUNTE COLORIDO, CIMENTICIO	SINAPI	KG	0,22000000	2,51	0,55
TOTAL MATERIAL:					32,22

SERVICO	FONTE	UNID	COEFICIENTE	PREÇO UNITÁRIO	TOTAL

AGAPE SERVIÇOS EIRELI-ME - CNPJ: 25.372.042/0001-84
 RUA PROFESSORA CRISTINA ARRAYS, 55 - CENTRO - CEP: 60140000 - ASSARÉ/CE - FONE: (88) 996644343 - 992820810
 E-mail: agapeservicosme@gmail.com

AGAPE SERVIÇOS
 Jean Carlos de Souza
 Titular Administrador

Frederico de Carvalho
 Engenheiro Civil
 CREA/PE: 033185-D
 RNP 180025543-8



RELATÓRIO ANALÍTICO - COMPOSIÇÕES DE CUSTOS

	OBRA:	UNIDADE BÁSICA DE SAÚDE PORTE 1	DATA:	29/08/2017	BOI:	281701
	LOCAL:	RUA FRANCISCO MÁXIMO DE ANDRADE, S/N, RIACHO VERDE, VÁRZEA ALEGRE/CE	SEINFRA	024.1 COM DESONERAÇÃO	MOBIL	87,01%
	CLIENTE:	PREFEITURA MUNICIPAL DE VÁRZEA ALEGRE	SINAPI	2017/01 COM DESONERAÇÃO	RES	50,66%
			COMPOSIÇÕES PRÓPRIAS			

88256	AZULEJISTA OU LADRILHISTA COM ENCARGOS	SINAPI	H	0,66000000	15,16	10,01
88316	SERVENTE COM ENCARGOS COMPLEMENTARES	SINAPI	H	0,36000000	12,38	4,46
TOTAL SERVIÇO:						14,46
VALOR:						46,68

8.5. C4431 - CERÂMICA ESMALTADA C/ ARG. CIMENTO E AREIA ATÉ 10x10cm (100 cm²) - DECORATIVA P/ PAREDE (M2)

MAO DE OBRA	FORTE	UNID	COEFICIENTE	PREÇO UNITÁRIO	TOTAL
11328 LADRILHISTA	SEINFRA	H	1,40000000	13,46	18,84
12543 SERVENTE	SEINFRA	H	1,40000000	9,13	12,78
TOTAL MAO DE OBRA:					31,63

MATERIAL	FORTE	UNID	COEFICIENTE	PREÇO UNITÁRIO	TOTAL
16497 CERÂMICA ESMALTADA DIMENSÕES ATÉ 10x10cm (100 cm²) - DECORATIVA	SEINFRA	M2	1,10000000	29,93	32,92
TOTAL MATERIAL:					32,92

SERVIÇO	FORTE	UNID	COEFICIENTE	PREÇO UNITÁRIO	TOTAL
C4429 ARGAMASSA DE CIMENTO E AREIA PEN. TRAÇO 1:5	SEINFRA	M3	0,02000000	496,19	9,92
TOTAL SERVIÇO:					9,92
VALOR:					74,47

8.6. C1102 - REJUNTAMENTO C/ ARG. PRÉ-FABRICADA, JUNTA ATÉ 2mm EM CERÂMICA, ATÉ 10x10 cm (100 cm²) - DECORATIVA (PAREDE/PISO) (M2)

MAO DE OBRA	FORTE	UNID	COEFICIENTE	PREÇO UNITÁRIO	TOTAL
11328 LADRILHISTA	SEINFRA	H	0,23000000	13,46	3,10
12543 SERVENTE	SEINFRA	H	0,23000000	9,13	2,10
TOTAL MAO DE OBRA:					5,20

MATERIAL	FORTE	UNID	COEFICIENTE	PREÇO UNITÁRIO	TOTAL
10118 ARGAMASSA PRE-FABRICADA PARA REJUNTAMENTO	SEINFRA	KG	0,66100000	2,72	1,80
TOTAL MATERIAL:					1,80

VALOR: 7,00

8.7. C0781 - CHAPISCO C/ ARGAMASSA DE CIMENTO E AREIA S/ PENEIRAR TRAÇO 1:4 P/ TETO (M2)

MAO DE OBRA	FORTE	UNID	COEFICIENTE	PREÇO UNITÁRIO	TOTAL
12391 PEDREIRO	SEINFRA	H	0,25000000	13,46	3,36
12543 SERVENTE	SEINFRA	H	0,25000000	9,13	2,28
TOTAL MAO DE OBRA:					5,66

SERVIÇO	FORTE	UNID	COEFICIENTE	PREÇO UNITÁRIO	TOTAL
C0171 ARGAMASSA DE CIMENTO E AREIA S/PEN. TRAÇO 1:4	SEINFRA	M3	0,00600000	327,35	1,96
TOTAL SERVIÇO:					1,96

VALOR: 7,61

8.8. C3035 - REBOCO C/ ARGAMASSA DE CIMENTO E AREIA S/ PENEIRAR TRAÇO 1:6, ESP=20 mm P/ TETO (M2)

MAO DE OBRA	FORTE	UNID	COEFICIENTE	PREÇO UNITÁRIO	TOTAL
12391 PEDREIRO	SEINFRA	H	0,70000000	13,46	9,42
12543 SERVENTE	SEINFRA	H	0,70000000	9,13	6,39

3495
 COMISSÃO PERMANENTE DE LICITAÇÃO Nº 001/2017

	RELATÓRIO ANALÍTICO - COMPOSIÇÕES DE CUSTOS								
	OBRA:	UNIDADE BÁSICA DE SAÚDE PORTE 1	DATA: 29/08/2017	BDI: 28,82%					
	LOCAL:	RUA FRANCISCO MÁXIMO DE ANDRADE, S/N, RIACHO VERDE, VÁRZEA ALEGRE/CE	FONTE:	SEINFRA					
CLIENTE:	PREFEITURA MUNICIPAL DE VÁRZEA ALEGRE	UNID:	M3	COEFICIENTE:	0,02000000	PREÇO UNITÁRIO:	266,96	TOTAL:	5,34

TOTAL MAO DE OBRA: 15,81

SERVIÇO	FONTE	UNID	COEFICIENTE	PREÇO UNITÁRIO	TOTAL
C0173 ARGAMASSA DE CIMENTO E AREIA S/PEN. TRAÇO 1:5	SEINFRA	M3	0,02000000	266,96	5,34
TOTAL SERVIÇO:					5,34
VALOR:					21,15

8.9. C1877 - PERFIL DE ALUMÍNIO TIPO (L - T - U) (M)

MAO DE OBRA	FONTE	UNID	COEFICIENTE	PREÇO UNITÁRIO	TOTAL
12391 PEDREIRO	SEINFRA	H	0,60000000	13,46	8,08
12543 SERVENTE	SEINFRA	H	0,40000000	9,13	3,65
TOTAL MAO DE OBRA:					11,73

MATERIAL	FONTE	UNID	COEFICIENTE	PREÇO UNITÁRIO	TOTAL
10805 CIMENTO PORTLAND	SEINFRA	KG	0,75000000	0,50	0,37
11624 PERFIL DE ALUMINIO TIPO (L - T - U)	SEINFRA	M	1,00000000	3,21	3,21
TOTAL MATERIAL:					3,58
VALOR:					15,31

9.1. C3025 - PISO MORTO CONCRETO FCK=13,5MPa C/PREPARO E LANÇAMENTO (M3)

MAO DE OBRA	FONTE	UNID	COEFICIENTE	PREÇO UNITÁRIO	TOTAL
12391 PEDREIRO	SEINFRA	H	2,00000000	13,46	26,92
12543 SERVENTE	SEINFRA	H	6,00000000	9,13	54,78
TOTAL MAO DE OBRA:					81,70

SERVIÇO	FONTE	UNID	COEFICIENTE	PREÇO UNITÁRIO	TOTAL
C0839 CONCRETO P/VIBR., FCK 13.5 MPa COM AGREGADO ADQUIRIDO	SEINFRA	M3	1,00000000	301,83	301,83
TOTAL SERVIÇO:					301,83
VALOR:					383,53

9.2. C2184 - REGULARIZAÇÃO DE BASE C/ ARGAMASSA CIMENTO E AREIA S/ PENEIRAR, TRAÇO 1:5 - ESP= 3cm, C/IMPERMEABILIZANTE (M2)

MAO DE OBRA	FONTE	UNID	COEFICIENTE	PREÇO UNITÁRIO	TOTAL
12391 PEDREIRO	SEINFRA	H	0,25000000	13,46	3,36
12543 SERVENTE	SEINFRA	H	0,55000000	9,13	5,02
TOTAL MAO DE OBRA:					8,39

MATERIAL	FONTE	UNID	COEFICIENTE	PREÇO UNITÁRIO	TOTAL
10109 AREIA MEDIA	SEINFRA	M3	0,03650000	45,54	1,66
10805 CIMENTO PORTLAND	SEINFRA	KG	8,76000000	0,50	4,34
11249 IMPERMEABILIZANTE	SEINFRA	KG	0,60000000	6,44	3,86
TOTAL MATERIAL:					9,86
VALOR:					18,25

9.3. 87251 - REVESTIMENTO CERÂMICO PARA PISO COM PLACAS TIPO GRÊS DE DIMENSÕES 45X45 CM APLICADA EM AMBIENTES DE ÁREA MAIOR QUE 10 M2. AF 06/2014 (M2)

MATERIAL	FONTE	UNID	COEFICIENTE	PREÇO UNITÁRIO	TOTAL
00001287 PISO EM CERAMICA ESMALTADA EXTRA, PEI MAIOR OU IGUAL A 4, FORMATO MENOR OU IGUAL A 2025 CM2	SINAPI	M2	1,06000000	17,03	18,05

AGAPE SERVIÇOS
 Jean Carlos de Souza
 Diretor Administrativo

Fredson Lima de Carvalho
 Engenheiro Civil
 CREA-PE 033185-D
 RNP 180025543-8

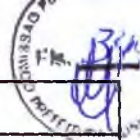

RELATÓRIO ANALÍTICO - COMPOSIÇÕES DE CUSTOS

	OBRA:	UNIDADE BÁSICA DE SAÚDE PORTE 1	DATA: 29/08/2017		BDI: 28,82%	
	LOCAL:	RUA FRANCISCO MÁXIMO DE ANDRADE, S/N. RIACHO VERDE, VARZEA ALEGRE/CE	FORTE	SERVIÇO	FORÇA	MES
	CLIENTE:	PREFEITURA MUNICIPAL DE VARZEA ALEGRE	SEINFRA	024.1 COM DESONERAÇÃO	87,01%	03/2016
			SINAPI	2017/01 COM DESONERAÇÃO	88,66%	50,66%
				COMPOSIÇÕES PRÓPRIAS		02/2017

00001381	ARGAMASSA COLANTE AC I PARA CERAMICAS	SINAPI	KG	6,14000000	0,39	2,37
00034357	REJUNTE COLORIDO, CIMENTICIO	SINAPI	KG	0,19000000	2,51	0,48
TOTAL MATERIAL:						20,90

SERVIÇO	FORTE	UNID	COEFICIENTE	PREÇO UNITÁRIO	TOTAL
88256	AZULEJISTA OU LADRILHISTA COM ENCARGOS	SINAPI	H	0,26000000	15,16
88316	SERVENTE COM ENCARGOS COMPLEMENTARES	SINAPI	H	0,15000000	12,38
TOTAL SERVIÇO:					5,80
VALOR:					26,70

9.4. C3446 - PISO INTERTRAVADO TIPO TIJOLINHO (19,9x10x4)cm CINZA (M2)

MAO DE OBRA	FORTE	UNID	COEFICIENTE	PREÇO UNITÁRIO	TOTAL
12391	PEDREIRO	SEINFRA	H	0,50000000	6,73
12543	SERVENTE	SEINFRA	H	0,75000000	9,13
TOTAL MAO DE OBRA:					13,88

MATERIAL	FORTE	UNID	COEFICIENTE	PREÇO UNITÁRIO	TOTAL
16231	TIJOLINHO K317 (19,9 X 10 X 4)cm - CINZA	SEINFRA	UN	51,00000000	21,71
TOTAL MATERIAL:					21,71
VALOR:					35,29

9.5. C3410 - CALÇADA DE PROTEÇÃO EM CIMENTADO C/ BASE DE CONCRETO (M2)

SERVIÇO	FORTE	UNID	COEFICIENTE	PREÇO UNITÁRIO	TOTAL
C0055	ALVENARIA DE EMBASAMENTO DE TIJOLO COMUM, C/ARGAMASSA MISTA C/ CAL HIDRATADA	SEINFRA	M3	0,18000000	82,29
C1213	EMBOÇO C/ ARGAMASSA MISTA DE CIMENTO, CAL HIDRATADA E AREIA S/PENEIRAR TRAÇO 1:2:9 ESP.= 20mm P/ PAREDE	SEINFRA	M2	0,52000000	10,64
C1609	LASTRO DE CONCRETO INCLUINDO PREPARO E LANÇAMENTO	SEINFRA	M3	0,07000000	25,37
C1915	PISO CIMENTADO C/ ARGAMASSA DE CIMENTO E AREIA S/ PENEIRAR, TRAÇO 1:4, ESP.= 1.5cm	SEINFRA	M2	1,00000000	27,50
C2121	REBOCO C/ARGAMASSA DE CAL EM PASTA E AREIA PENEIRADA TRAÇO 1:3 ESP=5 mm P/PAREDE	SEINFRA	M2	0,52000000	7,36
C2784	ESCAVAÇÃO MANUAL SOLO DE 1A.CAT. PROF. ATÉ 1.50m	SEINFRA	M3	0,12000000	2,90
C2898	PINTURA HIDRACOR	SEINFRA	M2	0,52000000	3,75
C2921	REATERRO C/COMPACTAÇÃO MANUAL S/CONTROLE, MATERIAL DA VALA	SEINFRA	M3	0,12000000	1,86
TOTAL SERVIÇO:					161,88
VALOR:					161,66

9.8. C1869 - PEITORIL DE GRANITO L= 15 cm (M)

MAO DE OBRA	FORTE	UNID	COEFICIENTE	PREÇO UNITÁRIO	TOTAL
12391	PEDREIRO	SEINFRA	H	0,50000000	6,73
12543	SERVENTE	SEINFRA	H	0,25000000	2,28
TOTAL MAO DE OBRA:					9,01

MATERIAL	FORTE	UNID	COEFICIENTE	PREÇO UNITÁRIO	TOTAL
16110	PEITORIS DE GRANITO 15CM	SEINFRA	M	1,00000000	39,60
TOTAL MATERIAL:					39,60

SERVIÇO	FORTE	UNID	COEFICIENTE	PREÇO UNITÁRIO	TOTAL
---------	-------	------	-------------	----------------	-------

3349
 27/08/2017

RELATÓRIO ANALÍTICO - COMPOSIÇÕES DE CUSTOS						
	OBRA:	UNIDADE BÁSICA DE SAÚDE PORTE 1	DATA: 29/08/2017		BDI: 28,82%	
	LOCAL:	RUA FRANCISCO MÁXIMO DE ANDRADE, S/N, RIACHO VERDE, VÁRZEA ALEGRE/CE	FONTE:	SEINFRA	VEICULO:	024 1 COM DESONERAÇÃO
	CLIENTE:	PREFEITURA MUNICIPAL DE VÁRZEA ALEGRE	UNID:	M3	HORA:	87,01%
			COEFICIENTE:	0,00375000	MES:	-
			PREÇO UNITÁRIO:	460,68	RES.	03/2016
			UNID:	M3	RES.	02/2017
			COEFICIENTE:	0,00375000	COMPOSIÇÕES PRÓPRIAS	-

C0197	ARGAMASSA MISTA DE CIMENTO CAL HIDR. E AREIA S/PEN. TRAÇO 1:1:4	SEINFRA	M3	0,00375000	460,68	1,73
TOTAL SERVIÇO:						1,73
VALOR:						60,34

9.7. C2284 - SOLEIRA DE GRANITO L= 15cm (M)

MAO DE OBRA	FONTE	UNID	COEFICIENTE	PREÇO UNITÁRIO	TOTAL
12391 PEDREIRO	SEINFRA	H	0,50000000	13,46	6,73
12543 SERVENTE	SEINFRA	H	0,25000000	9,13	2,28
TOTAL MAO DE OBRA:					9,01

MATERIAL	FONTE	UNID	COEFICIENTE	PREÇO UNITÁRIO	TOTAL
11880 SOLEIRA DE GRANITO DE 15CM	SEINFRA	M	1,00000000	58,51	58,51
TOTAL MATERIAL:					58,51

SERVIÇO	FONTE	UNID	COEFICIENTE	PREÇO UNITÁRIO	TOTAL
C0197 ARGAMASSA MISTA DE CIMENTO CAL HIDR. E AREIA S/PEN. TRAÇO 1:1:4	SEINFRA	M3	0,00375000	460,68	1,73
TOTAL SERVIÇO:					1,73
VALOR:					69,25

10.1. C2166 - REGISTRO DE GAVETA C/CANOPLA CROMADA D= 20mm (3/4") (UN)

MAO DE OBRA	FONTE	UNID	COEFICIENTE	PREÇO UNITÁRIO	TOTAL
10043 AJUDANTE DE ENCANADOR	SEINFRA	H	0,61000000	10,47	6,39
12320 ENCANADOR	SEINFRA	H	0,61000000	13,46	8,21
TOTAL MAO DE OBRA:					14,60

MATERIAL	FONTE	UNID	COEFICIENTE	PREÇO UNITÁRIO	TOTAL
11180 FITA DE VEDAÇÃO	SEINFRA	M	0,94000000	0,38	0,35
11806 REGISTRO DE GAVETA CROMADA 20MM (3/4")	SEINFRA	UN	1,00000000	59,90	59,90
TOTAL MATERIAL:					60,25

VALOR: 74,85

10.2. C2172 - REGISTRO DE PRESSÃO C/CANOPLA CROMADA D= 20mm (3/4") (UN)

MAO DE OBRA	FONTE	UNID	COEFICIENTE	PREÇO UNITÁRIO	TOTAL
10043 AJUDANTE DE ENCANADOR	SEINFRA	H	0,61000000	10,47	6,39
12320 ENCANADOR	SEINFRA	H	0,61000000	13,46	8,21
TOTAL MAO DE OBRA:					14,60

MATERIAL	FONTE	UNID	COEFICIENTE	PREÇO UNITÁRIO	TOTAL
11180 FITA DE VEDAÇÃO	SEINFRA	M	0,94000000	0,38	0,35
11811 REGISTRO DE PRESSÃO CROMADA 20MM (3/4")	SEINFRA	UN	1,00000000	52,78	52,78
TOTAL MATERIAL:					53,13

VALOR: 67,73

10.3. C1525 - JOELHO 90 PVC SOLD./ROSCA. D= 20mmX1/2" (UN)

MAO DE OBRA	FONTE	UNID	COEFICIENTE	PREÇO UNITÁRIO	TOTAL
10043 AJUDANTE DE ENCANADOR	SEINFRA	H	0,20000000	10,47	2,09

3549

RELATÓRIO ANALÍTICO - COMPOSIÇÕES DE CUSTOS						
	OBRA:	UNIDADE BÁSICA DE SAÚDE PORTE 1	DATA : 29/08/2017		BDI : 28,82%	
	LOCAL:	RUA FRANCISCO MÁXIMO DE ANDRADE, S/N, RIACHO VERDE, VÁRZEA ALEGRE/CE	FORTE	UNID	COEFICIENTE	PREÇO UNITÁRIO
	CLIENTE:	PREFEITURA MUNICIPAL DE VÁRZEA ALEGRE	SEINFRA	024.1 COM DESONERAÇÃO	87,01%	03/2016
			SINAPI	2017/01 COM DESONERAÇÃO	88,66%	02/2017
				COMPOSIÇÕES PRÓPRIAS	-	-

12320	ENCANADOR	SEINFRA	H	0,20000000	13,46	2,69
TOTAL MAO DE OBRA:						4,79

MATERIAL	FORTE	UNID	COEFICIENTE	PREÇO UNITÁRIO	TOTAL	
10026	SEINFRA	KG	0,00150000	37,87	0,06	
11180	SEINFRA	M	0,30000000	0,38	0,11	
11302	SEINFRA	UN	1,00000000	1,12	1,12	
11888	SEINFRA	L	0,00300000	27,03	0,08	
TOTAL MATERIAL:						1,37
VALOR:						6,16

10.4. C1560 - JOELHO REDUÇÃO PVC SOLD./ROSCA. D=25mmX1/2" (UN)

MAO DE OBRA	FORTE	UNID	COEFICIENTE	PREÇO UNITÁRIO	TOTAL	
10043	SEINFRA	H	0,20000000	10,47	2,09	
12320	SEINFRA	H	0,20000000	13,46	2,69	
TOTAL MAO DE OBRA:						4,79

MATERIAL	FORTE	UNID	COEFICIENTE	PREÇO UNITÁRIO	TOTAL	
10026	SEINFRA	KG	0,00250000	37,87	0,09	
11180	SEINFRA	M	0,31000000	0,38	0,12	
11308	SEINFRA	UN	1,00000000	1,68	1,68	
11888	SEINFRA	L	0,00400000	27,03	0,11	
TOTAL MATERIAL:						2,00
VALOR:						6,79

10.5. C1739 - LUVA PVC SOLD./ROSCA. D=25mmX3/4" (UN)

MAO DE OBRA	FORTE	UNID	COEFICIENTE	PREÇO UNITÁRIO	TOTAL	
10043	SEINFRA	H	0,15000000	10,47	1,57	
12320	SEINFRA	H	0,15000000	13,46	2,02	
TOTAL MAO DE OBRA:						3,59

MATERIAL	FORTE	UNID	COEFICIENTE	PREÇO UNITÁRIO	TOTAL	
10026	SEINFRA	KG	0,00250000	37,87	0,09	
11180	SEINFRA	M	0,39000000	0,38	0,15	
11449	SEINFRA	UN	1,00000000	1,16	1,16	
11888	SEINFRA	L	0,00400000	27,03	0,11	
TOTAL MATERIAL:						1,51
VALOR:						5,10

10.6. C1559 - JOELHO PVC SOLD. AZUL D=25mmX3/4" (UN)

MAO DE OBRA	FORTE	UNID	COEFICIENTE	PREÇO UNITÁRIO	TOTAL	
10043	SEINFRA	H	0,18000000	10,47	1,88	
12320	SEINFRA	H	0,18000000	13,46	2,42	
TOTAL MAO DE OBRA:						4,31

MATERIAL	FORTE	UNID	COEFICIENTE	PREÇO UNITÁRIO	TOTAL
10026	SEINFRA	KG	0,00250000	37,87	0,09

AGAPE SERVIÇOS EIRELI-ME - CNPJ: 25.372.042/0001-84
 RUA PROFESSORA CRISTINA ARRAIS, 55 - CENTRO - CEP: 60140000 - ASSARÉ/CE - FONE: (88) 996644343 - 952820810
 E-mail: agapeservicosme@gmail.com

Handwritten signature
 AGAPE SERVIÇOS
 José Carlos de Souza
 Titular Administrador

Friedegundo de Carvalho
 Engenheiro Civil
 CREA-PE: 033185-D
 R.P. 180025543-8

CLASSADO PERMANENTE DE L. 3499

RELATÓRIO ANALÍTICO - COMPOSIÇÕES DE CUSTOS						
	OBRA:	UNIDADE BÁSICA DE SAÚDE PORTE 1	DATA : 28/08/2017		BDI : 28,82%	
	LOCAL:	RUA FRANCISCO MÁXIMO DE ANDRADE, S/N, RIACHO VERDE, VARZEA ALEGRE/CE	SEINFRA	024 1 COM DESONERAÇÃO	87,01%	03/2016
	CLIENTE:	PREFEITURA MUNICIPAL DE VÁRZEA ALEGRE	SINAPI	2017/01 COM DESONERAÇÃO	88,66%	02/2017
			COMPOSIÇÕES PRÓPRIAS			

11180	FITA DE VEDAÇÃO	SEINFRA	M	0,39000000	0,38	0,15
11301	JOELHO PVC SOLD.AZUL DE 25X3/4"	SEINFRA	UN	1,00000000	5,25	5,25
11888	SOLUÇÃO LIMPADORA PARA PVC RIGIDO	SEINFRA	L	0,00400000	27,03	0,11
					TOTAL MATERIAL:	6,60
					VALOR:	9,90

10.7. C1562 - JOELHO REDUÇÃO PVC SOLD. AZUL D=25mmX1/2" (UN)

MAO DE OBRA	FORTE	UNID	COEFICIENTE	PREÇO UNITÁRIO	TOTAL	
10043 AJUDANTE DE ENCANADOR	SEINFRA	H	0,18000000	10,47	1,88	
12320 ENCANADOR	SEINFRA	H	0,18000000	13,46	2,42	
					TOTAL MAO DE OBRA:	4,31

MATERIAL	FORTE	UNID	COEFICIENTE	PREÇO UNITÁRIO	TOTAL	
10026 ADESIVO PARA TUBO DE PVC RIGIDO	SEINFRA	KG	0,00250000	37,87	0,09	
11180 FITA DE VEDAÇÃO	SEINFRA	M	0,31000000	0,38	0,12	
11306 JOELHO REDUÇÃO PVC SOLD.AZUL DE 25X1/2"	SEINFRA	UN	1,00000000	3,86	3,86	
11888 SOLUÇÃO LIMPADORA PARA PVC RIGIDO	SEINFRA	L	0,00400000	27,03	0,11	
					TOTAL MATERIAL:	4,18
					VALOR:	8,49

10.8. C0952 - COTOVELO PVC SOLD. MARROM D=20mm (1/2") (UN)

MAO DE OBRA	FORTE	UNID	COEFICIENTE	PREÇO UNITÁRIO	TOTAL	
10043 AJUDANTE DE ENCANADOR	SEINFRA	H	0,18000000	10,47	1,88	
12320 ENCANADOR	SEINFRA	H	0,18000000	13,46	2,42	
					TOTAL MAO DE OBRA:	4,31

MATERIAL	FORTE	UNID	COEFICIENTE	PREÇO UNITÁRIO	TOTAL	
10026 ADESIVO PARA TUBO DE PVC RIGIDO	SEINFRA	KG	0,00500000	37,87	0,19	
10883 COTOVELO PVC SOLD.AVEL DE 20MM	SEINFRA	UN	1,00000000	0,59	0,59	
11888 SOLUÇÃO LIMPADORA PARA PVC RIGIDO	SEINFRA	L	0,00200000	27,03	0,05	
					TOTAL MATERIAL:	0,84
					VALOR:	5,14

10.9. C0953 - COTOVELO PVC SOLD. MARROM D=25mm (3/4") (UN)

MAO DE OBRA	FORTE	UNID	COEFICIENTE	PREÇO UNITÁRIO	TOTAL	
10043 AJUDANTE DE ENCANADOR	SEINFRA	H	0,18000000	10,47	1,88	
12320 ENCANADOR	SEINFRA	H	0,18000000	13,46	2,42	
					TOTAL MAO DE OBRA:	4,31

MATERIAL	FORTE	UNID	COEFICIENTE	PREÇO UNITÁRIO	TOTAL	
10026 ADESIVO PARA TUBO DE PVC RIGIDO	SEINFRA	KG	0,00600000	37,87	0,23	
10884 COTOVELO PVC SOLD.AVEL DE 25MM	SEINFRA	UN	1,00000000	0,79	0,79	
11888 SOLUÇÃO LIMPADORA PARA PVC RIGIDO	SEINFRA	L	0,00240000	27,03	0,06	
					TOTAL MATERIAL:	1,08
					VALOR:	5,39



RELATÓRIO ANALÍTICO - COMPOSIÇÕES DE CUSTOS

CONSELHO PERMANENTE DE LICITAÇÃO
3502
10/2017

OBRA:	UNIDADE BÁSICA DE SAÚDE PORTE 1	DATA: 29/08/2017	BDI: 28,02%
LOCAL:	RUA FRANCISCO MÁXIMO DE ANDRADE, S/N, RIACHO VERDE, VÁRZEA ALEGRE/CE	FONTE:	UNIDADE:
CLIENTE:	PREFEITURA MUNICIPAL DE VÁRZEA ALEGRE	SEINFRA	024.1 COM DESONERAÇÃO 87,01%
		SINAPI	2017/01 COM DESONERAÇÃO 88,66% 50,56%
			COMPOSIÇÕES PRÓPRIAS

10.10. C0956 - COTOVELO PVC SOLD. MARROM D=50mm (1 1/2") (UN)

MAO DE OBRA	FONTE	UNID	COEFICIENTE	PREÇO UNITÁRIO	TOTAL
10043 AJUDANTE DE ENCANADOR	SEINFRA	H	0,28000000	10,47	2,93
12320 ENCANADOR	SEINFRA	H	0,28000000	13,46	3,77
TOTAL MAO DE OBRA:					6,70

MATERIAL	FONTE	UNID	COEFICIENTE	PREÇO UNITÁRIO	TOTAL
10026 ADESIVO PARA TUBO DE PVC RIGIDO	SEINFRA	KG	0,01400000	37,87	0,53
10887 COTOVELO PVC SOLDAVEL DE 50MM	SEINFRA	UN	1,00000000	4,95	4,95
11888 SOLUÇÃO LIMPADORA PARA PVC RIGIDO	SEINFRA	L	0,00600000	27,03	0,16
TOTAL MATERIAL:					5,64
VALOR:					12,34

10.11. C0019 - ADAPTADOR PVC SOLD. FLANGES LIVRES P/CX. D'ÁGUA 20mm (1/2") (UN)

MAO DE OBRA	FONTE	UNID	COEFICIENTE	PREÇO UNITÁRIO	TOTAL
10043 AJUDANTE DE ENCANADOR	SEINFRA	H	0,09000000	10,47	0,94
12320 ENCANADOR	SEINFRA	H	0,09000000	13,46	1,21
TOTAL MAO DE OBRA:					2,15

MATERIAL	FONTE	UNID	COEFICIENTE	PREÇO UNITÁRIO	TOTAL
10011 ADAPTADOR PVC SOLD. FLANGES LIVRES P/CX. D'ÁGUA 20MM	SEINFRA	UN	1,00000000	8,71	8,71
10026 ADESIVO PARA TUBO DE PVC RIGIDO	SEINFRA	KG	0,00150000	37,87	0,06
11180 FITA DE VEDAÇÃO	SEINFRA	M	0,60000000	0,38	0,23
11888 SOLUÇÃO LIMPADORA PARA PVC RIGIDO	SEINFRA	L	0,00300000	27,03	0,08
TOTAL MATERIAL:					9,08
VALOR:					11,23

10.12. C0023 - ADAPTADOR PVC SOLD. FLANGES LIVRES P/CX. D'ÁGUA 50mm (1 1/2") (UN)

MAO DE OBRA	FONTE	UNID	COEFICIENTE	PREÇO UNITÁRIO	TOTAL
10043 AJUDANTE DE ENCANADOR	SEINFRA	H	0,14000000	10,47	1,47
12320 ENCANADOR	SEINFRA	H	0,14000000	13,46	1,88
TOTAL MAO DE OBRA:					3,35

MATERIAL	FONTE	UNID	COEFICIENTE	PREÇO UNITÁRIO	TOTAL
10015 ADAPTADOR PVC SOLD. FLANGES LIVRES P/CX. D'ÁGUA 50MM	SEINFRA	UN	1,00000000	24,25	24,25
10026 ADESIVO PARA TUBO DE PVC RIGIDO	SEINFRA	KG	0,00750000	37,87	0,28
11180 FITA DE VEDAÇÃO	SEINFRA	M	1,57000000	0,38	0,59
11888 SOLUÇÃO LIMPADORA PARA PVC RIGIDO	SEINFRA	L	0,01100000	27,03	0,30
TOTAL MATERIAL:					25,42
VALOR:					28,77

10.13. C3653 - ADAPTADOR PVC P/ REGISTRO 25mm (3/4") (UN)

MAO DE OBRA	FONTE	UNID	COEFICIENTE	PREÇO UNITÁRIO	TOTAL
10043 AJUDANTE DE ENCANADOR	SEINFRA	H	0,09000000	10,47	0,94
12320 ENCANADOR	SEINFRA	H	0,09000000	13,46	1,21

AGAPE SERVIÇOS EIRELI-ME - CNPJ: 25.372.042/0001-84
 RUA PROFESSORA CRISTINA ARRAIS, 55 - CENTRO - CEP: 60140000 - ASSARÉ/CE - FONE: (88) 9366-44343 - 992826810
 E-mail: agapeservicosme@gmail.com

AGAPE SERVIÇOS
 João Carlos de Souza
 Titular Administrador

Felipe de Carvalho
 Diretor Civil
 CPF: 033185-D
 RNP: 180025543-8

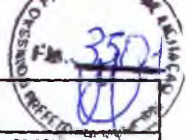

RELATÓRIO ANALÍTICO - COMPOSIÇÕES DE CUSTOS



OBRA:	UNIDADE BASICA DE SAÚDE PORTE 1	DATA:	29/08/2017	BDI:	28,82%
LOCAL:	RUA FRANCISCO MÁXIMO DE ANDRADE, S/N, RIACHO VERDE, VÁRZEA ALEGRE/CE	FONTE:	SEINFRA	MATERIAL:	024.1 COM DESONERAÇÃO
CLIENTE:	PREFEITURA MUNICIPAL DE VÁRZEA ALEGRE	UNID:	KG	HORA:	87,01%
		COEFICIENTE:	0,00300000	MES:	03/2016
		REF.:		MES:	02/2017
		COMPOSIÇÕES PRÓPRIAS:			

TOTAL MAO DE OBRA: 2,16

MATERIAL	FONTE	UNID	COEFICIENTE	PREÇO UNITÁRIO	TOTAL
I0026 ADESIVO PARA TUBO DE PVC RIGIDO	SEINFRA	KG	0,00300000	37,87	0,11
I1180 FITA DE VEDAÇÃO	SEINFRA	M	0,25000000	0,38	0,09
I6722 ADAPTADOR PVC REGISTRO 25MM (3/4")	SEINFRA	UN	1,00000000	0,99	0,99
TOTAL MATERIAL:					1,20
VALOR:					3,36

10.14. C0492 - BUCHA REDUÇÃO PVC ROSC. D=1 1/2"X3/4" (50X25mm) (UN)

MAO DE OBRA	FONTE	UNID	COEFICIENTE	PREÇO UNITÁRIO	TOTAL
I0043 AJUDANTE DE ENCANADOR	SEINFRA	H	0,14000000	10,47	1,47
I2320 ENCANADOR	SEINFRA	H	0,14000000	13,46	1,88
TOTAL MAO DE OBRA:					3,36

MATERIAL	FONTE	UNID	COEFICIENTE	PREÇO UNITÁRIO	TOTAL
I0306 BUCHA REDUÇÃO PVC ROSCAVEL DE 1 1/2X3/4"	SEINFRA	UN	1,00000000	3,70	3,70
I1180 FITA DE VEDAÇÃO	SEINFRA	M	1,18000000	0,38	0,44
TOTAL MATERIAL:					4,16
VALOR:					7,50

10.15. C2408 - TÊ REDUÇÃO PVC SOLD. MARROM D=50X25mm (1 1/2"X3/4") (UN)

MAO DE OBRA	FONTE	UNID	COEFICIENTE	PREÇO UNITÁRIO	TOTAL
I0043 AJUDANTE DE ENCANADOR	SEINFRA	H	0,30000000	10,47	3,14
I2320 ENCANADOR	SEINFRA	H	0,30000000	13,46	4,04
TOTAL MAO DE OBRA:					7,18

MATERIAL	FONTE	UNID	COEFICIENTE	PREÇO UNITÁRIO	TOTAL
I0026 ADESIVO PARA TUBO DE PVC RIGIDO	SEINFRA	KG	0,01750000	37,87	0,66
I1888 SOLUÇÃO LIMPADORA PARA PVC RIGIDO	SEINFRA	L	0,02600000	27,03	0,70
I2023 TE REDUCAO PVC SOLDAVEL DE 50X25MM	SEINFRA	UN	1,00000000	6,83	6,83
TOTAL MATERIAL:					8,20
VALOR:					15,38

10.16. C2381 - TÊ PVC SOLD. MARROM D= 25mm (3/4") (UN)

MAO DE OBRA	FONTE	UNID	COEFICIENTE	PREÇO UNITÁRIO	TOTAL
I0043 AJUDANTE DE ENCANADOR	SEINFRA	H	0,19000000	10,47	1,99
I2320 ENCANADOR	SEINFRA	H	0,19000000	13,46	2,56
TOTAL MAO DE OBRA:					4,55

MATERIAL	FONTE	UNID	COEFICIENTE	PREÇO UNITÁRIO	TOTAL
I0026 ADESIVO PARA TUBO DE PVC RIGIDO	SEINFRA	KG	0,00900000	37,87	0,34
I1888 SOLUÇÃO LIMPADORA PARA PVC RIGIDO	SEINFRA	L	0,00360000	27,03	0,10
I1972 TE PVC SOLDAVEL 25MM	SEINFRA	UN	1,00000000	0,99	0,99
TOTAL MATERIAL:					1,43
VALOR:					5,97

AGAPE SERVIÇOS
 Jean Carlos de Souza
 Titular Administrador

Felício Lima de Carvalho
 Engenheiro Civil
 CRP: 033185-D
 025543-0

3502

RELATÓRIO ANALÍTICO - COMPOSIÇÕES DE CUSTOS

	OBRA: UNIDADE BÁSICA DE SAÚDE PORTE 1		DATA: 29/08/2017		BDI: 28,82%	
	LOCAL: RUA FRANCISCO MÁXIMO DE ANDRADE, S/N, RIACHO VERDE, VÁRZEA ALEGRE/CE		FONTE: SEINFRA	VENIAÇÃO: 024.1 COM DESONERAÇÃO	HORA: 87,01%	REF: 03/2016
	CLIENTE: PREFEITURA MUNICIPAL DE VÁRZEA ALEGRE		FONTE: SINAPI	VENIAÇÃO: 2017/01 COM DESONERAÇÃO	HORA: 88,68%	REF: 02/2017
	COMPOSIÇÕES PRÓPRIAS					

10.17. C2384 - TÊ PVC SOLD. MARROM D= 50mm (1 1/2") (UN)

MAO DE OBRA	FONTE	UNID	COEFICIENTE	PREÇO UNITÁRIO	TOTAL
10043 AJUDANTE DE ENCANADOR	SEINFRA	H	0,30000000	10,47	3,14
12320 ENCANADOR	SEINFRA	H	0,30000000	13,46	4,04
TOTAL MAO DE OBRA:					7,18

MATERIAL	FONTE	UNID	COEFICIENTE	PREÇO UNITÁRIO	TOTAL
10026 ADESIVO PARA TUBO DE PVC RIGIDO	SEINFRA	KG	0,02100000	37,87	0,80
11888 SOLUÇÃO LIMPADORA PARA PVC RIGIDO	SEINFRA	L	0,00900000	27,03	0,24
11975 TE PVC SOLDAVEL 50MM	SEINFRA	UN	1,00000000	6,24	6,24
TOTAL MATERIAL:					7,28
VALOR:					14,46

10.18. C2615 - TUBO PVC SOLD. MARROM D= 20mm (1/2") (M)

MAO DE OBRA	FONTE	UNID	COEFICIENTE	PREÇO UNITÁRIO	TOTAL
10043 AJUDANTE DE ENCANADOR	SEINFRA	H	0,09000000	10,47	0,94
12320 ENCANADOR	SEINFRA	H	0,09000000	13,46	1,21
TOTAL MAO DE OBRA:					2,15

MATERIAL	FONTE	UNID	COEFICIENTE	PREÇO UNITÁRIO	TOTAL
10026 ADESIVO PARA TUBO DE PVC RIGIDO	SEINFRA	KG	0,00040000	37,87	0,02
11888 SOLUÇÃO LIMPADORA PARA PVC RIGIDO	SEINFRA	L	0,00020000	27,03	0,01
12199 TUBO PVC SOLDÁVEL DE 20MM (1/2")	SEINFRA	M	1,01000000	1,83	1,85
TOTAL MATERIAL:					1,87
VALOR:					4,02

10.19. C2616 - TUBO PVC SOLD. MARROM D= 25mm (3/4") (M)

MAO DE OBRA	FONTE	UNID	COEFICIENTE	PREÇO UNITÁRIO	TOTAL
10043 AJUDANTE DE ENCANADOR	SEINFRA	H	0,12000000	10,47	1,26
12320 ENCANADOR	SEINFRA	H	0,12000000	13,46	1,62
TOTAL MAO DE OBRA:					2,87

MATERIAL	FONTE	UNID	COEFICIENTE	PREÇO UNITÁRIO	TOTAL
10026 ADESIVO PARA TUBO DE PVC RIGIDO	SEINFRA	KG	0,00050000	37,87	0,02
11888 SOLUÇÃO LIMPADORA PARA PVC RIGIDO	SEINFRA	L	0,00020000	27,03	0,01
12200 TUBO PVC SOLDÁVEL DE 25MM (3/4")	SEINFRA	M	1,01000000	2,43	2,45
TOTAL MATERIAL:					2,47
VALOR:					5,35

10.20. C2619 - TUBO PVC SOLD. MARROM D= 50mm (1 1/2") (M)

MAO DE OBRA	FONTE	UNID	COEFICIENTE	PREÇO UNITÁRIO	TOTAL
10043 AJUDANTE DE ENCANADOR	SEINFRA	H	0,24000000	10,47	2,51
12320 ENCANADOR	SEINFRA	H	0,24000000	13,46	3,23
TOTAL MAO DE OBRA:					5,74

MATERIAL	FONTE	UNID	COEFICIENTE	PREÇO UNITÁRIO	TOTAL
10026 ADESIVO PARA TUBO DE PVC RIGIDO	SEINFRA	KG	0,00050000	37,87	0,02
11888 SOLUÇÃO LIMPADORA PARA PVC RIGIDO	SEINFRA	L	0,00020000	27,03	0,01
12200 TUBO PVC SOLDÁVEL DE 25MM (3/4")	SEINFRA	M	1,01000000	2,43	2,45
TOTAL MATERIAL:					2,47
VALOR:					5,35

3503
F.M.
UNIVERSIDADE FEDERAL DO RIO GRANDE DO NORTE

RELATÓRIO ANALÍTICO - COMPOSIÇÕES DE CUSTOS

	OBRA: UNIDADE BÁSICA DE SAÚDE PORTE 1		DATA: 29/08/2017		BDI: 28,82%	
	LOCAL: RUA FRANCISCO MÁXIMO DE ANDRADE, S/N, RIACHO VERDE, VÁRZEA ALEGRE/CE		FONTE: SEINFRA	VEÍCULO: 024.1 COM DESONERAÇÃO	HORA: 87,01%	REF: 03/2016
	CLIENTE: PREFEITURA MUNICIPAL DE VÁRZEA ALEGRE		FONTE: SINAPI	VEÍCULO: 2017/01 COM DESONERAÇÃO	HORA: 88,68%	MES: 50,66%
COMPOSIÇÕES PRÓPRIAS						

10026	ADESIVO PARA TUBO DE PVC RIGIDO	SEINFRA	KG	0,00120000	37,87	0,05
11888	SOLUÇÃO LIMPADORA PARA PVC RIGIDO	SEINFRA	L	0,00050000	27,03	0,01
12203	TUBO PVC SOLDÁVEL DE 50MM (1 1/2")	SEINFRA	M	1,01000000	10,09	10,19
TOTAL MATERIAL:						10,25
VALOR:						15,99

10.21. C0348 - BACIA DE LOUÇA BRANCA C/CAIXA ACOPLADA (UN)

MAO DE OBRA	DESCRIÇÃO	FONTE	UNID	COEFICIENTE	PREÇO UNITÁRIO	TOTAL
10043	AJUDANTE DE ENCANADOR	SEINFRA	H	2,00000000	10,47	20,94
12320	ENCANADOR	SEINFRA	H	2,00000000	13,46	26,92
TOTAL MAO DE OBRA:						47,86
MATERIAL	DESCRIÇÃO	FONTE	UNID	COEFICIENTE	PREÇO UNITÁRIO	TOTAL
10171	BACIA LOUÇA BRANCA PARA CAIXA ACOPLADA	SEINFRA	UN	1,00000000	237,30	237,30
10301	BUCHA PLASTICA 8MM	SEINFRA	UN	2,00000000	0,17	0,34
10406	CAIXA ACOPLADA DE LOUÇA BRANCA PARA BACIA	SEINFRA	UN	1,00000000	151,07	151,07
11091	ENGATE CROMADO	SEINFRA	UN	1,00000000	15,90	15,90
11180	FITA DE VEDAÇÃO	SEINFRA	M	0,56000000	0,38	0,21
11579	PARAFUSO CROMADO P/FIXAÇÃO SANITARIOS	SEINFRA	UN	2,00000000	2,52	5,05
11925	TAMPA PLASTICA PARA BACIA	SEINFRA	UN	1,00000000	20,69	20,69
TOTAL MATERIAL:						430,56
VALOR:						478,42

10.22. C4068 - BANCADA DE GRANITO CINZA E=2cm (M2)

MAO DE OBRA	DESCRIÇÃO	FONTE	UNID	COEFICIENTE	PREÇO UNITÁRIO	TOTAL
12391	PEDREIRO	SEINFRA	H	1,20000000	13,46	16,15
12543	SERVENTE	SEINFRA	H	2,00000000	9,13	18,26
TOTAL MAO DE OBRA:						34,41
MATERIAL	DESCRIÇÃO	FONTE	UNID	COEFICIENTE	PREÇO UNITÁRIO	TOTAL
10108	AREIA GROSSA	SEINFRA	M3	0,00800000	49,50	0,40
10805	CIMENTO PORTLAND	SEINFRA	KG	3,20000000	0,50	1,58
17893	BANCADA DE GRANITO CINZA POLIDO E=2cm	SEINFRA	M2	1,00000000	185,48	185,48
TOTAL MATERIAL:						187,46
VALOR:						221,87

10.23. C0985 - CUBA DE INOX PARA BANCADA, COMPLETA (UN)

MAO DE OBRA	DESCRIÇÃO	FONTE	UNID	COEFICIENTE	PREÇO UNITÁRIO	TOTAL
12320	ENCANADOR	SEINFRA	H	1,50000000	13,46	20,19
TOTAL MAO DE OBRA:						20,19
MATERIAL	DESCRIÇÃO	FONTE	UNID	COEFICIENTE	PREÇO UNITÁRIO	TOTAL
10915	CUBA DE AÇO INOX	SEINFRA	UN	1,00000000	139,59	139,59
11861	SIFÃO CROMADO 1 1/4"X1 1/2"	SEINFRA	UN	1,00000000	67,10	67,10
12271	VÁLVULA DE METAL 1 1/4"	SEINFRA	UN	1,00000000	28,44	28,44
TOTAL MATERIAL:						235,13



RELATÓRIO ANALÍTICO - COMPOSIÇÕES DE CUSTOS



OBRA:	UNIDADE BÁSICA DE SAÚDE PORTE 1	DATA: 29/08/2017	BDI: 28,82%
LOCAL:	RUA FRANCISCO MÁXIMO DE ANDRADE, S/N, RIACHO VERDE, VÁRZEA ALEGRE/CE	FORTE:	VEÍCULO:
CLIENTE:	PREFEITURA MUNICIPAL DE VÁRZEA ALEGRE	SEINFRA	2017.01 COM DESONERAÇÃO
		SINAPI	2017.01 COM DESONERAÇÃO
			COMPOSIÇÕES PRÓPRIAS

VALOR: 266,32

10.24. C3513 - CHUVEIRO CROMADO C/ ARTICULAÇÃO (UN)

MAO DE OBRA	FORTE	UNID	COEFICIENTE	PREÇO UNITÁRIO	TOTAL
10043 AJUDANTE DE ENCANADOR	SEINFRA	H	0,50000000	10,47	5,24
12320 ENCANADOR	SEINFRA	H	0,50000000	13,46	6,73
TOTAL MAO DE OBRA:					11,96

MATERIAL	FORTE	UNID	COEFICIENTE	PREÇO UNITÁRIO	TOTAL
11180 FITA DE VEDAÇÃO	SEINFRA	M	0,28000000	0,38	0,11
16167 CHUVEIRO COM ARTICULAÇÃO CROMADO 1/2"	SEINFRA	UN	1,00000000	74,87	74,87
TOTAL MATERIAL:					74,98

VALOR: 86,94

10.25. C3671 - CONE PARA EXPURGO EM AÇO INOX COM TAMPA E GRELHA - L=500MM X C=500MM, ALTURA ATÉ 300MM E SAÍDA D=100MM (UN)

MAO DE OBRA	FORTE	UNID	COEFICIENTE	PREÇO UNITÁRIO	TOTAL
12391 PEDREIRO	SEINFRA	H	1,00000000	13,46	13,46
12543 SERVENTE	SEINFRA	H	1,15000000	9,13	10,50
TOTAL MAO DE OBRA:					23,96

MATERIAL	FORTE	UNID	COEFICIENTE	PREÇO UNITÁRIO	TOTAL
10108 AREIA GROSSA	SEINFRA	M3	0,01500000	49,50	0,74
10805 CIMENTO PORTLAND	SEINFRA	KG	5,35000000	0,50	2,65
11605 PEDRISCO	SEINFRA	M3	0,03000000	62,57	1,88
12040 TELA SOLDADA EM AÇO CA-60 B FIO= 5,0MM MALHA 10 X 10 CM	SEINFRA	M2	0,85000000	10,99	9,34
12089 TINTA ASFÁLTICA	SEINFRA	KG	0,65000000	6,20	4,03
16739 CONE PARA EXPURGO EM AÇO INOX COM TAMPA E GRELHA - L=500MM X C=500MM, ALTURA ATÉ 300MM E SAÍDA D=100MM	SEINFRA	UN	1,00000000	712,70	712,70
TOTAL MATERIAL:					731,34

VALOR: 755,30

10.26. C3004 - LAVATÓRIO DE LOUÇA BRANCA S/COLUNA C/TORNEIRA DE METAL E ACESSÓRIOS - PADRÃO POPULAR (UN)

MAO DE OBRA	FORTE	UNID	COEFICIENTE	PREÇO UNITÁRIO	TOTAL
10043 AJUDANTE DE ENCANADOR	SEINFRA	H	2,75000000	10,47	28,79
12320 ENCANADOR	SEINFRA	H	2,75000000	13,46	37,02
TOTAL MAO DE OBRA:					65,81

MATERIAL	FORTE	UNID	COEFICIENTE	PREÇO UNITÁRIO	TOTAL
11092 ENGATE DE PVC	SEINFRA	UN	1,00000000	4,89	4,89
11344 LAVATÓRIO DE LOUÇA BRANCA SEM COLUNA	SEINFRA	UN	1,00000000	71,59	71,59
12420 SIFÃO PVC 1.1/2" PARA LAVATORIO	SEINFRA	UN	1,00000000	10,03	10,03
12483 PARAFUSO DE FIXAÇÃO 8MM	SEINFRA	UN	4,00000000	0,54	2,18
12502 TORNEIRA DE METAL BRANCO 1/2", CANO CURTO (PADRÃO POPULAR)	SEINFRA	UN	1,00000000	34,65	34,65
TOTAL MATERIAL:					123,33

VALOR: 189,14

10.27. C2311 - TANQUE DE AÇO INOXIDÁVEL (UN)

AGAPE SERVIÇOS EIRELI-ME - CNPJ: 25.372.042/0001-84
 RUA PROFESSORA CRISTINA ARRAIS, 55 - CENTRO - CEP: 60140000 - ASSARÉ/CE - FONE: (88) 9966 44343 - 992820810
 E-mail: agapeservicosme@gmail.com

AGAPE SERVIÇOS
 Jean Carlos de Souza
 Tally Administrador

Filipe Almeida de Carvalho
 Engenheiro Civil
 CREA/CE 033 85-D
 R. ...

COMISSÃO PERMANENTE DE LICITAÇÃO Nº 3595

RELATÓRIO ANALÍTICO - COMPOSIÇÕES DE CUSTOS

	OBRA: UNIDADE BÁSICA DE SAÚDE PORTE 1		DATA: 29/08/2017		BDI: 28,82%	
	LOCAL: RUA FRANCISCO MÁXIMO DE ANDRADE, S/N, RIACHO VERDE, VÁRZEA ALEGRE/CE		SEINFRA	024.1 COM DESONERAÇÃO	87,01%	03/2016
	CLIENTE: PREFEITURA MUNICIPAL DE VÁRZEA ALEGRE		SINAPI	2017/01 COM DESONERAÇÃO	88,66%	50,66%
			COMPOSIÇÕES PRÓPRIAS			

MAO DE OBRA	UNID	COEFICIENTE	PREÇO UNITÁRIO	TOTAL
10043 AJUDANTE DE ENCANADOR	H	3,00000000	10,47	31,41
12320 ENCANADOR	H	3,00000000	13,46	40,38
TOTAL MAO DE OBRA:				71,79

MATERIAL	UNID	COEFICIENTE	PREÇO UNITÁRIO	TOTAL
10851 CONJUNTO FIXAÇÃO P/TANQUE	UN	1,00000000	21,41	21,41
11180 FITA DE VEDAÇÃO	M	0,75000000	0,38	0,28
11862 SIFÃO CROMADO 1 1/4"X2"	UN	1,00000000	85,14	85,14
11935 TANQUE DE AÇO INOXIDÁVEL	UN	1,00000000	271,13	271,13
12271 VÁLVULA DE METAL 1 1/4"	UN	1,00000000	28,44	28,44
TOTAL MATERIAL:				406,41
VALOR:				478,20

10.28. C2504 - TORNEIRA DE PRESSÃO CROMADA LONGA P/PIA (UN)

MAO DE OBRA	UNID	COEFICIENTE	PREÇO UNITÁRIO	TOTAL
10043 AJUDANTE DE ENCANADOR	H	0,65000000	10,47	6,81
12320 ENCANADOR	H	0,65000000	13,46	8,75
TOTAL MAO DE OBRA:				15,56

MATERIAL	UNID	COEFICIENTE	PREÇO UNITÁRIO	TOTAL
11180 FITA DE VEDAÇÃO	M	0,28000000	0,38	0,11
12131 TORNEIRA DE PRESSÃO CROMADA LONGA P/PIA 3/4"	UN	1,00000000	51,33	51,33
TOTAL MATERIAL:				51,44
VALOR:				66,99

10.29. C2506 - TORNEIRA DE PRESSÃO P/JARDIM DE 3/4" (UN)

MAO DE OBRA	UNID	COEFICIENTE	PREÇO UNITÁRIO	TOTAL
10043 AJUDANTE DE ENCANADOR	H	0,50000000	10,47	5,24
12320 ENCANADOR	H	0,25000000	13,46	3,36
TOTAL MAO DE OBRA:				8,60

MATERIAL	UNID	COEFICIENTE	PREÇO UNITÁRIO	TOTAL
11180 FITA DE VEDAÇÃO	M	1,00000000	0,38	0,38
12133 TORNEIRA DE PRESSÃO P/ JARDIM DE 3/4"	UN	1,00000000	15,81	15,81
TOTAL MATERIAL:				16,19
VALOR:				24,79

10.30. C1898 - PEÇAS DE APOIO DEFICIENTES C/TUBO INOX P/WC'S (M)

MAO DE OBRA	UNID	COEFICIENTE	PREÇO UNITÁRIO	TOTAL
11530 MONTADOR	H	1,00000000	13,46	13,46
12391 PEDREIRO	H	0,25000000	13,46	3,36
12543 SERVENTE	H	0,35000000	9,13	3,20
TOTAL MAO DE OBRA:				20,02

MATERIAL	UNID	COEFICIENTE	PREÇO UNITÁRIO	TOTAL
10108 AREIA GROSSA	M3	0,00050000	49,50	0,02

AGAPE SERVIÇOS EIRELI-ME - CNPJ: 25.372.042/0001-84
 RUA PROFESSORA CRISTINA ARRAIS, 55 - CENTRO - CEP: 60140000 - ASSARÉ/CE - FONE: (88) 996644343 - 992820810
 E-mail: agapeservicosme@gmail.com

AGAPE SERVIÇOS
 Jean Carlos de Souza
 Titular Administrador

Fredson de Carvalho
 Engenheiro Civil
 CREA/CE: 033185-D
 RNP: 18002543-8



RELATÓRIO ANALÍTICO - COMPOSIÇÕES DE CUSTOS



OBRA:	UNIDADE BÁSICA DE SAÚDE PORTE 1	DATA:	29/08/2017	BDI:	26,80%
LOCAL:	RUA FRANCISCO MÁXIMO DE ANDRADE, S/N, RIACHO VERDE, VÁRZEA ALEGRE/CE	FONTE:	SEINFRA	UNID:	024.1 COM DESONERAÇÃO
CLIENTE:	PREFEITURA MUNICIPAL DE VÁRZEA ALEGRE	SINAPI:	2017/01 COM DESONERAÇÃO	PREÇO UNITÁRIO:	87,01%
		COMPOSIÇÕES PRÓPRIAS			

10805	CIMENTO PORTLAND	SEINFRA	KG	0,15000000	0,50	0,07
11646	PEÇAS DE APOIO DEFICIENTE C/TUBO INOX EM WC'S	SEINFRA	M	1,00000000	174,24	174,24
TOTAL MATERIAL:						174,34
VALOR:						194,36

10.31. 00037105 - CAIXA D'AGUA FIBRA DE VIDRO PARA 5000 LITROS, COM TAMPA (UN)

VALOR: 1.400,00

11.1. C3584 - CAIXA DE GORDURA/SABÃO PRÉ MOLDADA - PADRÃO POPULAR (UN)

MAO DE OBRA	FONTE	UNID	COEFICIENTE	PREÇO UNITÁRIO	TOTAL
10043 AJUDANTE DE ENCANADOR	SEINFRA	H	0,50000000	10,47	5,24
12320 ENCANADOR	SEINFRA	H	0,50000000	13,46	6,73
TOTAL MAO DE OBRA:					11,96

MATERIAL	FONTE	UNID	COEFICIENTE	PREÇO UNITÁRIO	TOTAL
16123 CAIXA DE GORDURA PRÉ-MOLDADA DE CIMENTO (PADRÃO MUTIRÃO)	SEINFRA	UN	1,00000000	41,39	41,39
TOTAL MATERIAL:					41,39
VALOR:					53,36

11.2. 74104/001 - CAIXA DE INSPEÇÃO EM ALVENARIA DE TIJOLO MACIÇO 60X60X60CM, REVESTIDA INTERNAMENTE COM BARRA LISA (CIMENTO E AREIA, TRAÇO 1:4) E=2,0CM, COM TAMPA PRÉ-MOLDADA DE CONCRETO E FUNDO DE CONCRETO 15MPA TIPO C - ESCAVAÇÃO E CONFEÇÃO (UN)

MATERIAL	FONTE	UNID	COEFICIENTE	PREÇO UNITÁRIO	TOTAL
6087 TAMPA EM CONCRETO ARMADO 60X60X5CM P/CX INSPECAO/FOSSA SEPTICA	SINAPI	UN	1,00000000	20,51	20,51
00001379 CIMENTO PORTLAND COMPOSTO CP II-32	SINAPI	KG	0,80000000	0,40	0,32
00007258 TIJOLO CERAMICO MACICO *5 X 10 X 20* CM	SINAPI	UN	75,88600000	0,24	18,03
TOTAL MATERIAL:					38,86

SERVICO	FONTE	UNID	COEFICIENTE	PREÇO UNITÁRIO	TOTAL
87335 ARGAMASSA TRAÇO 1:2:8 (CIMENTO, CAL E AREIA MÉDIA) PARA EMBOÇO/MASSA ÚNICA/ASSENTAMENTO DE ALVENARIA DE VEDAÇÃO, PREPARO MECÂNICO COM MISTURADOR DE EIXO HORIZONTAL DE 300 KG. AF_06/2014	SINAPI	M3	0,02280000	325,15	7,41
88309 PEDREIRO COM ENCARGOS COMPLEMENTARES	SINAPI	H	1,90000000	16,32	31,01
88316 SERVENTE COM ENCARGOS COMPLEMENTARES	SINAPI	H	1,65000000	12,38	20,43
88630 ARGAMASSA TRAÇO 1:4 (CIMENTO E AREIA MÉDIA), PREPARO MECÂNICO COM BETONEIRA 400 L. AF_08/2014	SINAPI	M3	0,01650000	233,57	3,85
93358 ESCAVAÇÃO MANUAL DE VALAS. AF_03/2016	SINAPI	M3	0,21600000	48,98	10,58
94969 CONCRETO FCK = 15MPA, TRAÇO 1:3,4:3,5 (CIMENTO/ AREIA MÉDIA/ BRITA 1)- PREPARO MECÂNICO COM BETONEIRA 600 L. AF_07/2016	SINAPI	M3	0,01800000	216,31	3,89
TOTAL SERVIÇO:					77,18
VALOR:					116,03

11.3. C3586 - CAIXA SIFONADA 150X150X50cm COM GRELHA - PADRÃO POPULAR (UN)

MAO DE OBRA	FONTE	UNID	COEFICIENTE	PREÇO UNITÁRIO	TOTAL
10043 AJUDANTE DE ENCANADOR	SEINFRA	H	0,50000000	10,47	5,24
12320 ENCANADOR	SEINFRA	H	0,50000000	13,46	6,73
TOTAL MAO DE OBRA:					11,96

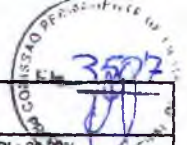

RELATÓRIO ANALÍTICO - COMPOSIÇÕES DE CUSTOS



OBRA:	UNIDADE BÁSICA DE SAÚDE PORTE 1	DATA:	29/08/2017	BDI:	28,82%
LOCAL:	RUA FRANCISCO MÁXIMO DE ANDRADE, S/N. RIACHO VERDE, VÁRZEA ALEGRE/CE	FONTE:	SEINFRA	VERBAÇÃO:	024 - COM DESONERAÇÃO
CLIENTE:	PREFEITURA MUNICIPAL DE VARZEA ALEGRE	UNID:	UN	COEFICIENTE:	0,98000000
		PREÇO UNITÁRIO:	21,81	TOTAL:	21,81

MATERIAL	QTD	UNID	COEFICIENTE	PREÇO UNITÁRIO	TOTAL
10435 CAIXA SIFONADA 150 x 150 x 50 COM GRELHA		UN	1,00000000	21,81	21,81
TOTAL MATERIAL:					21,81
VALOR:					33,77

11.4. C2093 - RALO SECO PVC RÍGIDO (UN)

MAO DE OBRA	FONTE	UNID	COEFICIENTE	PREÇO UNITÁRIO	TOTAL
10043 AJUDANTE DE ENCANADOR	SEINFRA	H	0,98000000	10,47	10,26
12320 ENCANADOR	SEINFRA	H	0,98000000	13,46	13,19
TOTAL MAO DE OBRA:					23,45

MATERIAL	QTD	UNID	COEFICIENTE	PREÇO UNITÁRIO	TOTAL
11770 RALO SECO PVC 10 CM		UN	1,00000000	6,73	6,73
TOTAL MATERIAL:					6,73
VALOR:					30,18

11.5. C1551 - JOELHO PVC BRANCO P/ESGOTO D=40mm (1 1/2") (UN)

MAO DE OBRA	FONTE	UNID	COEFICIENTE	PREÇO UNITÁRIO	TOTAL
10043 AJUDANTE DE ENCANADOR	SEINFRA	H	0,28000000	10,47	2,93
12320 ENCANADOR	SEINFRA	H	0,28000000	13,46	3,77
TOTAL MAO DE OBRA:					6,70

MATERIAL	QTD	UNID	COEFICIENTE	PREÇO UNITÁRIO	TOTAL
10026 ADESIVO PARA TUBO DE PVC RIGIDO		KG	0,01000000	37,87	0,38
11283 JOELHO PVC PARA ESGOTO DE 40MM		UN	1,00000000	1,39	1,39
11888 SOLUÇÃO LIMPADORA PARA PVC RIGIDO		L	0,01500000	27,03	0,41
TOTAL MATERIAL:					2,17
VALOR:					8,87

11.6. C1552 - JOELHO PVC BRANCO P/ESGOTO D=50mm (2") (UN)

MAO DE OBRA	FONTE	UNID	COEFICIENTE	PREÇO UNITÁRIO	TOTAL
10043 AJUDANTE DE ENCANADOR	SEINFRA	H	0,28000000	10,47	2,93
12320 ENCANADOR	SEINFRA	H	0,28000000	13,46	3,77
TOTAL MAO DE OBRA:					6,70

MATERIAL	QTD	UNID	COEFICIENTE	PREÇO UNITÁRIO	TOTAL
10026 ADESIVO PARA TUBO DE PVC RIGIDO		KG	0,01500000	37,87	0,57
11284 JOELHO PVC PARA ESGOTO DE 50MM		UN	1,00000000	1,88	1,88
11888 SOLUÇÃO LIMPADORA PARA PVC RIGIDO		L	0,02200000	27,03	0,59
TOTAL MATERIAL:					3,04
VALOR:					9,74

11.7. C1549 - JOELHO PVC BRANCO P/ESGOTO D=100mm (4") (UN)

MAO DE OBRA	FONTE	UNID	COEFICIENTE	PREÇO UNITÁRIO	TOTAL
10043 AJUDANTE DE ENCANADOR	SEINFRA	H	0,45000000	10,47	4,71
12320 ENCANADOR	SEINFRA	H	0,45000000	13,46	6,06

AGAPE SERVIÇOS EIRELI-ME - CNPJ: 25.372.042/0001-84
 RUA PROFESSORA CRISTINA ARRAIS, 55 - CENTRO - CEP: 60140000 - ASSARE/CE - FONE: (88) 996644343 - 992820810
 E-mail: agapeservicosme@gmail.com

AGAPE SERVIÇOS
 Jean Carlos de Souza
 Administrador

Fabiano de Carvalho
 Engenheiro Civil
 CREA-PE: 033185-D
 RNP: 180025543-8



RELATÓRIO ANALÍTICO - COMPOSIÇÕES DE CUSTOS

	OBRA:	UNIDADE BÁSICA DE SAÚDE PORTE 1	DATA: 29/08/2017		BDI: 28,53%		
	LOCAL:	RUA FRANCISCO MÁXIMO DE ANDRADE, S/N, RIACHO VERDE, VÁRZEA ALEGRE/CE	FORTE:	SEINFRA	024.1 COM DESONERAÇÃO	87,01%	03/2016
	CLIENTE:	PREFEITURA MUNICIPAL DE VÁRZEA ALEGRE	SINAPI:	2017.01 COM DESONERAÇÃO	88,66%	50,66%	02/2017
			COMPOSIÇÕES PRÓPRIAS				

TOTAL MAO DE OBRA: 10,77

MATERIAL	FORTE	UNID	COEFICIENTE	PREÇO UNITÁRIO	TOTAL
10026 ADESIVO PARA TUBO DE PVC RIGIDO	SEINFRA	KG	0,05000000	37,87	1,89
11282 JOELHO PVC PARA ESGOTO DE 100MM	SEINFRA	UN	1,00000000	5,74	5,74
11888 SOLUÇÃO LIMPADORA PARA PVC RIGIDO	SEINFRA	L	0,08000000	27,03	2,16
TOTAL MATERIAL:					9,80
VALOR:					20,57

11.8. C4388 - JOELHO 45 PVC BRANCO PARA ESGOTO D=40mm (1 1/4") (UN)

MAO DE OBRA	FORTE	UNID	COEFICIENTE	PREÇO UNITÁRIO	TOTAL
10043 AJUDANTE DE ENCANADOR	SEINFRA	H	0,30000000	10,47	3,14
12320 ENCANADOR	SEINFRA	H	0,30000000	13,46	4,04
TOTAL MAO DE OBRA:					7,18

MATERIAL	FORTE	UNID	COEFICIENTE	PREÇO UNITÁRIO	TOTAL
10026 ADESIVO PARA TUBO DE PVC RIGIDO	SEINFRA	KG	0,02800000	37,87	1,06
11888 SOLUÇÃO LIMPADORA PARA PVC RIGIDO	SEINFRA	L	0,04300000	27,03	1,16
18240 JOELHO 45 PVC BRANCO PARA ESGOTO D=40mm	SEINFRA	UN	1,00000000	1,39	1,39
TOTAL MATERIAL:					3,61
VALOR:					10,79

11.9. C4669 - JOELHO 45 PVC BRANCO PARA ESGOTO D=50mm (2") (UN)

MAO DE OBRA	FORTE	UNID	COEFICIENTE	PREÇO UNITÁRIO	TOTAL
10043 AJUDANTE DE ENCANADOR	SEINFRA	H	0,30000000	10,47	3,14
12320 ENCANADOR	SEINFRA	H	0,30000000	13,46	4,04
TOTAL MAO DE OBRA:					7,18

MATERIAL	FORTE	UNID	COEFICIENTE	PREÇO UNITÁRIO	TOTAL
10026 ADESIVO PARA TUBO DE PVC RIGIDO	SEINFRA	KG	0,03000000	37,87	1,14
11888 SOLUÇÃO LIMPADORA PARA PVC RIGIDO	SEINFRA	L	0,04700000	27,03	1,27
16235 JOELHO 45 PVC BRANCO PARA ESGOTO D=50mm	SEINFRA	UN	1,00000000	1,80	1,80
TOTAL MATERIAL:					4,21
VALOR:					11,39

11.10. C4390 - JOELHO 45 PVC BRANCO PARA ESGOTO D=100mm (4") (UN)

MAO DE OBRA	FORTE	UNID	COEFICIENTE	PREÇO UNITÁRIO	TOTAL
10043 AJUDANTE DE ENCANADOR	SEINFRA	H	0,42000000	10,47	4,40
12320 ENCANADOR	SEINFRA	H	0,42000000	13,46	5,65
TOTAL MAO DE OBRA:					10,05

MATERIAL	FORTE	UNID	COEFICIENTE	PREÇO UNITÁRIO	TOTAL
10026 ADESIVO PARA TUBO DE PVC RIGIDO	SEINFRA	KG	0,04200000	37,87	1,59
11888 SOLUÇÃO LIMPADORA PARA PVC RIGIDO	SEINFRA	L	0,06300000	27,03	1,70
18242 JOELHO 45 PVC BRANCO PARA ESGOTO D=100mm	SEINFRA	UN	1,00000000	5,35	5,35
TOTAL MATERIAL:					8,64
VALOR:					18,69

ÁGAPE SERVIÇOS EIRELI-ME - CNPJ: 25.372.042/0001-84
 RUA PROFESSORA CRISTINA ARRAIS, 55 - CENTRO - CEP: 60140000 - ASSARÉ/CE - FONE: (88) 996644343 - 992820810
 E-mail: agapeservicosme@gmail.com

Página: 27

ÁGAPE SERVIÇOS
 Jean Carlos de Souza
 Titular Administrador

Fredson Lourenço de Carvalho
 Engenheiro Civil
 CREA-PE: 033.185-D
 RNP: 180025543-8

COMISSÃO PERMANENTE DE LICITAÇÃO Nº 001/2017
 F. 15
 13507

RELATÓRIO ANALÍTICO - COMPOSIÇÕES DE CUSTOS					
	OBRA:	UNIDADE BÁSICA DE SAÚDE PORTE 1	DATA:	29/08/2017	BDI: 28,82%
	LOCAL:	RUA FRANCISCO MÁXIMO DE ANDRADE, S/N. RIACHO VERDE. VÁRZEA ALEGRE/CE	FONTE:	SEINFRA	024.1 COM DESONERAÇÃO 87,01% - 03/2016
	CLIENTE:	PREFEITURA MUNICIPAL DE VÁRZEA ALEGRE	FONTE:	SINAPI	2017/0: COM DESONERAÇÃO 88,66% 50,66% 02/2017
					COMPOSIÇÕES PRÓPRIAS

11.11. C3994 - JUNÇÃO PVC BRANCO 50 x 50 mm (2" x 2") (UN)

MAO DE OBRA	FONTE	UNID	COEFICIENTE	PREÇO UNITÁRIO	TOTAL
10043 AJUDANTE DE ENCANADOR	SEINFRA	H	0,35000000	10,47	3,66
12320 ENCANADOR	SEINFRA	H	0,35000000	13,46	4,71
TOTAL MAO DE OBRA:					8,38

MATERIAL	FONTE	UNID	COEFICIENTE	PREÇO UNITÁRIO	TOTAL
10026 ADESIVO PARA TUBO DE PVC RIGIDO	SEINFRA	KG	0,04000000	37,87	1,51
11888 SOLUÇÃO LIMPADORA PARA PVC RIGIDO	SEINFRA	L	0,06000000	27,03	1,62
17492 JUNÇÃO PVC BRANCO 50 x 50 mm (2")	SEINFRA	UN	1,00000000	4,06	4,06
TOTAL MATERIAL:					7,20

VALOR: 16,67

11.12. C1579 - JUNÇÃO SIMPLES DE REDUÇÃO PVC P/ESGOTO 75X50mm (3"X2") (UN)

MAO DE OBRA	FONTE	UNID	COEFICIENTE	PREÇO UNITÁRIO	TOTAL
10043 AJUDANTE DE ENCANADOR	SEINFRA	H	0,37000000	10,47	3,87
12320 ENCANADOR	SEINFRA	H	0,37000000	13,46	4,98
TOTAL MAO DE OBRA:					8,85

MATERIAL	FONTE	UNID	COEFICIENTE	PREÇO UNITÁRIO	TOTAL
10026 ADESIVO PARA TUBO DE PVC RIGIDO	SEINFRA	KG	0,04150000	37,87	1,57
11318 JUNÇÃO PVC PARA ESGOTO 3X2"	SEINFRA	UN	1,00000000	10,23	10,23
11888 SOLUÇÃO LIMPADORA PARA PVC RIGIDO	SEINFRA	L	0,06300000	27,03	1,70
TOTAL MATERIAL:					13,50

VALOR: 22,36

11.13. C1582 - JUNÇÃO SIMPLES DE REDUÇÃO PVC P/ESGOTO 100X50mm(4"X2") (UN)

MAO DE OBRA	FONTE	UNID	COEFICIENTE	PREÇO UNITÁRIO	TOTAL
10043 AJUDANTE DE ENCANADOR	SEINFRA	H	0,46000000	10,47	4,82
12320 ENCANADOR	SEINFRA	H	0,46000000	13,46	6,19
TOTAL MAO DE OBRA:					11,01

MATERIAL	FONTE	UNID	COEFICIENTE	PREÇO UNITÁRIO	TOTAL
10026 ADESIVO PARA TUBO DE PVC RIGIDO	SEINFRA	KG	0,05750000	37,87	2,18
11319 JUNÇÃO PVC PARA ESGOTO 100X50MM (4X2")	SEINFRA	UN	1,00000000	8,22	8,22
11888 SOLUÇÃO LIMPADORA PARA PVC RIGIDO	SEINFRA	L	0,09100000	27,03	2,46
TOTAL MATERIAL:					12,86

VALOR: 23,86

11.14. C1583 - JUNÇÃO SIMPLES DE REDUÇÃO PVC P/ESGOTO 100X75mm(4"X3") (UN)

MAO DE OBRA	FONTE	UNID	COEFICIENTE	PREÇO UNITÁRIO	TOTAL
10043 AJUDANTE DE ENCANADOR	SEINFRA	H	0,46000000	10,47	4,82
12320 ENCANADOR	SEINFRA	H	0,46000000	13,46	6,19
TOTAL MAO DE OBRA:					11,01

MATERIAL	FONTE	UNID	COEFICIENTE	PREÇO UNITÁRIO	TOTAL
----------	-------	------	-------------	----------------	-------

AGAPE SERVIÇOS EIRELI-ME - CNPJ: 24.572.042/0001-84
 RUA PROFESSORA CRISTINA ARRAYS, 55 - CENTRO - CEP: 60140000 - ASSARÉ/CE - FONE (88) 996644343 - 992820810
 E-mail: agapeservicosme@gmail.com

AGAPE SERVIÇOS
 João Carlos de Souza
 1ar Administrador

Fradson Lima de Carvalho
 Engenheiro Civil
 CREA-PE 033185-D
 RNP 180025543

COMISSÃO PERMANENTE DE LICITAÇÃO Nº 3510

RELATÓRIO ANALÍTICO - COMPOSIÇÕES DE CUSTOS

	OBRA: UNIDADE BÁSICA DE SAÚDE PORTE 1		DATA: 29/08/2017		BDI: 28,82%	
	LOCAL: RUA FRANCISCO MÁXIMO DE ANDRADE, S/N, RIACHO VERDE, VÁRZEA ALEGRE/CE		SEINFRA	024.1 COM DESONERAÇÃO	87,01%	03/2016
	CLIENTE: PREFEITURA MUNICIPAL DE VÁRZEA ALEGRE		SINAPI	2017/01 COM DESONERAÇÃO	88,66%	50,66%
COMPOSIÇÕES PRÓPRIAS						

10026	ADESIVO PARA TUBO DE PVC RIGIDO	SEINFRA	KG	0,06700000	37,87	2,54
11320	JUNÇÃO PVC PARA ESGOTO 4X3"	SEINFRA	UN	1,00000000	18,19	18,19
11888	SOLUÇÃO LIMPADORA PARA PVC RIGIDO	SEINFRA	L	0,10600000	27,03	2,86
TOTAL MATERIAL:						23,59
VALOR:						34,80

11.15. C1584 - JUNÇÃO SIMPLES C/INSPEÇÃO PVC P/ESGOTO D=100mm (4") (UN)

MAO DE OBRA	FORTE	UNID	COEFICIENTE	PREÇO UNITÁRIO	TOTAL	
10043	AJUDANTE DE ENCANADOR	SEINFRA	H	0,46000000	10,47	4,82
12320	ENCANADOR	SEINFRA	H	0,46000000	13,46	6,19
TOTAL MAO DE OBRA:					11,01	

MATERIAL	FORTE	UNID	COEFICIENTE	PREÇO UNITÁRIO	TOTAL	
10026	ADESIVO PARA TUBO DE PVC RIGIDO	SEINFRA	KG	0,05000000	37,87	1,89
11326	JUNÇÃO SIMPLES PVC BRANCO C/INSP.P/ESG.DIAM.100MM	SEINFRA	UN	1,00000000	16,11	16,11
11888	SOLUÇÃO LIMPADORA PARA PVC RIGIDO	SEINFRA	L	0,08000000	27,03	2,16
TOTAL MATERIAL:					20,16	
VALOR:					31,17	

11.16. C1761 - LUVA SIMPLES PVC BRANCO P/ESGOTO 50mm (2") (UN)

MAO DE OBRA	FORTE	UNID	COEFICIENTE	PREÇO UNITÁRIO	TOTAL	
10043	AJUDANTE DE ENCANADOR	SEINFRA	H	0,14000000	10,47	1,47
12320	ENCANADOR	SEINFRA	H	0,14000000	13,46	1,88
TOTAL MAO DE OBRA:					3,35	

MATERIAL	FORTE	UNID	COEFICIENTE	PREÇO UNITÁRIO	TOTAL	
10026	ADESIVO PARA TUBO DE PVC RIGIDO	SEINFRA	KG	0,01500000	37,87	0,57
11888	SOLUÇÃO LIMPADORA PARA PVC RIGIDO	SEINFRA	L	0,02200000	27,03	0,59
12192	TUBO DE PVC DE 1 1/2" PARA DESCARGA	SEINFRA	UN	1,00000000	11,08	11,08
TOTAL MATERIAL:					12,24	
VALOR:					15,59	

11.17. C1762 - LUVA SIMPLES PVC BRANCO P/ESGOTO 75mm (3") (UN)

MAO DE OBRA	FORTE	UNID	COEFICIENTE	PREÇO UNITÁRIO	TOTAL	
10043	AJUDANTE DE ENCANADOR	SEINFRA	H	0,18000000	10,47	1,88
12320	ENCANADOR	SEINFRA	H	0,18000000	13,46	2,42
TOTAL MAO DE OBRA:					4,31	

MATERIAL	FORTE	UNID	COEFICIENTE	PREÇO UNITÁRIO	TOTAL	
10026	ADESIVO PARA TUBO DE PVC RIGIDO	SEINFRA	KG	0,03400000	37,87	1,29
11460	LUVA SIMPLES PVC ESGOTO 75MM	SEINFRA	UN	1,00000000	2,97	2,97
11888	SOLUÇÃO LIMPADORA PARA PVC RIGIDO	SEINFRA	L	0,05200000	27,03	1,41
TOTAL MATERIAL:					5,66	
VALOR:					9,97	

11.18. C1758 - LUVA SIMPLES PVC BRANCO P/ESGOTO 100mm (4") (UN)

MAO DE OBRA	FORTE	UNID	COEFICIENTE	PREÇO UNITÁRIO	TOTAL	
10043	AJUDANTE DE ENCANADOR	SEINFRA	H	0,18000000	10,47	1,88
12320	ENCANADOR	SEINFRA	H	0,18000000	13,46	2,42
TOTAL MAO DE OBRA:					4,31	

AGAPE SERVIÇOS EIRELI-ME - CNPJ: 25.372.042/0001-84
 RUA PROFESSORA CRISTINA ARRAIS, 55 - CENTRO - CEP: 60140000 - ASSARÉ/CE - FONE: (88) 996644343 - 992820810
 E-mail: agapeservicosme@gmail.com

AGAPE SERVIÇOS
 Jean Carlos de Souza
 Titular Administrador

Fredson de Carvalho
 Engenheiro Civil
 CREA/CE 033185-D
 RNP 18002543-3



RELATÓRIO ANALÍTICO - COMPOSIÇÕES DE CUSTOS

	OBRA:	UNIDADE BÁSICA DE SAÚDE PORTE 1	DATA: 29/08/2017		BDI: 28,47%			
	LOCAL:	RUA FRANCISCO MÁXIMO DE ANDRADE, S/N, RIACHO VERDE VÁRZEA ALEGRE/CE	FORTE:	SEINFRA	024 1 COM DESONERAÇÃO	87,01%	-	03/2016
	CLIENTE:	PREFEITURA MUNICIPAL DE VÁRZEA ALEGRE	SINAPI:	2017.01 COM DESONERAÇÃO	88,66%	50,66%	02/2017	
			COMPOSIÇÕES PRÓPRIAS					

MAO DE OBRA	FORTE	UMD	COEFICIENTE	PREÇO UNITÁRIO	TOTAL	
10043	AJUDANTE DE ENCANADOR	SEINFRA	H	0,23000000	10,47	2,41
12320	ENCANADOR	SEINFRA	H	0,23000000	13,46	3,10
TOTAL MAO DE OBRA:					5,50	

MATERIAL	FORTE	UMD	COEFICIENTE	PREÇO UNITÁRIO	TOTAL	
10026	ADESIVO PARA TUBO DE PVC RIGIDO	SEINFRA	KG	0,05000000	37,87	1,89
11457	LUVA SIMPLES PVC ESGOTO 100MM	SEINFRA	UN	1,00000000	4,75	4,75
11888	SOLUÇÃO LIMPADORA PARA PVC RIGIDO	SEINFRA	L	0,08000000	27,03	2,16
TOTAL MATERIAL:					8,81	

VALOR: 14,31

11.19. C2350 - TÊ PVC BRANCO C/REDUÇÃO P/ESGOTO D=75X50mm (3"X2") (UN)

MAO DE OBRA	FORTE	UMD	COEFICIENTE	PREÇO UNITÁRIO	TOTAL	
10043	AJUDANTE DE ENCANADOR	SEINFRA	H	0,37000000	10,47	3,87
12320	ENCANADOR	SEINFRA	H	0,37000000	13,46	4,98
TOTAL MAO DE OBRA:					8,85	

MATERIAL	FORTE	UMD	COEFICIENTE	PREÇO UNITÁRIO	TOTAL	
10026	ADESIVO PARA TUBO DE PVC RIGIDO	SEINFRA	KG	0,04150000	37,87	1,57
11888	SOLUÇÃO LIMPADORA PARA PVC RIGIDO	SEINFRA	L	0,06300000	27,03	1,70
12011	TE PVC REDUÇÃO ESGOTO DE 75X50MM	SEINFRA	UN	1,00000000	7,41	7,41
TOTAL MATERIAL:					10,68	

VALOR: 19,53

11.20. C2347 - TÊ PVC BRANCO C/REDUÇÃO P/ESGOTO D=100X50mm (4"X2") (UN)

MAO DE OBRA	FORTE	UMD	COEFICIENTE	PREÇO UNITÁRIO	TOTAL	
10043	AJUDANTE DE ENCANADOR	SEINFRA	H	0,46000000	10,47	4,82
12320	ENCANADOR	SEINFRA	H	0,46000000	13,46	6,19
TOTAL MAO DE OBRA:					11,01	

MATERIAL	FORTE	UMD	COEFICIENTE	PREÇO UNITÁRIO	TOTAL	
10026	ADESIVO PARA TUBO DE PVC RIGIDO	SEINFRA	KG	0,05750000	37,87	2,18
11888	SOLUÇÃO LIMPADORA PARA PVC RIGIDO	SEINFRA	L	0,09100000	27,03	2,46
12008	TE PVC REDUÇÃO ESGOTO DE 100X50MM	SEINFRA	UN	1,00000000	8,52	8,52
TOTAL MATERIAL:					13,16	

VALOR: 24,17

11.21. C2359 - TÊ PVC BRANCO P/ESGOTO D=50MM (2)-JUNTAS SOLD. (UN)

MAO DE OBRA	FORTE	UMD	COEFICIENTE	PREÇO UNITÁRIO	TOTAL	
10043	AJUDANTE DE ENCANADOR	SEINFRA	H	0,29000000	10,47	3,04
12320	ENCANADOR	SEINFRA	H	0,29000000	13,46	3,90
TOTAL MAO DE OBRA:					6,94	

MATERIAL	FORTE	UMD	COEFICIENTE	PREÇO UNITÁRIO	TOTAL	
10026	ADESIVO PARA TUBO DE PVC RIGIDO	SEINFRA	KG	0,02250000	37,87	0,85
11888	SOLUÇÃO LIMPADORA PARA PVC RIGIDO	SEINFRA	L	0,03300000	27,03	0,89

AGAPE SERVIÇOS EIRELI-ME - CNPJ: 25.372.042/0001-84
 RUA PROFESSORA CRISTINA ARRAYS, 55 - CENTRO - CEP: 60140000 - ASSARÉ/CE - FONE: (88) 996644343 - 992820810
 E-mail: agapeservicosme@gmail.com

AGAPE SERVIÇOS
 Jean Carlos de Souza
 Titular Administrador

Carvalho
 Civil
 033185-D
 RNP: 180025543-8

3512

RELATÓRIO ANALÍTICO - COMPOSIÇÕES DE CUSTOS

	OBRA:	UNIDADE BÁSICA DE SAÚDE PORTE 1	DATA: 29/08/2017		BDI: 28,82%		
	LOCAL:	RUA FRANCISCO MÁXIMO DE ANDRADE, S/N, RIACHO VERDE, VÁRZEA ALEGRE/CE	FONTE:	SEINFRA	024.1 COM DESONERAÇÃO	87,01%	03/2016
	CLIENTE:	PREFEITURA MUNICIPAL DE VÁRZEA ALEGRE	FONTE:	SINAPI	2017/01 COM DESONERAÇÃO	88,68%	50,66%
			COMPOSIÇÕES PRÓPRIAS				

12014	TE PVC RIGIDO. PARA ESGOTO - 50MM (2')	SEINFRA	UN	1,00000000	5,94	5,94
					TOTAL MATERIAL:	7,88
					VALOR:	14,62

11.22. C2595 - TUBO PVC BRANCO P/ESGOTO D=40mm (1 1/2") (M)

MAO DE OBRA	FONTE	UNID	COSFICIENTE	PREÇO UNITÁRIO	TOTAL	
10043	AJUDANTE DE ENCANADOR	SEINFRA	H	0,24000000	10,47	2,51
12320	ENCANADOR	SEINFRA	H	0,24000000	13,46	3,23
TOTAL MAO DE OBRA:					5,74	

MATERIAL	FONTE	UNID	COSFICIENTE	PREÇO UNITÁRIO	TOTAL	
10026	ADESIVO PARA TUBO DE PVC RIGIDO	SEINFRA	KG	0,00500000	37,87	0,19
11888	SOLUÇÃO LIMPADORA PARA PVC RIGIDO	SEINFRA	L	0,00750000	27,03	0,20
12194	TUBO PVC ESGOTO DE 40MM (1 1/2')	SEINFRA	M	1,01000000	3,56	3,60
TOTAL MATERIAL:					3,99	
					VALOR:	9,73

11.23. C2596 - TUBO PVC BRANCO P/ESGOTO D=50mm (2") (M)

MAO DE OBRA	FONTE	UNID	COSFICIENTE	PREÇO UNITÁRIO	TOTAL	
10043	AJUDANTE DE ENCANADOR	SEINFRA	H	0,30000000	10,47	3,14
12320	ENCANADOR	SEINFRA	H	0,30000000	13,46	4,04
TOTAL MAO DE OBRA:					7,18	

MATERIAL	FONTE	UNID	COSFICIENTE	PREÇO UNITÁRIO	TOTAL	
10026	ADESIVO PARA TUBO DE PVC RIGIDO	SEINFRA	KG	0,00750000	37,87	0,28
11888	SOLUÇÃO LIMPADORA PARA PVC RIGIDO	SEINFRA	L	0,01100000	27,03	0,30
12195	TUBO PVC ESGOTO DE 50MM (2')	SEINFRA	M	1,01000000	5,44	5,50
TOTAL MATERIAL:					6,08	
					VALOR:	13,26

11.24. C2598 - TUBO PVC BRANCO P/ESGOTO D=75mm (3") (M)

MAO DE OBRA	FONTE	UNID	COSFICIENTE	PREÇO UNITÁRIO	TOTAL	
10043	AJUDANTE DE ENCANADOR	SEINFRA	H	0,48000000	10,47	5,03
12320	ENCANADOR	SEINFRA	H	0,48000000	13,46	6,46
TOTAL MAO DE OBRA:					11,49	

MATERIAL	FONTE	UNID	COSFICIENTE	PREÇO UNITÁRIO	TOTAL	
10026	ADESIVO PARA TUBO DE PVC RIGIDO	SEINFRA	KG	0,01700000	37,87	0,64
11888	SOLUÇÃO LIMPADORA PARA PVC RIGIDO	SEINFRA	L	0,02600000	27,03	0,70
12196	TUBO PVC ESGOTO DE 75MM (3')	SEINFRA	M	1,01000000	7,75	7,83
TOTAL MATERIAL:					9,18	
					VALOR:	20,66

11.25. C2593 - TUBO PVC BRANCO P/ESGOTO D=100MM (4") (M)

MAO DE OBRA	FONTE	UNID	COSFICIENTE	PREÇO UNITÁRIO	TOTAL	
10043	AJUDANTE DE ENCANADOR	SEINFRA	H	0,52000000	10,47	5,44

AGAPE SERVIÇOS EIRELI-ME - CNPJ: 25.372.042/0001-84
 RUA PROFESSORA CRISTINA ARRAYS, 55 - CENTRO - CEP: 80140-000 - ASSARÉ/CE - FONE (88) 996644343 - 9121820810
 E-mail: agapeservicosme@gmail.com

AGAPE SERVIÇOS
 Jean Carlos de Souza
 Administrador

de Carvalho
 Civil
 033185-D

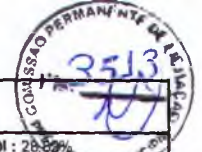

RELATÓRIO ANALÍTICO - COMPOSIÇÕES DE CUSTOS

	OBRA: UNIDADE BÁSICA DE SAÚDE PORTE 1		DATA: 29/08/2017		BDI: 28,80%		
	LOCAL: RUA FRANCISCO MÁXIMO DE ANDRADE, S/N. RIACHO VERDE, VARZEA ALEGRE/CE		MONTE: SEINFRA	VEÍCULO: 024.1 COM DESONERAÇÃO	HORA: 87,01%	RES: -	REF.: 03/2016
	CLIENTE: PREFEITURA MUNICIPAL DE VÁRZEA ALEGRE		MONTE: SINAPI	VEÍCULO: 2017.01 COM DESONERAÇÃO		HORA: 88,86%	RES: 50,86%
COMPOSIÇÕES PROPRIAS							

12320	ENCANADOR	SEINFRA	H	0,52000000	13,46	7,00
TOTAL MAO DE OBRA:						12,44

MATERIAL	UNID	COEFICIENTE	PREÇO UNITÁRIO	TOTAL	
10026 ADESIVO PARA TUBO DE PVC RIGIDO	SEINFRA	KG	0,02500000	37,87	0,95
11888 SOLUÇÃO LIMPADORA PARA PVC RIGIDO	SEINFRA	L	0,04000000	27,03	1,08
12193 TUBO PVC ESGOTO DE 100MM (4')	SEINFRA	M	1,01000000	9,24	9,33
TOTAL MATERIAL:					11,36
VALOR:					23,80

11.26. C2832 - FOSSA SÉPTICA E SUMIDOURO EM ALVENARIA (UN)

MAO DE OBRA	UNID	COEFICIENTE	PREÇO UNITÁRIO	TOTAL	
12543 SERVENTE	SEINFRA	H	2,00000000	9,13	18,26
TOTAL MAO DE OBRA:				18,26	

MATERIAL	UNID	COEFICIENTE	PREÇO UNITÁRIO	TOTAL	
10280 BRITA	SEINFRA	M3	1,49200000	55,44	82,72
12298 CURVA PVC LONGA DN 100	SEINFRA	UN	3,00000000	23,14	69,41
12456 TUBO PVC ESGOTO PRIMÁRIO DE 100 (NBR 5688)	SEINFRA	M	2,50000000	9,72	24,30
TOTAL MATERIAL:				176,43	

SERVICO	UNID	COEFICIENTE	PREÇO UNITÁRIO	TOTAL	
C0073 ALVENARIA DE TIJOLO CERÂMICO FURADO (9x19x19)cm C/ARGAMASSA MISTA DE CAL HIDRATADA ESP.=10cm (1:2:8)	SEINFRA	M2	10,05000000	37,44	376,27
C0074 ALVENARIA DE TIJOLO CERÂMICO FURADO (9x19x19)cm C/ARGAMASSA MISTA DE CAL HIDRATADA ESP=20 cm	SEINFRA	M2	12,92000000	66,01	852,85
C0216 ARMADURA CA-50A MÉDIA D= 6,3 A 10,0mm	SEINFRA	KG	41,86000000	6,62	277,11
C0838 CONCRETO P/VIBR., FCK 10 MPa COM AGREGADO ADQUIRIDO	SEINFRA	M3	0,29000000	288,99	83,81
C0840 CONCRETO P/VIBR., FCK 15 MPa COM AGREGADO ADQUIRIDO	SEINFRA	M3	0,59800000	307,31	183,77
C1400 FORMA DE TÁBUAS DE 1" DE 3A. P/FUNDAÇÕES UTIL. 5 X	SEINFRA	M2	1,84000000	43,58	80,19
C2123 REBOCO C/ARGAMASSA DE CAL HIDRATADA E AREIA PENEIRADA TRAÇO 1:3 ESP=5 mm P/PAREDE	SEINFRA	M2	11,00000000	13,84	152,24
C2784 ESCAVAÇÃO MANUAL SOLO DE 1A.CAT. PROF. ATÉ 1.50m	SEINFRA	M3	14,24000000	24,18	344,32
TOTAL SERVICIO:				2360,56	
VALOR:				2.545,25	

12.1. C2068 - QUADRO DE DISTRIBUIÇÃO DE LUZ EMBUTIR ATÉ 24 DIVISÕES 332X332X95mm, C/BARRAMENTO (UN)

MAO DE OBRA	UNID	COEFICIENTE	PREÇO UNITÁRIO	TOTAL	
10042 AJUDANTE DE ELETRICISTA	SEINFRA	H	3,00000000	10,47	31,41
12312 ELETRICISTA	SEINFRA	H	3,00000000	13,46	40,38
TOTAL MAO DE OBRA:				71,79	

MATERIAL	UNID	COEFICIENTE	PREÇO UNITÁRIO	TOTAL	
10193 BARRAMENTO NEUTRO P/ BAIXA TENSÃO	SEINFRA	UN	1,00000000	30,29	30,29
10194 BARRAMENTO PRINCIPAL P/ BAIXA TENSÃO	SEINFRA	UN	1,00000000	29,80	29,80
10195 BARRAMENTO TERRA P/ BAIXA TENSÃO	SEINFRA	UN	1,00000000	24,63	24,63
11756 QUADRO DISTRIBUIÇÃO LUZ 332X332X95MM	SEINFRA	UN	1,00000000	142,31	142,31
TOTAL MATERIAL:				227,04	
VALOR:				298,83	

3514
COMISSÃO PERMANENTE DE LICITAÇÃO

RELATÓRIO ANALÍTICO - COMPOSIÇÕES DE CUSTOS

	OBRA:	UNIDADE BÁSICA DE SAÚDE PORTE 1	DATA:	29/08/2017	BDI:	28,42%
	LOCAL:	RUA FRANCISCO MÁXIMO DE ANDRADE, S/N, RIACHO VERDE, VÁRZEA ALEGRE/CE	FONTE:	SEINFRA	REF.:	03/2016
	CLIENTE:	PREFEITURA MUNICIPAL DE VÁRZEA ALEGRE	SINAPI:	2017/01 COM DESONERAÇÃO	REF.:	02/2017
			COMPOSIÇÕES PRÓPRIAS:			

12.2. C3579 - QUADRO DE MEDIÇÃO PADRÃO COELCE - PADRÃO POPULAR (UN)

MAO DE OBRA	FONTE	UNID	COEFICIENTE	PREÇO UNITÁRIO	TOTAL
10042 AJUDANTE DE ELETRICISTA	SEINFRA	H	1,00000000	10,47	10,47
12312 ELETRICISTA	SEINFRA	H	1,00000000	13,46	13,46
TOTAL MAO DE OBRA:					23,93

MATERIAL	FONTE	UNID	COEFICIENTE	PREÇO UNITÁRIO	TOTAL
16129 QUADRO MEDIÇÃO PADRÃO COELCE (PADRÃO MUTIRÃO)	SEINFRA	UN	1,00000000	44,35	44,35
TOTAL MATERIAL:					44,35

VALOR: 68,28

12.3. C1130 - DISJUNTOR TRIPOLAR EM QUADRO DE DISTRIBUIÇÃO 70A (UN)

MAO DE OBRA	FONTE	UNID	COEFICIENTE	PREÇO UNITÁRIO	TOTAL
10042 AJUDANTE DE ELETRICISTA	SEINFRA	H	0,90000000	10,47	9,42
12312 ELETRICISTA	SEINFRA	H	0,90000000	13,46	12,11
TOTAL MAO DE OBRA:					21,54

MATERIAL	FONTE	UNID	COEFICIENTE	PREÇO UNITÁRIO	TOTAL
11018 DISJUNTOR TRIPOLAR DE 70A	SEINFRA	UN	1,00000000	77,15	77,15
TOTAL MATERIAL:					77,15

VALOR: 98,69

12.4. C1096 - DISJUNTOR MONOPOLAR EM QUADRO DE DISTRIBUIÇÃO 25A (UN)

MAO DE OBRA	FONTE	UNID	COEFICIENTE	PREÇO UNITÁRIO	TOTAL
10042 AJUDANTE DE ELETRICISTA	SEINFRA	H	0,30000000	10,47	3,14
12312 ELETRICISTA	SEINFRA	H	0,30000000	13,46	4,04
TOTAL MAO DE OBRA:					7,18

MATERIAL	FONTE	UNID	COEFICIENTE	PREÇO UNITÁRIO	TOTAL
10934 DISJUNTOR MONOPOLAR 25A	SEINFRA	UN	1,00000000	8,22	8,22
TOTAL MATERIAL:					8,22

VALOR: 16,40

12.5. C1093 - DISJUNTOR MONOPOLAR EM QUADRO DE DISTRIBUIÇÃO 16A (UN)

MAO DE OBRA	FONTE	UNID	COEFICIENTE	PREÇO UNITÁRIO	TOTAL
10042 AJUDANTE DE ELETRICISTA	SEINFRA	H	0,30000000	10,47	3,14
12312 ELETRICISTA	SEINFRA	H	0,30000000	13,46	4,04
TOTAL MAO DE OBRA:					7,18

MATERIAL	FONTE	UNID	COEFICIENTE	PREÇO UNITÁRIO	TOTAL
10981 DISJUNTOR MONOPOLAR 16A	SEINFRA	UN	1,00000000	8,22	8,22
TOTAL MATERIAL:					8,22

VALOR: 15,40

12.6. C1092 - DISJUNTOR MONOPOLAR EM QUADRO DE DISTRIBUIÇÃO 10A (UN)

MAO DE OBRA	FONTE	UNID	COEFICIENTE	PREÇO UNITÁRIO	TOTAL
10042 AJUDANTE DE ELETRICISTA	SEINFRA	H	0,30000000	10,47	3,14
12312 ELETRICISTA	SEINFRA	H	0,30000000	13,46	4,04
TOTAL MAO DE OBRA:					7,18

MATERIAL	FONTE	UNID	COEFICIENTE	PREÇO UNITÁRIO	TOTAL
10981 DISJUNTOR MONOPOLAR 10A	SEINFRA	UN	1,00000000	8,22	8,22
TOTAL MATERIAL:					8,22

VALOR: 15,40

AGAPE SERVIÇOS EIRELI-ME - CNPJ: 25.372.042/0001-84
 RUA PROFESSORA CRISTINA ARAIAS, 55 - CENTRO - CEP: 60140000 - ASSARÉ/CE FONE: (88) 996644343 - 992820810
 E-mail: agapeservicosme@gmail.com

AGAPE SERVIÇOS
 Jean Carlos de Souza
 Titular Administrador

de Carvalho
 R. 10/0000000

3515
 14/08/2017

RELATÓRIO ANALÍTICO - COMPOSIÇÕES DE CUSTOS

	OBRA:	UNIDADE BASICA DE SAÚDE PORTE 1	DATA : 29/08/2017		BDI : 28,82%
	LOCAL:	RUA FRANCISCO MÁXIMO DE ANDRADE, S/N, RIACHO VERDE, VÁRZEA ALEGRE/CE	FORTE:	024 - COM DESONERAÇÃO	HORA: 87,01%
	CLIENTE:	PREFEITURA MUNICIPAL DE VÁRZEA ALEGRE	SINAPI:	2017.01 COM DESONERAÇÃO	MES: 50,66%
			REF:		
			COMPOSIÇÕES PRÓPRIAS		

10042	AJUDANTE DE ELETRICISTA	SEINFRA	H	0,30000000	10,47	3,14
12312	ELETRICISTA	SEINFRA	H	0,30000000	13,46	4,04
TOTAL MAO DE OBRA:						7,18

MATERIAL	FONTE	UNID	COEFICIENTE	PREÇO UNITÁRIO	TOTAL
10980	DISJUNTOR MONOPOLAR 10A	SEINFRA	UN	1,00000000	8,22
TOTAL MATERIAL:					8,22
VALOR:					16,40

12.7. C1494 - INTERRUPTOR UMA TECLA SIMPLES 10A 250V (UN)

MAO DE OBRA	FONTE	UNID	COEFICIENTE	PREÇO UNITÁRIO	TOTAL
10042	AJUDANTE DE ELETRICISTA	SEINFRA	H	0,21000000	2,20
12312	ELETRICISTA	SEINFRA	H	0,21000000	2,83
TOTAL MAO DE OBRA:					5,03

MATERIAL	FONTE	UNID	COEFICIENTE	PREÇO UNITÁRIO	TOTAL
11255	INTERRUPTOR 1 TECLA SIMPLES	SEINFRA	UN	1,00000000	5,94
TOTAL MATERIAL:					5,94
VALOR:					10,97

12.8. C1479 - INTERRUPTOR DUAS TECLAS SIMPLES 10A 250V (UN)

MAO DE OBRA	FONTE	UNID	COEFICIENTE	PREÇO UNITÁRIO	TOTAL
10042	AJUDANTE DE ELETRICISTA	SEINFRA	H	0,37000000	3,87
12312	ELETRICISTA	SEINFRA	H	0,37000000	4,98
TOTAL MAO DE OBRA:					8,85

MATERIAL	FONTE	UNID	COEFICIENTE	PREÇO UNITÁRIO	TOTAL
11263	INTERRUPTOR 2 TECLAS SIMPLES	SEINFRA	UN	1,00000000	7,85
TOTAL MATERIAL:					7,85
VALOR:					16,70

12.9. C1489 - INTERRUPTOR TRES TECLAS SIMPLES 10A 250V (UN)

MAO DE OBRA	FONTE	UNID	COEFICIENTE	PREÇO UNITÁRIO	TOTAL
10042	AJUDANTE DE ELETRICISTA	SEINFRA	H	0,53000000	5,55
12312	ELETRICISTA	SEINFRA	H	0,53000000	7,13
TOTAL MAO DE OBRA:					12,68

MATERIAL	FONTE	UNID	COEFICIENTE	PREÇO UNITÁRIO	TOTAL
11267	INTERRUPTOR 3 TECLAS SIMPLES	SEINFRA	UN	1,00000000	12,80
TOTAL MATERIAL:					12,80
VALOR:					26,48

12.10. C1496 - INTERRUPTOR UMA TECLA SIMPLES E TOMADA UNIVERSAL 10A 250V (UN)

MAO DE OBRA	FONTE	UNID	COEFICIENTE	PREÇO UNITÁRIO	TOTAL
10042	AJUDANTE DE ELETRICISTA	SEINFRA	H	0,37000000	3,87
12312	ELETRICISTA	SEINFRA	H	0,37000000	4,98

AGAPE SERVIÇOS
 Jean Carlos de Souza
 Titular Administrador

Fátima de Carvalho
 Engenheira Civil
 CREA 003.35-D
 1

3516
 COMISSÃO PERMANENTE DE LICITAÇÃO

RELATÓRIO ANALÍTICO - COMPOSIÇÕES DE CUSTOS

	OBRA:	UNIDADE BASICA DE SAÚDE PORTE 1	DATA :	29/08/2017		BDI :	28,82%
	LOCAL:	RUA FRANCISCO MÁXIMO DE ANDRADE. S/N. RIACHO VERDE. VÁRZEA ALEGRE/CE	FONTE	UNID	COEFICIENTE	PREÇO UNITÁRIO	TOTAL
	CLIENTE:	PREFEITURA MUNICIPAL DE VÁRZEA ALEGRE	SEINFRA	UN	0,24	13,76	2,72

TOTAL MAO DE OBRA: 8,86

MATERIAL	FONTE	UNID	COEFICIENTE	PREÇO UNITÁRIO	TOTAL
I1259	INTERRUPTOR 1 TECLA SIMPLES 1 TOMADA 2POLOS UNIV.	SEINFRA	UN	1,00000000	13,76
TOTAL MATERIAL:					13,76
VALOR:					22,62

12.11. C1483 - INTERRUPTOR DUAS TECLAS SIMPLES E TOMADA 10A 250V (UN)

MAO DE OBRA	FONTE	UNID	COEFICIENTE	PREÇO UNITÁRIO	TOTAL
I0042	AJUDANTE DE ELETRICISTA	SEINFRA	H	0,53000000	5,55
I2312	ELETRICISTA	SEINFRA	H	0,53000000	7,13
TOTAL MAO DE OBRA:					12,68

MATERIAL	FONTE	UNID	COEFICIENTE	PREÇO UNITÁRIO	TOTAL
I1265	INTERRUPTOR 2 TECLAS SIMPLES 1TOMADA 2POLOS	SEINFRA	UN	1,00000000	16,53
TOTAL MATERIAL:					16,53
VALOR:					29,22

12.12. C1481 - INTERRUPTOR DUAS TECLAS PARALELO 10A 250V (UN)

MAO DE OBRA	FONTE	UNID	COEFICIENTE	PREÇO UNITÁRIO	TOTAL
I0042	AJUDANTE DE ELETRICISTA	SEINFRA	H	0,53000000	5,55
I2312	ELETRICISTA	SEINFRA	H	0,53000000	7,13
TOTAL MAO DE OBRA:					12,68

MATERIAL	FONTE	UNID	COEFICIENTE	PREÇO UNITÁRIO	TOTAL
I1261	INTERRUPTOR 2 TECLAS PARALELO	SEINFRA	UN	1,00000000	13,76
TOTAL MATERIAL:					13,76
VALOR:					26,44

12.13. C2493 - TOMADA UNIVERSAL 10A 250V (UN)

MAO DE OBRA	FONTE	UNID	COEFICIENTE	PREÇO UNITÁRIO	TOTAL
I0042	AJUDANTE DE ELETRICISTA	SEINFRA	H	0,21000000	2,20
I2312	ELETRICISTA	SEINFRA	H	0,21000000	2,83
TOTAL MAO DE OBRA:					5,03

MATERIAL	FONTE	UNID	COEFICIENTE	PREÇO UNITÁRIO	TOTAL
I2119	TOMADA UNIVERSAL 2POLOS	SEINFRA	UN	1,00000000	5,84
TOTAL MATERIAL:					5,84
VALOR:					10,87

12.14. C2480 - TOMADA 2 POLOS MAIS TERRA 20A - 250V, SISTEMA "X" (UN)

MAO DE OBRA	FONTE	UNID	COEFICIENTE	PREÇO UNITÁRIO	TOTAL
I0042	AJUDANTE DE ELETRICISTA	SEINFRA	H	0,35000000	3,66
I2312	ELETRICISTA	SEINFRA	H	0,35000000	4,71
TOTAL MAO DE OBRA:					8,38

MATERIAL	FONTE	UNID	COEFICIENTE	PREÇO UNITÁRIO	TOTAL
----------	-------	------	-------------	----------------	-------

3517
 ASSADO PFRANCO
 10/08/2017

RELATÓRIO ANALÍTICO - COMPOSIÇÕES DE CUSTOS

	OBRA: UNIDADE BÁSICA DE SAÚDE PORTE 1		DATA: 29/08/2017		BDI: 28,82%	
	LOCAL: RUA FRANCISCO MÁXIMO DE ANDRADE, S/N, RIACHO VERDE, VARZEA ALEGRE/CE		FORNTE: SEINFRA	UNIDADE: 024.1 COM DESONERAÇÃO	HORA: 87,01%	REF: 03/2016
	CLIENTE: PREFEITURA MUNICIPAL DE VÁRZEA ALEGRE		FORNTE: SINAPI	UNIDADE: 2017/01 COM DESONERAÇÃO	HORA: 88,66%	REF: 50,66% 02/2017
			COMPOSIÇÕES PRÓPRIAS			

12106	TOMADA 2 POLOS, MAIS TERRA 20A - 250V, SISTEMA "X"	SEINFRA	UN	1,00000000	9,68	9,68
					TOTAL MATERIAL:	9,68
					VALOR:	18,06

12.15. C4562 - DISPOSITIVO DE PROTEÇÃO CONTRA SURTOS DE TENSÃO - DPS's - 40 KA/440V (UN)

MATERIAL	DESCRIÇÃO	FORNTE	UNID	COEFICIENTE	PREÇO UNITÁRIO	TOTAL
18442	DISPOSITIVO DE PROTEÇÃO CONTRA SURTOS DE TENSÃO - DPS's - 40 KA/440V - FORNECIMENTO E INSTALAÇÃO	SEINFRA	UN	1,00000000	105,56	105,56
					TOTAL MATERIAL:	105,56
					VALOR:	105,56

12.16. C4107 - ARANDELA PARA LÂMPADA INCANDESCENTE 60W EM ALUMÍNIO ANODIZADO E PINTADO POR PROCESSO ELETROSTÁTICO COM REFLETOR EM ALUMÍNIO ANODIZADO ALTO BRILHO (UN)

MÃO DE OBRA	DESCRIÇÃO	FORNTE	UNID	COEFICIENTE	PREÇO UNITÁRIO	TOTAL
10042	AJUDANTE DE ELETRICISTA	SEINFRA	H	1,20000000	10,47	12,56
12312	ELETRICISTA	SEINFRA	H	1,20000000	13,46	16,15
					TOTAL MÃO DE OBRA:	28,72
MATERIAL	DESCRIÇÃO	FORNTE	UNID	COEFICIENTE	PREÇO UNITÁRIO	TOTAL
17928	ARANDELA PARA LÂMPADA INCANDESCENTE 60W EM ALUMÍNIO ANODIZADO E PINTADO POR PROCESSO ELETROSTÁTICO COM REFLETOR EM ALUMÍNIO ANODIZADO ALTO BRILHO	SEINFRA	UN	1,00000000	88,08	88,08
					TOTAL MATERIAL:	88,08
					VALOR:	116,80

12.17. C1665 - LUMINÁRIA FLUORESCENTE COMPLETA C/2 LÂMPADAS DE 20W (UN)

MÃO DE OBRA	DESCRIÇÃO	FORNTE	UNID	COEFICIENTE	PREÇO UNITÁRIO	TOTAL
10042	AJUDANTE DE ELETRICISTA	SEINFRA	H	1,10000000	10,47	11,52
12312	ELETRICISTA	SEINFRA	H	1,10000000	13,46	14,81
					TOTAL MÃO DE OBRA:	26,32
MATERIAL	DESCRIÇÃO	FORNTE	UNID	COEFICIENTE	PREÇO UNITÁRIO	TOTAL
11363	LUMINARIA FLUORESCENTE 2X20W COMPLETA COM LAMPADA	SEINFRA	UN	1,00000000	45,54	45,54
					TOTAL MATERIAL:	45,54
					VALOR:	71,86

12.18. C1666 - LUMINÁRIA FLUORESCENTE COMPLETA C/2 LÂMPADAS DE 40W (UN)

MÃO DE OBRA	DESCRIÇÃO	FORNTE	UNID	COEFICIENTE	PREÇO UNITÁRIO	TOTAL
10042	AJUDANTE DE ELETRICISTA	SEINFRA	H	1,10000000	10,47	11,52
12312	ELETRICISTA	SEINFRA	H	1,10000000	13,46	14,81
					TOTAL MÃO DE OBRA:	26,32
MATERIAL	DESCRIÇÃO	FORNTE	UNID	COEFICIENTE	PREÇO UNITÁRIO	TOTAL
11364	LUMINARIA FLUORESCENTE 2X40W COMPLETA COM LAMPADA	SEINFRA	UN	1,00000000	57,19	57,19
					TOTAL MATERIAL:	57,19
					VALOR:	83,52

12.19. C1662 - LUMINÁRIA FLUORESCENTE COMPLETA (1 X 16)W (UN)

AGAPE SERVIÇOS EIRELI-ME - CNPJ: 25.372.042/0001-84
 RUA PROFESSORA CRISTINA ARRAYS, 55 - CENTRO - CEP: 60140000 - ASSARE/CE - FONE: (88) 996644343 - 992820810
 E-mail: agapeservicosme@gmail.com

AGAPE SERVIÇOS
 Jean Carlos de Souza
 Titular Administrador

Fredson d. Carvalho
 Civil
 CPF: 033185-D
 RNP: 180025543-8

3318
 PREFEITURA MUNICIPAL DE VÁRZEA ALEGRE

RELATÓRIO ANALÍTICO - COMPOSIÇÕES DE CUSTOS

	OBRA:	UNIDADE BÁSICA DE SAÚDE PORTE 1	DATA: 29/08/2017	BDI: 28,62%		
	LOCAL:	RUA FRANCISCO MÁXIMO DE ANDRADE, S/N, RIACHO VERDE, VÁRZEA ALEGRE/CE	FONTE:	VEICULO:	MONA:	MES:
	CLIENTE:	PREFEITURA MUNICIPAL DE VÁRZEA ALEGRE	SEINFRA	024.1 COM DESONERAÇÃO	87,01%	-
			SINAPI	2017/01 COM DESONERAÇÃO	88,66%	50,66%
			COMPOSIÇÕES PRÓPRIAS			

MAO DE OBRA	FONTE	UNID	COEFICIENTE	PREÇO UNITÁRIO	TOTAL
10042 AJUDANTE DE ELETRICISTA	SEINFRA	H	1,10000000	10,47	11,52
12312 ELETRICISTA	SEINFRA	H	1,10000000	13,46	14,81
TOTAL MAO DE OBRA:					26,32

MATERIAL	FONTE	UNID	COEFICIENTE	PREÇO UNITÁRIO	TOTAL
11368 LUMINARIA FLUORESCENTE COMPLETA (1 X 16)W	SEINFRA	UN	1,00000000	38,56	38,56
TOTAL MATERIAL:					38,56
VALOR:					64,88

12.20. C1638 - LUMINÁRIA FLUORESCENTE COMPLETA (2 X 32)W (UN)

MAO DE OBRA	FONTE	UNID	COEFICIENTE	PREÇO UNITÁRIO	TOTAL
10042 AJUDANTE DE ELETRICISTA	SEINFRA	H	1,10000000	10,47	11,52
12312 ELETRICISTA	SEINFRA	H	1,10000000	13,46	14,81
TOTAL MAO DE OBRA:					26,32

MATERIAL	FONTE	UNID	COEFICIENTE	PREÇO UNITÁRIO	TOTAL
11371 LUMINARIA FLUORESCENTE COMPLETA (2 X 32)W	SEINFRA	UN	1,00000000	93,68	93,68
TOTAL MATERIAL:					93,68
VALOR:					120,01

12.21. C4412 - LUMINÁRIA DE PISO MÓVEL, CORPO EM ALUMÍNIO, REFLETOR EM ALUMÍNIO ANODIZADO COM PROTETOR DE VIDRO EM GRADE DE ALUMÍNIO (UN)

MAO DE OBRA	FONTE	UNID	COEFICIENTE	PREÇO UNITÁRIO	TOTAL
10042 AJUDANTE DE ELETRICISTA	SEINFRA	H	1,50000000	10,47	15,70
12312 ELETRICISTA	SEINFRA	H	1,50000000	13,46	20,19
TOTAL MAO DE OBRA:					35,90

MATERIAL	FONTE	UNID	COEFICIENTE	PREÇO UNITÁRIO	TOTAL
18350 LUMINÁRIA DE PISO MÓVEL, CORPO EM ALUMÍNIO, REFLETOR EM ALUM. ANOD. C/ PROTETOR DE VIDRO EM GRADE DE ALUMÍNIO	SEINFRA	UN	1,00000000	48,11	48,11
18351 LÂMPADA VAPOR METÁLICO 70W	SEINFRA	UN	1,00000000	43,68	43,68
18352 REATOR / IGNITOR	SEINFRA	UN	1,00000000	37,63	37,63
TOTAL MATERIAL:					129,42
VALOR:					165,32

12.22. 91924 - CABO DE COBRE FLEXÍVEL ISOLADO, 1,5 MM², ANTI-CHAMA 450/750 V, PARA CIRCUITOS TERMINAIS - FORNECIMENTO E INSTALAÇÃO. AF 12/2015 (M)

MATERIAL	FONTE	UNID	COEFICIENTE	PREÇO UNITÁRIO	TOTAL
00000983 CABO DE COBRE, RIGIDO, CLASSE 2, ISOLACAO EM PVC/A, ANTICHAMA BWF-B, 1 CONDUTOR,450/750 V, SECAO NOMINAL 1,5 MM2	SINAPI	M	1,19000000	0,51	0,61
00021127 FITA ISOLANTE ADESIVA ANTICHAMA, USO ATE 750 V, EM ROLO DE 19 MM X 5 M	SINAPI	UN	0,00800000	3,85	0,03
TOTAL MATERIAL:					0,66

SERVICO	FONTE	UNID	COEFICIENTE	PREÇO UNITÁRIO	TOTAL
88247 AUXILIAR DE ELETRICISTA COM ENCARGOS COMPLEMENTARES	SINAPI	H	0,02400000	13,42	0,32
88264 ELETRICISTA COM ENCARGOS COMPLEMENTARES	SINAPI	H	0,02400000	16,47	0,40
TOTAL SERVICO:					0,72
VALOR:					1,36

AGAPE SERVIÇOS EIRELI-ME - CNPJ: 25.372.042/0001-84
 RUA PROFESSORA CRISTINA ARRAIS, 55 - CENTRO - CEP: 60140000 - ASSARÉ/CE - FONE: (88) 996644343 - 952820010
 E-mail: agapeservicosme@gmail.com

AGAPE SERVIÇOS
 Jean Carlos de Souza
 Titular Administrador

Fredson L. de Carvalho
 Civil
 033185 D
 RNP: 180025543

3519
 COMISSÃO DE LICITAÇÃO Nº 001/2015

RELATÓRIO ANALÍTICO - COMPOSIÇÕES DE CUSTOS

	OBRA:	UNIDADE BÁSICA DE SAÚDE PORTE 1	DATA:	29/08/2017			BDI:	28,82%		
	LOCAL:	RUA FRANCISCO MÁXIMO DE ANDRADE, S/N, RIACHO VERDE, VÁRZEA ALEGRE/CE	FONTE:	SEINFRA	024 1 COM DESONERAÇÃO	87,01%			03/2016	
	CLIENTE:	PREFEITURA MUNICIPAL DE VÁRZEA ALEGRE	FONTE:	SINAPI	2017/01 COM DESONERAÇÃO	88,66%	50,66%		02/2017	
			COMPOSIÇÕES PRÓPRIAS							

12.23. 91926 - CABO DE COBRE FLEXÍVEL ISOLADO, 2,5 MM², ANTI-CHAMA 450/750 V, PARA CIRCUITOS TERMINAIS - FORNECIMENTO E INSTALAÇÃO. AF 12/2015 (M)

MATERIAL	DESCRIÇÃO	FONTE	UNID	COEFICIENTE	PREÇO UNITÁRIO	TOTAL
00000984	CABO DE COBRE, RIGIDO, CLASSE 2, ISOLACAO EM PVC/A, ANTICHAMA BWF-B, 1 CONDUTOR, 450/750 V, SECAO NOMINAL 2,5 MM2	SINAPI	M	1,19000000	1,33	1,58
00021127	FITA ISOLANTE ADESIVA ANTICHAMA, USO ATE 750 V, EM ROLO DE 19 MM X 5 M	SINAPI	UN	0,00900000	3,85	0,03
TOTAL MATERIAL:						1,61

SERVICO	DESCRIÇÃO	FONTE	UNID	COEFICIENTE	PREÇO UNITÁRIO	TOTAL
88247	AUXILIAR DE ELETRICISTA COM ENCARGOS COMPLEMENTARES	SINAPI	H	0,03000000	13,42	0,40
88264	ELETRICISTA COM ENCARGOS COMPLEMENTARES	SINAPI	H	0,03000000	16,47	0,49
TOTAL SERVICIO:						0,90
VALOR:						2,51

12.24. C0534 - CABO ISOLADO PVC 750V 4MM2 (M)

MAO DE OBRA	DESCRIÇÃO	FONTE	UNID	COEFICIENTE	PREÇO UNITÁRIO	TOTAL
10042	AJUDANTE DE ELETRICISTA	SEINFRA	H	0,12000000	10,47	1,26
12312	ELETRICISTA	SEINFRA	H	0,12000000	13,46	1,62
TOTAL MAO DE OBRA:						2,87

MATERIAL	DESCRIÇÃO	FONTE	UNID	COEFICIENTE	PREÇO UNITÁRIO	TOTAL
10357	CABO ISOLADO PVC 750V 4MM2	SEINFRA	M	1,02000000	1,70	1,74
TOTAL MATERIAL:						1,74
VALOR:						4,61

12.25. C0527 - CABO ISOLADO PVC 750V 16MM2 (M)

MAO DE OBRA	DESCRIÇÃO	FONTE	UNID	COEFICIENTE	PREÇO UNITÁRIO	TOTAL
10042	AJUDANTE DE ELETRICISTA	SEINFRA	H	0,16000000	10,47	1,68
12312	ELETRICISTA	SEINFRA	H	0,16000000	13,46	2,15
TOTAL MAO DE OBRA:						3,83

MATERIAL	DESCRIÇÃO	FONTE	UNID	COEFICIENTE	PREÇO UNITÁRIO	TOTAL
10342	CABO ISOLADO EM PVC 16MM2 - 750V	SEINFRA	M	1,02000000	6,59	6,73
TOTAL MATERIAL:						6,73
VALOR:						10,56

12.26. C1184 - ELETRODUTO FLEXÍVEL, TIPO GARGANTA (M)

MAO DE OBRA	DESCRIÇÃO	FONTE	UNID	COEFICIENTE	PREÇO UNITÁRIO	TOTAL
10042	AJUDANTE DE ELETRICISTA	SEINFRA	H	0,80000000	10,47	8,38
TOTAL MAO DE OBRA:						8,38

MATERIAL	DESCRIÇÃO	FONTE	UNID	COEFICIENTE	PREÇO UNITÁRIO	TOTAL
11084	ELETRODUTO FLEXIVEL TIPO GARGANTA	SEINFRA	M	1,00000000	1,96	1,96
TOTAL MATERIAL:						1,96
VALOR:						10,34

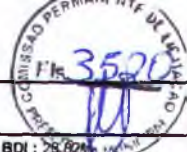

RELATÓRIO ANALÍTICO - COMPOSIÇÕES DE CUSTOS



OBRA:	UNIDADE BÁSICA DE SAÚDE PORTE 1	DATA:	29/08/2017	BDI:	25,82%
LOCAL:	RUA FRANCISCO MÁXIMO DE ANDRADE, S/N, RIACHO VERDE, VÁRZEA ALEGRE/CE	FONTES:	SEINFRA 024.1 COM DESONERAÇÃO 87,01% 03/2016		
CLIENTE:	PREFEITURA MUNICIPAL DE VÁRZEA ALEGRE	FONTES:	SINAPI 2017/01 COM DESONERAÇÃO 88,86% 50,66% 02/2017		
		COMPOSIÇÕES PRÓPRIAS			

12.27. C0638 - CAIXA DE PASSAGEM EM ALVENARIA - 1/2 TIJOLO COMUM (M2)

MAO DE OBRA	UNID	COEFICIENTE	PREÇO UNITÁRIO	TOTAL
12391 PEDREIRO	H	2,30000000	13,46	30,96
12543 SERVENTE	H	2,80000000	9,13	25,56
TOTAL MAO DE OBRA:				56,52

MATERIAL	UNID	COEFICIENTE	PREÇO UNITÁRIO	TOTAL
10109 AREIA MEDIA	M3	0,06100000	45,54	2,78
10441 CAL HIDRATADA	KG	5,00000000	0,73	3,66
10805 CIMENTO PORTLAND	KG	11,84000000	0,50	5,86
12082 TIJOLO MACIÇO COMUM	UN	84,00000000	0,25	20,79
TOTAL MATERIAL:				33,09
VALOR:				89,61

13.1. C1208 - EMASSAMENTO DE PAREDES INTERNAS 2 DEMÃOS C/MASSA DE PVA (M2)

MAO DE OBRA	UNID	COEFICIENTE	PREÇO UNITÁRIO	TOTAL
10045 AJUDANTE DE PINTOR	H	0,20000000	10,47	2,09
12395 PINTOR	H	0,30000000	13,46	4,04
TOTAL MAO DE OBRA:				6,13

MATERIAL	UNID	COEFICIENTE	PREÇO UNITÁRIO	TOTAL
11347 LIXA PARA MADEIRA/MASSA	UN	0,40000000	0,54	0,22
11513 MASSA CORRIDA A BASE DE PVA	KG	0,70000000	5,21	3,65
TOTAL MATERIAL:				3,86
VALOR:				10,00

13.2. 88489 - APLICAÇÃO MANUAL DE PINTURA COM TINTA LÁTEX ACRÍLICA EM PAREDES, DUASDEMÃOS. AF_06/2014 (M2)

MATERIAL	UNID	COEFICIENTE	PREÇO UNITÁRIO	TOTAL
00007356 TINTA ACRILICA PREMIUM, COR BRANCO FOSCO	L	0,33000000	17,75	5,86
TOTAL MATERIAL:				5,86

SERVICO	UNID	COEFICIENTE	PREÇO UNITÁRIO	TOTAL
88310 PINTOR COM ENCARGOS COMPLEMENTARES	H	0,18700000	16,26	3,04
88316 SERVENTE COM ENCARGOS COMPLEMENTARES	H	0,06900000	12,38	0,85
TOTAL SERVICO:				3,89
VALOR:				9,75

13.3. 88490 - APLICAÇÃO MECÂNICA DE PINTURA COM TINTA LÁTEX PVA EM TETO, DUAS DEMÃOS. AF_06/2014 (M2)

MATERIAL	UNID	COEFICIENTE	PREÇO UNITÁRIO	TOTAL
00007345 TINTA LATEX PVA PREMIUM, COR BRANCA	L	0,37000000	15,34	5,68
TOTAL MATERIAL:				5,68

SERVICO	UNID	COEFICIENTE	PREÇO UNITÁRIO	TOTAL
88310 PINTOR COM ENCARGOS COMPLEMENTARES	H	0,09200000	16,26	1,50
88316 SERVENTE COM ENCARGOS COMPLEMENTARES	H	0,02010000	12,38	0,25
95218 PULVERIZADOR DE TINTA ELÉTRICO:MÁQUINA DE PINTURA AIRLESS, VAZÃO 2 L/MIN - CHP DIURNO. AF_08/2016	CHP	0,00570000	1,93	0,01

AGAPE SERVIÇOS EIRELI-ME - CNPJ: 25.372.042/0001-84
 RUA PROFESSORA CRISTINA ARRAYS, 55 - CENTRO - CEP. 60140000 - ASSARÉ/CE - FONE: (88) 9966-44343 - 992820810
 E-mail: agapeservicosme@gmail.com

AGAPE SERVIÇOS
 Jean Carlos de Souza
 Titular Administrador

Lima de Carvalho
 Civil
 033185-D
 180025543-8

3521

RELATÓRIO ANALÍTICO - COMPOSIÇÕES DE CUSTOS

	OBRA: UNIDADE BASICA DE SAÚDE PORTE 1		DATA: 29/08/2017		BDI: 28,82%
	LOCAL: RUA FRANCISCO MÁXIMO DE ANDRADE, S/N, RIACHO VERDE, VÁRZEA ALEGRE/CE		FOONTE: SEINFRA	COEFICIENTE: 024.1 COM DESONERAÇÃO	HORA: 87,01%
	CLIENTE: PREFEITURA MUNICIPAL DE VÁRZEA ALEGRE		FOONTE: SINAPI	COEFICIENTE: 2017/01 COM DESONERAÇÃO	HORA: 88,86%

95219	PULVERIZADOR DE TINTA ELÉTRICO/MÁQUINA DE PINTURA AIRLESS. VAZÃO 2 L/MIN - CHI DIURNO. AF_08/2016	SINAPI	CHI	0,03530000	0,80	0,03
TOTAL SERVICIO:						1,78
VALOR:						7,46

13.4. 88415 - APLICAÇÃO MANUAL DE FUNDO SELADOR ACRÍLICO EM PAREDES EXTERNAS DE CASAS. AF_06/2014 (M2)

MATERIAL	FOONTE	UNID	COEFICIENTE	PREÇO UNITÁRIO	TOTAL
00006085 SELADOR ACRÍLICO PAREDES INTERNAS/EXTERNAS	SINAPI	L	0,16000000	5,81	0,93
TOTAL MATERIAL:					0,93

SERVICO	FOONTE	UNID	COEFICIENTE	PREÇO UNITÁRIO	TOTAL
88310 PINTOR COM ENCARGOS COMPLEMENTARES	SINAPI	H	0,05400000	16,26	0,88
88316 SERVENTE COM ENCARGOS COMPLEMENTARES	SINAPI	H	0,01400000	12,38	0,17
TOTAL SERVICIO:					1,05
VALOR:					1,98

13.5. 95305 - TEXTURA ACRÍLICA, APLICAÇÃO MANUAL EM PAREDE, UMA DEMÃO. AF_09/2016 (M2)

MATERIAL	FOONTE	UNID	COEFICIENTE	PREÇO UNITÁRIO	TOTAL
00038877 MASSA PARA TEXTURA LISA DE BASE ACRILICA. USO INTERNO E EXTERNO	SINAPI	KG	1,14000000	5,46	6,23
TOTAL MATERIAL:					6,23

SERVICO	FOONTE	UNID	COEFICIENTE	PREÇO UNITÁRIO	TOTAL
88310 PINTOR COM ENCARGOS COMPLEMENTARES	SINAPI	H	0,18800000	16,26	3,06
88316 SERVENTE COM ENCARGOS COMPLEMENTARES	SINAPI	H	0,06900000	12,38	0,85
TOTAL SERVICIO:					3,91
VALOR:					10,14

13.6. C1206 - EMASSAMENTO DE ESQUADRIAS DE MADEIRA P/TINTA ÓLEO OU ESMALTE 2 DEMÃOS (M2)

MAO DE OBRA	FOONTE	UNID	COEFICIENTE	PREÇO UNITÁRIO	TOTAL
10045 AJUDANTE DE PINTOR	SEINFRA	H	0,30000000	10,47	3,14
12395 PINTOR	SEINFRA	H	0,35000000	13,46	4,71
TOTAL MAO DE OBRA:					7,85

MATERIAL	FOONTE	UNID	COEFICIENTE	PREÇO UNITÁRIO	TOTAL
11347 LIXA PARA MADEIRA/MASSA	SEINFRA	UN	0,50000000	0,54	0,27
11512 MASSA CORRIDA A BASE DE OLEO	SEINFRA	KG	0,45000000	9,37	4,21
TOTAL MATERIAL:					4,49
VALOR:					12,34

13.7. C1280 - ESMALTE DUAS DEMÃOS EM ESQUADRIAS DE MADEIRA (M2)

MAO DE OBRA	FOONTE	UNID	COEFICIENTE	PREÇO UNITÁRIO	TOTAL
10045 AJUDANTE DE PINTOR	SEINFRA	H	0,35000000	10,47	3,66
12395 PINTOR	SEINFRA	H	0,40000000	13,46	5,38
TOTAL MAO DE OBRA:					9,05

MATERIAL	FOONTE	UNID	COEFICIENTE	PREÇO UNITÁRIO	TOTAL
10035 AGUARRAZ MINERAL	SEINFRA	L	0,04000000	10,36	0,41

AGAPE SERVIÇOS
 Jean Carlos de Souza
 Titular Administrador

Fredson de Carvalho
 Engenheiro Civil
 Matr. 033185-D
 RNP 180025543-8



RELATÓRIO ANALÍTICO - COMPOSIÇÕES DE CUSTOS

	OBRA:	UNIDADE BÁSICA DE SAÚDE PORTE 1	DATA:	29/08/2017	BDI:	28,60%						
	LOCAL:	RUA FRANCISCO MÁXIMO DE ANDRADE, S/N, RIACHO VERDE, VÁRZEA ALEGRE/CE	FONTE:	SEINFRA	VEÍCULO:	02+ 1 COM DESONERAÇÃO	HORA:	87,01%	REB:	-	REF:	03/2016
	CLIENTE:	PREFEITURA MUNICIPAL DE VÁRZEA ALEGRE	FONTE:	SINAPI	VEÍCULO:	2017/01 COM DESONERAÇÃO	HORA:	88,66%	REB:	50,66%	REF:	02/2017
COMPOSIÇÕES PRÓPRIAS												

11100	ESMALTE SINTETICO	SEINFRA	L	0,16000000	11,88	1,90
11199	FUNDO BRANCO FOSCO NIVELADOR P/ MADEIRAS	SEINFRA	L	0,13000000	16,02	2,08
11347	LIXA PARA MADEIRA/MASSA	SEINFRA	UN	0,40000000	0,54	0,22
TOTAL MATERIAL:						4,62
VALOR:						13,66

13.8. C1279 - ESMALTE DUAS DEMÃOS EM ESQUADRIAS DE FERRO (M2)

MAO DE OBRA	FONTE	UNID	COEFICIENTE	PREÇO UNITÁRIO	TOTAL
10045 AJUDANTE DE PINTOR	SEINFRA	H	0,80000000	10,47	8,38
12395 PINTOR	SEINFRA	H	0,80000000	13,46	10,77
TOTAL MAO DE OBRA:					19,14

MATERIAL	FONTE	UNID	COEFICIENTE	PREÇO UNITÁRIO	TOTAL
10035 AGUARRAZ MINERAL	SEINFRA	L	0,03000000	10,36	0,31
11100 ESMALTE SINTETICO	SEINFRA	L	0,16000000	11,88	1,90
11346 LIXA PARA FERRO	SEINFRA	UN	0,30000000	2,21	0,66
12293 ZARCÃO	SEINFRA	L	0,12000000	15,34	1,84
TOTAL MATERIAL:					4,71
VALOR:					23,86

13.9. C0588 - CAIAÇÃO EM DUAS DEMÃOS COM SUPERCAL (M2)

MAO DE OBRA	FONTE	UNID	COEFICIENTE	PREÇO UNITÁRIO	TOTAL
12395 PINTOR	SEINFRA	H	0,20000000	13,46	2,69
TOTAL MAO DE OBRA:					2,69

MATERIAL	FONTE	UNID	COEFICIENTE	PREÇO UNITÁRIO	TOTAL
12496 SUPERCAL	SEINFRA	KG	0,30000000	1,05	0,31
TOTAL MATERIAL:					0,31
VALOR:					3,01

14.1. C1807 - MURO CONTORNO DE ALVENARIA. E CONCRETO(PILAR+CINTA), INCLUSIVE PINTURA (M2)

EQUIPAMENTO	FONTE	UNID	COEFICIENTE	PREÇO UNITÁRIO	TOTAL
10682 BETONEIRA ELÉTRICA 580L (CHP)	SEINFRA	H	0,03000000	20,02	0,60
TOTAL EQUIPAMENTO:					0,60

MAO DE OBRA	FONTE	UNID	COEFICIENTE	PREÇO UNITÁRIO	TOTAL
10040 AJUDANTE DE ARMADOR/FERREIRO	SEINFRA	H	0,15000000	10,47	1,57
10045 AJUDANTE DE PINTOR	SEINFRA	H	0,22000000	10,47	2,30
10121 ARMADOR/FERREIRO	SEINFRA	H	0,15000000	13,46	2,02
12391 PEDREIRO	SEINFRA	H	3,20000000	13,46	43,07
12395 PINTOR	SEINFRA	H	0,75000000	13,46	10,10
12543 SERVENTE	SEINFRA	H	5,20000000	9,13	47,48
TOTAL MAO DE OBRA:					106,54

MATERIAL	FONTE	UNID	COEFICIENTE	PREÇO UNITÁRIO	TOTAL
10103 ARAME RECOZIDO N.18 BWG	SEINFRA	KG	0,04000000	9,87	0,39
10108 AREIA GROSSA	SEINFRA	M3	0,08000000	49,50	3,96

AGAPE SERVIÇOS EIRELI-ME - CNPJ: 25.372.042/0001-81
 RUA PROFESSORA CRISTINA ARRAIS, 55 - CENTRO - CEP: 60140000 - ASSARÉ/CE - FONE: (88) 996644143 - 992820610
 E-mail: agapeservicosme@gmail.com

AGAPE SERVIÇOS
 Jean Carlos de Souza
 Titular Administrador

Filipe de Carvalho
 Civil
 OAB/CE 033185-D
 150025543 B

3523

RELATÓRIO ANALÍTICO - COMPOSIÇÕES DE CUSTOS

	OBRA: UNIDADE BÁSICA DE SAÚDE PORTE 1		DATA: 29/06/2017		BDI: 28,82%		
	LOCAL: RUA FRANCISCO MÁXIMO DE ANDRADE, S/N, RIACHO VERDE, VÁRZEA ALEGRE/CE		FONTE:	UNIDADE:	HORA:	MES:	REP.:
	CLIENTE: PREFEITURA MUNICIPAL DE VÁRZEA ALEGRE		SEINFRA	024.1 COM DESONERAÇÃO	87,01%	-	03/2018
		SINAPI	2017.01 COM DESONERAÇÃO	88,66%	50,66%	02/2017	
		COMPOSIÇÕES PRÓPRIAS					

10109	AREIA MEDIA	SEINFRA	M3	0,08500000	45,54	3,87
10163	AÇO CA-50	SEINFRA	KG	2,18000000	3,92	8,55
10280	BRITA	SEINFRA	M3	0,03000000	55,44	1,66
10805	CIMENTO PORTLAND	SEINFRA	KG	45,00000000	0,50	22,28
11600	PEDRA DE MÃO (RACHÃO)	SEINFRA	M3	0,15000000	44,92	6,74
11605	PEDRISCO	SEINFRA	M3	0,01000000	62,57	0,63
11917	TABUA DE 1" - L = 12cm	SEINFRA	M	0,45000000	4,37	1,96
12081	TIJOLO CERÂMICO FURADO 9X19X19CM	SEINFRA	UN	25,00000000	0,42	10,40
12082	TIJOLO MACIÇO COMUM	SEINFRA	UN	18,00000000	0,25	4,46
12098	TINTA MINERAL IMPERMEÁVEL EM PÓ	SEINFRA	KG	0,87000000	4,90	4,26
TOTAL MATERIAL:						89,16
VALOR:						176,29

14.2. C4728 - CERCA/GRADIL NYLOFOR H=2,43M, MALHA 5 X 20CM - FIO 4,30MM, COM FIXADORES DE POLIAMIDA EM POSTE 40 x 60 MM - HUMBADOS EM BASE DE CONCRETO (EXCLUSIVE ESTA), REVESTIDOS EM POLIESTER POR PROCESSO DE PINTURA ELETROSTÁTICA (GRADIL E POSTE), NAS CORES VERDE OU BRANCA - FORNECIMENTO E INSTALAÇÃO (M)

MATERIAL	FONTE	UNID	COEFICIENTE	PREÇO UNITÁRIO	TOTAL	
19042	PAINEL NYLOFOR 2.43M x 2.5M (A X L) - MALHA 5 x 20 CM - FIO 4.30MM. REVESTIDO EM POLIESTER POR PROCESSO DE PINTURA ELETROSTÁTICA, NAS CORES VERDE OU BRANCA	SEINFRA	UN	0,40000000	414,45	165,78
19045	POSTE 40 x 60 MM, PINTURA ELETROSTÁTICA EM POLIESTER, NAS CORES VERDE OU BRANCA (H=3,20M - COM TAMPA) CHUMBADO	SEINFRA	UN	0,40000000	103,87	41,55
19048	FIXADOR POLIAMIDA PARA POSTE. NAS CORES VERDE OU	SEINFRA	UN	2,80000000	3,46	9,70
19049	SERVIÇO - COLOCAÇÃO E MONTAGEM DE CERCA/GRADIL	SEINFRA	M2	2,43000000	14,85	36,09
TOTAL MATERIAL:						253,12
VALOR:						253,12

14.3. C4557 - PORTÃO DESLIZANTE NYLOFOR, COMPOSTO DE QUADRO, PAINÉIS E ACESSÓRIOS COM PINTURA ELETROSTÁTICA COM TINTA POLIESTER, NAS CORES VERDE OU BRANCA, COM POSTE EM AÇO REVESTIDO, COR VERDE OU BRANCA - FORNECIMENTO E MONTAGEM (M2)

MATERIAL	FONTE	UNID	COEFICIENTE	PREÇO UNITÁRIO	TOTAL	
18437	PORTÃO DESLIZANTE NYLOFOR, COMPOSTO DE QUADRO, PAINÉIS E ACESSÓRIOS COM PINTURA ELETROSTÁTICA COM TINTA POLIESTER, NAS CORES VERDE OU BRANCA, COM POSTE EM AÇO REVESTIDO, COR VERDE OU BRANCA - FORNECIMENTO E	SEINFRA	M2	1,00000000	435,60	435,60
TOTAL MATERIAL:						435,60
VALOR:						435,60

14.4. C3449 - MEIO FIO PRÉ MOLDADO (0,07x0,30x1,00)m C/REJUNTAMENTO (M)

MAO DE OBRA	FONTE	UNID	COEFICIENTE	PREÇO UNITÁRIO	TOTAL	
12391	PEDREIRO	SEINFRA	H	0,18000000	13,46	2,42
12543	SERVENTE	SEINFRA	H	0,36000000	9,13	3,29
TOTAL MAO DE OBRA:						5,71

MATERIAL	FONTE	UNID	COEFICIENTE	PREÇO UNITÁRIO	TOTAL	
10971	MEIO FIO PRE MOLDADO DIM.=(0,07x0,30x1,00)m	SEINFRA	M	1,00000000	11,16	11,16
TOTAL MATERIAL:						11,16

SERVIÇO	FONTE	UNID	COEFICIENTE	PREÇO UNITÁRIO	TOTAL	
C0170	ARGAMASSA DE CIMENTO E AREIA S/PEN. TRAÇO 1:3	SEINFRA	M3	0,00100000	387,25	0,39
TOTAL SERVIÇO:						0,39
VALOR:						17,26

AGAPE SERVIÇOS EIRELI-ME - CNPJ: 25.372.042/0001-84
 RUA PROFESSORA CRISTINA ARRAYS, 55 - CENTRO - CEP: 60140000 - ASSARÉ/CE - FONE: (88) 998144343 - 992820810
 E-mail: agapeservicosme@gmail.com

AGAPE SERVIÇOS
 Jean Carlos de Souza
 Titular Administrador

Fidelidade do Carvalho
 RNP: 180025543-8

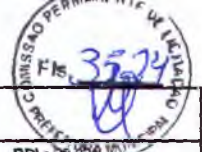

RELATÓRIO ANALÍTICO - COMPOSIÇÕES DE CUSTOS

	OBRA:	UNIDADE BÁSICA DE SAÚDE PORTE 1	DATA:	29/08/2017	BDI:	28,92%	
	LOCAL:	RUA FRANCISCO MÁXIMO DE ANDRADE, S/N, RIACHO VERDE, VÁRZEA ALEGRE/CE	FONTES:	VERSO:	TODAS:	MES:	
	CLIENTE:	PREFEITURA MUNICIPAL DE VÁRZEA ALEGRE	SEINFRA	024.1 COM DESONERAÇÃO	87,01%	-	03/2016
			SINAPI	2017/01 COM DESONERAÇÃO	88,66%	50,66%	02/2017
			COMPOSIÇÕES PRÓPRIAS				-

14.5. C1430 - GRAMA EM PLACAS E=6 CM FORNECIMENTO E PLANTIO (M2)

MAO DE OBRA	FORTE	UNID	QUANTIDADE	PREÇO UNITÁRIO	TOTAL
10037 AJUDANTE	SEINFRA	H	0,20780000	10,47	2,18
TOTAL MAO DE OBRA:					2,18

MATERIAL	FORTE	UNID	QUANTIDADE	PREÇO UNITÁRIO	TOTAL
11225 GRAMA TIPO BATATAIS EM PLACA	SEINFRA	M2	0,90000000	7,47	6,73
12077 TERRA VEGETAL	SEINFRA	M3	0,07500000	42,04	3,15
TOTAL MATERIAL:					9,88

VALOR: 12,06

14.6. C0112 - ARBUSTOS ORNAMENTAIS EM GERAL. C/ ALTURA MÍNIMA DE 50CM (UN)

MAO DE OBRA	FORTE	UNID	QUANTIDADE	PREÇO UNITÁRIO	TOTAL
11277 JARDINEIRO	SEINFRA	H	0,16960000	13,46	2,28
TOTAL MAO DE OBRA:					2,28

MATERIAL	FORTE	UNID	QUANTIDADE	PREÇO UNITÁRIO	TOTAL
10105 ARBUSTO ORNAMENTAL	SEINFRA	UN	1,00000000	17,63	17,63
TOTAL MATERIAL:					17,63

VALOR: 19,91

14.7. C1628 - LIMPEZA GERAL (M2)

MAO DE OBRA	FORTE	UNID	QUANTIDADE	PREÇO UNITÁRIO	TOTAL
12543 SERVENTE	SEINFRA	H	0,70000000	9,13	6,39
TOTAL MAO DE OBRA:					6,39

VALOR: 6,39



PROPOSTA DE PREÇOS

À Comissão Permanente de Licitações da Prefeitura Várzea Alegre - CE

Referência: TOMADA DE PREÇO Nº 2017.08.04.1

Prezado Senhores,

Apresentamos a V. Sas. Nossa proposta de preços para execução dos serviços objeto do Edital à: TOMADA DE PREÇO Nº 2017.08.04.1 pelo preço global de:

R\$ 427.011,38. (Quatrocentos e Vinte e Sete Mil Onze reais e Trinta e Oito centavos.)

Caso nos seja adjudicado o objeto da presente licitação, nos comprometemos a assinar o contrato no prazo determinado do documento de convocação. Finalizando, declaramos que estamos de pleno acordo com todas as exigências/condições estabelecidas no Edital da licitação e seus anexos.

A) Os preços ofertados incluem todos os tributos, taxas, fretes ou qualquer outro encargo sobre o fornecimento, de acordo com o edital;

B) O prazo de validade da proposta é de 60 (Sessenta) dias.
Prazo de execução: de acordo com o Edital

ASSARÉ, 01 de Setembro de 2017.

Henrique Esmeraldo G. da Silva
Titular



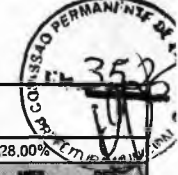

RESUMO DO ORÇAMENTO

H. E. SERVIÇOS EIRELE - ME CNPJ: 21.363.647/0001-58	OBRA:	CONSTRUÇÃO DE UMA UNIDADE BÁSICA DE SAÚDE PORTE I	DATA: 30/08/2017		BDI: 28,00%		
	LOCAL:	RUA FRANCISCO MÁXIMO DE ANDRADE, S/N, RIACHO VERDE, VÁRZEA ALEGRE - CE	FORTE	VERSÃO	HORA MES ANO		
	CLIENTE:	PREFEITURA MUNICIPAL DE VÁRZEA ALEGRE	SEINFRA	024.1 COM DESONERAÇÃO	87,01%	-	03/2018
			SINAPI	2017/01 COM DESONERAÇÃO	88,86%	50,66%	02/2017
				COMPOSIÇÕES PRÓPRIAS	-	-	

CÓDIGO	DESCRIÇÃO	PREÇO TOTAL	%	
1	SERVIÇOS PRELIMINARES	7.456,33	1,75	
2	MOVIMENTO DE TERRA	2.936,14	0,69	
3	FUNDAÇÕES E ESTRUTURAS	78.586,40	18,40	
4	PAREDES E PAINÉIS	16.252,24	3,81	
5	ESQUADRIAS E FERRAGENS	21.750,60	5,09	
6	COBERTURA	14.801,36	3,47	
7	IMPERMEABILIZAÇÃO	3.395,45	0,80	
8	REVESTIMENTO	43.871,10	10,27	
9	PISOS	33.542,60	7,86	
10	INSTALAÇÕES HIDRÁLICAS, LOUÇAS E METAIS	19.500,52	4,57	
11	INSTALAÇÕES SANITÁRIAS	11.342,67	2,66	
12	INSTALAÇÕES ELÉTRICAS	19.984,30	4,68	
13	PINTURA	22.124,21	5,18	
14	SERVIÇOS DIVERSOS	38.058,72	8,91	
15	Benefícios e Despesas Indiretas (BDI)	93.408,74	21,88	
		VALOR ORÇAMENTO:	333.602,64	100,00
		VALOR ENCARGOS:	64.128,03	
		VALOR COM ENCARGOS:	333.602,64	
		VALOR BDI TOTAL:	93.408,74	
		VALOR BDI:	93.408,74	
		VALOR TOTAL:	427.011,38	

Quatrocentos e Vinte e Sete Mil Onze reais e Trinta e Oito centavos

3527
PREFEITURA MUNICIPAL DE VÁRZEA ALEGRE

H. E. SERVIÇOS EIRELI - ME CNPJ: 21.363.647/0001-58		PLANILHA ORÇAMENTÁRIA				
OBRA:	CONSTRUÇÃO DE UMA UNIDADE BÁSICA DE SAÚDE PORTE I	DATA : 30/08/2017			BDI : 28,00%	
LOCAL:	RUA FRANCISCO MÁXIMO DE ANDRADE, S/N, RIACHO VERDE, VÁRZEA ALEGRE - CE	ORÇATE	VERBA	HORA	MES	REF.
CLIENTE:	PREFEITURA MUNICIPAL DE VÁRZEA ALEGRE	SEINFRA	024,1 COM DESONERAÇÃO	87,01%	-	03/2016
		SINAPI	2017/01 COM DESONERAÇÃO	88,66%	50,66%	02/2017
		COMPOSIÇÕES PRÓPRIAS				

ITEM	CÓDIGO	DESCRIÇÃO	FORTE	UNID	QUANTIDADE	PREÇO UNITÁRIO R\$	PREÇO TOTAL R\$
1	SERVIÇOS PRELIMINARES						7.456,33
1.1	C2102	RASPAGEM E LIMPEZA DO TERRENO	SEINFRA	M2	750,00	2,01	1.507,50
1.2	C2850	INSTALAÇÕES PROVISÓRIAS DE LUZ . FORÇA,TELEFONE E LÓGICA	SEINFRA	UN	1,00	1.329,59	1.329,59
1.3	C2851	INSTALAÇÕES PROVISÓRIAS DE ÁGUA	SEINFRA	UN	1,00	793,31	793,31
1.4	C0369	BARRAÇÃO ABERTO	SEINFRA	M2	20,00	82,22	1.644,40
1.5	C1630	LOCAÇÃO DA OBRA - EXECUÇÃO DE GABARITO	SEINFRA	M2	349,54	3,62	1.265,33
1.6	C4541	PLACA PADRÃO DE OBRA, TIPO BANNER	SEINFRA	M2	4,50	203,60	916,20
2	MOVIMENTO DE TERRA						2.936,14
2.1	C2784	ESCAVAÇÃO MANUAL SOLO DE 1A.CAT. PROF. ATÉ 1.50m	SEINFRA	M3	69,43	21,28	1.477,47
2.2	C2860	LASTRO DE AREIA ADQUIRIDA	SEINFRA	M3	18,54	61,04	1.131,68
2.3	C0096	REATERRO APOILOADO	SEINFRA	M3	14,67	22,29	326,99
3	FUNDAÇÕES E ESTRUTURAS						78.586,40
3.1	C1609	LASTRO DE CONCRETO INCLUINDO PREPARO E LANÇAMENTO	SEINFRA	M3	0,97	320,48	310,87
3.2	C0054	ALVENARIA DE EMBASAMENTO DE PEDRA ARGAMASSADA	SEINFRA	M3	50,11	250,18	12.536,52
3.3	C1405	FORMA PLANA CHAPA COMPENSADA RESINADA, ESP.= 12mm UTIL. 3 X	SEINFRA	M2	175,95	79,13	13.922,92
3.4	C0214	ARMADURA CA-25 MÉDIA D= 6,3 A 10,0mm	SEINFRA	KG	2.011,27	6,15	12.369,31
3.5	C0217	ARMADURA CA-60 FINA D=3,40 A 6,40mm	SEINFRA	KG	746,72	5,84	4.360,84
3.6	C0842	CONCRETO P/VIBR., FCK 20 MPa COM AGREGADO ADQUIRIDO	SEINFRA	M3	29,62	289,93	8.587,73
3.7	C4420	LAJE PRÉ-FABRICADA P/ FÔRRO - VÃO ACIMA DE 4,01 m	SEINFRA	M2	335,44	72,65	24.369,72
3.8	C1604	LANÇAMENTO E APLICAÇÃO DE CONCRETO S/ ELEVAÇÃO	SEINFRA	M3	29,62	71,86	2.128,49
4	PAREDES E PAINÉIS						16.252,24
4.1	C0073	ALVENARIA DE TIJOLO CERÂMICO FURADO (9x19x19)cm C/ARGAMASSA MISTA DE CAL HIDRATADA ESP.=10cm (1:2:8)	SEINFRA	M2	433,57	33,06	14.333,82
4.2	C2666	VERGA RETA DE CONCRETO ARMADO	SEINFRA	M3	0,51	880,95	449,28
4.3	C0773	CHAPIM PRÉ-MOLDADO DE CONCRETO	SEINFRA	M2	23,45	62,65	1.469,14
5	ESQUADRIAS E FERRAGENS						21.750,60
5.1	C1994	PORTA TIPO PARANÁ (SIACCESSÓRIOS)	SEINFRA	M2	46,41	66,96	3.107,61
5.2	C1361	FECHADURA COMPLETA PARA PORTA INTERNA	SEINFRA	UN	21,00	82,58	1.734,18
5.3	C1360	FECHADURA COMPLETA PARA PORTA EXTERNA	SEINFRA	UN	3,00	88,30	264,90
5.4	C1143	DOBRADIÇA CROMADA 3 1/2" X 3"	SEINFRA	UN	72,00	18,07	1.301,04
5.5	C1408	FORRAMENTO OU BATENTE DE MADEIRA	SEINFRA	M	122,90	24,95	3.066,36
5.6	C0042	ALIZAR (GUARNIÇÃO) DE MADEIRA	SEINFRA	M	245,80	4,91	1.206,88
5.7	C1970	PORTA DE FERRO EM CHAPA	SEINFRA	M2	4,65	156,68	728,56
5.8	C4513	JANELA EM ALUMÍNIO ANODIZADO NATURAL/FOSCO, DE CORRER, SEM BANDEIROLA E/OU PEITORIL, SEM VIDRO - FORNECIMENTO E MONTAGEM	SEINFRA	M2	15,04	215,17	3.236,16
5.9	C1451	GUICHÉ EM ALUMÍNIO E VIDRO TEMPERADO E=10mm	SEINFRA	M2	1,00	407,61	407,61
5.10	C2679	VISOR COM VIDRO TEMPERADO E=6mm E MOLDURA DE ALUMÍNIO	SEINFRA	M2	1,40	267,47	374,46
5.11	C2670	VIDRO COMUM EM CAIXILHOS C/MASSA ESP. = 4mm, COLOCADO	SEINFRA	M2	15,04	95,04	1.429,40
5.12	C1971	PORTA DE VIDRO TEMPERADO 2 FOLHAS (1.80X2.10)m E=10mm	SEINFRA	CJ	1,00	2.771,48	2.771,48
5.13	72120	VIDRO TEMPERADO INCOLOR, ESPESSURA 10MM, FORNECIMENTO E INSTALACAO, INCLUSIVE MASSA PARA VEDACAO	SINAPI	M2	7,98	265,91	2.121,96
6	COBERTURA						14.801,36
6.1	C3006	MADEIRAMENTO P/TELHA FIBROCIMENTO C/ REAPROVEITAMENTO	SEINFRA	M2	225,39	21,88	4.931,53
6.2	C2445	TELHA DE FIBROCIMENTO ONDULADA E=6mm . INCLINAÇÃO 27%	SEINFRA	M2	225,39	31,38	7.072,74
6.3	C1000	CUMEEIRA NORMAL DE FIBROCIMENTO P/TELHA ONDULADA	SEINFRA	M	26,35	28,97	763,36

3528
 C. PROJET. 11/11/17

H. E. SERVIÇOS EIRELE - ME CNPJ: 21.363.647/0001-58		PLANILHA ORÇAMENTÁRIA				
OBRA:	CONSTRUÇÃO DE UMA UNIDADE BÁSICA DE SAÚDE PORTE I	DATA:	30/08/2017	BDI:	28,00%	
LOCAL:	RUA FRANCISCO MÁXIMO DE ANDRADE, S/N, RIACHO VERDE, VÁRZEA ALEGRE - CE	FONTE:	SEINFRA	PREÇO UNITÁRIO R\$	PREÇO TOTAL R\$	
CLIENTE:	PREFEITURA MUNICIPAL DE VÁRZEA ALEGRE	SEINFRA	024.1 COM DESONERAÇÃO	87,01%	- 03/2016	
		SINAPI	2017/01 COM DESONERAÇÃO	88,86%	50,86% 02/2017	
			COMPOSIÇÕES PRÓPRIAS	-	-	

ITEM	CODIGO	DESCRIÇÃO	FONTE	UNID	QUANTIDADE	PREÇO UNITÁRIO R\$	PREÇO TOTAL R\$
6.4	C0657	CALHA DE ALUMÍNIO DESENVOLVIMENTO DE 25cm	SEINFRA	M	55,40	36,71	2.033,73
7	IMPERMEABILIZAÇÃO						3.395,45
7.1	C1779	IMPERMEABILIZAÇÃO DE LAJES C/ MANTA ASFÁLTICA PRÉ-FABRICADA, C/ VÉU DE POLIÉSTER	SEINFRA	M2	147,50	23,02	3.395,45
8	REVESTIMENTO						43.871,10
8.1	C0776	CHAPISCO C/ ARGAMASSA DE CIMENTO E AREIA S/ PENEIRAR TRAÇO 1:3 ESP. = 5mm P/ PAREDE	SEINFRA	M2	1.036,50	3,70	3.835,05
8.2	C3245	EMBOÇO C/ ARGAMASSA DE CIMENTO E AREIA S/ PENEIRAR, TRAÇO 1:6	SEINFRA	M2	287,02	16,65	4.778,88
8.3	C3407	REBOCO C/ ARGAMASSA DE CIMENTO E AREIA S/ PENEIRAR, TRAÇO 1:6	SEINFRA	M2	751,11	17,83	13.392,29
8.4	87273	REVESTIMENTO CERÂMICO PARA PAREDES INTERNAS COM PLACAS TIPO GRÊS OU SEMI-GRÊS DE DIMENSÕES 33x45 CM APLICADAS EM AMBIENTES DE ÁREA MAIOR QUE 5 M² NA ALTURA INTEIRA DAS PAREDES. AF 06/2014	SINAPI	M2	241,22	41,78	10.078,17
8.5	C4431	CERÂMICA ESMALTADA C/ ARG. CIMENTO E AREIA ATÉ 10x10cm (100 cm²) - DECORATIVA P/ PAREDE	SEINFRA	M2	45,79	65,85	3.015,27
8.6	C1102	REJUNTAMENTO C/ ARG. PRÉ-FABRICADA, JUNTA ATÉ 2mm EM CERÂMICA, ATÉ 10x10 cm (100 cm²) - DECORATIVA (PAREDE/PISO)	SEINFRA	M2	45,79	6,17	282,52
8.7	C0781	CHAPISCO C/ ARGAMASSA DE CIMENTO E AREIA S/ PENEIRAR TRAÇO 1:4 P/ TETO	SEINFRA	M2	293,41	6,71	1.968,78
8.8	C3035	REBOCO C/ ARGAMASSA DE CIMENTO E AREIA S/ PENEIRAR TRAÇO 1:6. ESP=20 mm P/ TETO	SEINFRA	M2	293,41	18,64	5.469,16
8.9	C1877	PERFIL DE ALUMÍNIO TIPO (L- T- U)	SEINFRA	M	77,85	13,50	1.050,98
9	PISOS						33.542,60
9.1	C3025	PISO MORTO CONCRETO FCK=13,5MPa C/ PREPARO E LANÇAMENTO	SEINFRA	M3	17,60	339,83	5.981,01
9.2	C2184	REGULARIZAÇÃO DE BASE C/ ARGAMASSA CIMENTO E AREIA S/ PENEIRAR, TRAÇO 1:5 - ESP= 3cm, C/ IMPERMEABILIZANTE	SEINFRA	M2	293,41	16,14	4.735,64
9.3	87251	REVESTIMENTO CERÂMICO PARA PISO COM PLACAS TIPO GRÊS DE DIMENSÕES 45x45 CM APLICADA EM AMBIENTES DE ÁREA MAIOR QUE 10 M2. AF 06/2014	SINAPI	M2	293,41	23,84	6.994,89
9.4	C3446	PISO INTERTRAVADO TIPO TIJOLINHO (19,9x10x4)cm CINZA	SEINFRA	M2	92,70	31,24	2.895,95
9.5	C3410	CALÇADA DE PROTEÇÃO EM CIMENTADO C/ BASE DE CONCRETO	SEINFRA	M2	57,85	142,85	8.263,87
9.6	C1869	PEITORIL DE GRANITO L= 15 cm	SEINFRA	M	29,10	44,66	1.299,61
9.7	C2284	SOLEIRA DE GRANITO L= 15cm	SEINFRA	M	54,85	61,47	3.371,63
10	INSTALAÇÕES HIDRÁLICAS, LOUÇAS E METAIS						19.500,52
10.1	C2166	REGISTRO DE GAVETA C/CANOPLA CROMADA D= 20mm (3/4")	SEINFRA	UN	22,00	66,39	1.460,58
10.2	C2172	REGISTRO DE PRESSÃO C/CANOPLA CROMADA D= 20mm (3/4")	SEINFRA	UN	3,00	60,07	180,21
10.3	C1525	JOELHO 90 PVC SOLD./ROSCA. D= 20mmX1/2"	SEINFRA	UN	4,00	5,43	21,72
10.4	C1560	JOELHO REDUÇÃO PVC SOLD./ROSCA. D=25mmX1/2"	SEINFRA	UN	7,00	5,99	41,93
10.5	C1739	LUVA PVC SOLD./ROSCA. D=25mmX3/4"	SEINFRA	UN	3,00	4,50	13,50
10.6	C1559	JOELHO PVC SOLD. AZUL D=25mmX3/4"	SEINFRA	UN	1,00	8,76	8,76
10.7	C1562	JOELHO REDUÇÃO PVC SOLD. AZUL D=25mmX1/2"	SEINFRA	UN	32,00	7,51	240,32
10.8	C0952	COTOVELO PVC SOLD. MARROM D=20mm (1/2")	SEINFRA	UN	5,00	4,53	22,65
10.9	C0953	COTOVELO PVC SOLD. MARROM D=25mm (3/4")	SEINFRA	UN	69,00	4,75	327,75
10.10	C0956	COTOVELO PVC SOLD. MARROM D=50mm (1 1/2")	SEINFRA	UN	1,00	10,91	10,91
10.11	C0019	ADAPTADOR PVC SOLD. FLANGES LIVRES P/CX. D'ÁGUA 20mm (1/2")	SEINFRA	UN	1,00	9,96	9,96
10.12	C0023	ADAPTADOR PVC SOLD. FLANGES LIVRES P/CX. D'ÁGUA 50mm (1 1/2")	SEINFRA	UN	3,00	25,54	76,62
10.13	C3653	ADAPTADOR PVC P/ REGISTRO 25mm (3/4")	SEINFRA	UN	47,00	2,96	139,12
10.14	C0492	BUCHA REDUÇÃO PVC ROSC. D= 1 1/2"x3/4" (50X25mm)	SEINFRA	UN	4,00	6,63	26,52
10.15	C2408	TÊ REDUÇÃO PVC SOLD. MARROM D=50X25mm (1 1/2"x3/4")	SEINFRA	UN	12,00	13,60	163,20
10.16	C2381	TÊ PVC SOLD. MARROM D= 25mm (3/4")	SEINFRA	UN	24,00	5,27	126,48
10.17	C2384	TÊ PVC SOLD. MARROM D= 50mm (1 1/2")	SEINFRA	UN	3,00	12,78	38,34
10.18	C2615	TUBO PVC SOLD. MARROM D= 20mm (1/2")	SEINFRA	M	40,02	3,56	142,47



PLANILHA ORÇAMENTÁRIA

H. E. SERVIÇOS
EIRELE - ME
CNPJ: 21.363.647/0001-58

OBRA: CONSTRUÇÃO DE UMA UNIDADE BÁSICA DE SAÚDE PORTE I
LOCAL: RUA FRANCISCO MÁXIMO DE ANDRADE, S/N, RIACHO VERDE, VÁRZEA ALEGRE - CE
CLIENTE: PREFEITURA MUNICIPAL DE VÁRZEA ALEGRE

DATA: 30/08/2017

BDI: 28,06%

DIÁRIO	SERVIÇOS	HORA	MES	REF
SEINFRA	024.1 COM DESONERAÇÃO	87,01%	-	03/2018
SINAPI	2017/01 COM DESONERAÇÃO	88,86%	50,86%	02/2017
COMPOSIÇÕES PRÓPRIAS				

ITEM	CÓDIGO	DESCRIÇÃO	FORTE	UNID	QUANTIDADE	PREÇO UNIDÁRIO R\$	PREÇO TOTAL R\$
10.19	C2616	TUBO PVC SOLD. MARROM D= 25mm (3/4")	SEINFRA	M	151,26	4,73	715,46
10.20	C2619	TUBO PVC SOLD. MARROM D= 50mm (1 1/2")	SEINFRA	M	35,63	14,16	504,52
10.21	C0348	BACIA DE LOUÇA BRANCA C/CAIXA ACOPLADA	SEINFRA	UN	7,00	424,82	2.973,74
10.22	C4068	BANCADA DE GRANITO CINZA E=2cm	SEINFRA	M2	9,85	196,90	1.939,47
10.23	C0985	CUBA DE INOX PARA BANCADA, COMPLETA	SEINFRA	UN	8,00	226,77	1.814,16
10.24	C3513	CHUVEIRO CROMADO C/ ARTICULAÇÃO	SEINFRA	UN	3,00	77,17	231,51
10.25	C3671	CONE PARA EXPURGO EM AÇO INOX COM TAMP A E GRELHA - L=500MM X C=500MM, ALTURA ATÉ 300MM E SAÍDA D=100MM	SEINFRA	UN	1,00	671,15	671,15
10.26	C3004	LAVATÓRIO DE LOUÇA BRANCA S/COLUNA C/TORNEIRA DE METAL E ACESSÓRIOS - PADRÃO POPULAR	SEINFRA	UN	21,00	167,52	3.517,92
10.27	C2311	TANQUE DE AÇO INOXIDÁVEL	SEINFRA	UN	1,00	424,40	424,40
10.28	C2504	TORNEIRA DE PRESSÃO CROMADA LONGA P/PIA	SEINFRA	UN	9,00	59,40	534,60
10.29	C2506	TORNEIRA DE PRESSÃO P/JARDIM DE 3/4"	SEINFRA	UN	2,00	21,95	43,90
10.30	C1898	PEÇAS DE APOIO DEFICIENTES C/TUBO INOX P/WC'S	SEINFRA	M	8,80	172,58	1.518,70
10.31	00037105	CAIXA D'ÁGUA FIBRA DE VIDRO PARA 5000 LITROS, COM TAMP A	SINAPI	UN	1,00	1.559,95	1.559,95
11	INSTALAÇÕES SANITÁRIAS						11.342,67
11.1	C3584	CAIXA DE GORDURA/SABÃO PRE MOLDADA - PADRÃO POPULAR	SEINFRA	UN	5,00	47,32	236,60
11.2	74104/001	CAIXA DE INSPEÇÃO EM ALVENARIA DE TIJOLO MACIÇO 60X60X60CM, REVESTIDA INTERNAMENTE COM BARRA LISA (CIMENTO E AREIA, TRAÇO 1:4) E=2,0CM, COM TAMP A PRÉ-MOLDADA DE CONCRETO E FUNDO DE CONCRETO 15MPA TIPO C - ESCAVACÃO E CONFECÇÃO	SINAPI	UN	8,00	104,54	836,32
11.3	C3586	CAIXA SIFONADA 150X150X50cm COM GRELHA - PADRÃO POPULAR	SEINFRA	UN	21,00	29,91	628,11
11.4	C2093	RALO SECO PVC RÍGIDO	SEINFRA	UN	3,00	26,61	79,83
11.5	C1551	JOELHO PVC BRANCO P/ESGOTO D=40mm (1 1/2")	SEINFRA	UN	47,00	7,82	367,54
11.6	C1552	JOELHO PVC BRANCO P/ESGOTO D=50mm (2")	SEINFRA	UN	54,00	8,60	464,40
11.7	C1549	JOELHO PVC BRANCO P/ESGOTO D=100mm (4")	SEINFRA	UN	9,00	18,18	163,62
11.8	C4388	JOELHO 45 PVC BRANCO PARA ESGOTO D=40mm (1 1/4")	SEINFRA	UN	23,00	9,52	218,96
11.9	C4669	JOELHO 45 PVC BRANCO PARA ESGOTO D=50mm (2")	SEINFRA	UN	26,00	10,06	261,56
11.10	C4390	JOELHO 45 PVC BRANCO PARA ESGOTO D=100mm (4")	SEINFRA	UN	2,00	16,52	33,04
11.11	C3994	JUNÇÃO PVC BRANCO 50 x 50 mm (2" x 2")	SEINFRA	UN	6,00	13,76	82,56
11.12	C1579	JUNÇÃO SIMPLES DE REDUÇÃO PVC P/ESGOTO 75X50mm (3"X2")	SEINFRA	UN	3,00	19,79	59,37
11.13	C1582	JUNÇÃO SIMPLES DE REDUÇÃO PVC P/ESGOTO 100X50mm(4"X2")	SEINFRA	UN	14,00	21,11	295,54
11.14	C1583	JUNÇÃO SIMPLES DE REDUÇÃO PVC P/ESGOTO 100X75mm(4"X3")	SEINFRA	UN	1,00	30,65	30,65
11.15	C1584	JUNÇÃO SIMPLES C/INSPEÇÃO PVC P/ESGOTO D=100mm (4")	SEINFRA	UN	3,00	27,61	82,83
11.16	C1761	LUVA SIMPLES PVC BRANCO P/ESGOTO 50mm (2")	SEINFRA	UN	46,00	13,83	636,18
11.17	C1762	LUVA SIMPLES PVC BRANCO P/ESGOTO 75mm (3")	SEINFRA	UN	4,00	8,82	35,28
11.18	C1758	LUVA SIMPLES PVC BRANCO P/ESGOTO 100mm (4")	SEINFRA	UN	32,00	12,67	405,44
11.19	C2350	TÊ PVC BRANCO C/REDUÇÃO P/ESGOTO D=75X50mm (3"X2")	SEINFRA	UN	1,00	17,28	17,28
11.20	C2347	TÊ PVC BRANCO C/REDUÇÃO P/ESGOTO D=100X50mm (4"X2")	SEINFRA	UN	7,00	21,38	149,66
11.21	C2359	TÊ PVC BRANCO P/ESGOTO D=50MM (2")-JUNTAS SOLD.	SEINFRA	UN	35,00	12,93	452,55
11.22	C2595	TUBO PVC BRANCO P/ESGOTO D=40mm (1 1/2")	SEINFRA	M	37,28	8,60	320,61
11.23	C2596	TUBO PVC BRANCO P/ESGOTO D=50mm (2")	SEINFRA	M	118,07	11,72	1.383,78
11.24	C2598	TUBO PVC BRANCO P/ESGOTO D=75mm (3")	SEINFRA	M	9,97	18,26	182,05
11.25	C2593	TUBO PVC BRANCO P/ESGOTO D=100MM (4")	SEINFRA	M	79,33	21,04	1.669,10
11.26	C2832	FOSSA SÉPTICA E SUMIDOURO EM ALVENARIA	SEINFRA	UN	1,00	2.249,81	2.249,81
12	INSTALAÇÕES ELÉTRICAS						19.984,30



PLANILHA ORÇAMENTÁRIA

H. E. SERVIÇOS
EIRELE - ME
CNPJ: 21.363.647/0001-58

OBRA: CONSTRUÇÃO DE UMA UNIDADE BÁSICA DE SAÚDE PORTE !

LOCAL: RUA FRANCISCO MÁXIMO DE ANDRADE, S/N, RIACHO VERDE, VÁRZEA ALEGRE - CE

CLIENTE: PREFEITURA MUNICIPAL DE VÁRZEA ALEGRE

DATA: 30/08/2017 **BDI:** 25,00%

FONTE	VERSÃO	HORA	MES	REF.
SEINFRA	024.1 COM DESONERAÇÃO	87,01%	-	03/2016
SINAPI	2017/01 COM DESONERAÇÃO	88,66%	50,66%	02/2017
COMPOSIÇÕES PRÓPRIAS				

ITEM	CÓDIGO	DESCRIÇÃO	FONTE	UNID	QUANTIDADE	PREÇO UNITÁRIO R\$	PREÇO TOTAL R\$
12.1	C3579	QUADRO DE MEDIÇÃO PADRÃO COELCE - PADRÃO POPULAR	SEINFRA	UN	1,00	60,47	60,47
12.2	C2068	QUADRO DE DISTRIBUIÇÃO DE LUZ EMBUTIR ATÉ 24 DIVISÕES 332X332X95mm. C/BARRAMENTO	SEINFRA	UN	1,00	264,96	264,96
12.3	C1130	DISJUNTOR TRIPOLAR EM QUADRO DE DISTRIBUIÇÃO 70A	SEINFRA	UN	2,00	87,52	175,04
12.4	C1096	DISJUNTOR MONOPOLAR EM QUADRO DE DISTRIBUIÇÃO 25A	SEINFRA	UN	1,00	13,62	13,62
12.5	C1093	DISJUNTOR MONOPOLAR EM QUADRO DE DISTRIBUIÇÃO 16A	SEINFRA	UN	1,00	13,62	13,62
12.6	C1092	DISJUNTOR MONOPOLAR EM QUADRO DE DISTRIBUIÇÃO 10A	SEINFRA	UN	19,00	13,62	258,78
12.7	C1494	INTERRUPTOR UMA TECLA SIMPLES 10A 250V	SEINFRA	UN	15,00	9,70	145,50
12.8	C1479	INTERRUPTOR DUAS TECLAS SIMPLES 10A 250V	SEINFRA	UN	2,00	14,77	29,54
12.9	C1489	INTERRUPTOR TRES TECLAS SIMPLES 10A 250V	SEINFRA	UN	1,00	22,53	22,53
12.10	C1496	INTERRUPTOR UMA TECLA SIMPLES E TOMADA UNIVERSAL 10A 250V	SEINFRA	UN	10,00	20,02	200,20
12.11	C1483	INTERRUPTOR DUAS TECLAS SIMPLES E TOMADA 10A 250V	SEINFRA	UN	1,00	25,85	25,85
12.12	C1481	INTERRUPTOR DUAS TECLAS PARALELO 10A 250V	SEINFRA	UN	2,00	23,39	46,78
12.13	C2493	TOMADA UNIVERSAL 10A 250V	SEINFRA	UN	62,00	9,61	595,82
12.14	C2480	TOMADA 2 POLOS MAIS TERRA 20A - 250V, SISTEMA "X"	SEINFRA	UN	5,00	15,97	79,85
12.15	C4562	DISPOSITIVO DE PROTEÇÃO CONTRA SURTOS DE TENSÃO - DPS's - 40 KA/440V	SEINFRA	UN	4,00	93,83	375,32
12.16	C4107	ARANDELA PARA LÂMPADA INCANDESCENTE 60W EM ALUMÍNIO ANODIZADO E PINTADO POR PROCESSO ELETROSTÁTICO COM REFLETOR EM ALUMÍNIO ANODIZADO ALTO BRILHO	SEINFRA	UN	2,00	103,55	207,10
12.17	C1665	LUMINÁRIA FLUORESCENTE COMPLETA C/2 LÂMPADAS DE 20W	SEINFRA	UN	49,00	63,64	3.118,36
12.18	C1666	LUMINARIA FLUORESCENTE COMPLETA C/2 LÂMPADAS DE 40W	SEINFRA	UN	9,00	73,99	665,91
12.19	C1662	LUMINÁRIA FLUORESCENTE COMPLETA (1 X 16)W	SEINFRA	UN	8,00	57,43	459,44
12.20	C4412	LUMINÁRIA DE PISO MÓVEL, CORPO EM ALUMÍNIO, REFLETOR EM ALUMÍNIO ANODIZADO COM PROTETOR DE VIDRO EM GRADE DE ALUMÍNIO	SEINFRA	UN	6,00	146,62	879,72
12.21	91924	CABO DE COBRE FLEXÍVEL ISOLADO, 1,5 MM², ANTI-CHAMA 450/750 V, PARA CIRCUITOS TERMINAIS - FORNECIMENTO E INSTALAÇÃO. AF 12/2015	SINAPI	M	429,70	1,23	528,53
12.22	91926	CABO DE COBRE FLEXÍVEL ISOLADO, 2,5 MM², ANTI-CHAMA 450/750 V, PARA CIRCUITOS TERMINAIS - FORNECIMENTO E INSTALAÇÃO. AF 12/2015	SINAPI	M	2.088,65	2,25	4.699,46
12.23	C1638	LUMINÁRIA FLUORESCENTE COMPLETA (2 X 32)W	SEINFRA	UN	1,00	106,43	106,43
12.24	C0534	CABO ISOLADO PVC 750V 4MM2	SEINFRA	M	25,20	4,07	102,56
12.25	C0527	CABO ISOLADO PVC 750V 16MM2	SEINFRA	M	121,50	9,35	1.136,03
12.26	C1184	ELETRODUTO FLEXÍVEL, TIPO GARGANTA	SEINFRA	M	625,00	9,11	5.693,75
12.27	C0636	CAIXA DE PASSAGEM EM ALVENARIA - 1/2 TIJOLO COMUM	SEINFRA	M2	1,00	79,13	79,13
13	PINTURA						22.124,21
13.1	C1208	EMASSAMENTO DE PAREDES INTERNAS 2 DEMÃOS C/MASSA DE PVA	SEINFRA	M2	991,09	8,83	8.751,32
13.2	88489	APLICAÇÃO MANUAL DE PINTURA COM TINTA LÁTEX ACRÍLICA EM PAREDES, DUAS DEMÃOS. AF 06/2014	SINAPI	M2	697,68	8,74	6.097,72
13.3	88490	APLICAÇÃO MECÂNICA DE PINTURA COM TINTA LÁTEX PVA EM TETO, DUAS DEMÃOS. AF 06/2014	SINAPI	M2	293,41	6,66	1.954,11
13.4	88415	APLICAÇÃO MANUAL DE FUNDO SELADOR ACRÍLICO EM PAREDES EXTERNAS DE CASAS. AF 06/2014	SINAPI	M2	265,57	1,78	472,71
13.5	95305	TEXTURA ACRÍLICA, APLICAÇÃO MANUAL EM PAREDE, UMA DEMÃO. AF 09/2016	SINAPI	M2	265,57	9,08	2.411,38
13.6	C1206	EMASSAMENTO DE ESQUADRIAS DE MADEIRA P/TINTA ÓLEO OU ESMALTE 2 DEMÃOS	SEINFRA	M2	96,60	10,90	1.052,94
13.7	C1280	ESMALTE DUAS DEMÃOS EM ESQUADRIAS DE MADEIRA	SEINFRA	M2	96,60	12,06	1.165,00
13.8	C1279	ESMALTE DUAS DEMÃOS EM ESQUADRIAS DE FERRO	SEINFRA	M2	9,30	21,03	195,58
13.9	C0588	CAIXAÇÃO EM DUAS DEMÃOS COM SUPERCAL	SEINFRA	M2	8,85	2,65	23,45
14	SERVIÇOS DIVERSOS						38.058,72
14.1	C1807	MURO CONTORNO DE ALVENARIA. E CONCRETO(PILAR+CINTA), INCLUSIVE PINTURA	SEINFRA	M2	155,40	155,72	24.198,89
14.2	C4728	CERCA/GRADIL NYLÓFOR H=2,43M, MALHA 5 X 20CM - FIO 4,30MM, COM FIXADORES DE POLIAMIDA EM POSTE 40x 60 MM CHUMBADOS EM BASE DE CONCRETO (EXCLUSIV)	SEINFRA	M	24,70	224,99	5.557,25



H. E. SERVIÇOS EIRELE - ME CNPJ: 21.363.647/0001-58		PLANILHA ORÇAMENTÁRIA			
OBRA:	CONSTRUÇÃO DE UMA UNIDADE BÁSICA DE SAÚDE PORTE I	DATA:	30/08/2017		
LOCAL:	RUA FRANCISCO MÁXIMO DE ANDRADE, S/N, RIACHO VERDE, VÁRZEA ALEGRE - CE	BDI:	28,06%		
CLIENTE:	PREFEITURA MUNICIPAL DE VÁRZEA ALEGRE	FORTE	VERBA	NCRA	MES
		SEINFRA	024.1 COM DESONERAÇÃO	87,01%	-
		SINAPI	2017/01 COM DESONERAÇÃO	88,86%	50,86%
			COMPOSIÇÕES PRÓPRIAS	-	-
					REF.
					03/2016
					02/2017

ITEM	CÓDIGO	DESCRIÇÃO	FORTE	UNID	QUANTIDADE	PREÇO UNITÁRIO R\$	PREÇO TOTAL R\$
		ESTAJ, REVESTIDOS EM POLIESTER POR PROCESSO DE PINTURA ELETROSTÁTICA (GRADIL E POSTE), NAS CORES VERDE OU BRANCA - FORNECIMENTO E INSTALAÇÃO					
14.3	C4557	PORTÃO DESLIZANTE NYLOFOR, COMPOSTO DE QUADRO, PAINÉIS E ACESSÓRIOS COM PINTURA ELETROSTÁTICA COM TINTA POLIESTER, NAS CORES VERDE OU BRANCA, COM POSTE EM AÇO REVESTIDO, COR VERDE OU BRANCA - FORNECIMENTO E MONTAGEM	SEINFRA	M2	12,15	387,20	4.704,48
14.4	C3449	MEIO FIO PRÉ MOLDADO (0,07x0,30x1,00)m C/REJUNTAMENTO	SEINFRA	M	30,00	15,28	458,40
14.5	C1430	GRAMA EM PLACAS E=6 CM FORNECIMENTO E PLANTIO	SEINFRA	M2	60,27	10,70	644,89
14.6	C0112	ARBUSTOS ORNAMENTAIS EM GERAL. C/ ALTURA MÍNIMA DE 50CM	SEINFRA	UN	30,00	17,68	530,40
14.7	C1628	LIMPEZA GERAL	SEINFRA	M2	349,54	5,62	1.964,41

VALOR ORÇAMENTO:	333.602,64
VALOR ENCARGOS:	64.128,03
VALOR COM ENCARGOS:	333.602,64
VALOR BDI TOTAL:	93.409,74
VALOR BDI:	93.409,74
VALOR TOTAL:	427.011,38

Quatrocentos e Vinte e Sete Mil Onze reais e Trinta e Oito centavos

CRONOGRAMA FÍSICO-FINANCEIRO

H. E. SERVIÇOS
EIRELI - ME
CNPJ: 21.363.647/0001-58

OBRA: CONSTRUÇÃO DE UMA UNIDADE BÁSICA DE SAÚDE PORTE I
LOCAL: RUA FRANCISCO MÁXIMO DE ANDRADE, S/N, RIACHO VERDE, VÁRZEA ALEGRE - CE
CLIENTE: PREFEITURA MUNICIPAL DE VÁRZEA ALEGRE

DATA: 30/08/2017 **BDI:** 28,00%

POSTO	VERBAÇÃO	REQUERIDO	RECORRIDO	DATA RECORRIDO
SEINFRA	024.1 COM DESONERAÇÃO	87,01%	-	03/2016
SINAPI	2017/01 COM DESONERAÇÃO	88,66%	50,66%	02/2017
COMPOSIÇÕES PRÓPRIAS		-	-	

ITEM	DESCRIÇÃO	VALOR (R\$)	MÊS1	MÊS2	MÊS3	MÊS4	Total parcela
1	SERVIÇOS PRELIMINARES	7.456,33	100,00 %				100,00 %
			7.456,33				7.456,33
2	MOVIMENTO DE TERRA	2.936,14	100,00 %				100,00 %
			2.936,14				2.936,14
3	FUNDAÇÕES E ESTRUTURAS	78.586,40	70,00 %	30,00 %			100,00 %
			55.010,48	23.575,92			78.586,40
4	PAREDES E PAINÉIS	16.252,24		60,00 %	40,00 %		100,00 %
				9.751,34	6.500,90		16.252,24
5	ESQUADRIAS E FERRAGENS	21.750,60		20,00 %	50,00 %	30,00 %	100,00 %
				4.350,12	10.875,30	6.525,18	21.750,60
6	COBERTURA	14.801,36		30,00 %	40,00 %	30,00 %	100,00 %
				4.440,41	5.920,54	4.440,41	14.801,36
7	IMPERMEABILIZAÇÃO	3.395,45			50,00 %	50,00 %	100,00 %
					1.697,73	1.697,72	3.395,45
8	REVESTIMENTO	43.871,10		40,00 %	40,00 %	20,00 %	100,00 %
				17.548,44	17.548,44	8.774,22	43.871,10
9	PISOS	33.542,60		40,00 %	30,00 %	30,00 %	100,00 %
				13.417,04	10.062,78	10.062,78	33.542,60
10	INSTALAÇÕES HIDRÁLICAS, LOUÇAS E METAIS	19.500,52		30,00 %	40,00 %	30,00 %	100,00 %
				5.850,16	7.800,21	5.850,15	19.500,52
11	INSTALAÇÕES SANITÁRIAS	11.342,67		30,00 %	40,00 %	30,00 %	100,00 %
				3.402,80	4.537,07	3.402,80	11.342,67
12	INSTALAÇÕES ELÉTRICAS	19.984,30		30,00 %	40,00 %	30,00 %	100,00 %
				5.995,29	7.993,72	5.995,29	19.984,30
13	PINTURA	22.124,21			20,00 %	80,00 %	100,00 %
					4.424,84	17.699,37	22.124,21
14	SERVIÇOS DIVERSOS	38.058,72			30,00 %	70,00 %	100,00 %
					11.417,62	26.641,10	38.058,72
15	Benefícios e Despesas Indiretas (BDI)	93.408,74	18,61 %	26,48 %	26,61 %	27,30 %	100,00 %
			18.317,45	24.734,63	24.856,07	25.500,59	93.408,74
			83.720,40	113.066,15	113.635,22	118.589,61	427.011,38
			83.720,40	196.786,55	310.421,77	427.011,38	427.011,38





H. E. SERVIÇOS EIRELE - ME CNPJ: 21.363.647/0001-58		RELATÓRIO ANALÍTICO - COMPOSIÇÕES DE CUSTOS				
OBRA:	CONSTRUÇÃO DE UMA UNIDADE BÁSICA DE SAÚDE PORTE I	DATA:	30/08/2017	BDI:	28,00%	
LOCAL:	RUA FRANCISCO MÁXIMO DE ANDRADE, S/N, RIACHO VERDE, VÁRZEA ALEGRE - CE	FORTE	VERSÃO	HORA	MES	RELA
CLIENTE:	PREFEITURA MUNICIPAL DE VÁRZEA ALEGRE	SEINFRA	024.1 COM DESONERAÇÃO	87,01%	-	03/2016
		SINAPI	2017/01 COM DESONERAÇÃO	88,66%	50,66%	02/2017
			COMPOSIÇÕES PRÓPRIAS			

1.1. C2102 - RASPAGEM E LIMPEZA DO TERRENO (M2)

MAO DE OBRA	FORTE	UNID	COEFICIENTE	PREÇO UNITÁRIO	TOTAL
12543 SERVENTE	SEINFRA	H	0,25000000	8,03	2,01
TOTAL MAO DE OBRA:					2,01
VALOR:					2,01
VALOR ENCARGOS (87.01%):					0,94
VALOR COM BDI:					2,57
QUANTIDADE:					750,00
VALOR TOTAL:					1.507,50
VALOR BDI TOTAL:					420,00
TOTAL GERAL:					1.927,50

1.2. C2850 - INSTALAÇÕES PROVISÓRIAS DE LUZ, FORÇA, TELEFONE E LÓGICA (UN)

MATERIAL	FORTE	UNID	COEFICIENTE	PREÇO UNITÁRIO	TOTAL
10125 ARMAÇÃO REX TRIFASICA COM ROLDANA	SEINFRA	UN	1,00000000	43,73	43,73
10355 CABO ISOLADO PVC 750V 10MM2	SEINFRA	M	60,00000000	3,81	228,62
10812 COELCE - LIGAÇÃO TRIFASICA	SEINFRA	UN	1,00000000	325,29	325,29
10840 CONECTOR PARA CABO 10.0MM2	SEINFRA	UN	4,00000000	2,07	8,27
10952 CURVA DE PVC RIGIDO PARA ELETRODUTO DE 1"	SEINFRA	UN	2,00000000	2,55	5,10
11070 ELETRODUTO DE PVC RIGIDO 1"	SEINFRA	M	6,00000000	3,74	22,44
11406 LUVA DE PVC RIGIDO PARA ELETRODUTO 1"	SEINFRA	UN	2,00000000	1,10	2,20
12352 HASTE DE ATERRAMENTO COPERWELD 5/8" x 2.40M	SEINFRA	UN	1,00000000	22,81	22,81
12383 NOFUSE DE 70 A.	SEINFRA	UN	1,00000000	61,81	61,81
12405 POSTE DE CONCRETO DUPLO T 150/9	SEINFRA	UN	1,00000000	369,60	369,60
12413 QUADRO DE MEDIÇÃO TRIFASICA EM POSTE	SEINFRA	UN	1,00000000	239,71	239,71
TOTAL MATERIAL:					1329,59
VALOR:					1.329,59
VALOR ENCARGOS:					0,00
VALOR COM BDI:					1.701,88
QUANTIDADE:					1,00
VALOR TOTAL:					1.329,59
VALOR BDI TOTAL:					372,29
TOTAL GERAL:					1.701,88

1.3. C2851 - INSTALAÇÕES PROVISÓRIAS DE ÁGUA (UN)

MAO DE OBRA	FORTE	UNID	COEFICIENTE	PREÇO UNITÁRIO	TOTAL
10498 CARPINTEIRO	SEINFRA	H	8,00000000	11,84	94,72
12543 SERVENTE	SEINFRA	H	8,00000000	8,03	64,24
TOTAL MAO DE OBRA:					158,96
MATERIAL	FORTE	UNID	COEFICIENTE	PREÇO UNITÁRIO	TOTAL
10020 ADAPTADOR SOLDAVEL C/FLANGE P/CX D'ÁGUA 32x1"	SEINFRA	UN	1,00000000	12,68	12,68
10403 CAGECE - LIGAÇÃO DE ÁGUA	SEINFRA	UN	1,00000000	69,52	69,52
10405 CAIBRO DE 2"x1"	SEINFRA	M	10,00000000	2,50	24,99



RELATÓRIO ANALÍTICO - COMPOSIÇÕES DE CUSTOS

OBRA:	CONSTRUÇÃO DE UMA UNIDADE BÁSICA DE SAÚDE PORTE I	DATA: 30/08/2017	BDI: 28,00%			
LOCAL:	RUA FRANCISCO MÁXIMO DE ANDRADE, S/N. RIACHO VERDE, VÁRZEA ALEGRE - CE	FONTE	VERSÃO	HORA	MES	REF.
CLIENTE:	PREFEITURA MUNICIPAL DE VÁRZEA ALEGRE	SEINFRA	024.1 COM DESONERAÇÃO	87,01%	-	03/2016
		SINAPI	2017/01 COM DESONERAÇÃO	88,66%	50,66%	02/2017
			COMPOSIÇÕES PRÓPRIAS	-	-	

I0409	CAIXA D'AGUA DE FIBROCIMENTO DE 1000 L, COM TAMPA	SEINFRA	UN	0,50000000	262,16	131,08
I2201	TUBO PVC SOLDÁVEL DE 32MM (1')	SEINFRA	M	4,00000000	5,28	21,12
I2367	LINHA DE MADEIRA DE LEI DE 6"x3"	SEINFRA	M	10,00000000	27,72	277,20
I2369	LINHA EM MADEIRA DE LEI DE 4"x2"	SEINFRA	M	5,00000000	12,32	61,60
I2410	PREGO 2 1/2" x 10	SEINFRA	KG	0,50000000	8,27	4,14
TOTAL MATERIAL:						602,33

SERVIÇO	FONTE	UNID.	COEFICIENTE	PREÇO UNITÁRIO	TOTAL
C0836	CONCRETO NÃO ESTRUTURAL PREPARO MANUAL	SEINFRA	M3	0,12500000	32,02
TOTAL SERVIÇO:					32,02

VALOR:	793,31
VALOR ENCARGOS (87,01%):	78,58
VALOR COM BDI:	1.015,44
QUANTIDADE:	1,0
VALOR TOTAL:	793,31
VALOR BDI TOTAL:	222,13
TOTAL GERAL:	1.015,44

1.4. C0369 - BARRACÃO ABERTO (M2)

MÃO DE OBRA	FONTE	UNID.	COEFICIENTE	PREÇO UNITÁRIO	TOTAL
I0498	CARPINTEIRO	SEINFRA	H	1,02570000	12,14
I2391	PEDREIRO	SEINFRA	H	0,51280000	6,07
I2543	SERVENTE	SEINFRA	H	1,28210000	10,30
TOTAL MAO DE OBRA:					28,51

MATERIAL	FONTE	UNID.	COEFICIENTE	PREÇO UNITÁRIO	TOTAL
I0197	BARROTE DE 2"x2"	SEINFRA	M	0,63250000	2,64
I0198	PONTALETE / BARROTE DE 3"x3" - APARELHADO	SEINFRA	M	1,70940000	28,22
I0983	DISJUNTOR MONOPOLAR 20A	SEINFRA	UN	0,10260000	0,75
I1075	ELETRODUTO DE PVC RIGIDO 3/4"	SEINFRA	M	0,10260000	0,29
I2340	FIO DE COBRE ANTICHAMA 2.5MM2	SEINFRA	M	3,21000000	3,00
I2357	INTERRUPTOR DE SOBREPOR 1 SEÇÃO	SEINFRA	UN	0,06840000	0,49
I2373	LÂMPADA INCANDESCENTE DE 100W	SEINFRA	UN	0,10260000	0,18
I2408	PREGO 1 1/2" x 14	SEINFRA	KG	0,10260000	0,85
I2429	TABUA DE VIROLA DE 12"x 1"	SEINFRA	M2	0,10260000	1,86
I2440	TELHA DE FIBROCIMENTO DE 4MM (0.50 x 2.44M)	SEINFRA	UN	0,68380000	10,45
I2444	TOMADA UNIVERSAL DE SOBREPOR	SEINFRA	UN	0,20460000	1,17
TOTAL MATERIAL:					49,92

SERVIÇO	FONTE	UNID.	COEFICIENTE	PREÇO UNITÁRIO	TOTAL
C0836	CONCRETO NÃO ESTRUTURAL PREPARO MANUAL	SEINFRA	M3	0,01480000	3,79
TOTAL SERVIÇO:					3,79

VALOR:	82,22
VALOR ENCARGOS (87,01%):	13,81
VALOR COM BDI:	105,24
QUANTIDADE:	20,00
VALOR TOTAL:	1.644,40

3335
 COMISSÃO PERMANENTE DE LICITAÇÃO

RELATÓRIO ANALÍTICO - COMPOSIÇÕES DE CUSTOS							
H. E. SERVIÇOS EIRELE - ME CNPJ 21.363.647/0001-58	OBRA:	CONSTRUÇÃO DE UMA UNIDADE BÁSICA DE SAÚDE PORTE I	DATA:	30/08/2017	BDI:	28,00%	
	LOCAL:	RUA FRANCISCO MÁXIMO DE ANDRADE, S/N, RIACHO VERDE, VÁRZEA ALEGRE - CE	FONTE	VERBÃO	HORA	MES	REF.
	CLIENTE:	PREFEITURA MUNICIPAL DE VÁRZEA ALEGRE	SEINFRA	024.1 COM DESONERAÇÃO	87,01%	-	03/2016
			SINAPI	2017/01 COM DESONERAÇÃO	88,66%	50,66%	02/2017
				COMPOSIÇÕES PRÓPRIAS	-	-	

VALOR BDI TOTAL: 460,40
 TOTAL GERAL: 2.104,80

1.5. C1630 - LOCAÇÃO DA OBRA - EXECUÇÃO DE GABARITO (M2)

MAO DE OBRA	FONTE	UNID	COEFICIENTE	PREÇO UNITÁRIO	TOTAL
10498 CARPINTEIRO	SEINFRA	H	0,13000000	11,84	1,54
12543 SERVENTE	SEINFRA	H	0,13000000	8,03	1,04
TOTAL MAO DE OBRA:					2,58

MATERIAL	FONTE	UNID	COEFICIENTE	PREÇO UNITÁRIO	TOTAL
10101 ARAME GALVANIZADO N.16 BWG	SEINFRA	KG	0,02000000	12,85	0,26
11691 PONTALETE / BARROTE DE 3"x3"	SEINFRA	M	0,04000000	13,02	0,52
11724 PREGO	SEINFRA	KG	0,01200000	8,27	0,10
12429 TABUA DE VIROLA DE 12"x 1"	SEINFRA	M2	0,00900000	18,13	0,16
TOTAL MATERIAL:					1,04

VALOR: 3,62
 VALOR ENCARGOS (87.01%): 1,20
 VALOR COM BDI: 4,63
 QUANTIDADE: 349,54
 VALOR TOTAL: 1.265,33
 VALOR BDI TOTAL: 353,04
 TOTAL GERAL: 1.618,37

1.6. C4541 - PLACA PADRÃO DE OBRA, TIPO BANNER (M2)

MAO DE OBRA	FONTE	UNID	COEFICIENTE	PREÇO UNITÁRIO	TOTAL
11530 MONTADOR	SEINFRA	H	3,00000000	11,84	35,52
12391 PEDREIRO	SEINFRA	H	3,00000000	11,84	35,52
12543 SERVENTE	SEINFRA	H	3,00000000	8,03	24,09
TOTAL MAO DE OBRA:					95,13

MATERIAL	FONTE	UNID	COEFICIENTE	PREÇO UNITÁRIO	TOTAL
10871 COTOVELO AÇO GALVANIZADO DE 1 1/2"	SEINFRA	UN	0,17000000	14,28	2,43
11945 TE AÇO GALVANIZADO DE 1 1/2"	SEINFRA	UN	0,17000000	15,49	2,63
12170 TUBO AÇO GALVANIZADO DE 40MM (1 1/2")	SEINFRA	M	1,50000000	19,71	29,57
18395 LONA C/ APLICAÇÃO DE ILHOSES E LACRES, IMPRESSA C/ LOGOMARCAS E DESCRIÇÃO DA OBRA	SEINFRA	M2	1,00000000	69,86	69,86
TOTAL MATERIAL:					104,49

SERVIÇO	FONTE	UNID	COEFICIENTE	PREÇO UNITÁRIO	TOTAL
C0830 CONCRETO CICLÓPICO FCK 15 MPa COM AGREGADO ADQUIRIDO	SEINFRA	M3	0,01250000	318,40	3,98
TOTAL SERVIÇO:					3,98

VALOR: 203,60
 VALOR ENCARGOS (87.01%): 45,16
 VALOR COM BDI: 260,61
 QUANTIDADE: 4,50
 VALOR TOTAL: 916,20
 VALOR BDI TOTAL: 256,54



H. F. SERVIÇOS
 RUA CLOVIS PAES DE CASTRO, 101 A - CENTRO - CEP 63140-000
 ASSARE - CE FONE (88)99413-4160

RELATÓRIO ANALÍTICO - COMPOSIÇÕES DE CUSTOS

OBRA:	CONSTRUÇÃO DE UMA UNIDADE BÁSICA DE SAÚDE PORTE I	DATA: 30/08/2017	BDI: 28,00%
LOCAL:	RUA FRANCISCO MÁXIMO DE ANDRADE, S/N, RIACHO VERDE, VÁRZEA ALEGRE - CE	FONTE	VERSÃO
CLIENTE:	PREFEITURA MUNICIPAL DE VÁRZEA ALEGRE	SEINFRA	024.1 COM DESONERAÇÃO
		SINAPI	2017/01 COM DESONERAÇÃO
			COMPOSIÇÕES PRÓPRIAS

TOTAL GERAL: 1.172,74

2.1. C2784 - ESCAVAÇÃO MANUAL SOLO DE 1A.CAT. PROF. ATÉ 1.50m (M3)

MAO DE OBRA	FONTE	UNID	COEFICIENTE	PREÇO UNITÁRIO	TOTAL
12543 SERVENTE	SEINFRA	H	2,65000000	8,03	21,28
TOTAL MAO DE OBRA:					21,28

VALOR: 21,28
VALOR ENCARGOS (87.01%): 9,90
VALOR COM BDI: 27,24
QUANTIDADE: 69,43
VALOR TOTAL: 1.477,47
VALOR BDI TOTAL: 413,80
TOTAL GERAL: 1.891,27

2.2. C2860 - LASTRO DE AREIA ADQUIRIDA (M3)

MAO DE OBRA	FONTE	UNID	COEFICIENTE	PREÇO UNITÁRIO	TOTAL
12543 SERVENTE	SEINFRA	H	1,30000000	8,03	10,44
TOTAL MAO DE OBRA:					10,44

VALOR: 61,04
VALOR ENCARGOS (87.01%): 4,85
VALOR COM BDI: 78,13
QUANTIDADE: 18,54
VALOR TOTAL: 1.131,68
VALOR BDI TOTAL: 316,85
TOTAL GERAL: 1.448,53

2.3. C0096 - REATERRO APILOADO (M3)

MAO DE OBRA	FONTE	UNID	COEFICIENTE	PREÇO UNITÁRIO	TOTAL
12543 SERVENTE	SEINFRA	H	2,50000000	8,03	20,08
16815 ENCARREGADO DE TURMA / FEITOR	SEINFRA	H	0,10000000	22,11	2,21
TOTAL MAO DE OBRA:					22,29

VALOR: 22,29
VALOR ENCARGOS (87.01%): 10,37
VALOR COM BDI: 28,53
QUANTIDADE: 14,67
VALOR TOTAL: 326,99
VALOR BDI TOTAL: 91,54
TOTAL GERAL: 418,54

Handwritten signatures and initials in blue ink.

3.1. C1609 - LASTRO DE CONCRETO INCLUINDO PREPARO E LANÇAMENTO (M3)

MAO DE OBRA	FONTE	UNID	COEFICIENTE	PREÇO UNITÁRIO	TOTAL
-------------	-------	------	-------------	----------------	-------



H. E. SERVIÇOS EIRELE - ME CNPJ: 21.363.647/0001-58		RELATÓRIO ANALÍTICO - COMPOSIÇÕES DE CUSTOS				
		OBRA:	CONSTRUÇÃO DE UMA UNIDADE BASICA DE SAÚDE PORTE I	DATA:	30/08/2017	BDI:
LOCAL:	RUA FRANCISCO MAXIMO DE ANDRADE, S/N, RIACHO VERDE, VÁRZEA ALEGRE - CE	FONTE	VERSÃO	HORA	MES	REF.
CLIENTE:	PREFEITURA MUNICIPAL DE VÁRZEA ALEGRE	SEINFRA	024.1 COM DESONERAÇÃO	87,01%	-	03/016
		SINAPI	2017/01 COM DESONERAÇÃO	88,66%	50,86%	02/2017
			COMPOSIÇÕES PRÓPRIAS	-	-	-

12391	PEDREIRO	SEINFRA	H	2,00000000	11,84	23,68
12543	SERVENTE	SEINFRA	H	16,00000000	8,03	128,48
TOTAL MAO DE OBRA:						152,16

MATERIAL		FONTE	UNID	COEFICIENTE	PREÇO UNITÁRIO	TOTAL
10109	AREIA MEDIA	SEINFRA	M3	0,69800000	40,48	28,26
10280	BRITA	SEINFRA	M3	0,87800000	49,28	43,27
10805	CIMENTO PORTLAND	SEINFRA	KG	220,00000000	0,44	96,80
TOTAL MATERIAL:						168,32
VALOR:						320,48
VALOR ENCARGOS (87,01%):						70,75
VALOR COM BDI:						410,21
QUANTIDADE:						0,97
VALOR TOTAL:						310,87
VALOR BDI TOTAL:						87,04
TOTAL GERAL:						397,90

3.2. C0054 - ALVENARIA DE EMBASAMENTO DE PEDRA ARGAMASSADA (M3)

MAO DE OBRA		FONTE	UNID	COEFICIENTE	PREÇO UNITÁRIO	TOTAL
12391	PEDREIRO	SEINFRA	H	6,00000000	11,84	71,04
12543	SERVENTE	SEINFRA	H	9,00000000	8,03	72,27
TOTAL MAO DE OBRA:						143,31

MATERIAL		FONTE	UNID	COEFICIENTE	PREÇO UNITÁRIO	TOTAL
10109	AREIA MEDIA	SEINFRA	M3	0,36480000	40,48	14,77
10805	CIMENTO PORTLAND	SEINFRA	KG	109,50000000	0,44	48,18
11600	PEDRA DE MÃO (RACHÃO)	SEINFRA	M3	1,10000000	39,93	43,92
TOTAL MATERIAL:						106,87
VALOR:						250,18
VALOR ENCARGOS (87,01%):						66,65
VALOR COM BDI:						320,23
QUANTIDADE:						50,11
VALOR TOTAL:						12.536,52
VALOR BDI TOTAL:						3.510,21
TOTAL GERAL:						16.046,73

3.3. C1405 - FORMA PLANA CHAPA COMPENSADA RESINADA, ESP.= 12mm UTIL. 3 X (M2)

MAO DE OBRA		FONTE	UNID	COEFICIENTE	PREÇO UNITÁRIO	TOTAL
10041	AJUDANTE DE CARPINTEIRO	SEINFRA	H	1,35000000	9,21	12,43
10498	CARPINTEIRO	SEINFRA	H	1,35000000	11,84	15,98
TOTAL MAO DE OBRA:						28,42

MATERIAL		FONTE	UNID	COEFICIENTE	PREÇO UNITÁRIO	TOTAL
10529	CHAPA COMPENSADO RESINADO 12MM (1.10 X 2.20M)	SEINFRA	M2	0,43000000	16,17	6,95
10965	DESMOLDANTE PARA FORMAS	SEINFRA	L	0,10000000	5,81	0,58
11691	PONTALETE / BARROTE DE 3"x3"	SEINFRA	M	2,00000000	13,02	26,03
11728	PREGO 18X27	SEINFRA	KG	0,25000000	8,27	2,07

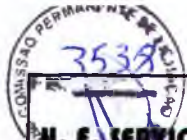

RELATÓRIO ANALÍTICO - COMPOSIÇÕES DE CUSTOS					
OBRA:	CONSTRUÇÃO DE UMA UNIDADE BÁSICA DE SAÚDE PORTE I	DATA:	30/08/2017	BDI:	28,00%
LOCAL:	RUA FRANCISCO MÁXIMO DE ANDRADE, S/N, RIACHO VERDE, VÁRZEA ALEGRE - CE	FONTE	VERSÃO	HORA	MES
CLIENTE:	PREFEITURA MUNICIPAL DE VÁRZEA ALEGRE	SEINFRA	024.1 COM DESONERAÇÃO	87,01%	-
		SINAPI	2017/01 COM DESONERAÇÃO	88,66%	50,66%
			COMPOSIÇÕES PRÓPRIAS	-	-
					REF.
					03/2016
					02/2017

11846	SARRAFO DE 1"X4"	SEINFRA	M	1,53000000	4,17	6,36
11916	TABUA DE 1" DE 3A. - L = 30cm	SEINFRA	M	1,60000000	5,44	8,70
					TOTAL MATERIAL:	50,71

VALOR:	79,13
VALOR ENCARGOS (87.01%):	13,21
VALOR COM BDI:	101,29
QUANTIDADE:	175,95
VALOR TOTAL:	13.922,92
VALOR BDI TOTAL:	3.899,05
TOTAL GERAL:	17.821,98

3.4. C0214 - ARMADURA CA-25 MÉDIA D= 6,3 A 10,0mm (KG)

MAO DE OBRA	FONTE	UNID	COEFICIENTE	PREÇO UNITÁRIO	TOTAL	
10040 AJUDANTE DE ARMADOR/FERREIRO	SEINFRA	H	0,08000000	9,21	0,74	
10121 ARMADOR/FERREIRO	SEINFRA	H	0,08000000	11,84	0,95	
					TOTAL MAO DE OBRA:	1,68

MATERIAL	FONTE	UNID	COEFICIENTE	PREÇO UNITÁRIO	TOTAL	
10103 ARAME RECOZIDO N.18 BWG	SEINFRA	KG	0,02000000	8,77	0,18	
10157 AÇO CA-25	SEINFRA	KG	1,20000000	3,57	4,29	
					TOTAL MATERIAL:	4,46

VALOR:	8,15
VALOR ENCARGOS (87.01%):	0,79
VALOR COM BDI:	7,87
QUANTIDADE:	2,011,27
VALOR TOTAL:	12.369,31
VALOR BDI TOTAL:	3.459,38
TOTAL GERAL:	15.828,69

3.5. C0217 - ARMADURA CA-60 FINA D=3,40 A 6,40mm (KG)

MAO DE OBRA	FONTE	UNID	COEFICIENTE	PREÇO UNITÁRIO	TOTAL	
10040 AJUDANTE DE ARMADOR/FERREIRO	SEINFRA	H	0,07000000	9,21	0,64	
10121 ARMADOR/FERREIRO	SEINFRA	H	0,07000000	11,84	0,83	
					TOTAL MAO DE OBRA:	1,47

MATERIAL	FONTE	UNID	COEFICIENTE	PREÇO UNITÁRIO	TOTAL	
10103 ARAME RECOZIDO N.18 BWG	SEINFRA	KG	0,02000000	8,77	0,18	
10169 AÇO CA-60	SEINFRA	KG	1,15000000	3,64	4,19	
					TOTAL MATERIAL:	4,37

VALOR:	5,84
VALOR ENCARGOS (87.01%):	0,69
VALOR COM BDI:	7,48
QUANTIDADE:	746,72
VALOR TOTAL:	4.360,84
VALOR BDI TOTAL:	1.224,62
TOTAL GERAL:	5.585,47

3539

RELATÓRIO ANALÍTICO - COMPOSIÇÕES DE CUSTOS							
H. E. SERVIÇOS EIRELE - ME CNPJ: 21.363.847/0001-58	OBRA:	CONSTRUÇÃO DE UMA UNIDADE BÁSICA DE SAÚDE PORTE I	DATA: 30/08/2017		BDI: 28,00%		
	LOCAL:	RUA FRANCISCO MÁXIMO DE ANDRADE, S/N, RIACHO VERDE, VÁRZEA ALEGRE - CE	FONTE	VERBÃO	HORA	MES	REF.
	CLIENTE:	PREFEITURA MUNICIPAL DE VÁRZEA ALEGRE	SEINFRA	024.1 COM DESONERAÇÃO	87,01%	-	03/2016
			SINAPI	2017/01 COM DESONERAÇÃO	88,66%	50,66%	02/2017
				COMPOSIÇÕES PRÓPRIAS	-	-	

3.6. C0842 - CONCRETO P/VIBR., FCK 20 MPa COM AGREGADO ADQUIRIDO (M3)

EQUIPAMENTO	FONTE	UNID	COEFICIENTE	PREÇO UNITÁRIO	TOTAL
10682 BETONEIRA ELÉTRICA 580L (CHP)	SEINFRA	H	0,71400000	18,07	12,90
TOTAL EQUIPAMENTO:					12,90

MAO DE OBRA	FONTE	UNID	COEFICIENTE	PREÇO UNITÁRIO	TOTAL
12543 SERVENTE	SEINFRA	H	6,00000000	8,03	48,18
TOTAL MAO DE OBRA:					48,18

MATERIAL	FONTE	UNID	COEFICIENTE	PREÇO UNITÁRIO	TOTAL
10109 AREIA MEDIA	SEINFRA	M3	0,85270000	40,48	34,52
10805 CIMENTO PORTLAND	SEINFRA	KG	336,00000000	0,44	147,84
11605 PEDRISCO	SEINFRA	M3	0,83600000	55,62	46,49
TOTAL MATERIAL:					228,85

VALOR: 289,93
VALOR ENCARGOS (87,01%): 26,33
VALOR COM BDI: 371,11
QUANTIDADE: 29,62
VALOR TOTAL: 8.587,73
VALOR BDI TOTAL: 2.404,55
TOTAL GERAL: 10.992,28

3.7. C4420 - LAJE PRÉ-FABRICADA P/ FÔRRO - VÃO ACIMA DE 4,01 m (M2)

MAO DE OBRA	FONTE	UNID	COEFICIENTE	PREÇO UNITÁRIO	TOTAL
12391 PEDREIRO	SEINFRA	H	0,35000000	11,84	4,14
12543 SERVENTE	SEINFRA	H	0,35000000	8,03	2,81
TOTAL MAO DE OBRA:					6,95

MATERIAL	FONTE	UNID	COEFICIENTE	PREÇO UNITÁRIO	TOTAL
10169 AÇO CA-60	SEINFRA	KG	0,74000000	3,64	2,70
11691 PONTALETE / BARROTE DE 3"x3"	SEINFRA	M	1,30000000	13,02	16,92
11728 PREGO 18X27	SEINFRA	KG	0,03000000	8,27	0,25
11846 SARRAFO DE 1"x4"	SEINFRA	M	0,97000000	4,17	4,05
11916 TABUA DE 1" DE 3A. - L = 30cm	SEINFRA	M	0,65000000	5,44	3,53
18267 LAJE PRÉ-FABRICADA COMUM DE 8 cm P/ FÔRRO - VÃO ACIMA DE 4,01 m	SEINFRA	M2	1,00000000	26,36	26,36
TOTAL MATERIAL:					53,81

SERVIÇO	FONTE	UNID	COEFICIENTE	PREÇO UNITÁRIO	TOTAL
C0840 CONCRETO P/VIBR., FCK 15 MPa COM AGREGADO ADQUIRIDO	SEINFRA	M3	0,03000000	272,85	8,19
C1603 LANÇAMENTO E APLICAÇÃO DE CONCRETO C/ ELEVAÇÃO	SEINFRA	M3	0,03000000	123,44	3,70
TOTAL SERVIÇO:					11,89

VALOR: 72,65
VALOR ENCARGOS (87,01%): 5,74
VALOR COM BDI: 92,99
QUANTIDADE: 335,44
VALOR TOTAL: 24.369,72

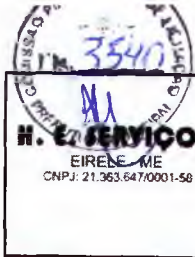

RELATÓRIO ANALÍTICO - COMPOSIÇÕES DE CUSTOS

OBRA:	CONSTRUÇÃO DE UMA UNIDADE BÁSICA DE SAÚDE PORTE I	DATA: 30/08/2017	BDI: 28.00%
LOCAL:	RUA FRANCISCO MÁXIMO DE ANDRADE, S/N, RIACHO VERDE, VÁRZEA ALEGRE - CE	FONTE	VERSÃO
CLIENTE:	PREFEITURA MUNICIPAL DE VÁRZEA ALEGRE	SEINFRA	024.1 COM DESONERAÇÃO
		SINAPI	2017/01 COM DESONERAÇÃO
		COMPOSIÇÕES PRÓPRIAS	

VALOR BDI TOTAL: 6.822,85
TOTAL GERAL: 31.192,57

3.8. C1604 - LANÇAMENTO E APLICAÇÃO DE CONCRETO S/ ELEVAÇÃO (M3)

MAO DE OBRA	FONTE	UNID	COEFICIENTE	PREÇO UNITÁRIO	TOTAL
I2391 PEDREIRO	SEINFRA	H	2.00000000	11,84	23,68
I2543 SERVENTE	SEINFRA	H	6.00000000	8,03	48,18
TOTAL MAO DE OBRA:					71,86

VALOR: 71,86
VALOR ENCARGOS (87.01%): 33,42
VALOR COM BDI: 91,98
QUANTIDADE: 29,62
VALOR TOTAL: 2.128,43
VALOR BDI TOTAL: 595,95
TOTAL GERAL: 2.724,45

4.1. C0073 - ALVENARIA DE TIJOLO CERÂMICO FURADO (9x19x19)cm C/ARGAMASSA MISTA DE CAL HIDRATADA ESP.=10cm (1:2:8) (M2)

MAO DE OBRA	FONTE	UNID	COEFICIENTE	PREÇO UNITÁRIO	TOTAL
I2391 PEDREIRO	SEINFRA	H	1.00000000	11,84	11,84
I2543 SERVENTE	SEINFRA	H	1.12000000	8,03	8,99
TOTAL MAO DE OBRA:					20,83

MATERIAL	FONTE	UNID	COEFICIENTE	PREÇO UNITÁRIO	TOTAL
I0109 AREIA MEDIA	SEINFRA	M3	0,01500000	40,48	0,61
I0441 CAL HIDRATADA	SEINFRA	KG	2,18000000	0,65	1,42
I0805 CIMENTO PORTLAND	SEINFRA	KG	2,18000000	0,44	0,96
I2081 TIJOLO CERÂMICO FURADO 9X19X19CM	SEINFRA	UN	25,00000000	0,37	9,24
TOTAL MATERIAL:					12,23

VALOR: 33,06
VALOR ENCARGOS (87.01%): 9,60
VALOR COM BDI: 42,32
QUANTIDADE: 433,57
VALOR TOTAL: 14.333,82
VALOR BDI TOTAL: 4.014,86
TOTAL GERAL: 18.348,68

4.2. C2666 - VERGA RETA DE CONCRETO ARMADO (M3)

EQUIPAMENTO	FONTE	UNID	COEFICIENTE	PREÇO UNITÁRIO	TOTAL
I0682 BETONEIRA ELÉTRICA 580L (CHP)	SEINFRA	H	0,71400000	18,07	12,90
TOTAL EQUIPAMENTO:					12,90

MAO DE OBRA	FONTE	UNID	COEFICIENTE	PREÇO UNITÁRIO	TOTAL
I0037 AJUDANTE	SEINFRA	H	12,30000000	9,21	113,28
I0121 ARMADOR/FERREIRO	SEINFRA	H	4,80000000	11,84	56,83
I0498 CARPINTEIRO	SEINFRA	H	7,50000000	11,84	88,80
I2391 PEDREIRO	SEINFRA	H	2,00000000	11,84	23,68

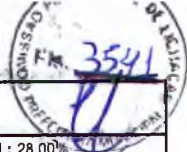

H. E. SERVIÇOS EIRELE - ME CNPJ: 21.363.647/0001-58		RELATÓRIO ANALÍTICO - COMPOSIÇÕES DE CUSTOS				
		OBRA:	CONSTRUÇÃO DE UMA UNIDADE BÁSICA DE SAÚDE PORTE I	DATA:	30/08/2017	BDI:
LOCAL:	RUA FRANCISCO MÁXIMO DE ANDRADE, S/N, RIACHO VERDE, VÁRZEA ALEGRE - CE	FORTE	VERBAO	HORA	MEB	REF.
CLIENTE:	PREFEITURA MUNICIPAL DE VÁRZEA ALEGRE	SEINFRA	024.1 COM DESONERAÇÃO	87,01%	-	03/2016
		SINAPI	2017/01 COM DESONERAÇÃO	88,66%	50,66%	02/2017
			COMPOSIÇÕES PRÓPRIAS			

I2543	SERVENTE	SEINFRA	H	12,00000000	8,03	96,36
TOTAL MAO DE OBRA:						378,96

MATERIAL	FORTE	UNID	COEFICIENTE	PREÇO UNITÁRIO	TOTAL	
I0103	ARAME RECOZIDO N.18 BWG	SEINFRA	KG	1,20000000	8,77	10,53
I0109	AREIA MEDIA	SEINFRA	M3	0,62350000	40,48	25,24
I0157	AÇO CA-25	SEINFRA	KG	60,00000000	3,57	214,37
I0280	BRITA	SEINFRA	M3	0,87800000	49,28	43,27
I0805	CIMENTO PORTLAND	SEINFRA	KG	327,60000000	0,44	144,14
I1691	PONTALETE / BARROTE DE 3"x3"	SEINFRA	M	0,60000000	13,02	7,81
I1728	PREGO 18X27	SEINFRA	KG	2,00000000	8,27	16,54
I1916	TABUA DE 1" DE 3A, - L = 30cm	SEINFRA	M	5,00000000	5,44	27,19
TOTAL MATERIAL:					489,09	

VALOR:	880,95
VALOR ENCARGOS (87,01%):	180,16
VALOR COM BDI:	1.127,62
QUANTIDADE:	0,51
VALOR TOTAL:	449,28
VALOR BDI TOTAL:	125,80
TOTAL GERAL:	575,09

4.3. C0773 - CHAPIM PRÉ-MOLDADO DE CONCRETO (M2)

EQUIPAMENTO	FORTE	UNID	COEFICIENTE	PREÇO UNITÁRIO	TOTAL	
I0682	BETONEIRA ELÉTRICA 580L (CHP)	SEINFRA	H	0,02000000	18,07	0,36
TOTAL EQUIPAMENTO:					0,36	

MAO DE OBRA	FORTE	UNID	COEFICIENTE	PREÇO UNITÁRIO	TOTAL	
I0121	ARMADOR/FERREIRO	SEINFRA	H	0,80000000	11,84	9,47
I0498	CARPINTEIRO	SEINFRA	H	0,70000000	11,84	8,29
I2391	PEDREIRO	SEINFRA	H	0,30000000	11,84	3,55
I2543	SERVENTE	SEINFRA	H	1,10000000	8,03	8,83
TOTAL MAO DE OBRA:					30,14	

MATERIAL	FORTE	UNID	COEFICIENTE	PREÇO UNITÁRIO	TOTAL	
I0103	ARAME RECOZIDO N.18 BWG	SEINFRA	KG	0,02000000	8,77	0,18
I0108	AREIA GROSSA	SEINFRA	M3	0,04000000	44,00	1,76
I0163	AÇO CA-50	SEINFRA	KG	1,35000000	3,48	4,70
I0528	CHAPA COMPENSADO RESINADO 10MM (1.10 X 2.20M)	SEINFRA	M2	1,00000000	12,69	12,69
I0805	CIMENTO PORTLAND	SEINFRA	KG	17,36000000	0,44	7,64
I1605	PEDRISCO	SEINFRA	M3	0,09000000	55,62	5,01
I1724	PREGO	SEINFRA	KG	0,02000000	8,27	0,17
TOTAL MATERIAL:					32,14	

VALOR:	62,65
VALOR ENCARGOS (87,01%):	14,13
VALOR COM BDI:	80,19
QUANTIDADE:	23,45
VALOR TOTAL:	1.469,14



RELATÓRIO ANALÍTICO - COMPOSIÇÕES DE CUSTOS

OBRA:	CONSTRUÇÃO DE UMA UNIDADE BÁSICA DE SAÚDE PORTE I	DATA:	30/08/2017	BDI:	28,00%	
LOCAL:	RUA FRANCISCO MÁXIMO DE ANDRADE, S/N, RIACHO VERDE, VÁRZEA ALEGRE - CE	FONTE	VERSÃO	HORA	MEB	REF.
CLIENTE:	PREFEITURA MUNICIPAL DE VÁRZEA ALEGRE	SEINFRA	024.1 CDM DESONERAÇÃO	87,01%	-	03/2016
		SINAPI	2017/01 COM DESONERAÇÃO	88,66%	50,86%	02/2017
			COMPOSIÇÕES PRÓPRIAS	-	-	

VALOR BDI TOTAL: 411,31

TOTAL GERAL: 1.880,46

5.1. C1994 - PORTA TIPO PARANÁ (S/ACESSÓRIOS) (M2)

MAO DE OBRA	FONTE	UNID	COEFICIENTE	PREÇO UNITÁRIO	TOTAL
10041 AJUDANTE DE CARPINTEIRO	SEINFRA	H	1,19000000	9,21	10,96
10498 CARPINTEIRO	SEINFRA	H	1,19000000	11,84	14,09
TOTAL MAO DE OBRA:					25,05

MATERIAL	FONTE	UNID	COEFICIENTE	PREÇO UNITÁRIO	TOTAL
11715 PORTA TIPO PARANÁ	SEINFRA	M2	1,00000000	41,91	41,91
TOTAL MATERIAL:					41,91

VALOR: 66,96

VALOR ENCARGOS (87.01%): 11,00

VALOR COM BDI: 85,71

QUANTIDADE: 46,41

VALOR TOTAL: 3.107,61

VALOR BDI TOTAL: 870,19

TOTAL GERAL: 3.977,80

5.2. C1361 - FECHADURA COMPLETA PARA PORTA INTERNA (UN)

MAO DE OBRA	FONTE	UNID	COEFICIENTE	PREÇO UNITÁRIO	TOTAL
10041 AJUDANTE DE CARPINTEIRO	SEINFRA	H	2,00000000	9,21	18,42
10498 CARPINTEIRO	SEINFRA	H	2,00000000	11,84	23,68
TOTAL MAO DE OBRA:					42,10

MATERIAL	FONTE	UNID	COEFICIENTE	PREÇO UNITÁRIO	TOTAL
11155 FECHADURA COMPLETA PARA PORTA INTERNA	SEINFRA	UN	1,00000000	40,48	40,48
TOTAL MATERIAL:					40,48

VALOR: 82,58

VALOR ENCARGOS (87.01%): 19,58

VALOR COM BDI: 105,70

QUANTIDADE: 21,00

VALOR TOTAL: 1.734,18

VALOR BDI TOTAL: 485,52

TOTAL GERAL: 2.219,70

5.3. C1360 - FECHADURA COMPLETA PARA PORTA EXTERNA (UN)

MAO DE OBRA	FONTE	UNID	COEFICIENTE	PREÇO UNITÁRIO	TOTAL
10041 AJUDANTE DE CARPINTEIRO	SEINFRA	H	2,00000000	9,21	18,42
10498 CARPINTEIRO	SEINFRA	H	2,00000000	11,84	23,68
TOTAL MAO DE OBRA:					42,10

MATERIAL	FONTE	UNID	COEFICIENTE	PREÇO UNITÁRIO	TOTAL
11154 FECHADURA COMPLETA PARA PORTA EXTERNA	SEINFRA	UN	1,00000000	46,20	46,20
TOTAL MATERIAL:					46,20

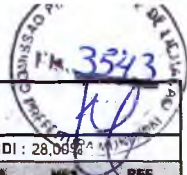

H. E. SERVIÇOS EIRELE - ME CNPJ: 21.363.647/0001-58		RELATÓRIO ANALÍTICO - COMPOSIÇÕES DE CUSTOS			
OBRA:	CONSTRUÇÃO DE UMA UNIDADE BÁSICA DE SAÚDE PORTE I	DATA:	30/08/2017	BDI:	28,06%
LOCAL:	RUA FRANCISCO MÁXIMO DE ANDRADE, S/N, RIACHO VERDE, VÁRZEA ALEGRE - CE	FONTE	VERSÃO	HORA	MES
CLIENTE:	PREFEITURA MUNICIPAL DE VÁRZEA ALEGRE	SEINFRA	024.1 COM DESONERAÇÃO	87,01%	03/2016
		SINAPI	2017/01 COM DESONERAÇÃO	88,66%	50,66%
			COMPOSIÇÕES PRÓPRIAS	-	02/2017

VALOR:	88,30
VALOR ENCARGOS (87.01%):	19,58
VALOR COM BDI:	113,02
QUANTIDADE:	3,00
VALOR TOTAL:	264,90
VALOR BDI TOTAL:	74,18
TOTAL GERAL:	339,06

5.4. C1143 - DOBRADIÇA CROMADA 3 1/2" X 3" (UN)

MAO DE OBRA	FONTE	UNID	COEFICIENTE	PREÇO UNITÁRIO	TOTAL
10041 AJUDANTE DE CARPINTEIRO	SEINFRA	H	0,25000000	9,21	2,30
10498 CARPINTEIRO	SEINFRA	H	0,25000000	11,84	2,96
TOTAL MAO DE OBRA:					5,26

MATERIAL	FONTE	UNID	COEFICIENTE	PREÇO UNITÁRIO	TOTAL
11028 DOBRADIÇA CROMADA 3 1/2"X3" REF.1523	SEINFRA	IJN	1,00000000	12,01	12,01
11587 PARAFUSO PARA MADEIRA 1 3/4"X10MM	SEINFRA	UN	6,00000000	0,13	0,79
TOTAL MATERIAL:					12,80

VALOR:	18,07
VALOR ENCARGOS (87.01%):	2,45
VALOR COM BDI:	23,13
QUANTIDADE:	72,00
VALOR TOTAL:	1.301,04
VALOR BDI TOTAL:	364,32
TOTAL GERAL:	1.665,36

5.5. C1408 - FORRAMENTO OU BATENTE DE MADEIRA (M)

MAO DE OBRA	FONTE	UNID	COEFICIENTE	PREÇO UNITÁRIO	TOTAL
10041 AJUDANTE DE CARPINTEIRO	SEINFRA	H	0,30000000	9,21	2,76
10498 CARPINTEIRO	SEINFRA	H	0,30000000	11,84	3,55
TOTAL MAO DE OBRA:					6,32

MATERIAL	FONTE	UNID	COEFICIENTE	PREÇO UNITÁRIO	TOTAL
11590 PARAFUSO PARA MADEIRA DE 80MM	SEINFRA	UN	2,00000000	0,24	0,48
11724 PREGO	SEINFRA	KG	0,04000000	8,27	0,33
11919 TACO PARA FIXAÇÃO DE BATENTE/RODAPÉ	SEINFRA	UN	1,00000000	0,57	0,57
18274 FORRAMENTO OU BATENTE DE MADEIRA, L = 15 cm	SEINFRA	CJ	0,20000000	86,28	17,26
TOTAL MATERIAL:					18,63

VALOR:	24,95
VALOR ENCARGOS (87.01%):	2,94
VALOR COM BDI:	31,94
QUANTIDADE:	122,90
VALOR TOTAL:	3.066,36
VALOR BDI TOTAL:	859,07
TOTAL GERAL:	3.925,43

[Handwritten signatures and initials in blue ink]

RELATÓRIO ANALÍTICO - COMPOSIÇÕES DE CUSTOS

OBRA:	CONSTRUÇÃO DE UMA UNIDADE BÁSICA DE SAÚDE PORTE I	DATA:	30/08/2017	BDI:	28,00%
LOCAL:	RUA FRANCISCO MÁXIMO DE ANDRADE, S/N, RIACHO VERDE, VÁRZEA ALEGRE - CE	FONTE	VERSÃO	HORA	SES
CLIENTE:	PREFEITURA MUNICIPAL DE VÁRZEA ALEGRE	SEINFRA	024.1 COM DESONERAÇÃO	87,01%	-
		SINAPI	2017/01 COM DESONERAÇÃO	88,66%	50,66%
			COMPOSIÇÕES PRÓPRIAS	-	-
					REP.
					03/2016
					02/2017

5.6. C0042 - ALIZAR (GUARNIÇÃO) DE MADEIRA (M)

MAO DE OBRA	FONTE	UNID	COEFICIENTE	PREÇO UNITÁRIO	TOTAL
10041 AJUDANTE DE CARPINTEIRO	SEINFRA	H	0,10000000	9,21	0,92
10498 CARPINTEIRO	SEINFRA	H	0,10000000	11,84	1,18
TOTAL MAO DE OBRA:					2,10

MATERIAL	FONTE	UNID	COEFICIENTE	PREÇO UNITÁRIO	TOTAL
11724 PREGO	SEINFRA	KG	0,02000000	8,27	0,17
18268 ALIZAR DE MADEIRA L = 5 cm	SEINFRA	M	1,00000000	2,64	2,64
TOTAL MATERIAL:					2,81

VALOR:	4,91
VALOR ENCARGOS (87.01%):	0,98
VALOR COM BDI:	6,2
QUANTIDADE:	245,80
VALOR TOTAL:	1.206,88
VALOR BDI TOTAL:	336,75
TOTAL GERAL:	1.543,62

5.7. C1970 - PORTA DE FERRO EM CHAPA (M2)

MAO DE OBRA	FONTE	UNID	COEFICIENTE	PREÇO UNITÁRIO	TOTAL
12391 PEDREIRO	SEINFRA	H	3,00000000	11,84	35,52
12543 SERVENTE	SEINFRA	H	3,00000000	8,03	24,09
TOTAL MAO DE OBRA:					59,61

MATERIAL	FONTE	UNID	COEFICIENTE	PREÇO UNITÁRIO	TOTAL
10109 AREIA MEDIA	SEINFRA	M3	0,00720000	40,48	0,29
10441 CAL HIDRATADA	SEINFRA	KG	0,49000000	0,65	0,32
10805 CIMENTO PORTLAND	SEINFRA	KG	2,03000000	0,44	0,89
11704 PORTA DE FERRO EM CHAPA DUPLA N.14	SEINFRA	M2	1,00000000	95,57	95,57
TOTAL MATERIAL:					97,0

VALOR:	156,68
VALOR ENCARGOS (87.01%):	27,72
VALOR COM BDI:	200,55
QUANTIDADE:	4,65
VALOR TOTAL:	728,56
VALOR BDI TOTAL:	204,00
TOTAL GERAL:	932,56

5.8. C4513 - JANELA EM ALUMÍNIO ANODIZADO NATURAL/FOSCO, DE CORRER, SEM BANDEIROLA E/OU PEITORIL, SEM VIDRO - FORNECIMENTO E MONTAGEM (M2)

MATERIAL	FONTE	UNID	COEFICIENTE	PREÇO UNITÁRIO	TOTAL
18337 JANELA EM ALUMÍNIO ANODIZADO NATURAL/FOSCO, DE CORRER, SEM BANDEIROLA E/OU PEITORIL, SEM VIDRO	SEINFRA	M2	1,00000000	215,17	215,17
TOTAL MATERIAL:					215,17

VALOR:	215,17
VALOR ENCARGOS:	0,00



RELATÓRIO ANALÍTICO - COMPOSIÇÕES DE CUSTOS						
H. E. SERVIÇOS EIRELE - ME CNPJ: 21.363.647/0001-58	OBRA:	CONSTRUÇÃO DE UMA UNIDADE BÁSICA DE SAÚDE PORTE I	DATA: 30/08/2017		BDI: 28,08%	
	LOCAL:	RUA FRANCISCO MÁXIMO DE ANDRADE, S/N. RIACHO VERDE, VARZEA ALEGRE - CE	FONTE	VERSÃO	HORA	MES
	CLIENTE:	PREFEITURA MUNICIPAL DE VÁRZEA ALEGRE	SEINFRA	024.1 COM DESONERAÇÃO	87,01%	03/2016
			SINAPI	2017/01 COM DESONERAÇÃO	88,88%	50,66%
				COMPOSIÇÕES PRÓPRIAS	-	02/2017

VALOR COM BDI: 275,42
QUANTIDADE: 15,04
VALOR TOTAL: 3.236,16
VALOR BDI TOTAL: 906,16
TOTAL GERAL: 4.142,32

5.9. C1451 - GUICHÊ EM ALUMÍNIO E VIDRO TEMPERADO E=10mm (M2)

MAO DE OBRA	FONTE	UNID	COEFICIENTE	PREÇO UNITÁRIO	TOTAL
10037 AJUDANTE	SEINFRA	H	1,50000000	9,21	13,82
11530 MONTADOR	SEINFRA	H	2,50000000	11,84	29,60
TOTAL MAO DE OBRA:					43,42

MATERIAL	FONTE	UNID	COEFICIENTE	PREÇO UNITÁRIO	TOTAL
10113 ARGAMASSA COLANTE PRE-MISTURADA	SEINFRA	KG	3,10000000	1,17	3,63
11515 MASSA IGAS PARA CAIXILHO DE ALUMINIO	SEINFRA	KG	1,50000000	5,80	8,70
11893 SUPORTE COM MIOLO PARA 2 VIDROS (1306)	SEINFRA	UN	2,50000000	37,75	94,38
12157 TRILHO DE ALUMINIO PARA FORRO DE GESSO	SEINFRA	M	2,75000000	5,63	15,49
12258 VIDRO TEMPERADO 10MM INCOLOR PARA FERRAGENS	SEINFRA	M2	1,00000000	242,00	242,00
TOTAL MATERIAL:					364,20

VALOR: 407,61
VALOR ENCARGOS (87.01%): 20,19
VALOR COM BDI: 521,74
QUANTIDADE: 1,00
VALOR TOTAL: 407,61
VALOR BDI TOTAL: 114,13
TOTAL GERAL: 521,74

5.10. C2679 - VISOR COM VIDRO TEMPERADO E=6mm E MOLDURA DE ALUMÍNIO (M2)

MAO DE OBRA	FONTE	UNID	COEFICIENTE	PREÇO UNITÁRIO	TOTAL
10037 AJUDANTE	SEINFRA	H	1,50000000	9,21	13,82
11530 MONTADOR	SEINFRA	H	2,50000000	11,84	29,60
TOTAL MAO DE OBRA:					43,42

MATERIAL	FONTE	UNID	COEFICIENTE	PREÇO UNITÁRIO	TOTAL
10113 ARGAMASSA COLANTE PRE-MISTURADA	SEINFRA	KG	3,10000000	1,17	3,63
11515 MASSA IGAS PARA CAIXILHO DE ALUMINIO	SEINFRA	KG	1,50000000	5,80	8,70
12157 TRILHO DE ALUMINIO PARA FORRO DE GESSO	SEINFRA	M	4,00000000	5,63	22,53
12259 VIDRO TEMPERADO 6MM INCOLOR PARA CAIXILHO	SEINFRA	M2	1,00000000	189,20	189,20
TOTAL MATERIAL:					224,06

VALOR: 267,47
VALOR ENCARGOS (87.01%): 20,19
VALOR COM BDI: 342,36
QUANTIDADE: 1,40
VALOR TOTAL: 374,46
VALOR BDI TOTAL: 104,85
TOTAL GERAL: 479,30



RELATÓRIO ANALÍTICO - COMPOSIÇÕES DE CUSTOS

OBRA:	CONSTRUÇÃO DE UMA UNIDADE BÁSICA DE SAÚDE PORTE I	DATA: 30/08/2017	BDI: 28,00%			
LOCAL:	RUA FRANCISCO MÁXIMO DE ANDRADE, S/N, RIACHO VERDE, VÁRZEA ALEGRE - CE	FORTE	VERSÃO	HORA	MES	REF.
CLIENTE:	PREFEITURA MUNICIPAL DE VÁRZEA ALEGRE	SEINFRA	024.1 COM DESONERAÇÃO	87,01%	-	03/2016
		SINAPI	2017/01 COM DESONERAÇÃO	88,66%	50,66%	02/2017
			COMPOSIÇÕES PRÓPRIAS			

5.11. C2670 - VIDRO COMUM EM CAIXILHOS C/MASSA ESP.= 4mm, COLOCADO (M2)

MATERIAL	FORTE	UNID	COEFICIENTE	PREÇO UNITÁRIO	TOTAL
I2256 VIDRO LISO, E= 4MM(COLOCADO)	SEINFRA	M2	1,00000000	95,04	95,04
TOTAL MATERIAL:					95,04
VALOR:					95,04
VALOR ENCARGOS:					0,00
VALOR COM BDI:					121,65
QUANTIDADE:					15,04
VALOR TOTAL:					1.429,40
VALOR BDI TOTAL:					400,21
TOTAL GERAL:					1.829,62

5.12. C1971 - PORTA DE VIDRO TEMPERADO 2 FOLHAS (1.80X2.10)m E=10mm (CJ)

MATERIAL	FORTE	UNID	COEFICIENTE	PREÇO UNITÁRIO	TOTAL
I0299 BUCHA PARA PIVOTANTE DE DOBRADICA (1201)	SEINFRA	UN	2,60000000	5,07	13,18
I0494 CAPUCHINHO (1037)	SEINFRA	UN	1,30000000	2,55	3,32
I0856 CONTRAPLACA DE FECHADURA CENTRAL (1504)	SEINFRA	UN	1,30000000	13,20	17,16
I1034 DOBRADIÇA INFERIOR (1103)	SEINFRA	UN	2,60000000	18,39	47,82
I1036 DOBRADIÇA SUPERIOR (1101)	SEINFRA	UN	2,60000000	15,75	40,96
I1152 FECHADURA CENTRAL COM 2 CILINDROS (1521)	SEINFRA	UN	1,30000000	62,83	81,68
I1525 MOLA HIDRAULICA P/PORTA DE VIDRO (1012)	SEINFRA	UN	2,60000000	497,02	1292,26
I1743 PUXADOR CONCHA (1606)	SEINFRA	UN	2,60000000	10,56	27,46
I2160 TRINCO INFERIOR (1502)	SEINFRA	UN	2,60000000	22,48	58,46
I2258 VIDRO TEMPERADO 10MM INCOLOR PARA FERRAGENS	SEINFRA	M2	4,91400000	242,00	1189,19
TOTAL MATERIAL:					2771,48
VALOR:					2.771,48
VALOR ENCARGOS:					0,00
VALOR COM BDI:					3.547,4
QUANTIDADE:					1,00
VALOR TOTAL:					2.771,48
VALOR BDI TOTAL:					776,01
TOTAL GERAL:					3.547,49

5.13. 72120 - VIDRO TEMPERADO INCOLOR, ESPESSURA 10MM, FORNECIMENTO E INSTALACAO, INCLUSIVE MASSA PARA VEDACAO (M2)

MATERIAL	FORTE	UNID	COEFICIENTE	PREÇO UNITÁRIO	TOTAL
00010498 MASSA PARA VIDRO	SINAPI	KG	1,50000000	6,37	9,56
00010507 VIDRO TEMPERADO INCOLOR E = 10 MM, SEM COLOCACAO	SINAPI	M2	1,00000000	244,08	244,08
TOTAL MATERIAL:					253,63
SERVICO	FORTE	UNID	COEFICIENTE	PREÇO UNITÁRIO	TOTAL
88316 SERVENTE COM ENCARGOS COMPLEMENTARES	SINAPI	H	0,50000000	11,30	5,65
88325 VIDRACEIRO COM ENCARGOS COMPLEMENTARES	SINAPI	H	0,50000000	13,25	6,62
TOTAL SERVICIO:					12,28
VALOR:					265,91

3542
 PREFEITURA MUNICIPAL DE VÁRZEA ALEGRE

H. E. SERVIÇOS		RELATÓRIO ANALÍTICO - COMPOSIÇÕES DE CUSTOS			
EIRELE - ME CNPJ: 21.363.647/0001-58	OBRA:	CONSTRUÇÃO DE UMA UNIDADE BÁSICA DE SAÚDE PORTE I	DATA: 30/08/2017	BDI: 28,00%	
	LOCAL:	RUA FRANCISCO MÁXIMO DE ANDRADE, S/N, RIACHO VERDE, VÁRZEA ALEGRE - CE	FONTE	VERBAÇÃO	HORA
	CLIENTE:	PREFEITURA MUNICIPAL DE VÁRZEA ALEGRE	SEINFRA	024.1 COM DESONERAÇÃO	87,01%
			SINAPI	2017/01 COM DESONERAÇÃO	88,66%
				50,66%	02/2017
				COMPOSIÇÕES PRÓPRIAS	

VALOR ENCARGOS (88.66%): 3,85
 VALOR COM BDI: 340,36
 QUANTIDADE: 7,98
 VALOR TOTAL: 2.121,96
 VALOR BDI TOTAL: 594,11
 TOTAL GERAL: 2.716,07

6.1. C3006 - MADEIRAMENTO P/TELHA FIBROCIMENTO C/ REAPROVEITAMENTO (M2)

MAO DE OBRA	FONTE	UNID	COEFICIENTE	PREÇO UNITÁRIO	TOTAL
10041 AJUDANTE DE CARPINTEIRO	SEINFRA	H	1,00000000	9,21	9,21
10498 CARPINTEIRO	SEINFRA	H	1,00000000	11,84	11,84
TOTAL MAO DE OBRA:					21,05

MATERIAL	FONTE	UNID	COEFICIENTE	PREÇO UNITÁRIO	TOTAL
12410 PREGO 2 1/2" x 10	SEINFRA	KG	0,10000000	8,27	0,83
TOTAL MATERIAL:					0,83

VALOR: 21,88
 VALOR ENCARGOS (87.01%): 9,79
 VALOR COM BDI: 28,01
 QUANTIDADE: 225,39
 VALOR TOTAL: 4.931,53
 VALOR BDI TOTAL: 1.381,64
 TOTAL GERAL: 6.313,17

6.2. C2445 - TELHA DE FIBROCIMENTO ONDULADA E=6mm , INCLINAÇÃO 27% (M2)

MAO DE OBRA	FONTE	UNID	COEFICIENTE	PREÇO UNITÁRIO	TOTAL
10047 AJUDANTE DE TELHADISTA	SEINFRA	H	0,22000000	9,21	2,03
12070 TELHADISTA	SEINFRA	H	0,22000000	11,84	2,60
TOTAL MAO DE OBRA:					4,63

MATERIAL	FONTE	UNID	COEFICIENTE	PREÇO UNITÁRIO	TOTAL
10853 CONJUNTO VEDAÇÃO ELASTICA	SEINFRA	UN	1,42000000	0,44	0,62
11571 PARAFUSO COM ROSCA SOBERBA 8X110MM	SEINFRA	UN	1,42000000	0,91	1,29
12059 TELHA FIBROCIMENTO ONDULADA - 6MM	SEINFRA	M2	1,15000000	21,60	24,83
TOTAL MATERIAL:					26,75

VALOR: 31,38
 VALOR ENCARGOS (87.01%): 2,16
 VALOR COM BDI: 40,17
 QUANTIDADE: 225,39
 VALOR TOTAL: 7.072,74
 VALOR BDI TOTAL: 1.981,18
 TOTAL GERAL: 9.053,92

6.3. C1000 - CUMEEIRA NORMAL DE FIBROCIMENTO P/TELHA ONDULADA (M)

MAO DE OBRA	FONTE	UNID	COEFICIENTE	PREÇO UNITÁRIO	TOTAL
10047 AJUDANTE DE TELHADISTA	SEINFRA	H	0,12000000	9,21	1,11



RELATÓRIO ANALÍTICO - COMPOSIÇÕES DE CUSTOS

OBRA:	CONSTRUÇÃO DE UMA UNIDADE BÁSICA DE SAÚDE PORTE I	DATA: 30/08/2017	BDI: 28,00%
LOCAL:	RUA FRANCISCO MÁXIMO DE ANDRADE, S/N. RIACHO VERDE, VÁRZEA ALEGRE - CE	FONTE	VERSÃO
CLIENTE:	PREFEITURA MUNICIPAL DE VÁRZEA ALEGRE	SEINFRA	024.1 COM DESONERAÇÃO
		SINAPI	2017/01 COM DESONERAÇÃO
			COMPOSIÇÕES PRÓPRIAS
		HORA	MES
		87,01%	-
		88,66%	50,66%
		REF.	
		03/2016	
		02/2017	

I2070	TELHADISTA	SEINFRA	H	0,12000000	11,84	1,42
TOTAL MAO DE OBRA:						2,53

MATERIAL	FONTE	UNID	COEFICIENTE	PREÇO UNITÁRIO	TOTAL
I0924	CUMEEIRA FIBROCIMENTO NORMAL (ONDULADA)	SEINFRA	M	0,94800000	27,90
TOTAL MATERIAL:					26,45

VALOR:	28,97
VALOR ENCARGOS (87,01%):	1,17
VALOR COM BDI:	37,08
QUANTIDADE:	26,35
VALOR TOTAL:	763,36
VALOR BDI TOTAL:	213,70
TOTAL GERAL:	977,06

6.4. C0657 - CALHA DE ALUMÍNIO DESENVOLVIMENTO DE 25cm (M)

MAO DE OBRA	FONTE	UNID	COEFICIENTE	PREÇO UNITÁRIO	TOTAL
I0043	AJUDANTE DE ENCANADOR	SEINFRA	H	1,00000000	9,21
I2320	ENCANADOR	SEINFRA	H	1,00000000	11,84
TOTAL MAO DE OBRA:					21,05

MATERIAL	FONTE	UNID	COEFICIENTE	PREÇO UNITÁRIO	TOTAL
I0447	CALHA DE ALUMINIO DESENVOL. DE 25CM	SEINFRA	M	1,03000000	13,20
I1725	PREGO 15X15	SEINFRA	KG	0,09000000	8,27
I1784	REBITES	SEINFRA	KG	0,04000000	32,91
TOTAL MATERIAL:					15,66

VALOR:	36,71
VALOR ENCARGOS (87,01%):	9,79
VALOR COM BDI:	46,99
QUANTIDADE:	55,40
VALOR TOTAL:	2.033,77
VALOR BDI TOTAL:	589,51
TOTAL GERAL:	2.603,25

7.1. C1779 - IMPERMEABILIZAÇÃO DE LAJES C/ MANTA ASFÁLTICA PRÉ-FABRICADA, C/ VÉU DE POLIÉSTER (M2)

MAO DE OBRA	FONTE	UNID	COEFICIENTE	PREÇO UNITÁRIO	TOTAL
I0039	AJUDANTE DE APLICADOR DE IMPERMEABILIZAÇÃO	SEINFRA	H	0,30000000	9,21
I0091	APLICADOR IMPERMEABILIZAÇÃO	SEINFRA	H	0,30000000	11,84
TOTAL MAO DE OBRA:					6,32

MATERIAL	FONTE	UNID	COEFICIENTE	PREÇO UNITÁRIO	TOTAL
I0146	ASFALTO MODIFICADO	SEINFRA	KG	2,00000000	1,82
I2099	TINTA PRIMARIA	SEINFRA	L	0,60000000	1,72
I2251	VEU DE POLIESTER	SEINFRA	M2	1,10000000	10,94
TOTAL MATERIAL:					16,71

VALOR:	23,02
VALOR ENCARGOS (87,01%):	2,94

3549
 17
 3549

H. E. SERVIÇOS EIRELE - ME CNPJ: 21.363.647/0001-58		RELATÓRIO ANALÍTICO - COMPOSIÇÕES DE CUSTOS				
OBRA:	CONSTRUÇÃO DE UMA UNIDADE BÁSICA DE SAÚDE PORTE I	DATA:	30/08/2017	BDI:	28,00%	
LOCAL:	RUA FRANCISCO MÁXIMO DE ANDRADE, S/N, RIACHO VERDE, VÁRZEA ALEGRE - CE	FONTE:	VERBAO	HORA	MES	REF.
CLIENTE:	PREFEITURA MUNICIPAL DE VÁRZEA ALEGRE	SEINFRA	024.1 COM DESONERAÇÃO	87,01%	-	03/2016
		SINAPI	2017/01 COM DESONERAÇÃO	88,66%	50,66%	02/2017
			COMPOSIÇÕES PRÓPRIAS			

VALOR COM BDI: 29,47
 QUANTIDADE: 147,50
 VALOR TOTAL: 3.395,45
 VALOR BDI TOTAL: 951,38
 TOTAL GERAL: 4.346,82

8.1. C0776 - CHAPISCO C/ ARGAMASSA DE CIMENTO E AREIA S/PENEIRAR TRAÇO 1:3 ESP. = 5mm P/ PAREDE (M2)

MAO DE OBRA	FONTE	UNID	COEFICIENTE	PREÇO UNITÁRIO	TOTAL
I2391 PEDREIRO	SEINFRA	H	0,10000000	11,84	1,18
I2543 SERVENTE	SEINFRA	H	0,15000000	8,03	1,20
TOTAL MAO DE OBRA:					2,39

MATERIAL	FONTE	UNID	COEFICIENTE	PREÇO UNITÁRIO	TOTAL
I0109 AREIA MEDIA	SEINFRA	M3	0,00610000	40,48	0,25
I0805 CIMENTO PORTLAND	SEINFRA	KG	2,43000000	0,44	1,07
TOTAL MATERIAL:					1,32

VALOR: 3,70
 VALOR ENCARGOS (87,01%): 1,11
 VALOR COM BDI: 4,74
 QUANTIDADE: 1.036,50
 VALOR TOTAL: 3.835,05
 VALOR BDI TOTAL: 1.077,96
 TOTAL GERAL: 4.913,01

8.2. C3245 - EMBOÇO C/ ARGAMASSA DE CIMENTO E AREIA S/ PENEIRAR, TRAÇO 1:6 (M2)

MAO DE OBRA	FONTE	UNID	COEFICIENTE	PREÇO UNITÁRIO	TOTAL
I2391 PEDREIRO	SEINFRA	H	0,60000000	11,84	7,10
I2543 SERVENTE	SEINFRA	H	0,60000000	8,03	4,82
TOTAL MAO DE OBRA:					11,92

SERVIÇO	FONTE	UNID	COEFICIENTE	PREÇO UNITÁRIO	TOTAL
C0173 ARGAMASSA DE CIMENTO E AREIA S/PEN. TRAÇO 1:6	SEINFRA	M3	0,02000000	236,44	4,73
TOTAL SERVIÇO:					4,73

VALOR: 16,65
 VALOR ENCARGOS (87,01%): 6,29
 VALOR COM BDI: 21,31
 QUANTIDADE: 287,02
 VALOR TOTAL: 4.778,88
 VALOR BDI TOTAL: 1.337,51
 TOTAL GERAL: 6.116,40

8.3. C3407 - REBOCO C/ ARGAMASSA DE CIMENTO E AREIA S/ PENEIRAR, TRAÇO 1:6 (M2)

MAO DE OBRA	FONTE	UNID	COEFICIENTE	PREÇO UNITÁRIO	TOTAL
I2391 PEDREIRO	SEINFRA	H	0,60000000	11,84	7,10
I2543 SERVENTE	SEINFRA	H	0,60000000	8,03	4,82
TOTAL MAO DE OBRA:					11,92



RELATÓRIO ANALÍTICO - COMPOSIÇÕES DE CUSTOS

OBRA:	CONSTRUÇÃO DE UMA UNIDADE BÁSICA DE SAÚDE PORTE I	DATA: 30/08/2017	BDI: 28,00%
LOCAL:	RUA FRANCISCO MÁXIMO DE ANDRADE, S/N, RIACHO VERDE, VÁRZEA ALEGRE - CE	FONTE	VERSÃO
CLIENTE:	PREFEITURA MUNICIPAL DE VÁRZEA ALEGRE	SEINFRA	024.1 COM DESONERAÇÃO
		SINAPI	2017/01 COM DESONERAÇÃO
			COMPOSIÇÕES PRÓPRIAS
		HORA	MES
		87,01%	-
		88,66%	50,66%
			02/2017

SERVICO	FONTE	UNID	COEFICIENTE	PREÇO UNITÁRIO	TOTAL
C0173 ARGAMASSA DE CIMENTO E AREIA S/PEN. TRAÇO 1:6	SEINFRA	M3	0,02500000	236,44	5,91
TOTAL SERVICOS:					5,91

VALOR:	17,83
VALOR ENCARGOS (87.01%):	6,47
VALOR COM BDI:	22,82
QUANTIDADE:	751,11
VALOR TOTAL:	13.392,29
VALOR BDI TOTAL:	3.748,04
TOTAL GERAL:	17.140,33

8.4. 87273 - REVESTIMENTO CERÂMICO PARA PAREDES INTERNAS COM PLACAS TIPO GRÊS OU SEMI-GRÊS DE DIMENSÕES 33X45 CM APLICADAS EM AMBIENTES DE ÁREA MAIOR QUE 5 M² NA ALTURA INTEIRA DAS PAREDES. AF 06/2014 (M2)

MATERIAL	FONTE	UNID	COEFICIENTE	PREÇO UNITÁRIO	TOTAL
00000536 REVESTIMENTO EM CERAMICA ESMALTADA EXTRA, PEI MENOR OU IGUAL A 3, FORMATOMENOR OU IGUAL A 2025 CM2	SINAPI	M2	1,08000000	24,11	26,09
00001381 ARGAMASSA COLANTE AC I PARA CERAMICAS	SINAPI	KG	6,14000000	0,34	2,11
00034357 REJUNTE COLORIDO, CIMENCICIO	SINAPI	KG	0,22000000	2,24	0,49
TOTAL MATERIAL:					28,64

SERVICO	FONTE	UNID	COEFICIENTE	PREÇO UNITÁRIO	TOTAL
88256 AZULEJISTA OU LADRILHISTA COM ENCARGOS	SINAPI	H	0,66000000	13,74	9,07
88316 SERVENTE COM ENCARGOS COMPLEMENTARES	SINAPI	H	0,36000000	11,30	4,07
TOTAL SERVICOS:					13,14

VALOR:	41,78
VALOR ENCARGOS (88.66%):	4,21
VALOR COM BDI:	53,48
QUANTIDADE:	241,22
VALOR TOTAL:	10.078,17
VALOR BDI TOTAL:	2.822,27
TOTAL GERAL:	12.900,44

8.5. C4431 - CERÂMICA ESMALTADA C/ ARG. CIMENTO E AREIA ATÉ 10x10cm (100 cm²) - DECORATIVA P/ PAREDE (M2)

MAO DE OBRA	FONTE	UNID	COEFICIENTE	PREÇO UNITÁRIO	TOTAL
11328 LADRILHISTA	SEINFRA	H	1,40000000	11,84	16,58
12543 SERVENTE	SEINFRA	H	1,40000000	6,03	11,24
TOTAL MAO DE OBRA:					27,82

MATERIAL	FONTE	UNID	COEFICIENTE	PREÇO UNITÁRIO	TOTAL
16497 CERÂMICA ESMALTADA DIMENSÕES ATÉ 10x10cm (100 cm²) - DECORATIVA	SEINFRA	M2	1,10000000	26,60	29,26
TOTAL MATERIAL:					29,26

SERVICO	FONTE	UNID	COEFICIENTE	PREÇO UNITÁRIO	TOTAL
C4429 ARGAMASSA DE CIMENTO E AREIA PEN. TRAÇO 1:5	SEINFRA	M3	0,02000000	436,28	6,77
TOTAL SERVICOS:					6,77

VALOR:	65,85
VALOR ENCARGOS (87.01%):	15,36
VALOR COM BDI:	84,29

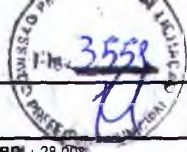

H. E. SERVIÇOS EIRELE - ME CNPJ 21.363.647/0001-58		RELATÓRIO ANALÍTICO - COMPOSIÇÕES DE CUSTOS				
OBRA:	CONSTRUÇÃO DE UMA UNIDADE BÁSICA DE SAÚDE PORTE I	DATA :	30/08/2017	BDI :	28,00%	
LOCAL:	RUA FRANCISCO MÁXIMO DE ANDRADE. S/N, RIACHO VERDE, VÁRZEA ALEGRE - CE	FONTE	VERSÃO	HORA	MES	REF.
CLIENTE:	PREFEITURA MUNICIPAL DE VÁRZEA ALEGRE	SEINFRA	024.1 COM DESONERAÇÃO	87,01%	-	03/2016
		SINAPI	2017/01 COM DESONERAÇÃO	88,66%	50,66%	02/2017
		COMPOSIÇÕES PRÓPRIAS				

QUANTIDADE: 45,79
 VALOR TOTAL: 3.015,27
 VALOR BDI TOTAL: 844,37
 TOTAL GERAL: 3.859,64

8.6. C1102 - REJUNTAMENTO C/ ARG. PRÉ-FABRICADA, JUNTA ATÉ 2mm EM CERÂMICA, ATÉ 10x10 cm (100 cm²) - DECORATIVA (PAREDE/PISO) (M2)

MAO DE OBRA	FONTE	UNID	COEFICIENTE	PREÇO UNITÁRIO	TOTAL
11328 LADRILHISTA	SEINFRA	H	0,23000000	11,84	2,72
12543 SERVENTE	SEINFRA	H	0,23000000	8,03	1,85
TOTAL MAO DE OBRA:					4,57

MATERIAL	FONTE	UNID	COEFICIENTE	PREÇO UNITÁRIO	TOTAL
10118 ARGAMASSA PRE-FABRICADA PARA REJUNTAMENTO	SEINFRA	KG	0,66100000	2,42	1,60
TOTAL MATERIAL:					1,60

VALOR: 6,17
 VALOR ENCARGOS (87.01%): 2,13
 VALOR COM BDI: 7,90
 QUANTIDADE: 45,79
 VALOR TOTAL: 282,52
 VALOR BDI TOTAL: 79,22
 TOTAL GERAL: 361,74

8.7. C0781 - CHAPISCO C/ ARGAMASSA DE CIMENTO E AREIA S/ PENEIRAR TRAÇO 1:4 P/ TETO (M2)

MAO DE OBRA	FONTE	UNID	COEFICIENTE	PREÇO UNITÁRIO	TOTAL
12391 PEDREIRO	SEINFRA	H	0,25000000	11,84	2,96
12543 SERVENTE	SEINFRA	H	0,25000000	8,03	2,01
TOTAL MAO DE OBRA:					4,97

SERVIÇO	FONTE	UNID	COEFICIENTE	PREÇO UNITÁRIO	TOTAL
C0171 ARGAMASSA DE CIMENTO E AREIA S/PEN. TRAÇO 1:4	SEINFRA	M3	0,00600000	290,12	1,74
TOTAL SERVIÇO:					1,74

VALOR: 6,71
 VALOR ENCARGOS (87.01%): 2,54
 VALOR COM BDI: 8,59
 QUANTIDADE: 293,41
 VALOR TOTAL: 1.968,78
 VALOR BDI TOTAL: 551,61
 TOTAL GERAL: 2.520,39

8.8. C3035 - REBOCO C/ ARGAMASSA DE CIMENTO E AREIA S/ PENEIRAR TRAÇO 1:6, ESP=20 mm P/ TETO (M2)

MAO DE OBRA	FONTE	UNID	COEFICIENTE	PREÇO UNITÁRIO	TOTAL
12391 PEDREIRO	SEINFRA	H	0,70000000	11,84	8,29
12543 SERVENTE	SEINFRA	H	0,70000000	8,03	5,62
TOTAL MAO DE OBRA:					13,91

SERVIÇO	FONTE	UNID	COEFICIENTE	PREÇO UNITÁRIO	TOTAL
C0173 ARGAMASSA DE CIMENTO E AREIA S/PEN. TRAÇO 1:6	SEINFRA	M3	0,02000000	236,44	4,73



RELATÓRIO ANALÍTICO - COMPOSIÇÕES DE CUSTOS

OBRA:	CONSTRUÇÃO DE UMA UNIDADE BASICA DE SAÚDE PORTE I	DATA : 30/08/2017	BDI : 28,00%	
LOCAL:	RUJA FRANCISCO MÁXIMO DE ANDRADE. S/N, RIACHO VERDE, VÁRZEA ALEGRE - CE	FORTE	VERSÃO	HORA
CLIENTE:	PREFEITURA MUNICIPAL DE VÁRZEA ALEGRE	SEINFRA	024.1 COM DESONERAÇÃO	87,01%
		SINAPI	2017/01 COM DESONERAÇÃO	88,66%
			COMPOSIÇÕES PRÓPRIAS	50,66%
				REF.
				03/2016
				02/2017

TOTAL SERVIÇO:	4,73
<hr/>	
VALOR:	18,64
VALOR ENCARGOS (87.01%):	7,22
VALOR COM BDI:	23,86
QUANTIDADE:	293,41
VALOR TOTAL:	5.469,16
VALOR BDI TOTAL:	1.531,60
TOTAL GERAL:	7.000,76

8.9. C1877 - PERFIL DE ALUMÍNIO TIPO (L - T - U) (M)

MAO DE OBRA	FORTE	UNID	COEFICIENTE	PREÇO UNITÁRIO	TOTAL
12391 PEDREIRO	SEINFRA	H	0,60000000	11,84	7,10
12543 SERVENTE	SEINFRA	H	0,40000000	8,03	3,21
TOTAL MAO DE OBRA:					10,31

MATERIAL	FORTE	UNID	COEFICIENTE	PREÇO UNITÁRIO	TOTAL
10805 CIMENTO PORTLAND	SEINFRA	KG	0,75000000	0,44	0,33
11624 PERFIL DE ALUMINIO TIPO (L - T - U)	SEINFRA	M	1,00000000	2,85	2,85
TOTAL MATERIAL:					3,18

VALOR:	13,50
VALOR ENCARGOS (87.01%):	4,80
VALOR COM BDI:	17,28
QUANTIDADE:	77,85
VALOR TOTAL:	1.050,98
VALOR BDI TOTAL:	294,27
TOTAL GERAL:	1.345,25

9.1. C3025 - PISO MORTO CONCRETO FCK=13,5MPa C/PREPARO E LANÇAMENTO (M3)

MAO DE OBRA	FORTE	UNID	COEFICIENTE	PREÇO UNITÁRIO	TOTAL
12391 PEDREIRO	SEINFRA	H	2,00000000	11,84	23,68
12543 SERVENTE	SEINFRA	H	6,00000000	8,03	48,18
TOTAL MAO DE OBRA:					71,86

SERVIÇO	FORTE	UNID	COEFICIENTE	PREÇO UNITÁRIO	TOTAL
C0839 CONCRETO P/MBR., FCK 13.5 MPa COM AGREGADO ADQUIRIDO	SEINFRA	M3	1,00000000	267,97	267,97
TOTAL SERVIÇO:					267,97

VALOR:	339,83
VALOR ENCARGOS (87.01%):	59,74
VALOR COM BDI:	434,98
QUANTIDADE:	17,60
VALOR TOTAL:	5.981,01
VALOR BDI TOTAL:	1.674,64
TOTAL GERAL:	7.655,65

9.2. C2184 - REGULARIZAÇÃO DE BASE C/ ARGAMASSA CIMENTO E AREIA S/ PENEIRAR, TRAÇO 1:5 - ESP= 3cm, C/IMPERMEABILIZANTE (M2)

MAO DE OBRA	FORTE	UNID	COEFICIENTE	PREÇO UNITÁRIO	TOTAL
-------------	-------	------	-------------	----------------	-------

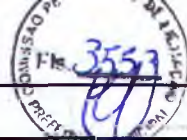

H. E. SERVIÇOS EIRELE - ME CNPJ: 21.363.647/0001-58		RELATÓRIO ANALÍTICO - COMPOSIÇÕES DE CUSTOS				
OBRA:	CONSTRUÇÃO DE UMA UNIDADE BÁSICA DE SAÚDE PORTE I	DATA:	30/08/2017	BDI:	26,06%	
LOCAL:	RUA FRANCISCO MÁXIMO DE ANDRADE, S/N, RIACHO VERDE, VÁRZEA ALEGRE - CE	FONTE	VERBAO	HORA	MES	REF.
CLIENTE:	PREFEITURA MUNICIPAL DE VÁRZEA ALEGRE	SEINFRA	024.1 COM DESONERAÇÃO	87,01%	-	03/2016
		SINAPI	2017/01 COM DESONERAÇÃO	88,66%	50,66%	02/2017
			COMPOSIÇÕES PRÓPRIAS			

12391	PEDREIRO	SEINFRA	H	0,25000000	11,84	2,96
12543	SERVENTE	SEINFRA	H	0,55000000	8,03	4,42
TOTAL MAO DE OBRA:						7,38

MATERIAL	FONTE	UNID	COEFICIENTE	PREÇO UNITÁRIO	TOTAL	
10109	AREIA MEDIA	SEINFRA	M3	0,03650000	40,48	1,48
10805	CIMENTO PORTLAND	SEINFRA	KG	8,76000000	0,44	3,85
11249	IMPERMEABILIZANTE	SEINFRA	KG	0,60000000	5,72	3,43
TOTAL MATERIAL:					8,76	
VALOR:					16,14	
VALOR ENCARGOS (87.01%):					3,43	
VALOR COM BDI:					20,66	
QUANTIDADE:					293,41	
VALOR TOTAL:					4.735,64	
VALOR BDI TOTAL:					1.326,21	
TOTAL GERAL:					6.061,85	

9.3. 87251 - REVESTIMENTO CERÂMICO PARA PISO COM PLACAS TIPO GRÊS DE DIMENSÕES 45X45 CM APLICADA EM AMBIENTES DE ÁREA MAIOR QUE 10 M2. AF 06/2014 (M2)

MATERIAL	FONTE	UNID	COEFICIENTE	PREÇO UNITÁRIO	TOTAL	
00001287	PISO EM CERAMICA ESMALTADA EXTRA. PEI MAIOR OU IGUAL A 4, FORMATO MENOR OU IGUAL A 2025 CM2	SINAPI	M2	1,06000000	15,14	16,04
00001381	ARGAMASSA COLANTE AC I PARA CERAMICAS	SINAPI	KG	6,14000000	0,34	2,11
00034357	REJUNTE COLORIDO, CIMENTICIO	SINAPI	KG	0,19000000	2,24	0,42
TOTAL MATERIAL:					18,58	

SERVICO	FONTE	UNID	COEFICIENTE	PREÇO UNITÁRIO	TOTAL	
88256	AZULEJISTA OU LADRILHISTA COM ENCARGOS	SINAPI	H	0,26000000	13,74	3,57
88316	SERVENTE COM ENCARGOS COMPLEMENTARES	SINAPI	H	0,15000000	11,30	1,70
TOTAL SERVICO:					5,27	
VALOR:					23,84	
VALOR ENCARGOS (88.66%):					1,68	
VALOR COM BDI:					30,52	
QUANTIDADE:					293,41	
VALOR TOTAL:					6.994,89	
VALOR BDI TOTAL:					1.959,98	
TOTAL GERAL:					8.954,87	

9.4. C3446 - PISO INTERTRAVADO TIPO TIJOLINHO (19,9x10x4)cm CINZA (M2)

MAO DE OBRA	FONTE	UNID	COEFICIENTE	PREÇO UNITÁRIO	TOTAL	
12391	PEDREIRO	SEINFRA	H	0,50000000	11,84	5,92
12543	SERVENTE	SEINFRA	H	0,75000000	8,03	6,02
TOTAL MAO DE OBRA:					11,94	
MATERIAL	FONTE	UNID	COEFICIENTE	PREÇO UNITÁRIO	TOTAL	
16231	TIJOLINHO K317 (19.9 X 10 X 4)cm - CINZA	SEINFRA	UN	51,00000000	0,38	19,30
TOTAL MATERIAL:					19,30	
VALOR:					31,24	

RELATÓRIO ANALÍTICO - COMPOSIÇÕES DE CUSTOS

H. E. SERVIÇOS
EIRELE - ME
CNPJ: 21.363.647/0001-58

OBRA:	CONSTRUÇÃO DE UMA UNIDADE BÁSICA DE SAÚDE PORTE I	DATA:	30/08/2017	
LOCAL:	RUA FRANCISCO MÁXIMO DE ANDRADE, S/N, RIACHO VERDE, VÁRZEA ALEGRE - CE	BDI:	28,00%	
CLIENTE:	PREFEITURA MUNICIPAL DE VÁRZEA ALEGRE	FORTE	VERSÃO	HORA
		SEINFRA	024.1 COM DESONERAÇÃO	87,01%
		SINAPI	2017/01 COM DESONERAÇÃO	88,66%
			COMPOSIÇÕES PRÓPRIAS	-
			%EB	REF.
			-	03/2016
			50,66%	02/2017

VALOR ENCARGOS (87.01%): 5,55
VALOR COM BDI: 39,99
QUANTIDADE: 92,70
VALOR TOTAL: 2.895,95
VALOR BDI TOTAL: 811,12
TOTAL GERAL: 3.707,07

9.5. C3410 - CALÇADA DE PROTEÇÃO EM CIMENTADO C/ BASE DE CONCRETO (M2)

SERVICO	FORTE	UNID	COEFICIENTE	PREÇO UNITÁRIO	TOTAL
C0055 ALVENARIA DE EMBASAMENTO DE TIJOLO COMUM, C/ARGAMASSA MISTA C/ CAL HIDRATADA	SEINFRA	M3	0,18000000	404,65	72,84
C1213 EMBOÇO C/ ARGAMASSA MISTA DE CIMENTO, CAL HIDRATADA E AREIA S/PENEIRAR TRAÇO 1:2:9 ESP.= 20mm P/ PAREDE	SEINFRA	M2	0,52000000	18,05	9,39
C1609 LASTRO DE CONCRETO INCLUINDO PREPARO E LANÇAMENTO	SEINFRA	M3	0,07000000	320,48	22,43
C1915 PISO CIMENTADO C/ ARGAMASSA DE CIMENTO E AREIA S/ PENEIRAR, TRAÇO 1:4, ESP.= 1.5cm	SEINFRA	M2	1,00000000	24,22	24,22
C2121 REBOCO C/ARGAMASSA DE CAL EM PASTA E AREIA PENEIRADA TRAÇO 1:3 ESP=5 mm P/PAREDE	SEINFRA	M2	0,52000000	12,46	6,48
C2784 ESCAVAÇÃO MANUAL SOLO DE 1A.CAT. PROF. ATÉ 1.50m	SEINFRA	M3	0,12000000	21,28	2,55
C2898 PINTURA HIDRACOR	SEINFRA	M2	0,52000000	6,36	3,31
C2921 REATERRO C/COMPACTAÇÃO MANUAL S/CONTROLE, MATERIAL DA VALA	SEINFRA	M3	0,12000000	13,65	1,64

TOTAL SERVIÇO: 142,85

VALOR: 142,85

VALOR ENCARGOS (87.01%): 37,37

VALOR COM BDI: 182,85

QUANTIDADE: 57,85

VALOR TOTAL: 8.263,87

VALOR BDI TOTAL: 2.314,00

TOTAL GERAL: 10.577,87

9.6. C1869 - PEITORIL DE GRANITO L= 15 cm (M)

MAO DE OBRA	FORTE	UNID	COEFICIENTE	PREÇO UNITÁRIO	TOTAL
I2391 PEDREIRO	SEINFRA	H	0,50000000	11,84	5,92
I2543 SERVENTE	SEINFRA	H	0,25000000	8,03	2,01

TOTAL MAO DE OBRA: 7,93

MATERIAL	FORTE	UNID	COEFICIENTE	PREÇO UNITÁRIO	TOTAL
I1610 PEITORIS DE GRANITO 15CM	SEINFRA	M	1,00000000	35,20	35,20

TOTAL MATERIAL: 35,20

SERVICO	FORTE	UNID	COEFICIENTE	PREÇO UNITÁRIO	TOTAL
C0197 ARGAMASSA MISTA DE CIMENTO CAL HIDR. E AREIA S/PEN. TRAÇO 1:1:4	SEINFRA	M3	0,00375000	408,64	1,53

TOTAL SERVIÇO: 1,53

VALOR: 44,66

VALOR ENCARGOS (87.01%): 3,83

VALOR COM BDI: 57,16

QUANTIDADE: 29,10

VALOR TOTAL: 1.299,61

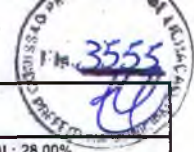

H. E. SERVIÇOS EIRELE - ME CNPJ: 21.363.647/0001-58	RELATÓRIO ANALÍTICO - COMPOSIÇÕES DE CUSTOS						
	OBRA:	CONSTRUÇÃO DE UMA UNIDADE BÁSICA DE SAÚDE PORTE I	DATA:	30/08/2017	BDI:	28,00%	
	LOCAL:	RUA FRANCISCO MÁXIMO DE ANDRADE, S/N, RIACHO VERDE. VÁRZEA ALEGRE - CE	FORTE:	VEREÃO	HORA:	MES:	REF.
	CLIENTE:	PREFEITURA MUNICIPAL DE VÁRZEA ALEGRE	SEINFRA	024.1 COM DESONERAÇÃO	87,01%	-	03/2016
		SINAPI	2017/01 COM DESONERAÇÃO	88,86%	50,66%	02/2017	
			COMPOSIÇÕES PRÓPRIAS	-	-	-	

VALOR BDI TOTAL: 363,75

TOTAL GERAL: 1.663,36

9.7. C2284 - SOLEIRA DE GRANITO L= 15cm (M)

MAO DE OBRA	FORTE	UNID	COEFICIENTE	PREÇO UNITÁRIO	TOTAL
I2391 PEDREIRO	SEINFRA	H	0,50000000	11,84	5,92
I2543 SERVENTE	SEINFRA	H	0,25000000	8,03	2,01
TOTAL MAO DE OBRA:					7,93

MATERIAL	FORTE	UNID	COEFICIENTE	PREÇO UNITÁRIO	TOTAL
I1880 SOLEIRA DE GRANITO DE 15CM	SEINFRA	M	1,00000000	52,01	52,01
TOTAL MATERIAL:					52,01

SERVIÇO	FORTE	UNID	COEFICIENTE	PREÇO UNITÁRIO	TOTAL
C0197 ARGAMASSA MISTA DE CIMENTO CAL HIDR. E AREIA SPEN. TRAÇO 1:1:4	SEINFRA	M3	0,00375000	408,64	1,53
TOTAL SERVIÇO:					1,53

VALOR: 61,47

VALOR ENCARGOS (87.01%): 3,83

VALOR COM BDI: 78,68

QUANTIDADE: 54,85

VALOR TOTAL: 3.371,63

VALOR BDI TOTAL: 943,97

TOTAL GERAL: 4.315,60

10.1. C2166 - REGISTRO DE GAVETA C/CANOPLA CROMADA D= 20mm (3/4") (UN)

MAO DE OBRA	FORTE	UNID	COEFICIENTE	PREÇO UNITÁRIO	TOTAL
I0043 AJUDANTE DE ENCANADOR	SEINFRA	H	0,61000000	9,21	5,62
I2320 ENCANADOR	SEINFRA	H	0,61000000	11,84	7,22
TOTAL MAO DE OBRA:					12,84

MATERIAL	FORTE	UNID	COEFICIENTE	PREÇO UNITÁRIO	TOTAL
I1180 FITA DE VEDAÇÃO	SEINFRA	M	0,94000000	0,33	0,31
I1806 REGISTRO DE GAVETA CROMADO 20MM (3/4")	SEINFRA	UN	1,00000000	53,24	53,24
TOTAL MATERIAL:					53,55

VALOR: 66,39

VALOR ENCARGOS (87.01%): 5,97

VALOR COM BDI: 84,98

QUANTIDADE: 22,00

VALOR TOTAL: 1.460,58

VALOR BDI TOTAL: 408,98

TOTAL GERAL: 1.869,56

10.2. C2172 - REGISTRO DE PRESSÃO C/CANOPLA CROMADA D= 20mm (3/4") (UN)

MAO DE OBRA	FORTE	UNID	COEFICIENTE	PREÇO UNITÁRIO	TOTAL
I0043 AJUDANTE DE ENCANADOR	SEINFRA	H	0,61000000	9,21	5,62
I2320 ENCANADOR	SEINFRA	H	0,61000000	11,84	7,22

RELATÓRIO ANALÍTICO - COMPOSIÇÕES DE CUSTOS



OBRA:	CONSTRUÇÃO DE UMA UNIDADE BÁSICA DE SAÚDE PORTE I	DATA: 30/08/2017	BDI: 28,00%			
LOCAL:	RUA FRANCISCO MÁXIMO DE ANDRADE. S/N, RIACHO VERDE. VÁRZEA ALEGRE - CE	FONTES:	VERSÃO:	HORA:	MEB:	REF.:
CLIENTE:	PREFEITURA MUNICIPAL DE VÁRZEA ALEGRE	SEINFRA	024.1 CDM DESONERAÇÃO	87,01%	-	03/2016
		SINAPI	2017/01 COM DESONERAÇÃO	88,66%	50,66%	02/2017
			COMPOSIÇÕES PRÓPRIAS	-	-	-

TOTAL MAO DE OBRA: 12,84

MATERIAL	FONTE	UNID	COEFICIENTE	PREÇO UNITÁRIO	TOTAL	
11180	FITA DE VEDAÇÃO	SEINFRA	M	0,94000000	0,33	0,31
11811	REGISTRO DE PRESSÃO CROMADO 20MM (3/4")	SEINFRA	UN	1,00000000	46,91	46,91
TOTAL MATERIAL:					47,23	

VALOR: 60,07
VALOR ENCARGOS (87.01%): 5,97
VALOR COM BDI: 76,89
QUANTIDADE: 3,00
VALOR TOTAL: 180,21
VALOR BDI TOTAL: 50,46
TOTAL GERAL: 230,67

10.3. C1525 - JOELHO 90 PVC SOLD./ROSCA. D= 20mmX1/2" (UN)

MAO DE OBRA	FONTE	UNID	COEFICIENTE	PREÇO UNITÁRIO	TOTAL	
10043	AJUDANTE DE ENCANADOR	SEINFRA	H	0,20000000	9,21	1,84
12320	ENCANADOR	SEINFRA	H	0,20000000	11,84	2,37
TOTAL MAO DE OBRA:					4,21	

MATERIAL	FONTE	UNID	COEFICIENTE	PREÇO UNITÁRIO	TOTAL	
10026	ADESIVO PARA TUBO DE PVC RIGIDO	SEINFRA	KG	0,00150000	33,66	0,05
11180	FITA DE VEDAÇÃO	SEINFRA	M	0,30000000	0,33	0,10
11302	JOELHO PVC SOLDAVEL/ROSCA DE 20X1/2"	SEINFRA	UN	1,00000000	0,99	0,99
11888	SOLUÇÃO LIMPADORA PARA PVC RIGIDO	SEINFRA	L	0,00300000	24,02	0,07
TOTAL MATERIAL:					1,22	

VALOR: 5,43
VALOR ENCARGOS (87.01%): 1,96
VALOR COM BDI: 6,95
QUANTIDADE: 4,00
VALOR TOTAL: 21,72
VALOR BDI TOTAL: 6,08
TOTAL GERAL: 27,80

10.4. C1560 - JOELHO REDUÇÃO PVC SOLD./ROSCA. D=25mmX1/2" (UN)

MAO DE OBRA	FONTE	UNID	COEFICIENTE	PREÇO UNITÁRIO	TOTAL	
10043	AJUDANTE DE ENCANADOR	SEINFRA	H	0,20000000	9,21	1,84
12320	ENCANADOR	SEINFRA	H	0,20000000	11,84	2,37
TOTAL MAO DE OBRA:					4,21	

MATERIAL	FONTE	UNID	COEFICIENTE	PREÇO UNITÁRIO	TOTAL	
10026	ADESIVO PARA TUBO DE PVC RIGIDO	SEINFRA	KG	0,00250000	33,66	0,08
11180	FITA DE VEDAÇÃO	SEINFRA	M	0,31000000	0,33	0,10
11308	JOELHO REDUÇÃO PVC SOLD/ROSCA DE 25X1/2"	SEINFRA	UN	1,00000000	1,50	1,50
11888	SOLUÇÃO LIMPADORA PARA PVC RIGIDO	SEINFRA	L	0,00400000	24,02	0,10
TOTAL MATERIAL:					1,78	

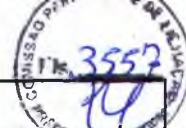

H. E. SERVIÇOS EIRELE - ME CNPJ 21.363.647/0001-56		RELATÓRIO ANALÍTICO - COMPOSIÇÕES DE CUSTOS				
OBRA:	CONSTRUÇÃO DE UMA UNIDADE BÁSICA DE SAÚDE PORTE I	DATA : 30/08/2017		BDI : 28,00%		
LOCAL:	RUA FRANCISCO MÁXIMO DE ANDRADE, S/N, RIACHO VERDE, VÁRZEA ALEGRE - CE	FUNTE	VERBAO	HORA	MES	REF.
CLIENTE:	PREFEITURA MUNICIPAL DE VÁRZEA ALEGRE	SEINFRA	024.1 COM DESONERAÇÃO	87,01%	-	03/2016
		SINAPI	2017/01 COM DESONERAÇÃO	88,66%	50,66%	02/2017
		COMPOSIÇÕES PRÓPRIAS				

VALOR:	5,99
VALOR ENCARGOS (87.01%):	1,96
VALOR COM BDI:	7,67
QUANTIDADE:	7,00
VALOR TOTAL:	41,93
VALOR BDI TOTAL:	11,76
TOTAL GERAL:	53,69

10.5. C1739 - LUVA PVC SOLD/ROSCA. D=25mmX3/4" (UN)

MAO DE OBRA	FUNTE	UNID	COEFICIENTE	PREÇO UNITÁRIO	TOTAL
I0043 AJUDANTE DE ENCANADOR	SEINFRA	H	0,15000000	9,21	1,38
I2320 ENCANADOR	SEINFRA	H	0,15000000	11,84	1,78
TOTAL MAO DE OBRA:					3,16

MATERIAL	FUNTE	UNID	COEFICIENTE	PREÇO UNITÁRIO	TOTAL
I0026 ADESIVO PARA TUBO DE PVC RIGIDO	SEINFRA	KG	0,00250000	33,66	0,08
I1180 FITA DE VEDAÇÃO	SEINFRA	M	0,39000000	0,33	0,13
I1449 LUVA PVC SOLDAVEL/ROSCA DE 25X3/4"	SEINFRA	UN	1,00000000	1,03	1,03
I1888 SOLUÇÃO LIMPADORA PARA PVC RIGIDO	SEINFRA	L	0,00400000	24,02	0,10
TOTAL MATERIAL:					1,34

VALOR:	4,50
VALOR ENCARGOS (87.01%):	1,47
VALOR COM BDI:	5,76
QUANTIDADE:	3,00
VALOR TOTAL:	13,50
VALOR BDI TOTAL:	3,78
TOTAL GERAL:	17,28

10.6. C1559 - JOELHO PVC SOLD. AZUL D=25mmX3/4" (UN)

MAO DE OBRA	FUNTE	UNID	COEFICIENTE	PREÇO UNITÁRIO	TOTAL
I0043 AJUDANTE DE ENCANADOR	SEINFRA	H	0,18000000	9,21	1,66
I2320 ENCANADOR	SEINFRA	H	0,18000000	11,84	2,13
TOTAL MAO DE OBRA:					3,79

MATERIAL	FUNTE	UNID	COEFICIENTE	PREÇO UNITÁRIO	TOTAL
I0026 ADESIVO PARA TUBO DE PVC RIGIDO	SEINFRA	KG	0,00250000	33,66	0,08
I1180 FITA DE VEDAÇÃO	SEINFRA	M	0,39000000	0,33	0,13
I1301 JOELHO PVC SOLD.AZUL DE 25X3/4"	SEINFRA	UN	1,00000000	4,66	4,66
I1888 SOLUÇÃO LIMPADORA PARA PVC RIGIDO	SEINFRA	L	0,00400000	24,02	0,10
TOTAL MATERIAL:					4,97

VALOR:	8,76
VALOR ENCARGOS (87.01%):	1,76
VALOR COM BDI:	11,21
QUANTIDADE:	1,00
VALOR TOTAL:	8,76
VALOR BDI TOTAL:	2,45

(Handwritten signatures and initials in blue ink)

RELATÓRIO ANALÍTICO - COMPOSIÇÕES DE CUSTOS

H. E. SERVIÇOS
EIRELE - ME
CNPJ: 21.363.847/0001-58

OBRA:	CONSTRUÇÃO DE UMA UNIDADE BÁSICA DE SAÚDE PORTE I	DATA: 30/08/2017	BDI: 28,00%			
LOCAL:	RUA FRANCISCO MÁXIMO DE ANDRADE, S/N, RIACHO VERDE, VÁRZEA ALEGRE - CE	FONTE	VERSÃO	HORA	MES	REF.
CLIENTE:	PREFEITURA MUNICIPAL DE VÁRZEA ALEGRE	SEINFRA	024.1 COM DESONERAÇÃO	87,01%	-	03/2016
		SINAPI	2017/01 COM DESONERAÇÃO	88,66%	50,66%	02/2017
			COMPOSIÇÕES PRÓPRIAS	-	-	

TOTAL GERAL: 11,21

10.7. C1562 - JOELHO REDUÇÃO PVC SOLD. AZUL D=25mmX1/2" (UN)

MAO DE OBRA	FONTE	UNID	COEFICIENTE	PREÇO UNITÁRIO	TOTAL
10043 AJUDANTE DE ENCANADOR	SEINFRA	H	0,18000000	9,21	1,66
12320 ENCANADOR	SEINFRA	H	0,18000000	11,84	2,13
TOTAL MAO DE OBRA:					3,79

MATERIAL	FONTE	UNID	COEFICIENTE	PREÇO UNITÁRIO	TOTAL
10026 ADESIVO PARA TUBO DE PVC RIGIDO	SEINFRA	KG	0,00250000	33,66	0,08
11180 FITA DE VEDAÇÃO	SEINFRA	M	0,31000000	0,33	0,10
11306 JOELHO REDUÇÃO PVC SOLD.AZUL DE 25X1/2"	SEINFRA	UN	1,00000000	3,43	3,43
11888 SOLUÇÃO LIMPADORA PARA PVC RIGIDO	SEINFRA	L	0,00400000	24,02	0,10
TOTAL MATERIAL:					3,72

VALOR: 7,51
VALOR ENCARGOS (87.01%): 1,77
VALOR COM BDI: 9,61
QUANTIDADE: 32,00
VALOR TOTAL: 240,32
VALOR BDI TOTAL: 67,20
TOTAL GERAL: 307,52

10.8. C0952 - COTOVELO PVC SOLD. MARROM D=20mm (1/2") (UN)

MAO DE OBRA	FONTE	UNID	COEFICIENTE	PREÇO UNITÁRIO	TOTAL
10043 AJUDANTE DE ENCANADOR	SEINFRA	H	0,18000000	9,21	1,66
12320 ENCANADOR	SEINFRA	H	0,18000000	11,84	2,13
TOTAL MAO DE OBRA:					3,79

MATERIAL	FONTE	UNID	COEFICIENTE	PREÇO UNITÁRIO	TOTAL
10026 ADESIVO PARA TUBO DE PVC RIGIDO	SEINFRA	KG	0,00500000	33,66	0,17
10883 COTOVELO PVC SOLDAVEL DE 20MM	SEINFRA	UN	1,00000000	0,53	0,53
11888 SOLUÇÃO LIMPADORA PARA PVC RIGIDO	SEINFRA	L	0,00200000	24,02	0,05
TOTAL MATERIAL:					0,74

VALOR: 4,53
VALOR ENCARGOS (87.01%): 1,76
VALOR COM BDI: 5,80
QUANTIDADE: 5,00
VALOR TOTAL: 22,65
VALOR BDI TOTAL: 6,35
TOTAL GERAL: 29,00

10.9. C0953 - COTOVELO PVC SOLD. MARROM D=25mm (3/4") (UN)

MAO DE OBRA	FONTE	UNID	COEFICIENTE	PREÇO UNITÁRIO	TOTAL
10043 AJUDANTE DE ENCANADOR	SEINFRA	H	0,18000000	9,21	1,66
12320 ENCANADOR	SEINFRA	H	0,18000000	11,84	2,13
TOTAL MAO DE OBRA:					3,79

COMISSÃO
F.N. 3559
PREFEITURA MUNICIPAL DE VÁRZEA ALEGRE

H. E. SERVIÇOS EIRELE - ME CNPJ: 21.363.647/0001-58		RELATÓRIO ANALÍTICO - COMPOSIÇÕES DE CUSTOS				
OBRA:	CONSTRUÇÃO DE UMA UNIDADE BÁSICA DE SAÚDE PORTE I	DATA : 30/08/2017		BDI : 28.00%		
LOCAL:	RUA FRANCISCO MAXIMO DE ANDRADE, S/N, RIACHO VERDE, VÁRZEA ALEGRE - CE	FONTE	VERSÃO	HORA	MES	REF.
CLIENTE:	PREFEITURA MUNICIPAL DE VÁRZEA ALEGRE	SEINFRA	024.1 COM DESONERAÇÃO	87,01%	-	03/2016
		SINAPI	2017/01 COM DESONERAÇÃO	88,66%	50,66%	02/2017
		COMPOSIÇÕES PRÓPRIAS				

MATERIAL	FONTE	UNID	COEFICIENTE	PREÇO UNITÁRIO	TOTAL
10026 ADESIVO PARA TUBO DE PVC RIGIDO	SEINFRA	KG	0,00600000	33,66	0,20
10884 COTOVELO PVC SOLDAVEL DE 25MM	SEINFRA	UN	1,00000000	0,70	0,70
11888 SOLUÇÃO LIMPADORA PARA PVC RIGIDO	SEINFRA	L	0,00240000	24,02	0,06
TOTAL MATERIAL:					0,96
VALOR:					4,75
VALOR ENCARGOS (87.01%):					1,76
VALOR COM BDI:					6,08
QUANTIDADE:					69,00
VALOR TOTAL:					327,75
VALOR BDI TOTAL:					91,77
TOTAL GERAL:					419,52

10.10. C0956 - COTOVELO PVC SOLD. MARROM D=50mm (1 1/2") (UN)

MAO DE OBRA	FONTE	UNID	COEFICIENTE	PREÇO UNITÁRIO	TOTAL
10043 AJUDANTE DE ENCANADOR	SEINFRA	H	0,28000000	9,21	2,58
12320 ENCANADOR	SEINFRA	H	0,28000000	11,84	3,32
TOTAL MAO DE OBRA:					5,89

MATERIAL	FONTE	UNID	COEFICIENTE	PREÇO UNITÁRIO	TOTAL
10026 ADESIVO PARA TUBO DE PVC RIGIDO	SEINFRA	KG	0,01400000	33,66	0,47
10887 COTOVELO PVC SOLDAVEL DE 50MM	SEINFRA	UN	1,00000000	4,40	4,40
11888 SOLUÇÃO LIMPADORA PARA PVC RIGIDO	SEINFRA	L	0,00600000	24,02	0,14
TOTAL MATERIAL:					5,02
VALOR:					10,91
VALOR ENCARGOS (87.01%):					2,74
VALOR COM BDI:					13,96
QUANTIDADE:					1,00
VALOR TOTAL:					10,91
VALOR BDI TOTAL:					3,05
TOTAL GERAL:					13,96

10.11. C0019 - ADAPTADOR PVC SOLD. FLANGES LIVRES P/CX. D'ÁGUA 20mm (1/2") (UN)

MAO DE OBRA	FONTE	UNID	COEFICIENTE	PREÇO UNITÁRIO	TOTAL
10043 AJUDANTE DE ENCANADOR	SEINFRA	H	0,09000000	9,21	0,83
12320 ENCANADOR	SEINFRA	H	0,09000000	11,84	1,07
TOTAL MAO DE OBRA:					1,89

MATERIAL	FONTE	UNID	COEFICIENTE	PREÇO UNITÁRIO	TOTAL
10011 ADAPTADOR PVC SOLD. FLANGES LIVRES P/CX. D'ÁGUA 20MM	SEINFRA	UN	1,00000000	7,74	7,74
10026 ADESIVO PARA TUBO DE PVC RIGIDO	SEINFRA	KG	0,00150000	33,66	0,05
11180 FITA DE VEDAÇÃO	SEINFRA	M	0,60000000	0,33	0,20
11888 SOLUÇÃO LIMPADORA PARA PVC RIGIDO	SEINFRA	L	0,00300000	24,02	0,07
TOTAL MATERIAL:					8,07
VALOR:					9,96
VALOR ENCARGOS (87.01%):					0,88

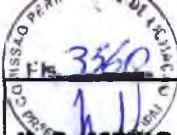

RELATÓRIO ANALÍTICO - COMPOSIÇÕES DE CUSTOS

H. E. SERVIÇOS EIRELI - ME CNPJ: 21.363.647/0001-58	OBRA:	CONSTRUÇÃO DE UMA UNIDADE BÁSICA DE SAÚDE PORTE I	DATA : 30/08/2017		BDI : 28,00%
	LOCAL:	RUA FRANCISCO MÁXIMO DE ANDRADE, S/N, RIACHO VERDE, VÁRZEA ALEGRE - CE	FONTE	VERSÃO	HORA
	CLIENTE:	PREFEITURA MUNICIPAL DE VÁRZEA ALEGRE	SEINFRA	024.1 COM DESONERAÇÃO	87,01%
			SINAPI	2017/01 COM DESONERAÇÃO	88,86%
				COMPOSIÇÕES PRÓPRIAS	50,55%
					REF.
					03/2016
					02/2017

VALOR COM BDI: 12,75
 QUANTIDADE: 1,00
 VALOR TOTAL: 9,96
 VALOR BDI TOTAL: 2,79
 TOTAL GERAL: 12,75

10.12. C0023 - ADAPTADOR PVC SOLD. FLANGES LIVRES P/CX. D'ÁGUA 50mm (1 1/2") (UN)

MAO DE OBRA	FONTE	UNID	COEFICIENTE	PREÇO UNITÁRIO	TOTAL
I0043 AJUDANTE DE ENCANADOR	SEINFRA	H	0,14000000	9,21	1,29
I2320 ENCANADOR	SEINFRA	H	0,14000000	11,84	1,66
TOTAL MAO DE OBRA:					2,95

MATERIAL	FONTE	UNID	COEFICIENTE	PREÇO UNITÁRIO	TOTAL
I0015 ADAPTADOR PVC SOLD. FLANGES LIVRES P/CX. D'ÁGUA 50MM	SEINFRA	UN	1,00000000	21,55	21,55
I0026 ADESIVO PARA TUBO DE PVC RIGIDO	SEINFRA	KG	0,00750000	33,66	0,25
I1180 FITA DE VEDAÇÃO	SEINFRA	M	1,57000000	0,33	0,53
I1888 SOLUÇÃO LIMPADORA PARA PVC RIGIDO	SEINFRA	L	0,01100000	24,02	0,26
TOTAL MATERIAL:					22,59

VALOR: 25,54
 VALOR ENCARGOS (87.01%): 1,37
 VALOR COM BDI: 32,69
 QUANTIDADE: 3,00
 VALOR TOTAL: 76,62
 VALOR BDI TOTAL: 21,45
 TOTAL GERAL: 98,07

10.13. C3653 - ADAPTADOR PVC P/ REGISTRO 25mm (3/4") (UN)

MAO DE OBRA	FONTE	UNID	COEFICIENTE	PREÇO UNITÁRIO	TOTAL
I0043 AJUDANTE DE ENCANADOR	SEINFRA	H	0,09000000	9,21	0,83
I2320 ENCANADOR	SEINFRA	H	0,09000000	11,84	1,06
TOTAL MAO DE OBRA:					1,89

MATERIAL	FONTE	UNID	COEFICIENTE	PREÇO UNITÁRIO	TOTAL
I0026 ADESIVO PARA TUBO DE PVC RIGIDO	SEINFRA	KG	0,00300000	33,66	0,10
I1180 FITA DE VEDAÇÃO	SEINFRA	M	0,25000000	0,33	0,08
I6722 ADAPTADOR PVC REGISTRO 25MM (3/4")	SEINFRA	UN	1,00000000	0,88	0,88
TOTAL MATERIAL:					1,06

VALOR: 2,96
 VALOR ENCARGOS (87.01%): 0,88
 VALOR COM BDI: 3,79
 QUANTIDADE: 47,00
 VALOR TOTAL: 139,12
 VALOR BDI TOTAL: 39,01
 TOTAL GERAL: 178,13

10.14. C0492 - BUCHA REDUÇÃO PVC ROSC. D=1 1/2"X3/4" (50X25mm) (UN)

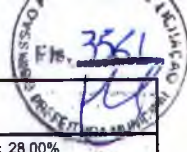

H. E. SERVIÇOS		RELATÓRIO ANALÍTICO - COMPOSIÇÕES DE CUSTOS			
EIRELE - ME CNPJ: 21.363.647/0001-58	OBRA:	CONSTRUÇÃO DE UMA UNIDADE BASICA DE SAÚDE PORTE I	DATA:	30/08/2017	BDI: 28,00%
	LOCAL:	RUA FRANCISCO MÁXIMO DE ANDRADE, S/N, RIACHO VERDE, VÁRZEA ALEGRE - CE	FONTE	VERSÃO	HORA
	CLIENTE:	PREFEITURA MUNICIPAL DE VÁRZEA ALEGRE	SEINFRA	024.1 COM DESONERAÇÃO	87,01%
			SINAPI	2017/01 COM DESONERAÇÃO	88,66%
				COMPOSIÇÕES PROPRIAS	50,66%
					REF.
					03/2016
					02/2017

MAO DE OBRA	FONTE	UNID	COEFICIENTE	PREÇO UNITÁRIO	TOTAL
10043 AJUDANTE DE ENCANADOR	SEINFRA	H	0,14000000	9,21	1,29
12320 ENCANADOR	SEINFRA	H	0,14000000	11,84	1,66
TOTAL MAO DE OBRA:					2,95

MATERIAL	FONTE	UNID	COEFICIENTE	PREÇO UNITÁRIO	TOTAL
10306 BUCHA REDUÇÃO PVC ROSCAVEL DE 1 1/2X3/4"	SEINFRA	UN	1,00000000	3,29	3,29
11180 FITA DE VEDAÇÃO	SEINFRA	M	1,18000000	0,33	0,39
TOTAL MATERIAL:					3,69

VALOR:	6,63
VALOR ENCARGOS (87.01%):	1,37
VALOR COM BDI:	8,49
QUANTIDADE:	4,00
VALOR TOTAL:	26,52
VALOR BDI TOTAL:	7,44
TOTAL GERAL:	33,96

10.15. C2408 - TÊ REDUÇÃO PVC SOLD. MARROM D=50X25mm (1 1/2"X3/4") (UN)

MAO DE OBRA	FONTE	UNID	COEFICIENTE	PREÇO UNITÁRIO	TOTAL
10043 AJUDANTE DE ENCANADOR	SEINFRA	H	0,30000000	9,21	2,76
12320 ENCANADOR	SEINFRA	H	0,30000000	11,84	3,55
TOTAL MAO DE OBRA:					6,32

MATERIAL	FONTE	UNID	COEFICIENTE	PREÇO UNITÁRIO	TOTAL
10026 ADESIVO PARA TUBO DE PVC RIGIDO	SEINFRA	KG	0,01750000	33,66	0,59
11888 SOLUÇÃO LIMPADORA PARA PVC RIGIDO	SEINFRA	L	0,02600000	24,02	0,62
12023 TE REDUCAO PVC SOLDAVEL DE 50X25MM	SEINFRA	UN	1,00000000	6,07	6,07
TOTAL MATERIAL:					7,29

VALOR:	13,60
VALOR ENCARGOS (87.01%):	2,94
VALOR COM BDI:	17,41
QUANTIDADE:	12,00
VALOR TOTAL:	163,20
VALOR BDI TOTAL:	45,72
TOTAL GERAL:	208,92

10.16. C2381 - TÊ PVC SOLD. MARROM D= 25mm (3/4") (UN)

MAO DE OBRA	FONTE	UNID	COEFICIENTE	PREÇO UNITÁRIO	TOTAL
10043 AJUDANTE DE ENCANADOR	SEINFRA	H	0,19000000	9,21	1,75
12320 ENCANADOR	SEINFRA	H	0,19000000	11,84	2,25
TOTAL MAO DE OBRA:					4,00

MATERIAL	FONTE	UNID	COEFICIENTE	PREÇO UNITÁRIO	TOTAL
10026 ADESIVO PARA TUBO DE PVC RIGIDO	SEINFRA	KG	0,00900000	33,66	0,30
11888 SOLUÇÃO LIMPADORA PARA PVC RIGIDO	SEINFRA	L	0,00360000	24,02	0,09
11972 TÊ PVC SOLDAVEL 25MM	SEINFRA	UN	1,00000000	0,88	0,88

RELATÓRIO ANALÍTICO - COMPOSIÇÕES DE CUSTOS

H. E. SERVIÇOS
EIRELE - ME
CNPJ: 21.363.647/0001-58

OBRA:	CONSTRUÇÃO DE UMA UNIDADE BÁSICA DE SAÚDE PORTE I	DATA : 30/08/2017	BDI : 28,00%
LOCAL:	RUA FRANCISCO MÁXIMO DE ANDRADE, S/N, RIACHO VERDE, VÁRZEA ALEGRE - CE	FONTE:	VERSÃO
CLIENTE:	PREFEITURA MUNICIPAL DE VÁRZEA ALEGRE	SEINFRA	024.1 COM DESONERAÇÃO
		SINAPI	2017/01 COM DESONERAÇÃO
			COMPOSIÇÕES PRÓPRIAS
			HORA
			MES
			REF.
			03/2016
			02/2017

TOTAL MATERIAL: 1,27

VALOR: 5,27

VALOR ENCARGOS (87.01%): 1,86

VALOR COM BDI: 6,75

QUANTIDADE: 24,00

VALOR TOTAL: 126,48

VALOR BDI TOTAL: 35,52

TOTAL GERAL: 162,00

10.17. C2384 - TÊ PVC SOLD. MARROM D= 50mm (1 1/2") (UN)

MÃO DE OBRA	FUNTE	UNID	COEFICIENTE	PREÇO UNITÁRIO	TOTAL
I0043 AJUDANTE DE ENCANADOR	SEINFRA	H	0,30000000	9,21	2,76
I2320 ENCANADOR	SEINFRA	H	0,30000000	11,84	3,55
TOTAL MÃO DE OBRA:					6,31

MATERIAL	FUNTE	UNID	COEFICIENTE	PREÇO UNITÁRIO	TOTAL
I0026 ADESIVO PARA TUBO DE PVC RIGIDO	SEINFRA	KG	0,02100000	33,66	0,71
I1888 SOLUÇÃO LIMPADORA PARA PVC RIGIDO	SEINFRA	L	0,00900000	24,02	0,22
I1975 TE PVC SOLDAVEL 50MM	SEINFRA	UN	1,00000000	5,54	5,54
TOTAL MATERIAL:					6,47

VALOR: 12,78

VALOR ENCARGOS (87.01%): 2,93

VALOR COM BDI: 16,36

QUANTIDADE: 3,00

VALOR TOTAL: 38,34

VALOR BDI TOTAL: 10,74

TOTAL GERAL: 49,08

10.18. C2615 - TUBO PVC SOLD. MARROM D= 20mm (1/2") (M)

MÃO DE OBRA	FUNTE	UNID	COEFICIENTE	PREÇO UNITÁRIO	TOTAL
I0043 AJUDANTE DE ENCANADOR	SEINFRA	H	0,08000000	9,21	0,83
I2320 ENCANADOR	SEINFRA	H	0,09000000	11,84	1,07
TOTAL MÃO DE OBRA:					1,89

MATERIAL	FUNTE	UNID	COEFICIENTE	PREÇO UNITÁRIO	TOTAL
I0026 ADESIVO PARA TUBO DE PVC RIGIDO	SEINFRA	KG	0,00040000	33,66	0,01
I1888 SOLUÇÃO LIMPADORA PARA PVC RIGIDO	SEINFRA	L	0,00020000	24,02	0,00
I2199 TUBO PVC SOLDÁVEL DE 20MM (1/2")	SEINFRA	M	1,01000000	1,63	1,64
TOTAL MATERIAL:					1,66

VALOR: 3,56

VALOR ENCARGOS (87.01%): 0,88

VALOR COM BDI: 4,56

QUANTIDADE: 40,02

VALOR TOTAL: 142,47

VALOR BDI TOTAL: 40,02

TOTAL GERAL: 182,49



RELATÓRIO ANALÍTICO - COMPOSIÇÕES DE CUSTOS

H. E. SERVIÇOS EIRELI - ME CNPJ: 21.363.647/0001-56	OBRA:	CONSTRUÇÃO DE UMA UNIDADE BÁSICA DE SAÚDE PORTE I	DATA: 30/08/2017		BDI: 28,00%
	LOCAL:	RUA FRANCISCO MÁXIMO DE ANDRADE, S/N, RIACHO VERDE, VÁRZEA ALEGRE - CE	FORTE	VERSÃO	HORA
	CLIENTE:	PREFEITURA MUNICIPAL DE VÁRZEA ALEGRE	SEINFRA	024.1 COM DESONERAÇÃO	87,01%
			SINAPI	2017/01 COM DESONERAÇÃO	88,86%
			COMPOSIÇÕES PRÓPRIAS		
			MES	REF.	
					03/2016
					02/2017

10.19. C2616 - TUBO PVC SOLD. MARROM D= 25mm (3/4") (M)

MAO DE OBRA	FORTE	UNID	COEFICIENTE	PREÇO UNITÁRIO	TOTAL
10043 AJUDANTE DE ENCANADOR	SEINFRA	H	0,12000000	9,21	1,11
12320 ENCANADOR	SEINFRA	H	0,12000000	11,84	1,42
TOTAL MAO DE OBRA:					2,53

MATERIAL	FORTE	UNID	COEFICIENTE	PREÇO UNITÁRIO	TOTAL
10026 ADESIVO PARA TUBO DE PVC RIGIDO	SEINFRA	KG	0,00050000	33,66	0,02
11888 SOLUÇÃO LIMPADORA PARA PVC RIGIDO	SEINFRA	L	0,00020000	24,02	0,00
12200 TUBO PVC SOLDÁVEL DE 25MM (3/4')	SEINFRA	M	1,01000000	2,16	2,18
TOTAL MATERIAL:					2,20

VALOR: 4,73
VALOR ENCARGOS (87.01%): 1,18
VALOR COM BDI: 6,05
QUANTIDADE: 151,26
VALOR TOTAL: 715,46
VALOR BDI TOTAL: 199,66
TOTAL GERAL: 915,12

10.20. C2619 - TUBO PVC SOLD. MARROM D= 50mm (1 1/2") (M)

MAO DE OBRA	FORTE	UNID	COEFICIENTE	PREÇO UNITÁRIO	TOTAL
10043 AJUDANTE DE ENCANADOR	SEINFRA	H	0,24000000	9,21	2,21
12320 ENCANADOR	SEINFRA	H	0,24000000	11,84	2,84
TOTAL MAO DE OBRA:					5,05

MATERIAL	FORTE	UNID	COEFICIENTE	PREÇO UNITÁRIO	TOTAL
10026 ADESIVO PARA TUBO DE PVC RIGIDO	SEINFRA	KG	0,00120000	33,66	0,04
11888 SOLUÇÃO LIMPADORA PARA PVC RIGIDO	SEINFRA	L	0,00050000	24,02	0,01
12203 TUBO PVC SOLDÁVEL DE 50MM (1 1/2')	SEINFRA	M	1,01000000	8,97	9,06
TOTAL MATERIAL:					9,11

VALOR: 14,16
VALOR ENCARGOS (87.01%): 2,35
VALOR COM BDI: 18,12
QUANTIDADE: 35,63
VALOR TOTAL: 504,52
VALOR BDI TOTAL: 141,09
TOTAL GERAL: 645,62

10.21. C0348 - BACIA DE LOUÇA BRANCA C/CAIXA ACOPLADA (UN)

MAO DE OBRA	FORTE	UNID	COEFICIENTE	PREÇO UNITÁRIO	TOTAL
10043 AJUDANTE DE ENCANADOR	SEINFRA	H	2,00000000	9,21	18,42
12320 ENCANADOR	SEINFRA	H	2,00000000	11,84	23,68
TOTAL MAO DE OBRA:					42,10

MATERIAL	FORTE	UNID	COEFICIENTE	PREÇO UNITÁRIO	TOTAL
10171 BACIA LOUÇA BRANCA PARA CAIXA ACOPLADA	SEINFRA	UN	1,00000000	210,94	210,94



RELATÓRIO ANALÍTICO - COMPOSIÇÕES DE CUSTOS

H. E. SERVIÇOS EIRELI - ME CNPJ: 21.363.647/0001-58	OBRA:	CONSTRUÇÃO DE UMA UNIDADE BÁSICA DE SAÚDE PORTE I	DATA:	30/08/2017	BDI:	28,00%
	LOCAL:	RUA FRANCISCO MÁXIMO DE ANDRADE S/N, RIACHO VERDE, VÁRZEA ALEGRE - CE	FUNTE:	VERBAÇÃO	HORA:	MEB
	CLIENTE:	PREFEITURA MUNICIPAL DE VÁRZEA ALEGRE	SEINFRA	024.1 COM DESONERAÇÃO	87,01%	-
			SINAPI	2017/01 COM DESONERAÇÃO	88,66%	50,66%
			COMPOSIÇÕES PRÓPRIAS			

10301	BUCHA PLASTICA 8MM	SEINFRA	UN	2,00000000	0,15	0,30
10406	CAIXA ACOPLADA DE LOUÇA BRANCA PARA BACIA	SEINFRA	UN	1,00000000	134,29	134,29
11091	ENGATE CROMADO	SEINFRA	UN	1,00000000	14,13	14,13
11180	FITA DE VEDAÇÃO	SEINFRA	M	0,56000000	0,33	0,19
11579	PARAFUSO CROMADO P/FIXAÇÃO SANITARIOS	SEINFRA	UN	2,00000000	2,24	4,49
11925	TAMPA PLASTICA PARA BACIA	SEINFRA	UN	1,00000000	18,39	18,39
TOTAL MATERIAL:						382,72

VALOR:	424,82
VALOR ENCARGOS (87,01%):	19,58
VALOR COM BDI:	543,77
QUANTIDADE:	7,00
VALOR TOTAL:	2.973,74
VALOR BDI TOTAL:	832,65
TOTAL GERAL:	3.806,39

10.22. C4068 - BANCADA DE GRANITO CINZA E=2cm (M2)

MAO DE OBRA	FUNTE	UNID	COEFICIENTE	PREÇO UNITÁRIO	TOTAL
12391 PEDREIRO	SEINFRA	H	1,20000000	11,84	14,21
12543 SERVENTE	SEINFRA	H	2,00000000	8,03	16,06
TOTAL MAO DE OBRA:					30,27

MATERIAL	FUNTE	UNID	COEFICIENTE	PREÇO UNITÁRIO	TOTAL
10108 AREIA GROSSA	SEINFRA	M3	0,00800000	44,00	0,35
10805 CIMENTO PORTLAND	SEINFRA	KG	3,20000000	0,44	1,41
17893 BANCADA DE GRANITO CINZA POLIDO E=2cm	SEINFRA	M2	1,00000000	164,87	164,87
TOTAL MATERIAL:					166,63

VALOR:	196,90
VALOR ENCARGOS (87,01%):	14,08
VALOR COM BDI:	252,03
QUANTIDADE:	9,1
VALOR TOTAL:	1.939,46
VALOR BDI TOTAL:	543,03
TOTAL GERAL:	2.482,50

10.23. C0985 - CUBA DE INOX PARA BANCADA, COMPLETA (UN)

MAO DE OBRA	FUNTE	UNID	COEFICIENTE	PREÇO UNITÁRIO	TOTAL
12320 ENCANADOR	SEINFRA	H	1,50000000	11,84	17,76
TOTAL MAO DE OBRA:					17,76

MATERIAL	FUNTE	UNID	COEFICIENTE	PREÇO UNITÁRIO	TOTAL
10915 CUBA DE AÇO INOX	SEINFRA	UN	1,00000000	124,08	124,08
11861 SIFÃO CROMADO 1 1/4"X1 1/2"	SEINFRA	UN	1,00000000	59,65	59,65
12271 VÁLVULA DE METAL 1 1/4"	SEINFRA	UN	1,00000000	25,28	25,28
TOTAL MATERIAL:					209,01

VALOR:	226,77
VALOR ENCARGOS (87,01%):	8,26

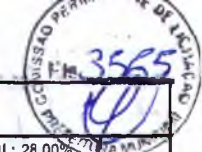

H. E. SERVIÇOS EIRELE - ME CNPJ: 21.363.647/0001-58	RELATÓRIO ANALÍTICO - COMPOSIÇÕES DE CUSTOS					
	OBRA:	CONSTRUÇÃO DE UMA UNIDADE BÁSICA DE SAÚDE PORTE I	DATA: 30/08/2017		BDI: 28,00%	
	LOCAL:	RUA FRANCISCO MÁXIMO DE ANDRADE, S/N, RIACHO VERDE VÁRZEA ALEGRE - CE	FORTE	VERBÃO	HORA	MES
CLIENTE:	PREFEITURA MUNICIPAL DE VÁRZEA ALEGRE	SEINFRA	024.1 COM DESONERAÇÃO	87,01%	-	03/2016
		SINAPI	2017/01 COM DESONERAÇÃO	89,66%	50,66%	02/2017
		COMPOSIÇÕES PRÓPRIAS				

VALOR COM BDI: 290,27
 QUANTIDADE: 8,00
 VALOR TOTAL: 1.814,16
 VALOR BDI TOTAL: 508,00
 TOTAL GERAL: 2.322,16

10.24. C3513 - CHUVEIRO CROMADO C/ ARTICULAÇÃO (UN)

MAO DE OBRA	FORTE	UNID	COEFICIENTE	PREÇO UNITÁRIO	TOTAL
10043 AJUDANTE DE ENCANADOR	SEINFRA	H	0,50000000	9,21	4,60
12320 ENCANADOR	SEINFRA	H	0,50000000	11,84	5,92
TOTAL MAO DE OBRA:					10,52

MATERIAL	FORTE	UNID	COEFICIENTE	PREÇO UNITÁRIO	TOTAL
11180 FITA DE VEDAÇÃO	SEINFRA	M	0,28000000	0,33	0,09
16167 CHUVEIRO COM ARTICULAÇÃO CROMADO 1/2"	SEINFRA	UN	1,00000000	66,55	66,55
TOTAL MATERIAL:					66,65

VALOR: 77,17
 VALOR ENCARGOS (87.01%): 4,89
 VALOR COM BDI: 98,78
 QUANTIDADE: 3,00
 VALOR TOTAL: 231,51
 VALOR BDI TOTAL: 64,83
 TOTAL GERAL: 296,34

10.25. C3671 - CONE PARA EXPURGO EM AÇO INOX COM TAMPA E GRELHA - L=500MM X C=500MM, ALTURA ATÉ 300MM E SAÍDA D=100MM (UN)

MAO DE OBRA	FORTE	UNID	COEFICIENTE	PREÇO UNITÁRIO	TOTAL
12391 PEDREIRO	SEINFRA	H	1,00000000	11,84	11,84
12543 SERVENTE	SEINFRA	H	1,15000000	8,03	9,23
TOTAL MAO DE OBRA:					21,07

MATERIAL	FORTE	UNID	COEFICIENTE	PREÇO UNITÁRIO	TOTAL
10108 AREIA GROSSA	SEINFRA	M3	0,01500000	44,00	0,66
10805 CIMENTO PORTLAND	SEINFRA	KG	5,35000000	0,44	2,35
11605 PEDRISCO	SEINFRA	M3	0,03000000	55,62	1,67
12040 TELA SOLDADA EM AÇO CA-60 B FIO= 5,0MM MALHA 10 X 10 CM	SEINFRA	M2	0,85000000	9,77	8,30
12089 TINTA ASFÁLTICA	SEINFRA	KG	0,65000000	5,51	3,58
16739 CONE PARA EXPURGO EM AÇO INOX COM TAMPA E GRELHA - L=500MM X C=500MM, ALTURA ATÉ 300MM E SAÍDA D=100MM	SEINFRA	UN	1,00000000	633,51	633,51
TOTAL MATERIAL:					650,08

VALOR: 671,15
 VALOR ENCARGOS (87.01%): 9,80
 VALOR COM BDI: 859,07
 QUANTIDADE: 1,00
 VALOR TOTAL: 871,15
 VALOR BDI TOTAL: 187,92
 TOTAL GERAL: 859,07

RELATÓRIO ANALÍTICO - COMPOSIÇÕES DE CUSTOS

 <p>H. E. SERVIÇOS EIRELI - ME CNPJ: 21.363.647/0001-58</p>	OBRA:	CONSTRUÇÃO DE UMA UNIDADE BÁSICA DE SAÚDE PORTE I	DATA : 30/08/2017	BDI : 28,00%			
	LOCAL:	RUA FRANCISCO MÁXIMO DE ANDRADE, S/N, RIACHO VERDE, VÁRZEA ALEGRE - CE	FORNTE	VERSÃO	HORA	MEs	REF.
	CLIENTE:	PREFEITURA MUNICIPAL DE VÁRZEA ALEGRE	SEINFRA	024.1 COM DESONERAÇÃO	87,01%	-	03/2016
			SINAPI	2017/01 COM DESONERAÇÃO	88,66%	50,66%	02/2017
			COMPOSIÇÕES PRÓPRIAS				

10.26. C3004 - LAVATÓRIO DE LOUÇA BRANCA S/COLUNA C/TORNEIRA DE METAL E ACESSÓRIOS - PADRÃO POPULAR (UN)

MAO DE OBRA	FONTE	UNID	COEFICIENTE	PREÇO UNITÁRIO	TOTAL
10043 AJUDANTE DE ENCANADOR	SEINFRA	H	2,75000000	9,21	25,33
12320 ENCANADOR	SEINFRA	H	2,75000000	11,84	32,56
TOTAL MAO DE OBRA:					57,89

MATERIAL	FONTE	UNID	COEFICIENTE	PREÇO UNITÁRIO	TOTAL
11092 ENGATE DE PVC	SEINFRA	UN	1,00000000	4,35	4,35
11344 LAVATORIO DE LOUÇA BRANCA SEM COLUNA	SEINFRA	UN	1,00000000	63,63	63,63
12420 SIFÃO PVC 1.1/2" PARA LAVATORIO	SEINFRA	UN	1,00000000	8,91	8,91
12483 PARAFUSO DE FIXAÇÃO 8MM	SEINFRA	UN	4,00000000	0,48	1,94
12502 TORNEIRA DE METAL BRANCO 1/2", CANO CURTO (PADRÃO POPULAR)	SEINFRA	UN	1,00000000	30,80	30,80
TOTAL MATERIAL:					109,66

VALOR:	167,52
VALOR ENCARGOS (87,01%):	26,92
VALOR COM BDI:	214,43
QUANTIDADE:	21,00
VALOR TOTAL:	3.517,92
VALOR BDI TOTAL:	985,11
TOTAL GERAL:	4.503,03

10.27. C2311 - TANQUE DE AÇO INOXIDÁVEL (UN)

MAO DE OBRA	FONTE	UNID	COEFICIENTE	PREÇO UNITÁRIO	TOTAL
10043 AJUDANTE DE ENCANADOR	SEINFRA	H	3,00000000	9,21	27,63
12320 ENCANADOR	SEINFRA	H	3,00000000	11,84	35,52
TOTAL MAO DE OBRA:					63,15

MATERIAL	FONTE	UNID	COEFICIENTE	PREÇO UNITÁRIO	TOTAL
10851 CONJUNTO FIXAÇÃO P/TANQUE	SEINFRA	UN	1,00000000	19,03	19,03
11180 FITA DE VEDAÇÃO	SEINFRA	M	0,75000000	0,33	0,25
11862 SIFÃO CROMADO 1 1/4"X2"	SEINFRA	UN	1,00000000	75,68	75,68
11935 TANQUE DE AÇO INOXIDÁVEL	SEINFRA	UN	1,00000000	241,01	241,01
12271 VÁLVULA DE METAL 1 1/4"	SEINFRA	UN	1,00000000	25,28	25,28
TOTAL MATERIAL:					361,25

VALOR:	424,40
VALOR ENCARGOS (87,01%):	29,36
VALOR COM BDI:	543,23
QUANTIDADE:	1,00
VALOR TOTAL:	424,40
VALOR BDI TOTAL:	118,83
TOTAL GERAL:	543,23

10.28. C2504 - TORNEIRA DE PRESSÃO CROMADA LONGA P/PIA (UN)

MAO DE OBRA	FONTE	UNID	COEFICIENTE	PREÇO UNITÁRIO	TOTAL
10043 AJUDANTE DE ENCANADOR	SEINFRA	H	0,65000000	9,21	5,99



H. E. SERVIÇOS EIRELE - ME CNPJ: 21.363.647/0001-58		RELATÓRIO ANALÍTICO - COMPOSIÇÕES DE CUSTOS				
OBRA:	CONSTRUÇÃO DE UMA UNIDADE BÁSICA DE SAÚDE PORTE I	DATA : 30/08/2017		BDI : 28,60%		
LOCAL:	RUA FRANCISCO MAXIMO DE ANDRADE, S/N. RIACHO VERDE, VÁRZEA ALEGRE - CE	FONTE	VERBAÇÃO	%ORA	MES	REF.
CLIENTE:	PREFEITURA MUNICIPAL DE VÁRZEA ALEGRE	SEINFRA	024,1 COM DESONERAÇÃO	87,01%	-	03/2016
		SINAPI	2017/01 COM DESONERAÇÃO	88,86%	50,66%	02/2017
			COMPOSIÇÕES PRÓPRIAS			

12320	ENCANADOR	SEINFRA	H	0,65000000	11,84	7,70
TOTAL MAO DE OBRA:						13,88

MATERIAL	FONTE	UNID	COEFICIENTE	PREÇO UNITÁRIO	TOTAL	
11180	FITA DE VEDAÇÃO	SEINFRA	M	0,28000000	0,33	0,09
12131	TORNEIRA DE PRESSÃO CROMADA LONGA P/PIA 3/4"	SEINFRA	UN	1,00000000	45,63	45,63
TOTAL MATERIAL:					45,72	
VALOR:					59,40	
VALOR ENCARGOS (87.01%):					6,36	
VALOR COM BDI:					76,03	
QUANTIDADE:					9,00	
VALOR TOTAL:					534,60	
VALOR BDI TOTAL:					149,67	
TOTAL GERAL:					684,27	

10.29. C2506 - TORNEIRA DE PRESSÃO P/JARDIM DE 3/4" (UN)

MAO DE OBRA	FONTE	UNID	COEFICIENTE	PREÇO UNITÁRIO	TOTAL	
10043	AJUDANTE DE ENCANADOR	SEINFRA	H	0,50000000	9,21	4,60
12320	ENCANADOR	SEINFRA	H	0,25000000	11,84	2,96
TOTAL MAO DE OBRA:					7,56	

MATERIAL	FONTE	UNID	COEFICIENTE	PREÇO UNITÁRIO	TOTAL	
11180	FITA DE VEDAÇÃO	SEINFRA	M	1,00000000	0,33	0,33
12133	TORNEIRA DE PRESSÃO P/ JARDIM DE 3/4"	SEINFRA	UN	1,00000000	14,05	14,05
TOTAL MATERIAL:					14,39	
VALOR:					21,95	
VALOR ENCARGOS (87.01%):					3,52	
VALOR COM BDI:					28,10	
QUANTIDADE:					2,00	
VALOR TOTAL:					43,90	
VALOR BDI TOTAL:					12,30	
TOTAL GERAL:					56,20	

10.30. C1898 - PEÇAS DE APOIO DEFICIENTES C/TUBO INOX P/WC'S (M)

MAO DE OBRA	FONTE	UNID	COEFICIENTE	PREÇO UNITÁRIO	TOTAL	
11530	MONTADOR	SEINFRA	H	1,00000000	11,84	11,84
12391	PEDREIRO	SEINFRA	H	0,25000000	11,84	2,96
12543	SERVENTE	SEINFRA	H	0,35000000	8,03	2,81
TOTAL MAO DE OBRA:					17,61	

MATERIAL	FONTE	UNID	COEFICIENTE	PREÇO UNITÁRIO	TOTAL	
10108	AREIA GROSSA	SEINFRA	M3	0,00050000	44,00	0,02
10805	CIMENTO PORTLAND	SEINFRA	KG	0,15000000	0,44	0,07
11646	PEÇAS DE APOIO DEFICIENTE C/TUBO INOX EM WCS	SEINFRA	M	1,00000000	154,88	154,88
TOTAL MATERIAL:					154,97	
VALOR:					172,58	

RELATÓRIO ANALÍTICO - COMPOSIÇÕES DE CUSTOS

 <p>H. E. SERVIÇOS EIRELI - ME CNPJ: 21.363.647/0001-58</p>	OBRA:	CONSTRUÇÃO DE UMA UNIDADE BÁSICA DE SAÚDE PORTE I	DATA:	30/08/2017	BDI:	28,00%	
	LOCAL:	RUA FRANCISCO MÁXIMO DE ANDRADE, S/N, RIACHO VERDE, VÁRZEA ALEGRE - CE	FUNTE:	VERSÃO:	HORA:	MESES:	REF.:
	CLIENTE:	PREFEITURA MUNICIPAL DE VÁRZEA ALEGRE	SEINFRA	024.1 COM DESONERAÇÃO	87,01%	-	03/2016
			SINAPI	2017/01 COM DESONERAÇÃO	88,66%	50,66%	02/2017
				COMPOSIÇÕES PRÓPRIAS	-	-	

VALOR ENCARGOS (87.01%):	8,19
VALOR COM BDI:	220,90
QUANTIDADE:	8,80
VALOR TOTAL:	1.518,70
VALOR BDI TOTAL:	425,22
TOTAL GERAL:	1.943,92

10.31. 00037105 - CAIXA D'AGUA FIBRA DE VIDRO PARA 5000 LITROS, COM TAMPA (UN)

VALOR:	1.559,95
VALOR ENCARGOS:	0,00
VALOR COM BDI:	1.996,74
QUANTIDADE:	1,00
VALOR TOTAL:	1.559,95
VALOR BDI TOTAL:	436,79
TOTAL GERAL:	1.996,74

11.1. C3584 - CAIXA DE GORDURA/SABÃO PRÉ MOLDADA - PADRÃO POPULAR (UN)

MAO DE OBRA	DESCR. OBRA	FUNTE	UNID	COEFICIENTE	PREÇO UNITÁRIO	TOTAL
10043	AJUDANTE DE ENCANADOR	SEINFRA	H	0,50000000	9,21	4,60
12320	ENCANADOR	SEINFRA	H	0,50000000	11,84	5,92
TOTAL MAO DE OBRA:						10,52

MATERIAL	DESCR. MATERIAL	FUNTE	UNID	COEFICIENTE	PREÇO UNITÁRIO	TOTAL
16123	CAIXA DE GORDURA PRÉ-MOLDADA DE CIMENTO (PADRÃO MUTIRÃO)	SEINFRA	UN	1,00000000	36,79	36,79
TOTAL MATERIAL:						36,79

VALOR:	47,32
VALOR ENCARGOS (87.01%):	4,90
VALOR COM BDI:	60,57
QUANTIDADE:	5,1
VALOR TOTAL:	236,60
VALOR BDI TOTAL:	66,25
TOTAL GERAL:	302,85

11.2. 74104/001 - CAIXA DE INSPEÇÃO EM ALVENARIA DE TIJOLO MACIÇO 60X60X60CM, REVESTIDA INTERNAMENTE COM BARRA LISA (CIMENTO E AREIA, TRAÇO 1:4) E=2,0CM, COM TAMPA PRÉ-MOLDADA DE CONCRETO E FUNDO DE CONCRETO 15MPA TIPO C - ESCAVAÇÃO E CONFECÇÃO (UN)

MATERIAL	DESCR. MATERIAL	FUNTE	UNID	COEFICIENTE	PREÇO UNITÁRIO	TOTAL
6087	TAMPA EM CONCRETO ARMADO 60X60X5CM P/CX INSPECAO/FOSSA SEPTICA	SINAPI	UN	1,00000000	18,34	18,34
00001379	CIMENTO PORTLAND COMPOSTO CP II-32	SINAPI	KG	0,80000000	0,35	0,28
00007258	TIJOLO CERAMICO MACICO *5 X 10 X 20* CM	SINAPI	UN	75,88600000	0,21	16,03
TOTAL MATERIAL:						34,65

SERVICO	DESCR. SERVICO	FUNTE	UNID	COEFICIENTE	PREÇO UNITÁRIO	TOTAL
67335	ARGAMASSA TRAÇO 1:2:8 (CIMENTO, CAL E AREIA MEDIA) PARA EMBOCO/MASSA ÚNICA/ASSENTAMENTO DE ALVENARIA DE VEDAÇÃO, PREPARO MECÂNICO COM MISTURADOR DE EIXO HORIZONTAL DE 300 KG. AF_06/2014	SINAPI	M3	0,02280000	290,37	6,62
82119	PEDREIRO COM ENCARGOS COMPLEMENTARES	SINAPI	H	1,90000000	14,76	28,04

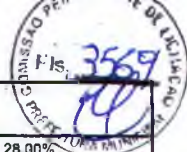

H. E. SERVIÇOS EIRELI - ME CNPJ: 21.363.647/0001-58		RELATÓRIO ANALÍTICO - COMPOSIÇÕES DE CUSTOS				
OBRA:	CONSTRUÇÃO DE UMA UNIDADE BÁSICA DE SAÚDE PORTE I	DATA: 30/08/2017		BDI: 28,00%		
LOCAL:	RUA FRANCISCO MÁXIMO DE ANDRADE, S/N, RIACHO VERDE, VÁRZEA ALEGRE - CE	FONTE	VERBAO	HORA	MES	REF.
CLIENTE:	PREFEITURA MUNICIPAL DE VÁRZEA ALEGRE	SEINFRA	024.1 COM DESONERAÇÃO	87,01%	-	03/2016
		SINAPI	2017/01 COM DESONERAÇÃO	88,66%	50,86%	02/2017
			COMPOSIÇÕES PRÓPRIAS			

88316	SERVENTE COM ENCARGOS COMPLEMENTARES	SINAPI	H	1,65000000	11,30	18,64
88630	ARGAMASSA TRAÇO 1:4 (CIMENTO E AREIA MÉDIA), PREPARO MECÂNICO COM BETONEIRA 400 L. AF_08/2014	SINAPI	M3	0,01650000	208,56	3,44
93358	ESCAVAÇÃO MANUAL DE VALAS. AF_03/2016	SINAPI	M3	0,21600000	44,70	9,66
94969	CONCRETO FCK = 15MPA, TRAÇO 1:3,4:3,5 (CIMENTO/ AREIA MÉDIA/ BRITA 1)- PREPARO MECÂNICO COM BETONEIRA 600 L. AF_07/2016	SINAPI	M3	0,01800000	193,43	3,48

TOTAL SERVIÇO: 89,89

VALOR: 104,54

VALOR ENCARGOS (88,66%): 20,50

VALOR COM BDI: 133,81

QUANTIDADE: 8,00

VALOR TOTAL: 836,32

VALOR BDI TOTAL: 234,16

TOTAL GERAL: 1.070,48

11.3. C3586 - CAIXA SIFONADA 150X150X50cm COM GRELHA - PADRÃO POPULAR (UN)

MAO DE OBRA	FONTE	UNID	COEFICIENTE	PREÇO UNITÁRIO	TOTAL
10043 AJUDANTE DE ENCANADOR	SEINFRA	H	0,50000000	9,21	4,60
12320 ENCANADOR	SEINFRA	H	0,50000000	11,84	5,92
TOTAL MAO DE OBRA:					10,52

MATERIAL	FONTE	UNID	COEFICIENTE	PREÇO UNITÁRIO	TOTAL
10435 CAIXA SIFONADA 150 x 150 x 50 COM GRELHA	SEINFRA	UN	1,00000000	19,39	19,39
TOTAL MATERIAL:					19,39

VALOR: 29,91

VALOR ENCARGOS (87,01%): 4,89

VALOR COM BDI: 38,28

QUANTIDADE: 21,00

VALOR TOTAL: 628,11

VALOR BDI TOTAL: 175,77

TOTAL GERAL: 803,88

11.4. C2093 - RALO SECO PVC RÍGIDO (UN)

MAO DE OBRA	FONTE	UNID	COEFICIENTE	PREÇO UNITÁRIO	TOTAL
10043 AJUDANTE DE ENCANADOR	SEINFRA	H	0,98000000	9,21	9,03
12320 ENCANADOR	SEINFRA	H	0,98000000	11,84	11,60
TOTAL MAO DE OBRA:					20,63

MATERIAL	FONTE	UNID	COEFICIENTE	PREÇO UNITÁRIO	TOTAL
11770 RALO SECO PVC 10 CM	SEINFRA	UN	1,00000000	5,98	5,98
TOTAL MATERIAL:					5,98

VALOR: 26,61

VALOR ENCARGOS (87,01%): 9,59

VALOR COM BDI: 34,06

QUANTIDADE: 3,00

VALOR TOTAL: 79,83

RELATÓRIO ANALÍTICO - COMPOSIÇÕES DE CUSTOS

OBRA:	CONSTRUÇÃO DE UMA UNIDADE BÁSICA DE SAÚDE PORTE I	DATA: 30/08/2017	BDI: 28,00%		
LOCAL:	RUA FRANCISCO MÁXIMO DE ANDRADE, S/N, RIACHO VERDE, VÁRZEA ALEGRE - CE	FORTE	VERSÃO	HORA	MES
CLIENTE:	PREFEITURA MUNICIPAL DE VÁRZEA ALEGRE	SEINFRA	024.1 COM DESONERAÇÃO	87,01%	-
		SINAPI	2017/01 COM DESONERAÇÃO	88,66%	50,66%
			COMPOSIÇÕES PRÓPRIAS	-	-
					REF.
					03/2016
					02/2017

VALOR BDI TOTAL: 22,35

TOTAL GERAL: 102,18

11.5. C1551 - JOELHO PVC BRANCO P/ESGOTO D=40mm (1 1/2") (UN)

MAO DE OBRA	FORTE	UNID	COEFICIENTE	PREÇO UNITÁRIO	TOTAL
10043 AJUDANTE DE ENCANADOR	SEINFRA	H	0,28000000	9,21	2,58
12320 ENCANADOR	SEINFRA	H	0,28000000	11,84	3,32
TOTAL MAO DE OBRA:					5,89

MATERIAL	FORTE	UNID	COEFICIENTE	PREÇO UNITÁRIO	TOTAL
10026 ADESIVO PARA TUBO DE PVC RIGIDO	SEINFRA	KG	0,01000000	33,66	0,34
11283 JOELHO PVC PARA ESGOTO DE 40MM	SEINFRA	UN	1,00000000	1,23	1,23
11888 SOLUÇÃO LIMPADORA PARA PVC RIGIDO	SEINFRA	L	0,01500000	24,02	0,36
TOTAL MATERIAL:					1,93

VALOR: 7,82

VALOR ENCARGOS (87.01%): 2,74

VALOR COM BDI: 10,01

QUANTIDADE: 47,00

VALOR TOTAL: 387,54

VALOR BDI TOTAL: 102,93

TOTAL GERAL: 470,47

11.6. C1552 - JOELHO PVC BRANCO P/ESGOTO D=50mm (2") (UN)

MAO DE OBRA	FORTE	UNID	COEFICIENTE	PREÇO UNITÁRIO	TOTAL
10043 AJUDANTE DE ENCANADOR	SEINFRA	H	0,28000000	9,21	2,58
12320 ENCANADOR	SEINFRA	H	0,28000000	11,84	3,32
TOTAL MAO DE OBRA:					5,89

MATERIAL	FORTE	UNID	COEFICIENTE	PREÇO UNITÁRIO	TOTAL
10026 ADESIVO PARA TUBO DE PVC RIGIDO	SEINFRA	KG	0,01500000	33,66	0,50
11284 JOELHO PVC PARA ESGOTO DE 50MM	SEINFRA	UN	1,00000000	1,67	1,67
11888 SOLUÇÃO LIMPADORA PARA PVC RIGIDO	SEINFRA	L	0,02200000	24,02	0,53
TOTAL MATERIAL:					2,71

VALOR: 8,60

VALOR ENCARGOS (87.01%): 2,74

VALOR COM BDI: 11,01

QUANTIDADE: 54,00

VALOR TOTAL: 464,40

VALOR BDI TOTAL: 130,14

TOTAL GERAL: 594,54

11.7. C1549 - JOELHO PVC BRANCO P/ESGOTO D=100mm (4") (UN)

MAO DE OBRA	FORTE	UNID	COEFICIENTE	PREÇO UNITÁRIO	TOTAL
10043 AJUDANTE DE ENCANADOR	SEINFRA	H	0,45000000	9,21	4,14
12320 ENCANADOR	SEINFRA	H	0,45000000	11,84	5,33
TOTAL MAO DE OBRA:					9,47

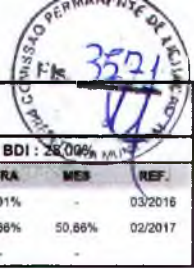

H. E. SERVIÇOS		RELATÓRIO ANALÍTICO - COMPOSIÇÕES DE CUSTOS			
EIRELI - ME CNPJ: 21.363.647/0001-58	OBRA:	CONSTRUÇÃO DE UMA UNIDADE BÁSICA DE SAÚDE PORTE I	DATA:	30/08/2017	BDI: 28,00%
	LOCAL:	RUA FRANCISCO MÁXIMO DE ANDRADE, S/N, RIACHO VERDE, VÁRZEA ALEGRE - CE	FONTE	VERSÃO	HORA
	CLIENTE:	PREFEITURA MUNICIPAL DE VÁRZEA ALEGRE	SEINFRA	024,1 COM DESONERAÇÃO	87,01%
			SINAPI	2017/01 COM DESONERAÇÃO	58,66%
				COMPOSIÇÕES PRÓPRIAS	50,66%
					REF.
					03/2016
					02/2017

MATERIAL	FONTE	UNID	COEFICIENTE	PREÇO UNITÁRIO	TOTAL
10026	SEINFRA	KG	0,05000000	33,66	1,68
11282	SEINFRA	UN	1,00000000	5,10	5,10
11888	SEINFRA	L	0,08000000	24,02	1,92
TOTAL MATERIAL:					8,71
VALOR:					18,18
VALOR ENCARGOS (87.01%):					4,40
VALOR COM BDI:					23,27
QUANTIDADE:					9,00
VALOR TOTAL:					163,62
VALOR BDI TOTAL:					45,81
TOTAL GERAL:					209,43

11.8. C4388 - JOELHO 45 PVC BRANCO PARA ESGOTO D=40mm (1 1/4") (UN)

MAO DE OBRA	FONTE	UNID	COEFICIENTE	PREÇO UNITÁRIO	TOTAL
10043	SEINFRA	H	0,30000000	9,21	2,76
12320	SEINFRA	H	0,30000000	11,84	3,55
TOTAL MAO DE OBRA:					6,32

MATERIAL	FONTE	UNID	COEFICIENTE	PREÇO UNITÁRIO	TOTAL
10026	SEINFRA	KG	0,02800000	33,66	0,94
11888	SEINFRA	L	0,04300000	24,02	1,03
18240	SEINFRA	UN	1,00000000	1,23	1,23
TOTAL MATERIAL:					3,21

VALOR:					9,52
VALOR ENCARGOS (87.01%):					2,93
VALOR COM BDI:					12,19
QUANTIDADE:					23,00
VALOR TOTAL:					218,96
VALOR BDI TOTAL:					61,41
TOTAL GERAL:					280,37

11.9. C4669 - JOELHO 45 PVC BRANCO PARA ESGOTO D=50mm (2") (UN)

MAO DE OBRA	FONTE	UNID	COEFICIENTE	PREÇO UNITÁRIO	TOTAL
10043	SEINFRA	H	0,30000000	9,21	2,76
12320	SEINFRA	H	0,30000000	11,84	3,55
TOTAL MAO DE OBRA:					6,32

MATERIAL	FONTE	UNID	COEFICIENTE	PREÇO UNITÁRIO	TOTAL
10026	SEINFRA	KG	0,03000000	33,66	1,01
11888	SEINFRA	L	0,04700000	24,02	1,13
16235	SEINFRA	UN	1,00000000	1,60	1,60
TOTAL MATERIAL:					3,74

VALOR:					10,06
VALOR ENCARGOS (87.01%):					2,94
VALOR COM BDI:					12,88

RELATÓRIO ANALÍTICO - COMPOSIÇÕES DE CUSTOS



OBRA:	CONSTRUÇÃO DE UMA UNIDADE BÁSICA DE SAÚDE PORTE I	DATA :	30/08/2017		
LOCAL:	RUA FRANCISCO MÁXIMO DE ANDRADE, S/N, RIACHO VERDE, VÁRZEA ALEGRE - CE	BDI :	28,00%		
CLIENTE:	PREFEITURA MUNICIPAL DE VÁRZEA ALEGRE	FONTE	VERSÃO	HORA	MES
		SEINFRA	024.1 COM DESONERAÇÃO	87,01%	-
		SINAPI	2017/01 COM DESONERAÇÃO	88,56%	50,66%
			COMPOSIÇÕES PRÓPRIAS	-	-
					REF.
					03/2016
					02/2017

QUANTIDADE: 26,00
VALOR TOTAL: 281,56
VALOR BDI TOTAL: 73,32
TOTAL GERAL: 334,88

11.10. C4390 - JOELHO 45 PVC BRANCO PARA ESGOTO D=100mm (4") (UN)

MAO DE OBRA	FONTE	UNID	COEFICIENTE	PREÇO UNITÁRIO	TOTAL
10043 AJUDANTE DE ENCANADOR	SEINFRA	H	0,42000000	9,21	3,87
12320 ENCANADOR	SEINFRA	H	0,42000000	11,84	4,97
TOTAL MAO DE OBRA:					8,84

MATERIAL	FONTE	UNID	COEFICIENTE	PREÇO UNITÁRIO	TOTAL
10026 ADESIVO PARA TUBO DE PVC RIGIDO	SEINFRA	KG	0,04200000	33,66	1,41
11888 SOLUÇÃO LIMPADORA PARA PVC RIGIDO	SEINFRA	L	0,06300000	24,02	1,51
18242 JOELHO 45 PVC BRANCO PARA ESGOTO D=100mm	SEINFRA	UN	1,00000000	4,75	4,75
TOTAL MATERIAL:					7,68

VALOR: 16,52
VALOR ENCARGOS (87.01%): 4,11
VALOR COM BDI: 21,15
QUANTIDADE: 2,00
VALOR TOTAL: 33,04
VALOR BDI TOTAL: 9,26
TOTAL GERAL: 42,30

11.11. C3994 - JUNÇÃO PVC BRANCO 50 x 50 mm (2" x 2") (UN)

MAO DE OBRA	FONTE	UNID	COEFICIENTE	PREÇO UNITÁRIO	TOTAL
10043 AJUDANTE DE ENCANADOR	SEINFRA	H	0,35000000	9,21	3,22
12320 ENCANADOR	SEINFRA	H	0,35000000	11,84	4,14
TOTAL MAO DE OBRA:					7,37

MATERIAL	FONTE	UNID	COEFICIENTE	PREÇO UNITÁRIO	TOTAL
10026 ADESIVO PARA TUBO DE PVC RIGIDO	SEINFRA	KG	0,04000000	33,66	1,35
11888 SOLUÇÃO LIMPADORA PARA PVC RIGIDO	SEINFRA	L	0,06000000	24,02	1,44
17492 JUNÇÃO PVC BRANCO 50 x 50 mm (2")	SEINFRA	UN	1,00000000	3,61	3,61
TOTAL MATERIAL:					6,40

VALOR: 13,76
VALOR ENCARGOS (87.01%): 3,42
VALOR COM BDI: 17,61
QUANTIDADE: 6,00
VALOR TOTAL: 82,56
VALOR BDI TOTAL: 23,10
TOTAL GERAL: 105,66

11.12. C1579 - JUNÇÃO SIMPLES DE REDUÇÃO PVC P/ESGOTO 75X50mm (3"X2") (UN)

MAO DE OBRA	FONTE	UNID	COEFICIENTE	PREÇO UNITÁRIO	TOTAL
10043 AJUDANTE DE ENCANADOR	SEINFRA	H	0,37000000	9,21	3,41



H. E. SERVIÇOS		RELATÓRIO ANALÍTICO - COMPOSIÇÕES DE CUSTOS							
EIRELE - ME CNPJ: 21.383.647/0001-58		OBRA:	CONSTRUÇÃO DE UMA UNIDADE BÁSICA DE SAÚDE PORTE I		DATA:	30/08/2017	BDI:	28,00%	
		LOCAL:	RUA FRANCISCO MÁXIMO DE ANDRADE, S/N, RIACHO VERDE, VÁRZEA ALEGRE - CE		FONTE	VERBAO	HORA	MES	REF.
		CLIENTE:	PREFEITURA MUNICIPAL DE VÁRZEA ALEGRE		SEINFRA	024,1 COM DESONERAÇÃO	87,01%	-	03/2016
					SINAPI	2017/01 COM DESONERAÇÃO	88,66%	50,66%	02/2017
					COMPOSIÇÕES PRÓPRIAS				

12320	ENCANADOR	SEINFRA	H	0,37000000	11,84	4,38
TOTAL MAO DE OBRA:						7,79

MATERIAL	FONTE	UNID	COEFICIENTE	PREÇO UNITÁRIO	TOTAL
10026	SEINFRA	KG	0,04150000	33,66	1,40
11316	SEINFRA	UN	1,00000000	9,09	9,09
11888	SEINFRA	L	0,06300000	24,02	1,51
TOTAL MATERIAL:					12,00
VALOR:					19,79
VALOR ENCARGOS (87.01%):					3,62
VALOR COM BDI:					25,33
QUANTIDADE:					3,00
VALOR TOTAL:					59,37
VALOR BDI TOTAL:					16,62
TOTAL GERAL:					75,99

11.13. C1582 - JUNÇÃO SIMPLES DE REDUÇÃO PVC P/ESGOTO 100X50mm(4"X2") (UN)

MAO DE OBRA	FONTE	UNID	COEFICIENTE	PREÇO UNITÁRIO	TOTAL
10043	SEINFRA	H	0,46000000	9,21	4,24
12320	SEINFRA	H	0,46000000	11,84	5,45
TOTAL MAO DE OBRA:					9,68

MATERIAL	FONTE	UNID	COEFICIENTE	PREÇO UNITÁRIO	TOTAL
10026	SEINFRA	KG	0,05750000	33,66	1,94
11319	SEINFRA	UN	1,00000000	7,30	7,30
11888	SEINFRA	L	0,09100000	24,02	2,19
TOTAL MATERIAL:					11,43
VALOR:					21,11
VALOR ENCARGOS (87.01%):					4,50
VALOR COM BDI:					27,02
QUANTIDADE:					14,00
VALOR TOTAL:					295,54
VALOR BDI TOTAL:					82,74
TOTAL GERAL:					378,28

11.14. C1583 - JUNÇÃO SIMPLES DE REDUÇÃO PVC P/ESGOTO 100X75mm(4"X3") (UN)

MAO DE OBRA	FONTE	UNID	COEFICIENTE	PREÇO UNITÁRIO	TOTAL
10043	SEINFRA	H	0,46000000	9,21	4,24
12320	SEINFRA	H	0,46000000	11,84	5,45
TOTAL MAO DE OBRA:					9,68

MATERIAL	FONTE	UNID	COEFICIENTE	PREÇO UNITÁRIO	TOTAL
10026	SEINFRA	KG	0,06700000	33,66	2,26
11320	SEINFRA	UN	1,00000000	16,17	16,17
11888	SEINFRA	L	0,10600000	24,02	2,55
TOTAL MATERIAL:					20,97

RELATÓRIO ANALÍTICO - COMPOSIÇÕES DE CUSTOS

H. E. SERVIÇOS
EIRELI - ME
CNPJ 21.363.647/0001-58

OBRA:	CONSTRUÇÃO DE UMA UNIDADE BÁSICA DE SAÚDE PORTE I	DATA: 30/08/2017	BDI: 28,00%	
LOCAL:	RUA FRANCISCO MÁXIMO DE ANDRADE, S/N, RIACHO VERDE, VÁRZEA ALEGRE - CE	FORTE	VERSÃO	HORA
CLIENTE:	PREFEITURA MUNICIPAL DE VÁRZEA ALEGRE	SEINFRA	024.1 COM DESONERAÇÃO	87,01%
		SINAPI	2017/01 COM DESONERAÇÃO	50,66%
			COMPOSIÇÕES PRÓPRIAS	-
				REF.
				03/2016
				02/2017

VALOR:	30,65
VALOR ENCARGOS (87.01%):	4,50
VALOR COM BDI:	39,23
QUANTIDADE:	1,00
VALOR TOTAL:	30,65
VALOR BDI TOTAL:	8,58
TOTAL GERAL:	39,23

11.15. C1584 - JUNÇÃO SIMPLES C/INSPEÇÃO PVC P/ESGOTO D=100mm (4") (UN)

MÃO DE OBRA	FORTE	UNID	COEFICIENTE	PREÇO UNITÁRIO	TOTAL
10043 AJUDANTE DE ENCANADOR	SEINFRA	H	0,46000000	9,21	4,24
12320 ENCANADOR	SEINFRA	H	0,46000000	11,84	5,45
TOTAL MÃO DE OBRA:					9,68

MATERIAL	FORTE	UNID	COEFICIENTE	PREÇO UNITÁRIO	TOTAL
10026 ADESIVO PARA TUBO DE PVC RIGIDO	SEINFRA	KG	0,05000000	33,66	1,68
11326 JUNÇÃO SIMPLES PVC BRANCO C/INSP.P/ESG.DIAM.100MM	SEINFRA	UN	1,00000000	14,32	14,32
11888 SOLUÇÃO LIMPADORA PARA PVC RIGIDO	SEINFRA	L	0,08000000	24,02	1,92
TOTAL MATERIAL:					17,92

VALOR:	27,61
VALOR ENCARGOS (87.01%):	4,51
VALOR COM BDI:	35,34
QUANTIDADE:	3,00
VALOR TOTAL:	82,83
VALOR BDI TOTAL:	23,19
TOTAL GERAL:	106,02

11.16. C1761 - LUVA SIMPLES PVC BRANCO P/ESGOTO 50mm (2") (UN)

MÃO DE OBRA	FORTE	UNID	COEFICIENTE	PREÇO UNITÁRIO	TOTAL
10043 AJUDANTE DE ENCANADOR	SEINFRA	H	0,14000000	9,21	1,29
12320 ENCANADOR	SEINFRA	H	0,14000000	11,84	1,66
TOTAL MÃO DE OBRA:					2,95

MATERIAL	FORTE	UNID	COEFICIENTE	PREÇO UNITÁRIO	TOTAL
10026 ADESIVO PARA TUBO DE PVC RIGIDO	SEINFRA	KG	0,01500000	33,66	0,50
11888 SOLUÇÃO LIMPADORA PARA PVC RIGIDO	SEINFRA	L	0,02200000	24,02	0,53
12192 TUBO DE PVC DE 1 1/2" PARA DESCARGA	SEINFRA	UN	1,00000000	9,85	9,85
TOTAL MATERIAL:					10,88

VALOR:	13,83
VALOR ENCARGOS (87.01%):	1,37
VALOR COM BDI:	17,70
QUANTIDADE:	46,00
VALOR TOTAL:	636,18
VALOR BDI TOTAL:	178,02
TOTAL GERAL:	814,20

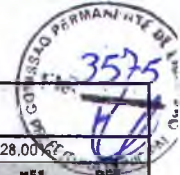

H. E. SERVIÇOS EIRELE - ME CNPJ 21.363.647/0001-58		RELATÓRIO ANALÍTICO - COMPOSIÇÕES DE CUSTOS			
OBRA:	CONSTRUÇÃO DE UMA UNIDADE BÁSICA DE SAÚDE PORTE I	DATA:	30/08/2017	BDI:	28,00%
LOCAL:	RUA FRANCISCO MÁXIMO DE ANDRADE, S/N, RIACHO VERDE, VÁRZEA ALEGRE - CE	FONTE	VEICULAÇÃO	HORA	MES
CLIENTE:	PREFEITURA MUNICIPAL DE VÁRZEA ALEGRE	SEINFRA	024.1 COM DESONERAÇÃO	87,01%	03/2016
		SINAPI	2017/01 COM DESONERAÇÃO	88,66%	50,66% 02/2017
			COMPOSIÇÕES PRÓPRIAS	-	-

11.17. C1762 - LUVA SIMPLES PVC BRANCO P/ESGOTO 75mm (3") (UN)

MAO DE OBRA	FONTE	UNID	COEFICIENTE	PREÇO UNITÁRIO	TOTAL
I0043 AJUDANTE DE ENCANADOR	SEINFRA	H	0,18000000	9,21	1,66
I2320 ENCANADOR	SEINFRA	H	0,18000000	11,84	2,13
TOTAL MAO DE OBRA:					3,79

MATERIAL	FONTE	UNID	COEFICIENTE	PREÇO UNITÁRIO	TOTAL
I0026 ADESIVO PARA TUBO DE PVC RIGIDO	SEINFRA	KG	0,03400000	33,66	1,14
I1460 LUVA SIMPLES PVC ESGOTO 75MM	SEINFRA	UN	1,00000000	2,64	2,64
I1888 SOLUÇÃO LIMPADORA PARA PVC RIGIDO	SEINFRA	L	0,05200000	24,02	1,25
TOTAL MATERIAL:					5,03

VALOR:	8,82
VALOR ENCARGOS (87.01%):	1,76
VALOR COM BDI:	11,29
QUANTIDADE:	4,00
VALOR TOTAL:	35,28
VALOR BDI TOTAL:	9,88
TOTAL GERAL:	45,16

11.18. C1758 - LUVA SIMPLES PVC BRANCO P/ESGOTO 100mm (4") (UN)

MAO DE OBRA	FONTE	UNID	COEFICIENTE	PREÇO UNITÁRIO	TOTAL
I0043 AJUDANTE DE ENCANADOR	SEINFRA	H	0,23000000	9,21	2,12
I2320 ENCANADOR	SEINFRA	H	0,23000000	11,84	2,72
TOTAL MAO DE OBRA:					4,84

MATERIAL	FONTE	UNID	COEFICIENTE	PREÇO UNITÁRIO	TOTAL
I0026 ADESIVO PARA TUBO DE PVC RIGIDO	SEINFRA	KG	0,05000000	33,66	1,68
I1457 LUVA SIMPLES PVC ESGOTO 100MM	SEINFRA	UN	1,00000000	4,22	4,22
I1888 SOLUÇÃO LIMPADORA PARA PVC RIGIDO	SEINFRA	L	0,08000000	24,02	1,92
TOTAL MATERIAL:					7,83

VALOR:	12,67
VALOR ENCARGOS (87.01%):	2,25
VALOR COM BDI:	16,22
QUANTIDADE:	32,00
VALOR TOTAL:	405,44
VALOR BDI TOTAL:	113,60
TOTAL GERAL:	519,04

11.19. C2350 - TÊ PVC BRANCO C/REDUÇÃO P/ESGOTO D=75X50mm (3"X2") (UN)

MAO DE OBRA	FONTE	UNID	COEFICIENTE	PREÇO UNITÁRIO	TOTAL
I0043 AJUDANTE DE ENCANADOR	SEINFRA	H	0,37000000	9,21	3,41
I2320 ENCANADOR	SEINFRA	H	0,37000000	11,84	4,38
TOTAL MAO DE OBRA:					7,79

MATERIAL	FONTE	UNID	COEFICIENTE	PREÇO UNITÁRIO	TOTAL
I0026 ADESIVO PARA TUBO DE PVC RIGIDO	SEINFRA	KG	0,04150000	33,66	1,40



RELATÓRIO ANALÍTICO - COMPOSIÇÕES DE CUSTOS

OBRA:	CONSTRUÇÃO DE UMA UNIDADE BÁSICA DE SAÚDE PORTE I	DATA: 30/08/2017	BDI: 28,00%			
LOCAL:	RUA FRANCISCO MÁXIMO DE ANDRADE, S/N, RIACHO VERDE, VÁRZEA ALEGRE - CE	FONTE	VERSAO	HORA	MES	REF.
CLIENTE:	PREFEITURA MUNICIPAL DE VÁRZEA ALEGRE	SEINFRA	024.1 COM DESONERAÇÃO	87,01%	-	03/2016
		SINAPI	2017/01 COM DESONERAÇÃO	88,66%	50,86%	02/2017
			COMPOSIÇÕES PRÓPRIAS	-	-	

11888	SOLUÇÃO LIMPADORA PARA PVC RIGIDO	SEINFRA	L	0.06300000	24,02	1,51
12011	TE PVC REDUÇÃO ESGOTO DE 75X50MM	SEINFRA	UN	1.00000000	6,58	6,58

TOTAL MATERIAL: 9,49

VALOR: 17,28

VALOR ENCARGOS (87,01%): 3,62

VALOR COM BDI: 22,12

QUANTIDADE: 1,00

VALOR TOTAL: 17,28

VALOR BDI TOTAL: 4,84

TOTAL GERAL: 22,12

11.20. C2347 - TÊ PVC BRANCO C/REDUÇÃO P/ESGOTO D=100X50mm (4"X2") (UN)

MAO DE OBRA	FONTE	UNID	COEFICIENTE	PREÇO UNITÁRIO	TOTAL	
10043	AJUDANTE DE ENCANADOR	SEINFRA	H	0,46000000	9,21	4,29
12320	ENCANADOR	SEINFRA	H	0,46000000	11,84	5,45
TOTAL MAO DE OBRA:					9,68	

MATERIAL	FONTE	UNID	COEFICIENTE	PREÇO UNITÁRIO	TOTAL	
10026	ADESIVO PARA TUBO DE PVC RIGIDO	SEINFRA	KG	0,05750000	33,66	1,94
11888	SOLUÇÃO LIMPADORA PARA PVC RIGIDO	SEINFRA	L	0,09100000	24,02	2,19
12008	TE PVC REDUÇÃO ESGOTO DE 100X50MM	SEINFRA	UN	1,00000000	7,58	7,58
TOTAL MATERIAL:					11,70	

VALOR: 21,38

VALOR ENCARGOS (87,01%): 4,50

VALOR COM BDI: 27,37

QUANTIDADE: 7,00

VALOR TOTAL: 149,66

VALOR BDI TOTAL: 41,93

TOTAL GERAL: 191,59

11.21. C2359 - TÊ PVC BRANCO P/ESGOTO D=50MM (2')-JUNTAS SOLD. (UN)

MAO DE OBRA	FONTE	UNID	COEFICIENTE	PREÇO UNITÁRIO	TOTAL	
10043	AJUDANTE DE ENCANADOR	SEINFRA	H	0,29000000	9,21	2,67
12320	ENCANADOR	SEINFRA	H	0,29000000	11,84	3,43
TOTAL MAO DE OBRA:					6,10	

MATERIAL	FONTE	UNID	COEFICIENTE	PREÇO UNITÁRIO	TOTAL	
10026	ADESIVO PARA TUBO DE PVC RIGIDO	SEINFRA	KG	0,02250000	33,66	0,76
11888	SOLUÇÃO LIMPADORA PARA PVC RIGIDO	SEINFRA	L	0,03300000	24,02	0,79
12014	TE PVC RIGIDO, PARA ESGOTO - 50MM (2')	SEINFRA	UN	1,00000000	5,28	5,28
TOTAL MATERIAL:					6,83	

VALOR: 12,93

VALOR ENCARGOS (87,01%): 2,83

VALOR COM BDI: 16,55

QUANTIDADE: 35,00

VALOR TOTAL: 452,55



H. E. SERVIÇOS
EIRELE - ME
CNPJ 21.363.647/0001-58

RELATÓRIO ANALÍTICO - COMPOSIÇÕES DE CUSTOS

OBRA:	CONSTRUÇÃO DE UMA UNIDADE BÁSICA DE SAÚDE PORTE I	DATA:	30/08/2017	BDI:	28,00%
LOCAL:	RUA FRANCISCO MAXIMO DE ANDRADE, S/N, RIACHO VERDE, VÁRZEA ALEGRE - CE	FONTES:	SEINFRA	VERSÃO	024.1 COM DESONERAÇÃO
CLIENTE:	PREFEITURA MUNICIPAL DE VÁRZEA ALEGRE		SINAPI	HORA	87,01%
				MES	50,66%
				REF.	03/2016
					02/2017
					COMPOSIÇÕES PRÓPRIAS

VALOR BDI TOTAL: 126,70
TOTAL GERAL: 579,25

11.22. C2595 - TUBO PVC BRANCO P/ESGOTO D=40mm (1 1/2") (M)

MAO DE OBRA	FONTES	UNID	COEFICIENTE	PREÇO UNITÁRIO	TOTAL
I0043 AJUDANTE DE ENCANADOR	SEINFRA	H	0,24000000	9,21	2,21
I2320 ENCANADOR	SEINFRA	H	0,24000000	11,84	2,84
TOTAL MAO DE OBRA:					5,05

MATERIAL	FONTES	UNID	COEFICIENTE	PREÇO UNITÁRIO	TOTAL
I0026 ADESIVO PARA TUBO DE PVC RIGIDO	SEINFRA	KG	0,00500000	33,66	0,17
I1888 SOLUÇÃO LIMPADORA PARA PVC RIGIDO	SEINFRA	L	0,00750000	24,02	0,18
I2194 TUBO PVC ESGOTO DE 40MM (1 1/2')	SEINFRA	M	1,01000000	3,17	3,20
TOTAL MATERIAL:					3,55

VALOR: 8,60
VALOR ENCARGOS (87,01%): 2,35
VALOR COM BDI: 11,01
QUANTIDADE: 37,28
VALOR TOTAL: 320,61
VALOR BDI TOTAL: 89,84
TOTAL GERAL: 410,45

11.23. C2596 - TUBO PVC BRANCO P/ESGOTO D=50mm (2") (M)

MAO DE OBRA	FONTES	UNID	COEFICIENTE	PREÇO UNITÁRIO	TOTAL
I0043 AJUDANTE DE ENCANADOR	SEINFRA	H	0,30000000	9,21	2,76
I2320 ENCANADOR	SEINFRA	H	0,30000000	11,84	3,55
TOTAL MAO DE OBRA:					6,32

MATERIAL	FONTES	UNID	COEFICIENTE	PREÇO UNITÁRIO	TOTAL
I0026 ADESIVO PARA TUBO DE PVC RIGIDO	SEINFRA	KG	0,00750000	33,66	0,25
I1888 SOLUÇÃO LIMPADORA PARA PVC RIGIDO	SEINFRA	L	0,01100000	24,02	0,26
I2195 TUBO PVC ESGOTO DE 50MM (2')	SEINFRA	M	1,01000000	4,84	4,89
TOTAL MATERIAL:					5,41

VALOR: 11,72
VALOR ENCARGOS (87,01%): 2,94
VALOR COM BDI: 15,00
QUANTIDADE: 118,07
VALOR TOTAL: 1.383,78
VALOR BDI TOTAL: 387,27
TOTAL GERAL: 1.771,05

11.24. C2598 - TUBO PVC BRANCO P/ESGOTO D=75mm (3") (M)

MAO DE OBRA	FONTES	UNID	COEFICIENTE	PREÇO UNITÁRIO	TOTAL
I0043 AJUDANTE DE ENCANADOR	SEINFRA	H	0,48000000	9,21	4,42
I2320 ENCANADOR	SEINFRA	H	0,48000000	11,84	5,68
TOTAL MAO DE OBRA:					10,10

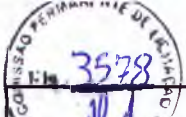

H. E. SERVIÇOS
EIRELI - ME
CNPJ: 21.363.647/0001-58

RELATÓRIO ANALÍTICO - COMPOSIÇÕES DE CUSTOS

OBRA:	CONSTRUÇÃO DE UMA UNIDADE BÁSICA DE SAÚDE PORTE I	DATA : 30/08/2017	BDI : 28,00%
LOCAL:	RUA FRANCISCO MÁXIMO DE ANDRADE, S/N, RIACHO VERDE, VÁRZEA ALEGRE - CE	FONTES:	VERSÃO:
CLIENTE:	PREFEITURA MUNICIPAL DE VÁRZEA ALEGRE	SEINFRA	024.1 COM DESONERAÇÃO
		SINAPI	2017/01 COM DESONERAÇÃO
			COMPOSIÇÕES PRÓPRIAS
			HORA MES REF.
			87,01% - 03/2016
			88,66% 50,66% 02/2017

MATERIAL	DESCRIÇÃO	FONTES	UNID	COEFICIENTE	PREÇO UNITÁRIO	TOTAL
I0026	ADESIVO PARA TUBO DE PVC RIGIDO	SEINFRA	KG	0,01700000	33,66	0,57
I1888	SOLUÇÃO LIMPADORA PARA PVC RIGIDO	SEINFRA	L	0,02600000	24,02	0,62
I2196	TUBO PVC ESGOTO DE 75MM (3')	SEINFRA	M	1,01000000	6,89	6,96
TOTAL MATERIAL:						8,16
VALOR:						18,26
VALOR ENCARGOS (87,01%):						4,70
VALOR COM BDI:						23,37
QUANTIDADE:						9,97
VALOR TOTAL:						182,05
VALOR BDI TOTAL:						50,95
TOTAL GERAL:						233,00

11.25. C2593 - TUBO PVC BRANCO P/ESGOTO D=100MM (4') (M)

MAO DE OBRA	DESCRIÇÃO	FONTES	UNID	COEFICIENTE	PREÇO UNITÁRIO	TOTAL
I0043	AJUDANTE DE ENCANADOR	SEINFRA	H	0,52000000	9,21	4,79
I2320	ENCANADOR	SEINFRA	H	0,52000000	11,84	6,16
TOTAL MAO DE OBRA:						10,95

MATERIAL	DESCRIÇÃO	FONTES	UNID	COEFICIENTE	PREÇO UNITÁRIO	TOTAL
I0026	ADESIVO PARA TUBO DE PVC RIGIDO	SEINFRA	KG	0,02500000	33,66	0,84
I1888	SOLUÇÃO LIMPADORA PARA PVC RIGIDO	SEINFRA	L	0,04000000	24,02	0,96
I2193	TUBO PVC ESGOTO DE 100MM (4')	SEINFRA	M	1,01000000	8,21	8,29
TOTAL MATERIAL:						10,09

VALOR:	21,04
VALOR ENCARGOS (87,01%):	5,09
VALOR COM BDI:	26,93
QUANTIDADE:	79,33
VALOR TOTAL:	1.669,10
VALOR BDI TOTAL:	467,20
TOTAL GERAL:	2.136,36

11.26. C2832 - FOSSA SÉPTICA E SUMIDOURO EM ALVENARIA (UN)

MAO DE OBRA	DESCRIÇÃO	FONTES	UNID	COEFICIENTE	PREÇO UNITÁRIO	TOTAL
I2543	SERVENTE	SEINFRA	H	2,00000000	8,03	16,06
TOTAL MAO DE OBRA:						16,06

MATERIAL	DESCRIÇÃO	FONTES	UNID	COEFICIENTE	PREÇO UNITÁRIO	TOTAL
I0280	BRITA	SEINFRA	M3	1,49200000	49,28	73,53
I2298	CURVA PVC LONGA DN 100	SEINFRA	UN	3,00000000	20,57	61,70
I2456	TUBO PVC ESGOTO PRIMÁRIO DE 100 (NBR 9588)	SEINFRA	M	2,50000000	8,64	21,60
TOTAL MATERIAL:						156,83

SERVICO	DESCRIÇÃO	FONTES	UNID	COEFICIENTE	PREÇO UNITÁRIO	TOTAL
C0073	ALVENARIA DE TIJOLO CERÂMICO FURADO (9x19x19)cm C/ARGAMASSA MISTA DE CAL HIDRATADA ESP.=10cm (1:2:8)	SEINFRA	M2	10,05000000	33,06	332,25
C0074	ALVENARIA DE TIJOLO CERÂMICO FURADO (9x19x19)cm C/ARGAMASSA MISTA DE CAL HIDRATADA ESP=20 cm	SEINFRA	M2	12,92000000	58,33	753,62



H. E. SERVIÇOS EIRELE - ME CNPJ: 21.363.647/0001-58		RELATÓRIO ANALÍTICO - COMPOSIÇÕES DE CUSTOS				
OBRA:	CONSTRUÇÃO DE UMA UNIDADE BÁSICA DE SAÚDE PORTE I	DATA:	30/08/2017	BDI:	28,06%	
LOCAL:	RUA FRANCISCO MÁXIMO DE ANDRADE, S/N, RIACHO VERDE, VÁRZEA ALEGRE - CE	FONTE	VERSÃO	HORA	MES	REF.
CLIENTE:	PREFEITURA MUNICIPAL DE VÁRZEA ALEGRE	SEINFRA	024.1 COM DESONERAÇÃO	87,01%	-	03/2016
		SINAPI	2017/01 COM DESONERAÇÃO	88,86%	50,86%	02/2017
			COMPOSIÇÕES PRÓPRIAS	-	-	-

C0216	ARMADURA CA-50A MÉDIA D= 6,3 A 10.0mm	SEINFRA	KG	41.86000000	5,87	245,72
C0838	CONCRETO P/VIBR., FCK 10 MPa COM AGREGADO ADQUIRIDO	SEINFRA	M3	0,29000000	256,57	74,41
C0840	CONCRETO P/VIBR., FCK 15 MPa COM AGREGADO ADQUIRIDO	SEINFRA	M3	0,59800000	272,85	163,16
C1400	FORMA DE TÁBUAS DE 1" DE 3A. P/FUNDAÇÕES UTIL. 5 X	SEINFRA	M2	1,84000000	38,45	70,75
C2123	REBOCO C/ARGAMASSA DE CAL HIDRATADA E AREIA PENEIRADA TRAÇO 1:3 ESP=5 mm P/PAREDE	SEINFRA	M2	11,00000000	12,18	133,98
C2784	ESCAVAÇÃO MANUAL SOLO DE 1A.CAT. PROF. ATÉ 1.50m	SEINFRA	M3	14,24000000	21,28	303,03
					TOTAL SERVIÇO:	2076,92

VALOR:	2.249,81
VALOR ENCARGOS (87.01%):	577,86
VALOR COM BDI:	2.879,76
QUANTIDADE:	1,00
VALOR TOTAL:	2.249,81
VALOR BDI TOTAL:	629,95
TOTAL GERAL:	2.879,76

12.1. C3579 - QUADRO DE MEDIÇÃO PADRÃO COELCE - PADRÃO POPULAR (UN)

MAO DE OBRA	FONTE	UNID	COEFICIENTE	PREÇO UNITÁRIO	TOTAL
10042 AJUDANTE DE ELETRICISTA	SEINFRA	H	1,00000000	9,21	9,21
12312 ELETRICISTA	SEINFRA	H	1,00000000	11,84	11,84
TOTAL MAO DE OBRA:					21,05

MATERIAL	FONTE	UNID	COEFICIENTE	PREÇO UNITÁRIO	TOTAL
16129 QUADRO MEDIÇÃO PADRÃO COELCE (PADRÃO MUTIRÃO)	SEINFRA	UN	1,00000000	39,42	39,42
TOTAL MATERIAL:					39,42

VALOR:	60,47
VALOR ENCARGOS (87.01%):	9,79
VALOR COM BDI:	77,40
QUANTIDADE:	1,00
VALOR TOTAL:	60,47
VALOR BDI TOTAL:	16,93
TOTAL GERAL:	77,40

12.2. C2068 - QUADRO DE DISTRIBUIÇÃO DE LUZ EMBUTIR ATÉ 24 DIVISÕES 332X332X95mm, C/BARRAMENTO (UN)

MAO DE OBRA	FONTE	UNID	COEFICIENTE	PREÇO UNITÁRIO	TOTAL
10042 AJUDANTE DE ELETRICISTA	SEINFRA	H	3,00000000	9,21	27,63
12312 ELETRICISTA	SEINFRA	H	3,00000000	11,84	35,52
TOTAL MAO DE OBRA:					63,15

MATERIAL	FONTE	UNID	COEFICIENTE	PREÇO UNITÁRIO	TOTAL
10193 BARRAMENTO NEUTRO P/ BAIXA TENSÃO	SEINFRA	UN	1,00000000	26,93	26,93
10194 BARRAMENTO PRINCIPAL P/ BAIXA TENSÃO	SEINFRA	UN	1,00000000	26,49	26,49
10195 BARRAMENTO TERRA P/ BAIXA TENSÃO	SEINFRA	UN	1,00000000	21,89	21,89
11756 QUADRO DISTRIBUIÇÃO LUZ 332X332X95MM	SEINFRA	UN	1,00000000	126,50	126,50
TOTAL MATERIAL:					201,81

VALOR: 264,96

RELATÓRIO ANALÍTICO - COMPOSIÇÕES DE CUSTOS

H. E. SERVIÇOS
EIRELI - ME
CNPJ: 21.363.647/0001-58

OBRA:	CONSTRUÇÃO DE UMA UNIDADE BÁSICA DE SAÚDE PORTE I	DATA: 30/08/2017	BDI: 28,00%	
LOCAL:	RUA FRANCISCO MÁXIMO DE ANDRADE, S/N, RIACHO VERDE, VÁRZEA ALEGRE - CE	FONTES:	VERSÃO:	HORA:
CLIENTE:	PREFEITURA MUNICIPAL DE VÁRZEA ALEGRE	SEINFRA	024.1 COM DESONERAÇÃO	87,01%
		SINAPI	2017/01 COM DESONERAÇÃO	88,66%
			COMPOSIÇÕES PRÓPRIAS	-
				REF.
				03/2016
				02/2017

VALOR ENCARGOS (87.01%): 29,37
VALOR COM BDI: 339,15
QUANTIDADE: 1,00
VALOR TOTAL: 284,98
VALOR BDI TOTAL: 74,19
TOTAL GERAL: 339,15

12.3. C1130 - DISJUNTOR TRIPOLAR EM QUADRO DE DISTRIBUIÇÃO 70A (UN)

MAO DE OBRA	FONTES	UNID	COEFICIENTE	PREÇO UNITÁRIO	TOTAL
I0042 AJUDANTE DE ELETRICISTA	SEINFRA	H	0,90000000	9,21	8,29
I2312 ELETRICISTA	SEINFRA	H	0,90000000	11,84	10,66
TOTAL MAO DE OBRA:					18,94

MATERIAL	FONTES	UNID	COEFICIENTE	PREÇO UNITÁRIO	TOTAL
I1018 DISJUNTOR TRIPOLAR DE 70A	SEINFRA	UN	1,00000000	68,58	68,58
TOTAL MATERIAL:					68,58

VALOR: 87,52
VALOR ENCARGOS (87.01%): 8,81
VALOR COM BDI: 112,03
QUANTIDADE: 2,00
VALOR TOTAL: 175,04
VALOR BDI TOTAL: 49,02
TOTAL GERAL: 224,06

12.4. C1096 - DISJUNTOR MONOPOLAR EM QUADRO DE DISTRIBUIÇÃO 25A (UN)

MAO DE OBRA	FONTES	UNID	COEFICIENTE	PREÇO UNITÁRIO	TOTAL
I0042 AJUDANTE DE ELETRICISTA	SEINFRA	H	0,30000000	9,21	2,76
I2312 ELETRICISTA	SEINFRA	H	0,30000000	11,84	3,55
TOTAL MAO DE OBRA:					6,32

MATERIAL	FONTES	UNID	COEFICIENTE	PREÇO UNITÁRIO	TOTAL
I0984 DISJUNTOR MONOPOLAR 25A	SEINFRA	UN	1,00000000	7,30	7,30
TOTAL MATERIAL:					7,30

VALOR: 13,62
VALOR ENCARGOS (87.01%): 2,94
VALOR COM BDI: 17,43
QUANTIDADE: 1,00
VALOR TOTAL: 13,62
VALOR BDI TOTAL: 3,81
TOTAL GERAL: 17,43

12.5. C1093 - DISJUNTOR MONOPOLAR EM QUADRO DE DISTRIBUIÇÃO 16A (UN)

MAO DE OBRA	FONTES	UNID	COEFICIENTE	PREÇO UNITÁRIO	TOTAL
I0042 AJUDANTE DE ELETRICISTA	SEINFRA	H	0,30000000	9,21	2,76
I2312 ELETRICISTA	SEINFRA	H	0,30000000	11,84	3,55
TOTAL MAO DE OBRA:					6,32

3581
 LICENÇA DE PRECATORIO

H. E. SERVIÇOS EIRELI - ME CNPJ. 21.363.647/0001-58		RELATÓRIO ANALÍTICO - COMPOSIÇÕES DE CUSTOS				
OBRA:	CONSTRUÇÃO DE UMA UNIDADE BÁSICA DE SAÚDE PORTE I	DATA:	30/08/2017	BDI: 28,06%		
LOCAL:	RUA FRANCISCO MÁXIMO DE ANDRADE, S/N, RIACHO VERDE, VÁRZEA ALEGRE - CE	FONTE	VERSÃO	HORA	MES	REF.
CLIENTE:	PREFEITURA MUNICIPAL DE VÁRZEA ALEGRE	SEINFRA	024.1 COM DESONERAÇÃO	87,01%	-	03/2016
		SINAPI	2017/01 COM DESONERAÇÃO	88,86%	50,86%	02/2017
		COMPOSIÇÕES PRÓPRIAS				

MATERIAL	FONTE	UNID	COEFICIENTE	PREÇO UNITÁRIO	TOTAL
10981 DISJUNTOR MONOPOLAR 16A	SEINFRA	UN	1,00000000	7,30	7,30
TOTAL MATERIAL:					7,30
VALOR:					13,62
VALOR ENCARGOS (87,01%):					2,94
VALOR COM BDI:					17,43
QUANTIDADE:					1,00
VALOR TOTAL:					13,62
VALOR BDI TOTAL:					3,81
TOTAL GERAL:					17,43

12.6. C1092 - DISJUNTOR MONOPOLAR EM QUADRO DE DISTRIBUIÇÃO 10A (UN)

MAO DE OBRA	FONTE	UNID	COEFICIENTE	PREÇO UNITÁRIO	TOTAL
10042 AJUDANTE DE ELETRICISTA	SEINFRA	H	0,30000000	9,21	2,76
12312 ELETRICISTA	SEINFRA	H	0,30000000	11,84	3,55
TOTAL MAO DE OBRA:					6,32

MATERIAL	FONTE	UNID	COEFICIENTE	PREÇO UNITÁRIO	TOTAL
10980 DISJUNTOR MONOPOLAR 10A	SEINFRA	UN	1,00000000	7,30	7,30
TOTAL MATERIAL:					7,30
VALOR:					13,62
VALOR ENCARGOS (87,01%):					2,94
VALOR COM BDI:					17,43
QUANTIDADE:					19,00
VALOR TOTAL:					258,78
VALOR BDI TOTAL:					72,39
TOTAL GERAL:					331,17

12.7. C1494 - INTERRUPTOR UMA TECLA SIMPLES 10A 250V (UN)

MAO DE OBRA	FONTE	UNID	COEFICIENTE	PREÇO UNITÁRIO	TOTAL
10042 AJUDANTE DE ELETRICISTA	SEINFRA	H	0,21000000	9,21	1,93
12312 ELETRICISTA	SEINFRA	H	0,21000000	11,84	2,49
TOTAL MAO DE OBRA:					4,42

MATERIAL	FONTE	UNID	COEFICIENTE	PREÇO UNITÁRIO	TOTAL
11255 INTERRUPTOR 1 TECLA SIMPLES	SEINFRA	UN	1,00000000	5,28	5,28
TOTAL MATERIAL:					5,28
VALOR:					9,70
VALOR ENCARGOS (87,01%):					2,06
VALOR COM BDI:					12,42
QUANTIDADE:					15,00
VALOR TOTAL:					145,50
VALOR BDI TOTAL:					40,80
TOTAL GERAL:					186,30

12.8. C1479 - INTERRUPTOR DUAS TECLAS SIMPLES 10A 250V (UN)

RELATÓRIO ANALÍTICO - COMPOSIÇÕES DE CUSTOS

H. E. SERVIÇOS
EIRELE - ME
CNPJ: 21.363.647/0001-58

OBRA:	CONSTRUÇÃO DE UMA UNIDADE BÁSICA DE SAÚDE PORTE I	DATA: 30/08/2017	BDI: 28,00%	
LOCAL:	RUA FRANCISCO MÁXIMO DE ANDRADE, S/N, RIACHO VERDE, VÁRZEA ALEGRE - CE	FONTES:	VERSÃO:	HORA:
CLIENTE:	PREFEITURA MUNICIPAL DE VÁRZEA ALEGRE	SEINFRA	024.1 COM DESONERAÇÃO	87,01%
		SINAPI	2017/01 COM DESONERAÇÃO	88,66%
			COMPDIÇÕES PRÓPRIAS	50,66%
				03/2016
				02/2017

MAO DE OBRA	DESCRIÇÃO	FUNTE	UNID	COEFICIENTE	PREÇO UNITÁRIO	TOTAL
I0042	AJUDANTE DE ELETRICISTA	SEINFRA	H	0,37000000	9,21	3,41
I2312	ELETRICISTA	SEINFRA	H	0,37000000	11,84	4,38
TOTAL MAO DE OBRA:						7,79

MATERIAL	DESCRIÇÃO	FUNTE	UNID	COEFICIENTE	PREÇO UNITÁRIO	TOTAL
I1263	INTERRUPTOR 2 TECLAS SIMPLES	SEINFRA	UN	1,00000000	6,98	6,98
TOTAL MATERIAL:						6,98

VALOR:	14,77
VALOR ENCARGOS (87.01%):	3,63
VALOR COM BDI:	18,91
QUANTIDADE:	2,00
VALOR TOTAL:	29,54
VALOR BDI TOTAL:	8,2
TOTAL GERAL:	37,82

12.9. C1489 - INTERRUPTOR TRES TECLAS SIMPLES 10A 250V (UN)

MAO DE OBRA	DESCRIÇÃO	FUNTE	UNID	COEFICIENTE	PREÇO UNITÁRIO	TOTAL
I0042	AJUDANTE DE ELETRICISTA	SEINFRA	H	0,53000000	9,21	4,88
I2312	ELETRICISTA	SEINFRA	H	0,53000000	11,84	6,28
TOTAL MAO DE OBRA:						11,16

MATERIAL	DESCRIÇÃO	FUNTE	UNID	COEFICIENTE	PREÇO UNITÁRIO	TOTAL
I1267	INTERRUPTOR 3 TECLAS SIMPLES	SEINFRA	UN	1,00000000	11,38	11,38
TOTAL MATERIAL:						11,38

VALOR:	22,53
VALOR ENCARGOS (87.01%):	5,18
VALOR COM BDI:	28,84
QUANTIDADE:	1,00
VALOR TOTAL:	22,53
VALOR BDI TOTAL:	6,31
TOTAL GERAL:	28,84

12.10. C1496 - INTERRUPTOR UMA TECLA SIMPLES E TOMADA UNIVERSAL 10A 250V (UN)

MAO DE OBRA	DESCRIÇÃO	FUNTE	UNID	COEFICIENTE	PREÇO UNITÁRIO	TOTAL
I0042	AJUDANTE DE ELETRICISTA	SEINFRA	H	0,37000000	9,21	3,41
I2312	ELETRICISTA	SEINFRA	H	0,37000000	11,84	4,38
TOTAL MAO DE OBRA:						7,79

MATERIAL	DESCRIÇÃO	FUNTE	UNID	COEFICIENTE	PREÇO UNITÁRIO	TOTAL
I1259	INTERRUPTOR 1 TECLA SIMPLES 1 TOMADA 2POLOS UNIV.	SEINFRA	UN	1,00000000	12,23	12,23
TOTAL MATERIAL:						12,23

VALOR:	20,02
VALOR ENCARGOS (87.01%):	3,62
VALOR COM BDI:	25,63
QUANTIDADE:	10,00



H. E. SERVIÇOS EIRELE - ME CNPJ 21.363.647/0001-58	RELATÓRIO ANALÍTICO - COMPOSIÇÕES DE CUSTOS				
	OBRA:	CONSTRUÇÃO DE UMA UNIDADE BÁSICA DE SAÚDE PORTE I	DATA : 30/08/2017		BDI : 28,00%
	LOCAL:	RUA FRANCISCO MÁXIMO DE ANDRADE, S/N, RIACHO VERDE, VÁRZEA ALEGRE - CE	FORTE	VERSÃO	HORA MES REF.
	CLIENTE:	PREFEITURA MUNICIPAL DE VÁRZEA ALEGRE	SEINFRA	024.1 COM DESONERAÇÃO	87,01% - 03/2016
			SINAPI	2017/01 COM DESONERAÇÃO	88,66% 50,66% 02/2017
				COMPOSIÇÕES PRÓPRIAS	- - -

VALOR TOTAL: 200,20
VALOR BDI TOTAL: 56,10
TOTAL GERAL: 256,30

12.11. C1483 - INTERRUPTOR DUAS TECLAS SIMPLES E TOMADA 10A 250V (UN)

MAO DE OBRA	FORTE	UNID	COEFICIENTE	PREÇO UNITÁRIO	TOTAL
10042 AJUDANTE DE ELETRICISTA	SEINFRA	H	0,53000000	9,21	4,88
12312 ELETRICISTA	SEINFRA	H	0,53000000	11,84	6,28
TOTAL MAO DE OBRA:					11,16

MATERIAL	FORTE	UNID	COEFICIENTE	PREÇO UNITÁRIO	TOTAL
11265 INTERRUPTOR 2 TECLAS SIMPLES 1TOMADA 2POLOS	SEINFRA	UN	1,00000000	14,70	14,70
TOTAL MATERIAL:					14,70

VALOR: 25,85
VALOR ENCARGOS (87,01%): 5,19
VALOR COM BDI: 33,09
QUANTIDADE: 1,00
VALOR TOTAL: 25,85
VALOR BDI TOTAL: 7,24
TOTAL GERAL: 33,09

12.12. C1481 - INTERRUPTOR DUAS TECLAS PARALELO 10A 250V (UN)

MAO DE OBRA	FORTE	UNID	COEFICIENTE	PREÇO UNITÁRIO	TOTAL
10042 AJUDANTE DE ELETRICISTA	SEINFRA	H	0,53000000	9,21	4,88
12312 ELETRICISTA	SEINFRA	H	0,53000000	11,84	6,28
TOTAL MAO DE OBRA:					11,16

MATERIAL	FORTE	UNID	COEFICIENTE	PREÇO UNITÁRIO	TOTAL
11261 INTERRUPTOR 2 TECLAS PARALELO	SEINFRA	UN	1,00000000	12,23	12,23
TOTAL MATERIAL:					12,23

VALOR: 23,39
VALOR ENCARGOS (87,01%): 5,19
VALOR COM BDI: 29,94
QUANTIDADE: 2,00
VALOR TOTAL: 46,78
VALOR BDI TOTAL: 13,10
TOTAL GERAL: 59,88

12.13. C2493 - TOMADA UNIVERSAL 10A 250V (UN)

MAO DE OBRA	FORTE	UNID	COEFICIENTE	PREÇO UNITÁRIO	TOTAL
10042 AJUDANTE DE ELETRICISTA	SEINFRA	H	0,21000000	9,21	1,93
12312 ELETRICISTA	SEINFRA	H	0,21000000	11,84	2,49
TOTAL MAO DE OBRA:					4,42

MATERIAL	FORTE	UNID	COEFICIENTE	PREÇO UNITÁRIO	TOTAL
12119 TOMADA UNIVERSAL 2POLOS	SEINFRA	UN	1,00000000	5,19	5,19

RELATÓRIO ANALÍTICO - COMPOSIÇÕES DE CUSTOS

II. E SERVIÇOS EIRELE - ME CNPJ: 21.363.647/0001-58	OBRA:	CONSTRUÇÃO DE UMA UNIDADE BÁSICA DE SAÚDE PORTE I	DATA: 30/08/2017	BDI: 28,00%																			
	LOCAL:	RUA FRANCISCO MÁXIMO DE ANDRADE, S/N, RIACHO VERDE, VÁRZEA ALEGRE - CE	<table border="1" style="width: 100%; border-collapse: collapse;"> <thead> <tr> <th style="width: 10%;">FONTE</th> <th style="width: 30%;">VERBÃO</th> <th style="width: 10%;">HORA</th> <th style="width: 10%;">MÊS</th> <th style="width: 10%;">REF.</th> </tr> </thead> <tbody> <tr> <td>SEINFRA</td> <td>024,1 COM DESONERAÇÃO</td> <td>87,01%</td> <td>-</td> <td>03/2016</td> </tr> <tr> <td>SINAPI</td> <td>2017/01 COM DESONERAÇÃO</td> <td>88,66%</td> <td>50,66%</td> <td>02/2017</td> </tr> <tr> <td colspan="5" style="text-align: center;">COMPOSIÇÕES PRÓPRIAS</td> </tr> </tbody> </table>	FONTE	VERBÃO	HORA	MÊS	REF.	SEINFRA	024,1 COM DESONERAÇÃO	87,01%	-	03/2016	SINAPI	2017/01 COM DESONERAÇÃO	88,66%	50,66%	02/2017	COMPOSIÇÕES PRÓPRIAS				
	FONTE	VERBÃO	HORA	MÊS	REF.																		
SEINFRA	024,1 COM DESONERAÇÃO	87,01%	-	03/2016																			
SINAPI	2017/01 COM DESONERAÇÃO	88,66%	50,66%	02/2017																			
COMPOSIÇÕES PRÓPRIAS																							
CLIENTE:	PREFEITURA MUNICIPAL DE VÁRZEA ALEGRE																						

TOTAL MATERIAL: 5,19

VALOR: 9,61
 VALOR ENCARGOS (87,01%): 2,05
 VALOR COM BDI: 12,30
 QUANTIDADE: 62,00
 VALOR TOTAL: 595,82
 VALOR BDI TOTAL: 166,78
 TOTAL GERAL: 762,60

12.14. C2480 - TOMADA 2 POLOS MAIS TERRA 20A - 250V, SISTEMA "X" (UN)

MAO DE OBRA	FONTE	UNID	COEFICIENTE	PREÇO UNITÁRIO	TOTAL
10042 AJUDANTE DE ELETRICISTA	SEINFRA	H	0,35000000	9,21	3,22
12312 ELETRICISTA	SEINFRA	H	0,35000000	11,84	4,14
TOTAL MAO DE OBRA:					7,36

MATERIAL	FONTE	UNID	COEFICIENTE	PREÇO UNITÁRIO	TOTAL
12106 TOMADA 2 POLOS, MAIS TERRA 20A - 250V, SISTEMA "X"	SEINFRA	UN	1,00000000	8,61	8,61
TOTAL MATERIAL:					8,61

VALOR: 15,97
 VALOR ENCARGOS (87,01%): 3,42
 VALOR COM BDI: 20,44
 QUANTIDADE: 5,00
 VALOR TOTAL: 79,85
 VALOR BDI TOTAL: 22,35
 TOTAL GERAL: 102,20

12.15. C4562 - DISPOSITIVO DE PROTEÇÃO CONTRA SURTOS DE TENSÃO - DPS's - 40 KA/440V (UN)

MATERIAL	FONTE	UNID	COEFICIENTE	PREÇO UNITÁRIO	TOTAL
18442 DISPOSITIVO DE PROTEÇÃO CONTRA SURTOS DE TENSÃO - DPS's - 40 KA/440V - FORNECIMENTO E INSTALAÇÃO	SEINFRA	UN	1,00000000	93,83	93,83
TOTAL MATERIAL:					93,83

VALOR: 93,83
 VALOR ENCARGOS: 0,00
 VALOR COM BDI: 120,10
 QUANTIDADE: 4,00
 VALOR TOTAL: 375,32
 VALOR BDI TOTAL: 105,08
 TOTAL GERAL: 480,40

12.16. C4107 - ARANDELA PARA LÂMPADA INCANDESCENTE 60W EM ALUMÍNIO ANODIZADO E PINTADO POR PROCESSO ELETROSTÁTICO COM REFLETOR EM ALUMÍNIO ANODIZADO ALTO BRILHO (UN)

MAO DE OBRA	FONTE	UNID	COEFICIENTE	PREÇO UNITÁRIO	TOTAL
10042 AJUDANTE DE ELETRICISTA	SEINFRA	H	1,20000000	9,21	11,05
12312 ELETRICISTA	SEINFRA	H	1,20000000	11,84	14,21
TOTAL MAO DE OBRA:					25,26

MATERIAL	FONTE	UNID	COEFICIENTE	PREÇO UNITÁRIO	TOTAL

13585
 14
 14

H. E. SERVIÇOS EIRELE - ME CNPJ: 21.363.647/0001-58		RELATÓRIO ANALÍTICO - COMPOSIÇÕES DE CUSTOS				
OBRA:	CONSTRUÇÃO DE UMA UNIDADE BASICA DE SAÚDE PORTE I	DATA:	30/08/2017	BDI:	28,00%	
LOCAL:	RUA FRANCISCO MÁXIMO DE ANDRADE, S/N, RIACHO VERDE, VÁRZEA ALEGRE - CE	FORTE	VERSÃO	HORA	MES	REF.
CLIENTE:	PREFEITURA MUNICIPAL DE VÁRZEA ALEGRE	SEINFRA	024.1 COM DESONERAÇÃO	87,01%	-	03/2016
		SINAPI	2017/01 COM DESONERAÇÃO	88,66%	50,66%	02/2017
			COMPOSIÇÕES PRÓPRIAS	-	-	-

17928	ARANDELA PARA LÂMPADA INCANDESCENTE 60W EM ALUMÍNIO ANODIZADO E PINTADO POR PROCESSO ELETROSTÁTICO COM REFLETOR EM ALUMÍNIO ANODIZADO ALTO BRILHO	SEINFRA	UN	1,00000000	78,29	78,29
-------	---	---------	----	------------	-------	-------

TOTAL MATERIAL: 78,29

VALOR:	103,55
VALOR ENCARGOS (87,01%):	11,74
VALOR COM BDI:	132,54
QUANTIDADE:	2,00
VALOR TOTAL:	207,10
VALOR BDI TOTAL:	57,98
TOTAL GERAL:	265,08

12.17. C1665 - LUMINÁRIA FLUORESCENTE COMPLETA C/2 LÂMPADAS DE 20W (UN)

MAO DE OBRA	FORTE	UNID	COEFICIENTE	PREÇO UNITÁRIO	TOTAL
10042 AJUDANTE DE ELETRICISTA	SEINFRA	H	1,10000000	9,21	10,13
12312 ELETRICISTA	SEINFRA	H	1,10000000	11,84	13,02
TOTAL MAO DE OBRA:					23,16

MATERIAL	FORTE	UNID	COEFICIENTE	PREÇO UNITÁRIO	TOTAL
11363 LUMINARIA FLUORESCENTE 2X20W COMPLETA COM LAMPADA	SEINFRA	UN	1,00000000	40,48	40,48
TOTAL MATERIAL:					40,48

VALOR:	63,64
VALOR ENCARGOS (87,01%):	10,77
VALOR COM BDI:	81,46
QUANTIDADE:	49,00
VALOR TOTAL:	3.118,36
VALOR BDI TOTAL:	873,18
TOTAL GERAL:	3.991,54

12.18. C1666 - LUMINÁRIA FLUORESCENTE COMPLETA C/2 LÂMPADAS DE 40W (UN)

MAO DE OBRA	FORTE	UNID	COEFICIENTE	PREÇO UNITÁRIO	TOTAL
10042 AJUDANTE DE ELETRICISTA	SEINFRA	H	1,10000000	9,21	10,13
12312 ELETRICISTA	SEINFRA	H	1,10000000	11,84	13,02
TOTAL MAO DE OBRA:					23,16

MATERIAL	FORTE	UNID	COEFICIENTE	PREÇO UNITÁRIO	TOTAL
11384 LUMINARIA FLUORESCENTE 2X40W COMPLETA COM LAMPADA	SEINFRA	UN	1,00000000	50,84	50,84
TOTAL MATERIAL:					50,84

VALOR:	73,99
VALOR ENCARGOS (87,01%):	10,77
VALOR COM BDI:	94,71
QUANTIDADE:	9,00
VALOR TOTAL:	665,91
VALOR BDI TOTAL:	186,48
TOTAL GERAL:	852,39

12.19. C1662 - LUMINÁRIA FLUORESCENTE COMPLETA (1 X 15)W (UN)



RELATÓRIO ANALÍTICO - COMPOSIÇÕES DE CUSTOS

H. E. SERVIÇOS EIRELI - ME CNPJ: 21.363.647/0001-58	OBRA: CONSTRUÇÃO DE UMA UNIDADE BÁSICA DE SAÚDE PORTE I	DATA: 30/08/2017	BDI: 28,00%		
LOCAL: RUA FRANCISCO MÁXIMO DE ANDRADE, S/N, RIACHO VERDE, VÁRZEA ALEGRE - CE	FORTE: SEINFRA	VERSÃO: 024.1 COM DESONERAÇÃO	HORA: 87,01%	REF: 03/2016	
CLIENTE: PREFEITURA MUNICIPAL DE VÁRZEA ALEGRE	FORTE: SINAPI	VERSÃO: 2017/01 COM DESONERAÇÃO	HORA: 88,66%	REF: 02/2017	
		COMPOSIÇÕES PRÓPRIAS			

MAO DE OBRA	FORTE	UNID	COEFICIENTE	PREÇO UNITÁRIO	TOTAL
10042 AJUDANTE DE ELETRICISTA	SEINFRA	H	1,10000000	9,21	10,13
12312 ELETRICISTA	SEINFRA	H	1,10000000	11,84	13,02
TOTAL MAO DE OBRA:					23,16

MATERIAL	FORTE	UNID	COEFICIENTE	PREÇO UNITÁRIO	TOTAL
11368 LUMINARIA FLUORESCENTE COMPLETA (1 X 16)W	SEINFRA	UN	1,00000000	34,28	34,28
TOTAL MATERIAL:					34,28

VALOR:	57,43
VALOR ENCARGOS (87.01%):	10,77
VALOR COM BDI:	73,51
QUANTIDADE:	8,00
VALOR TOTAL:	459,44
VALOR BDI TOTAL:	128,6
TOTAL GERAL:	588,08

12.20. C4412 - LUMINÁRIA DE PISO MÓVEL, CORPO EM ALUMÍNIO, REFLETOR EM ALUMÍNIO ANODIZADO COM PROTETOR DE VIDRO EM GRADE DE ALUMÍNIO (UN)

MAO DE OBRA	FORTE	UNID	COEFICIENTE	PREÇO UNITÁRIO	TOTAL
10042 AJUDANTE DE ELETRICISTA	SEINFRA	H	1,50000000	9,21	13,82
12312 ELETRICISTA	SEINFRA	H	1,50000000	11,84	17,76
TOTAL MAO DE OBRA:					31,58

MATERIAL	FORTE	UNID	COEFICIENTE	PREÇO UNITÁRIO	TOTAL
18350 LUMINÁRIA DE PISO MÓVEL, CORPO EM ALUMÍNIO, REFLETOR EM ALUM. ANOD. C/ PROTETOR DE VIDRO EM GRADE DE ALUMÍNIO	SEINFRA	UN	1,00000000	42,77	42,77
18351 LÂMPADA VAPOR METÁLICO 70W	SEINFRA	UN	1,00000000	38,83	38,83
18352 REATOR / IGNITOR	SEINFRA	UN	1,00000000	33,45	33,45
TOTAL MATERIAL:					115,04

VALOR:	146,62
VALOR ENCARGOS (87.01%):	14,69
VALOR COM BDI:	187,6
QUANTIDADE:	6,00
VALOR TOTAL:	879,72
VALOR BDI TOTAL:	246,30
TOTAL GERAL:	1.126,02

12.21. 91924 - CABO DE COBRE FLEXÍVEL ISOLADO, 1,5 MM², ANTI-CHAMA 450/750 V, PARA CIRCUITOS TERMINAIS - FORNECIMENTO E INSTALAÇÃO. AF 12/2015 (M)

MATERIAL	FORTE	UNID	COEFICIENTE	PREÇO UNITÁRIO	TOTAL
00000983 CABO DE COBRE, RIGIDO, CLASSE 2, ISOLACAO EM PVC/A, ANTICHAMA BWF-B, 1 CONDUTOR, 450/750 V. SECAO NOMINAL 1,5 MM2	SINAPI	M	1,19000000	0,46	0,54
00021127 FITA ISOLANTE ADESIVA ANTICHAMA, USO ATE 750 V, EM ROLO DE 19 MM X 5 M	SINAPI	UN	0,00900000	3,42	0,03
TOTAL MATERIAL:					0,58

SERVICO	FORTE	UNID	COEFICIENTE	PREÇO UNITÁRIO	TOTAL
88247 AUXILIAR DE ELETRICISTA COM ENCARGOS COMPLEMENTARES	SINAPI	H	0,02400000	12,22	0,29
88264 ELETRICISTA COM ENCARGOS COMPLEMENTARES	SINAPI	H	0,02400000	14,90	0,36
TOTAL SERVICO:					0,65



H. E. SERVIÇOS EIRELE - ME CNPJ. 21.363.647/0001-58		RELATÓRIO ANALÍTICO - COMPOSIÇÕES DE CUSTOS				
OBRA:	CONSTRUÇÃO DE UMA UNIDADE BÁSICA DE SAÚDE PORTE I	DATA :	30/08/2017	BDI :	28,00%	
LOCAL:	RUA FRANCISCO MÁXIMO DE ANDRADE. S/N. RIACHO VERDE, VÁRZEA ALEGRE - CE	FORTE	VERBA	HORA	RES	REF.
CLIENTE:	PREFEITURA MUNICIPAL DE VÁRZEA ALEGRE	SEINFRA	024.1 COM DESONERAÇÃO	87,01%	-	03/2016
		SINAPI	2017/01 COM DESONERAÇÃO	88,88%	50,86%	02/2017
			COMPOSIÇÕES PRÓPRIAS			

VALOR:	1,23
VALOR ENCARGOS (88,88%):	0,22
VALOR COM BDI:	1,57
QUANTIDADE:	429,70
VALOR TOTAL:	528,53
VALOR BDI TOTAL:	146,10
TOTAL GERAL:	674,63

12.22. 91926 - CABO DE COBRE FLEXÍVEL ISOLADO, 2,5 MM², ANTI-CHAMA 450/750 V, PARA CIRCUITOS TERMINAIS - FORNECIMENTO E INSTALAÇÃO. AF 12/2015 (M)

MATERIAL	FORTE	UNID	COEFICIENTE	PREÇO UNITÁRIO	TOTAL
0000984 CABO DE COBRE, RIGIDO, CLASSE 2, ISOLACAO EM PVC/A, ANTICHAMA BWF-B, 1 CONDUTOR,450/750 V, SECAO NOMINAL 2,5 MM2	SINAPI	M	1.19000000	1,18	1,40
00021127 FITA ISOLANTE ADESIVA ANTICHAMA. USO ATE 750 V, EM ROLO DE 19 MM X 5 M	SINAPI	UN	0,00900000	3,42	0,03
TOTAL MATERIAL:					1,43

SERVIÇO	FORTE	UNID	COEFICIENTE	PREÇO UNITÁRIO	TOTAL
88247 AUXILIAR DE ELETRICISTA COM ENCARGOS COMPLEMENTARES	SINAPI	H	0,03000000	12,22	0,37
88264 ELETRICISTA COM ENCARGOS COMPLEMENTARES	SINAPI	H	0,03000000	14,90	0,45
TOTAL SERVIÇO:					0,81

VALOR:	2,25
VALOR ENCARGOS (88,88%):	0,27
VALOR COM BDI:	2,88
QUANTIDADE:	2.088,65
VALOR TOTAL:	4.699,46
VALOR BDI TOTAL:	1.315,85
TOTAL GERAL:	6.015,31

12.23. C1638 - LUMINÁRIA FLUORESCENTE COMPLETA (2 X 32)W (UN)

MAO DE OBRA	FORTE	UNID	COEFICIENTE	PREÇO UNITÁRIO	TOTAL
10042 AJUDANTE DE ELETRICISTA	SEINFRA	H	1,10000000	9,21	10,13
12312 ELETRICISTA	SEINFRA	H	1,10000000	11,84	13,02
TOTAL MAO DE OBRA:					23,16

MATERIAL	FORTE	UNID	COEFICIENTE	PREÇO UNITÁRIO	TOTAL
11371 LUMINARIA FLUORESCENTE COMPLETA (2 X 32)W	SEINFRA	UN	1,00000000	83,27	83,27
TOTAL MATERIAL:					83,27

VALOR:	106,43
VALOR ENCARGOS (87,01%):	10,77
VALOR COM BDI:	136,23
QUANTIDADE:	1,00
VALOR TOTAL:	106,43
VALOR BDI TOTAL:	29,80
TOTAL GERAL:	136,23

12.24. C0534 - CABO ISOLADO PVC 750V 4MM2 (M)

MAO DE OBRA	FORTE	UNID	COEFICIENTE	PREÇO UNITÁRIO	TOTAL
-------------	-------	------	-------------	----------------	-------



RELATÓRIO ANALÍTICO - COMPOSIÇÕES DE CUSTOS

OBRA:	CONSTRUÇÃO DE UMA UNIDADE BÁSICA DE SAÚDE PORTE I	DATA :	30/08/2017		
LOCAL:	RUA FRANCISCO MÁXIMO DE ANDRADE, S/N, RIACHO VERDE, VÁRZEA ALEGRE - CE	BDI :	28,00%		
CLIENTE:	PREFEITURA MUNICIPAL DE VÁRZEA ALEGRE	FONTES:	VERSÃO:	HORA:	MES:
		SEINFRA	024.1 COM DESONERAÇÃO	87,01%	-
		SINAPI	2017/01 COM DESONERAÇÃO	88,66%	50,66%
			COMPOSIÇÕES PRÓPRIAS	-	-
					REF:
					03/2016
					02/2017

I0042	AJUDANTE DE ELETRICISTA	SEINFRA	H	0,12000000	9,21	1,11
I2312	ELETRICISTA	SEINFRA	H	0,12000000	11,84	1,42
TOTAL MAO DE OBRA:						2,53

MATERIAL	FONTE	UNID	COEFICIENTE	PREÇO UNITÁRIO	TOTAL
I0357	SEINFRA	M	1,02000000	1,51	1,54
TOTAL MATERIAL:					1,54
VALOR:					4,07
VALOR ENCARGOS (87.01%):					1,17
VALOR COM BDI:					5,21
QUANTIDADE:					25,20
VALOR TOTAL:					102,56
VALOR BDI TOTAL:					28,73
TOTAL GERAL:					131,29

12.25. C0527 - CABO ISOLADO PVC 750V 16MM2 (M)

I0042	AJUDANTE DE ELETRICISTA	SEINFRA	H	0,16000000	9,21	1,47
I2312	ELETRICISTA	SEINFRA	H	0,16000000	11,84	1,89
TOTAL MAO DE OBRA:						3,37

MATERIAL	FONTE	UNID	COEFICIENTE	PREÇO UNITÁRIO	TOTAL
I0342	SEINFRA	M	1,02000000	5,86	5,98
TOTAL MATERIAL:					5,98
VALOR:					9,35
VALOR ENCARGOS (87.01%):					1,57
VALOR COM BDI:					11,97
QUANTIDADE:					121,50
VALOR TOTAL:					1.136,02
VALOR BDI TOTAL:					318,36
TOTAL GERAL:					1.454,38

12.26. C1184 - ELETRODUTO FLEXÍVEL, TIPO GARGANTA (M)

I0042	AJUDANTE DE ELETRICISTA	SEINFRA	H	0,80000000	9,21	7,37
TOTAL MAO DE OBRA:						7,37

MATERIAL	FONTE	UNID	COEFICIENTE	PREÇO UNITÁRIO	TOTAL
I1084	SEINFRA	M	1,00000000	1,74	1,74
TOTAL MATERIAL:					1,74
VALOR:					9,11
VALOR ENCARGOS (87.01%):					3,43
VALOR COM BDI:					11,66
QUANTIDADE:					625,00
VALOR TOTAL:					5.693,75
VALOR BDI TOTAL:					1.593,75

3589
 Nº. 3589
 Nº. 3589

H. E. SERVIÇOS EIRELE - ME CNPJ. 21.363.847/0001-58		RELATÓRIO ANALÍTICO - COMPOSIÇÕES DE CUSTOS				
OBRA:	CONSTRUÇÃO DE UMA UNIDADE BÁSICA DE SAÚDE PORTE I	DATA:	30/08/2017	BDI:	28,00%	
LOCAL:	RUA FRANCISCO MÁXIMO DE ANDRADE, S/N, RIACHO VERDE, VÁRZEA ALEGRE - CE	FORTE	VERBAO	HORA	MES	REF.
CLIENTE:	PREFEITURA MUNICIPAL DE VÁRZEA ALEGRE	SEINFRA	024.1 COM DESONERAÇÃO	87,01%	-	03/2018
		SINAPI	2017/01 COM DESONERAÇÃO	88,66%	50,66%	02/2017
			COMPOSIÇÕES PRÓPRIAS	-	-	-

TOTAL GERAL: 7.287,50

12.27. C0636 - CAIXA DE PASSAGEM EM ALVENARIA - 1/2 TIJOLO COMUM (M2)

MAO DE OBRA	FORTE	UNID	COEFICIENTE	PREÇO UNITÁRIO	TOTAL
I2391 PEDREIRO	SEINFRA	H	2,30000000	11,84	27,23
I2543 SERVENTE	SEINFRA	H	2,80000000	8,03	22,48
TOTAL MAO DE OBRA:					49,72

MATERIAL	FORTE	UNID	COEFICIENTE	PREÇO UNITÁRIO	TOTAL
I0109 AREIA MEDIA	SEINFRA	M3	0,06100000	40,48	2,47
I0441 CAL HIDRATADA	SEINFRA	KG	5,00000000	0,65	3,26
I0805 CIMENTO PORTLAND	SEINFRA	KG	11,84000000	0,44	5,21
I2082 TIJOLO MACIÇO COMUM	SEINFRA	UN	84,00000000	0,22	18,48
TOTAL MATERIAL:					29,41

VALOR: 79,13

VALOR ENCARGOS (87.01%): 23,12

VALOR COM BDI: 101,29

QUANTIDADE: 1,00

VALOR TOTAL: 79,13

VALOR BDI TOTAL: 22,16

TOTAL GERAL: 101,29

13.1. C1208 - EMASSAMENTO DE PAREDES INTERNAS 2 DEMÃOS C/MASSA DE PVA (M2)

MAO DE OBRA	FORTE	UNID	COEFICIENTE	PREÇO UNITÁRIO	TOTAL
I0045 AJUDANTE DE PINTOR	SEINFRA	H	0,20000000	9,21	1,84
I2395 PINTOR	SEINFRA	H	0,30000000	11,84	3,55
TOTAL MAO DE OBRA:					5,39

MATERIAL	FORTE	UNID	COEFICIENTE	PREÇO UNITÁRIO	TOTAL
I1347 LIXA PARA MADEIRA/MASSA	SEINFRA	UN	0,40000000	0,48	0,19
I1513 MASSA CORRIDA A BASE DE PVA	SEINFRA	KG	0,70000000	4,63	3,24
TOTAL MATERIAL:					3,43

VALOR: 8,83

VALOR ENCARGOS (87.01%): 2,51

VALOR COM BDI: 11,30

QUANTIDADE: 991,09

VALOR TOTAL: 8.751,32

VALOR BDI TOTAL: 2.447,99

TOTAL GERAL: 11.199,32

13.2. 88489 - APLICAÇÃO MANUAL DE PINTURA COM TINTA LÁTEX ACRILICA EM PAREDES, DUASDEMÃOS. AF_06/2014 (M2)

MATERIAL	FORTE	UNID	COEFICIENTE	PREÇO UNITÁRIO	TOTAL
00007356 TINTA ACRILICA PREMIUM, COR BRANCO FOSCO	SINAPI	L	0,33000000	15,78	5,21
TOTAL MATERIAL:					5,21

SERVIÇO	FORTE	UNID	COEFICIENTE	PREÇO UNITÁRIO	TOTAL
88310 PINTOR COM ENCARGOS COMPLEMENTARES	SINAPI	H	0,18700000	14,70	2,75

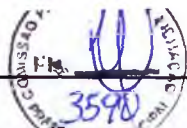

RELATÓRIO ANALÍTICO - COMPOSIÇÕES DE CUSTOS

H. E. SERVIÇOS EIRELE - ME CNPJ: 21.363.647/0001-58	OBRA:	CONSTRUÇÃO DE UMA UNIDADE BÁSICA DE SAÚDE PORTE I	DATA:	30/08/2017	BDI:	28,00%	
	LOCAL:	RUA FRANCISCO MÁXIMO DE ANDRADE, S/N, RIACHO VERDE, VÁRZEA ALEGRE - CE	FORTE	VERSÃO	HORA	MES	REF.
	CLIENTE:	PREFEITURA MUNICIPAL DE VÁRZEA ALEGRE	SEINFRA	024.1 COM DESONERAÇÃO	87,01%	-	03/2016
			SINAPI	2017/01 COM DESONERAÇÃO	88,66%	50,66%	02/2017
				COMPOSIÇÕES PRÓPRIAS	-	-	

88316	SERVENTE COM ENCARGOS COMPLEMENTARES	SINAPI	H	0,06900000	11,30	0,78
TOTAL SERVICIO:						3,53

VALOR:	8,74
VALOR ENCARGOS (88,66%):	1,17
VALOR COM BDI:	11,19
QUANTIDADE:	697,68
VALOR TOTAL:	6.097,72
VALOR BDI TOTAL:	1.709,32
TOTAL GERAL:	7.807,04

13.3. 88490 - APLICAÇÃO MECÂNICA DE PINTURA COM TINTA LÁTEX PVA EM TETO, DUAS DEMÃOS. AF_06/2014 (M2)

MATERIAL	FORTE	UNID	COEFICIENTE	PREÇO UNITÁRIO	TOTAL
00007345 TINTA LATEX PVA PREMIUM, COR BRANCA	SINAPI	L	0,37000000	13,64	5,05
TOTAL MATERIAL:					5,05

SERVICO	FORTE	UNID	COEFICIENTE	PREÇO UNITÁRIO	TOTAL
88310 PINTOR COM ENCARGOS COMPLEMENTARES	SINAPI	H	0,09200000	14,70	1,35
88316 SERVENTE COM ENCARGOS COMPLEMENTARES	SINAPI	H	0,02010000	11,30	0,23
95218 PULVERIZADOR DE TINTA ELÉTRICO/MÁQUINA DE PINTURA AIRLESS, VAZÃO 2 L/MIN - CHP DIURNO. AF_08/2016	SINAPI	CHP	0,00570000	1,71	0,01
95219 PULVERIZADOR DE TINTA ELÉTRICO/MÁQUINA DE PINTURA AIRLESS, VAZÃO 2 L/MIN - CHI DIURNO. AF_08/2016	SINAPI	CHI	0,03530000	0,71	0,03
TOTAL SERVICIO:					1,61

VALOR:	6,66
VALOR ENCARGOS (88,66%):	0,52
VALOR COM BDI:	8,52
QUANTIDADE:	293,41
VALOR TOTAL:	1.954,11
VALOR BDI TOTAL:	545,74
TOTAL GERAL:	2.499,85

13.4. 88415 - APLICAÇÃO MANUAL DE FUNDO SELADOR ACRÍLICO EM PAREDES EXTERNAS DE CASAS. AF_06/2014 (M2)

MATERIAL	FORTE	UNID	COEFICIENTE	PREÇO UNITÁRIO	TOTAL
00006085 SELADOR ACRILICO PAREDES INTERNAS/EXTERNAS	SINAPI	L	0,16000000	5,17	0,83
TOTAL MATERIAL:					0,83

SERVICO	FORTE	UNID	COEFICIENTE	PREÇO UNITÁRIO	TOTAL
88310 PINTOR COM ENCARGOS COMPLEMENTARES	SINAPI	H	0,05400000	14,70	0,79
88316 SERVENTE COM ENCARGOS COMPLEMENTARES	SINAPI	H	0,01400000	11,30	0,16
TOTAL SERVICIO:					0,95

VALOR:	1,78
VALOR ENCARGOS (88,66%):	0,32
VALOR COM BDI:	2,28
QUANTIDADE:	265,57
VALOR TOTAL:	472,71
VALOR BDI TOTAL:	132,78
TOTAL GERAL:	605,50



RELATÓRIO ANALÍTICO - COMPOSIÇÕES DE CUSTOS																					
H. E. SERVIÇOS EIRELI - ME CNPJ: 21.363.647/0001-58	OBRA:	CONSTRUÇÃO DE UMA UNIDADE BÁSICA DE SAÚDE PORTE I	DATA: 30/08/2017		BDI: 28,06%																
	LOCAL:	RUA FRANCISCO MÁXIMO DE ANDRADE, S/N, RIACHO VERDE, VARZEA ALEGRE - CE	<table border="1"> <thead> <tr> <th>FONTE</th> <th>VERBÃO</th> <th>HORA</th> <th>MES</th> <th>REF.</th> </tr> </thead> <tbody> <tr> <td>SEINFRA</td> <td>024.1 COM DESONERAÇÃO</td> <td>87,01%</td> <td>-</td> <td>03/2016</td> </tr> <tr> <td>SINAPI</td> <td>2017/01 COM DESONERAÇÃO</td> <td>88,66%</td> <td>50,66%</td> <td>02/2017</td> </tr> </tbody> </table>	FONTE	VERBÃO	HORA	MES	REF.	SEINFRA	024.1 COM DESONERAÇÃO	87,01%	-	03/2016	SINAPI	2017/01 COM DESONERAÇÃO	88,66%	50,66%	02/2017	COMPOSIÇÕES PRÓPRIAS		
	FONTE	VERBÃO	HORA	MES	REF.																
SEINFRA	024.1 COM DESONERAÇÃO	87,01%	-	03/2016																	
SINAPI	2017/01 COM DESONERAÇÃO	88,66%	50,66%	02/2017																	
CLIENTE:	PREFEITURA MUNICIPAL DE VÁRZEA ALEGRE																				

13.5. 95305 - TEXTURA ACRILICA, APLICAÇÃO MANUAL EM PAREDE, UMA DEMÃO. AF_09/2016 (M2)

MATERIAL	FONTE	UNID	COEFICIENTE	PREÇO UNITÁRIO	TOTAL
00038877 MASSA PARA TEXTURA LISA DE BASE ACRILICA, USO INTERNO E EXTERNO	SINAPI	KG	1,14000000	4,86	5,54
TOTAL MATERIAL:					5,54

SERVICO	FONTE	UNID	COEFICIENTE	PREÇO UNITÁRIO	TOTAL
88310 PINTOR COM ENCARGOS COMPLEMENTARES	SINAPI	H	0,18800000	14,70	2,78
88316 SERVENTE COM ENCARGOS COMPLEMENTARES	SINAPI	H	0,06900000	11,30	0,78
TOTAL SERVICIO:					3,54

VALOR:	9,08
VALOR ENCARGOS (88.66%):	1,17
VALOR COM BDI:	11,62
QUANTIDADE:	265,57
VALOR TOTAL:	2.411,38
VALOR BDI TOTAL:	674,55
TOTAL GERAL:	3.085,92

13.6. C1206 - EMASSAMENTO DE ESQUADRIAS DE MADEIRA P/TINTA ÓLEO OU ESMALTE 2 DEMÃOS (M2)

MAO DE OBRA	FONTE	UNID	COEFICIENTE	PREÇO UNITÁRIO	TOTAL
10045 AJUDANTE DE PINTOR	SEINFRA	H	0.30000000	9,21	2,76
12395 PINTOR	SEINFRA	H	0.35000000	11,84	4,14
TOTAL MAO DE OBRA:					6,91

MATERIAL	FONTE	UNID	COEFICIENTE	PREÇO UNITÁRIO	TOTAL
11347 LIXA PARA MADEIRA/MASSA	SEINFRA	UN	0.50000000	0,48	0,24
11512 MASSA CORRIDA A BASE DE OLEO	SEINFRA	KG	0,45000000	8,32	3,75
TOTAL MATERIAL:					3,99

VALOR:	10,90
VALOR ENCARGOS (87.01%):	3,22
VALOR COM BDI:	13,95
QUANTIDADE:	96,60
VALOR TOTAL:	1.052,94
VALOR BDI TOTAL:	294,63
TOTAL GERAL:	1.347,57

13.7. C1280 - ESMALTE DUAS DEMÃOS EM ESQUADRIAS DE MADEIRA (M2)

MAO DE OBRA	FONTE	UNID	COEFICIENTE	PREÇO UNITÁRIO	TOTAL
10045 AJUDANTE DE PINTOR	SEINFRA	H	0.35000000	9,21	3,22
12395 PINTOR	SEINFRA	H	0.40000000	11,84	4,74
TOTAL MAO DE OBRA:					7,96

MATERIAL	FONTE	UNID	COEFICIENTE	PREÇO UNITÁRIO	TOTAL
10035 AGUARRAZ MINERAL	SEINFRA	L	0.04000000	9,20	0,37
11100 ESMALTE SINTETICO	SEINFRA	L	0.16000000	10,56	1,69
11199 FUNDO BRANCO FOSCO NIVELADOR P/ MADEIRAS	SEINFRA	L	0.13000000	14,24	1,85



RELATÓRIO ANALÍTICO - COMPOSIÇÕES DE CUSTOS

OBRA:	CONSTRUÇÃO DE UMA UNIDADE BÁSICA DE SAÚDE PORTE I	DATA :	30/08/2017	BDI :	28,00%	
LOCAL:	RUA FRANCISCO MÁXIMO DE ANDRADE, S/N, RIACHO VERDE, VÁRZEA ALEGRE - CE	FONTE	VERSÃO	HORA	MES	REF.
CLIENTE:	PREFEITURA MUNICIPAL DE VÁRZEA ALEGRE	SEINFRA	024.1 COM DESONERAÇÃO	87,01%	-	03/2016
		SINAPI	2017/01 COM DESONERAÇÃO	88,66%	50,66%	02/2017
			COMPOSIÇÕES PRÓPRIAS	-	-	-

I1347	LIXA PARA MADEIRA/MASSA	SEINFRA	UN	0,40000000	0,48	0,19
TOTAL MATERIAL:						4,10
VALOR:						12,06
VALOR ENCARGOS (87.01%):						3,70
VALOR COM BDI:						15,44
QUANTIDADE:						96,60
VALOR TOTAL:						1.165,00
VALOR BDI TOTAL:						326,51
TOTAL GERAL:						1.491,50

13.8. C1279 - ESMALTE DUAS DEMÃOS EM ESQUADRIAS DE FERRO (M2)

MAO DE OBRA	FONTE	UNID	COEFICIENTE	PREÇO UNITÁRIO	TOTAL
I0045 AJUDANTE DE PINTOR	SEINFRA	H	0,80000000	9,21	7,37
I2395 PINTOR	SEINFRA	H	0,80000000	11,84	9,47
TOTAL MAO DE OBRA:					16,84

MATERIAL	FONTE	UNID	COEFICIENTE	PREÇO UNITÁRIO	TOTAL
I0035 AGUARRAZ MINERAL	SEINFRA	L	0,03000000	9,20	0,28
I1100 ESMALTE SINTETICO	SEINFRA	L	0,16000000	10,56	1,69
I1348 LIXA PARA FERRO	SEINFRA	UN	0,30000000	1,96	0,59
I2293 ZARCÃO	SEINFRA	L	0,12000000	13,63	1,64
TOTAL MATERIAL:					4,19
VALOR:					21,03
VALOR ENCARGOS (87.01%):					7,83
VALOR COM BDI:					26,92
QUANTIDADE:					9,30
VALOR TOTAL:					195,58
VALOR BDI TOTAL:					54,78
TOTAL GERAL:					250,36

13.9. C0588 - CAIAÇÃO EM DUAS DEMÃOS COM SUPERCAL (M2)

MAO DE OBRA	FONTE	UNID	COEFICIENTE	PREÇO UNITÁRIO	TOTAL
I2395 PINTOR	SEINFRA	H	0,20000000	11,84	2,37
TOTAL MAO DE OBRA:					2,37
MATERIAL	FONTE	UNID	COEFICIENTE	PREÇO UNITÁRIO	TOTAL
I2496 SUPERCAL	SEINFRA	KG	0,30000000	0,93	0,28
TOTAL MATERIAL:					0,28
VALOR:					2,65
VALOR ENCARGOS (87.01%):					1,10
VALOR COM BDI:					3,39
QUANTIDADE:					8,85
VALOR TOTAL:					23,45
VALOR BDI TOTAL:					6,55
TOTAL GERAL:					30,00



H. E. SERVIÇOS EIRELI - ME CNPJ: 21.383.647/0001-58		RELATÓRIO ANALÍTICO - COMPOSIÇÕES DE CUSTOS				
OBRA:	CONSTRUÇÃO DE UMA UNIDADE BÁSICA DE SAÚDE PORTE I	DATA: 30/08/2017			BDI: 28,00%	
LOCAL:	RUA FRANCISCO MÁXIMO DE ANDRADE, S/N, RIACHO VERDE. VÁRZEA ALEGRE - CE	FORTE	VERSÃO	HORA	MES	REF.
CLIENTE:	PREFEITURA MUNICIPAL DE VÁRZEA ALEGRE	SEINFRA	024.1 COM DESONERAÇÃO	87,01%	-	03/2016
		SINAPI	2017/01 COM DESONERAÇÃO	88,86%	50,66%	02/2017
			COMPOSIÇÕES PRÓPRIAS	-	-	-

14.1. C1807 - MURO CONTORNO DE ALVENARIA. E CONCRETO(PILAR+CINTA), INCLUSIVE PINTURA (M2)

EQUIPAMENTO	FORTE	UNID	COEFICIENTE	PREÇO UNITÁRIO	TOTAL
10882 BETONEIRA ELÉTRICA 580L (CHP)	SEINFRA	H	0,03000000	18,07	0,54
TOTAL EQUIPAMENTO:					0,54

MAO DE OBRA	FORTE	UNID	COEFICIENTE	PREÇO UNITÁRIO	TOTAL
10040 AJUDANTE DE ARMADOR/FERREIRO	SEINFRA	H	0,15000000	9,21	1,38
10045 AJUDANTE DE PINTOR	SEINFRA	H	0,22000000	9,21	2,03
10121 ARMADOR/FERREIRO	SEINFRA	H	0,15000000	11,84	1,78
12391 PEDREIRO	SEINFRA	H	3,20000000	11,84	37,89
12395 PINTOR	SEINFRA	H	0,75000000	11,84	8,88
12543 SERVENTE	SEINFRA	H	5,20000000	8,03	41,76
TOTAL MAO DE OBRA:					93,71

MATERIAL	FORTE	UNID	COEFICIENTE	PREÇO UNITÁRIO	TOTAL
10103 ARAME RECOZIDO N 18 BWG	SEINFRA	KG	0,04000000	8,77	0,35
10108 AREIA GROSSA	SEINFRA	M3	0,08000000	44,00	3,52
10109 AREIA MEDIA	SEINFRA	M3	0,08500000	40,48	3,44
10163 AÇO CA-50	SEINFRA	KG	2,18000000	3,48	7,60
10280 BRITA	SEINFRA	M3	0,03000000	49,28	1,48
10805 CIMENTO PORTLAND	SEINFRA	KG	45,00000000	0,44	19,80
11600 PEDRA DE MÃO (RACHÃO)	SEINFRA	M3	0,15000000	39,93	5,99
11605 PEDRISCO	SEINFRA	M3	0,01000000	55,62	0,56
11917 TABUA DE 1" - L = 12cm	SEINFRA	M	0,45000000	3,88	1,75
12081 TIJOLO CERÂMICO FURADO 9X19X19CM	SEINFRA	UN	25,00000000	0,37	9,24
12082 TIJOLO MACIÇO COMUM	SEINFRA	UN	18,00000000	0,22	3,96
12098 TINTA MINERAL IMPERMEAVEL EM PÓ	SEINFRA	KG	0,87000000	4,36	3,79
TOTAL MATERIAL:					61,47

VALOR:	155,72
VALOR ENCARGOS (87,01%):	43,74
VALOR COM BDI:	199,32
QUANTIDADE:	155,40
VALOR TOTAL:	24.198,89
VALOR BDI TOTAL:	6.775,44
TOTAL GERAL:	30.974,33

14.2. C4728 - CERCA/GRADIL. NYLOFOR H=2,43M, MALHA 5 X 20CM - FIO 4,30MM, COM FIXADORES DE POLIAMIDA EM POSTE 40 x 60 MM CHUMBADOS EM BASE DE CONCRETO (EXCLUSIVE ESTA) , REVESTIDOS EM POLIESTER POR PROCESSO DE PINTURA ELETROSTÁTICA (GRADIL E POSTE), NAS CORES VERDE OU BRANCA - FORNECIMENTO E INSTALAÇÃO (M)

MATERIAL	FORTE	UNID	COEFICIENTE	PREÇO UNITÁRIO	TOTAL
19042 PAINEL NYLOFOR 2,43M x 2,5M (A X L) - MALHA 5 x 20 CM - FIO 4,30MM, REVESTIDO EM POLIESTER POR PROCESSO DE PINTURA ELETROSTÁTICA, NAS CORES VERDE OU BRANCA	SEINFRA	UN	0,40000000	368,40	147,36
19045 POSTE 40 x 60 MM, PINTURA ELETROSTÁTICA EM POLIESTER, NAS CORES VERDE OU BRANCA (H=3,20M - COM TAMPA) CHUMBADO	SEINFRA	UN	0,40000000	92,33	36,93
19048 FIXADOR POLIAMIDA PARA POSTE, NAS CORES VERDE OU	SEINFRA	UN	2,80000000	3,08	8,82
19049 SERVIÇO - COLOCAÇÃO E MONTAGEM DE CERCA/GRADIL	SEINFRA	M2	2,43000000	13,20	32,08
TOTAL MATERIAL:					224,99



RELATÓRIO ANALÍTICO - COMPOSIÇÕES DE CUSTOS

OBRA:	CONSTRUÇÃO DE UMA UNIDADE BÁSICA DE SAÚDE PORTE I	DATA : 30/08/2017	BDI : 28,00%			
LOCAL:	RUA FRANCISCO MÁXIMO DE ANDRADE S/N, RIACHO VERDE, VÁRZEA ALEGRE - CE	FUNTE	VERÃO	HORA	MES	REF.
CLIENTE:	PREFEITURA MUNICIPAL DE VÁRZEA ALEGRE	SEINFRA	024.1 COM DESONERAÇÃO	87,01%	-	03/2016
		SINAPI	2017/01 COM DESONERAÇÃO	88,66%	50,66%	02/2017
			COMPOSIÇÕES PRÓPRIAS	-	-	

VALOR:	224,99
VALOR ENCARGOS:	0,00
VALOR COM BDI:	287,99
QUANTIDADE:	24,70
VALOR TOTAL:	5.557,25
VALOR BDI TOTAL:	1.556,10
TOTAL GERAL:	7.113,35

14.3. C4557 - PORTÃO DESLIZANTE NYLOFOR, COMPOSTO DE QUADRO, PAINÉIS E ACESSÓRIOS COM PINTURA ELETROSTÁTICA COM TINTA POLIESTER, NAS CORES VERDE OU BRANCA, COM POSTE EM AÇO REVESTIDO, COR VERDE OU BRANCA - FORNECIMENTO E MONTAGEM (M2)

MATERIAL	FONTE	UNID	COEFICIENTE	PREÇO UNITÁRIO	TOTAL
18437 PORTÃO DESLIZANTE NYLOFOR, COMPOSTO DE QUADRO, PAINÉIS E ACESSÓRIOS COM PINTURA ELETROSTÁTICA COM TINTA POLIESTER, NAS CORES VERDE OU BRANCA, COM POSTE EM AÇO REVESTIDO, COR VERDE OU BRANCA - FORNECIMENTO E	SEINFRA	M2	1,00000000	387,20	387,20

TOTAL MATERIAL:	387,20
VALOR:	387,20
VALOR ENCARGOS:	0,00
VALOR COM BDI:	495,62
QUANTIDADE:	12,15
VALOR TOTAL:	4.704,48
VALOR BDI TOTAL:	1.317,30
TOTAL GERAL:	6.021,78

14.4. C3449 - MEIO FIO PRÉ MOLDADO (0,07x0,30x1,00)m C/REJUNTAMENTO (M)

MAO DE OBRA	FONTE	UNID	COEFICIENTE	PREÇO UNITÁRIO	TOTAL
12391 PEDREIRO	SEINFRA	H	0,18000000	11,84	2,13
12543 SERVENTE	SEINFRA	H	0,36000000	8,03	2,89

TOTAL MAO DE OBRA: 5,02

MATERIAL	FONTE	UNID	COEFICIENTE	PREÇO UNITÁRIO	TOTAL
10971 MEIO FIO PRE MOLDADO DIM.=(0,07x0,30x1,00)m	SEINFRA	M	1,00000000	9,92	9,92

TOTAL MATERIAL: 9,92

SERVIÇO	FONTE	UNID	COEFICIENTE	PREÇO UNITÁRIO	TOTAL
C0170 ARGAMASSA DE CIMENTO E AREIA S/PEN. TRAÇO 1:3	SEINFRA	M3	0,00100000	343,36	0,34

TOTAL SERVIÇO: 0,34

VALOR:	15,28
VALOR ENCARGOS (87.01%):	2,37
VALOR COM BDI:	19,56
QUANTIDADE:	30,00
VALOR TOTAL:	458,40
VALOR BDI TOTAL:	128,40
TOTAL GERAL:	586,80

14.5. C1430 - GRAMA EM PLACAS E=6 CM FORNECIMENTO E PLANTIO (M2)

MAO DE OBRA	FONTE	UNID	COEFICIENTE	PREÇO UNITÁRIO	TOTAL
10037 AJUDANTE	SEINFRA	H	0,20780000	9,21	1,91

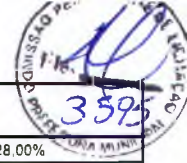

H. E. SERVIÇOS EIRELE - ME CNPJ: 21.363.647/0001-58		RELATÓRIO ANALÍTICO - COMPOSIÇÕES DE CUSTOS				
OBRA:	CONSTRUÇÃO DE UMA UNIDADE BÁSICA DE SAÚDE PORTE I	DATA : 30/08/2017		BDI : 28,00%		
LOCAL:	RUA FRANCISCO MÁXIMO DE ANDRADE, S/N, RIACHO VERDE, VÁRZEA ALEGRE - CE	FORTE	VERBAO	HORA	MES	REF.
CLIENTE:	PREFEITURA MUNICIPAL DE VÁRZEA ALEGRE	SEINFRA	024.1 COM DESONERAÇÃO	87,01%	-	03/2016
		SINAPI	2017/01 COM DESONERAÇÃO	88,66%	50,66%	02/2017
			COMPOSIÇÕES PRÓPRIAS			

TOTAL MAO DE OBRA: 1,91

MATERIAL		FORTE	UNID	COEFICIENTE	PREÇO UNITÁRIO	TOTAL
11225	GRAMA TIPO BATATAIS EM PLACA	SEINFRA	M2	0,90000000	6,64	5,98
12077	TERRA VEGETAL	SEINFRA	M3	0,07500000	37,36	2,80
TOTAL MATERIAL:						8,78

VALOR: 10,70
 VALOR ENCARGOS (87.01%): 0,89
 VALOR COM BDI: 13,70
 QUANTIDADE: 60,27
 VALOR TOTAL: 644,89
 VALOR BDI TOTAL: 180,81
 TOTAL GERAL: 825,70

4.6. C0112 - ARBUSTOS ORNAMENTAIS EM GERAL, C/ ALTURA MÍNIMA DE 50CM (UN)

MAO DE OBRA		FORTE	UNID	COEFICIENTE	PREÇO UNITÁRIO	TOTAL
11277	JARDINEIRO	SEINFRA	H	0,16960000	11,84	2,01
TOTAL MAO DE OBRA:						2,01

MATERIAL		FORTE	UNID	COEFICIENTE	PREÇO UNITÁRIO	TOTAL
10105	ARBUSTO ORNAMENTAL	SEINFRA	UN	1,00000000	15,67	15,67
TOTAL MATERIAL:						15,67

VALOR: 17,68
 VALOR ENCARGOS (87.01%): 0,93
 VALOR COM BDI: 22,63
 QUANTIDADE: 30,00
 VALOR TOTAL: 530,40
 VALOR BDI TOTAL: 148,50
 TOTAL GERAL: 678,90

4.7. C1828 - LIMPEZA GERAL (M2)

MAO DE OBRA		FORTE	UNID	COEFICIENTE	PREÇO UNITÁRIO	TOTAL
12543	SERVENTE	SEINFRA	H	0,70000000	8,03	5,62
TOTAL MAO DE OBRA:						5,62

VALOR: 5,62
 VALOR ENCARGOS (87.01%): 2,61
 VALOR COM BDI: 7,19
 QUANTIDADE: 349,54
 VALOR TOTAL: 1.964,41
 VALOR BDI TOTAL: 548,78
 TOTAL GERAL: 2.513,19



COMPOSIÇÃO DO BDI					
H. E. SERVIÇOS EIRELE - ME CNPJ: 21.363.647/0001-58	OBRA:	CONSTRUÇÃO DE UMA UNIDADE BÁSICA DE SAÚDE PORTE I	DATA: 30/08/2017		BDI: 28,00%
	LOCAL:	RUA FRANCISCO MÁXIMO DE ANDRADE, S/N, RIACHO VERDE, VÁRZEA ALEGRE - CE	FONTE	VERSÃO	HORA MES REF.
	CLIENTE:	PREFEITURA MUNICIPAL DE VÁRZEA ALEGRE	SEINFRA	024.1 COM DESONERAÇÃO	87,01% - 03/2016
			SINAPI	2017/01 COM DESONERAÇÃO	86,66% 50,66% 02/2017
				COMPOSIÇÕES PRÓPRIAS	- - -

COD	DESCRIÇÃO	%
Benefício		
S + G	Garantia/seguros	0,80
L	Lucro	6,70
	TOTAL	7,50
Despesas Indiretas		
AC	Administração central	3,00
DF	Despesas financeiras	0,59
R	Riscos	0,97
	TOTAL	4,56
I Impostos		
	COFINS	3,00
	ISS	4,00
	PIS	0,65
	CPRB (4,5%, APENAS QUANDO TIVER DESONERAÇÃO INSS)	4,50
	TOTAL	12,15

BDI = 28,00%

$$(1+AC+S+R+G)*(1+DF)*(1+L)/(1-I)-1$$

CONSTRUTORA PEDROSA LTDA-ME



05/13



TERRAPLANAGEM, CONSTRUÇÕES DE EDIFÍCIOS E LIMPEZA PÚBLICA

PROPOSTA PRINCIPAL

A Comissão Permanente de Licitação da Prefeitura Municipal de Várzea Alegre.

A empresa: **CONSTRUTORA PEDROSA LTDA – ME**, cadastrada no CNPJ sob o nº. 17.573.772/0001-15, por seu representante legal abaixo assinado, declara, sob as penas da lei:

(1) Que acata inteiramente os preceitos legais em vigor, especialmente a Lei n.º 8.666/93, alterada e consolidada, e as condições desta TOMADA DE PREÇOS Nº. 2017.08.04.1;

(2) Que, até a presente data, não existe fatos que nos impeçam de participar deste processo licitatório;

(3) Que nos valores apresentados abaixo, estão inclusos todos os tributos, encargos trabalhistas, previdenciários, fiscais e comerciais, taxas, fretes, seguros, deslocamentos de pessoal, custos e demais despesas que possam incidir sobre a execução do objeto contratual, inclusive a margem de lucro.

Desta maneira, assume o compromisso de bem e fielmente atender as exigências a execução dos serviços descritos no Edital E Anexos, caso seja proclamada vencedora.

OBJETO: Contratação de serviços de engenharia para execução das obras de construção de 01 (uma) Unidade Básica de Saúde porte 1, na localidade da Rua Francisco Maximo de Andrade S/N, Distrito de Riacho Verde, Município de Várzea Alegre/CE, de acordo com Proposta nº 10237.6040001/16-010, com recursos oriundos da emenda nº 30310006/Ministério da Saúde.

ITEM	DISCRIMINACAO DOS SERVICOS	VALOR
01	Contratação de serviços de engenharia para execução das obras de construção de 01 (uma) Unidade Básica de Saúde porte 1, na localidade da Rua Francisco Maximo de Andrade S/N, Distrito de Riacho Verde, Município de Várzea Alegre/CE, de acordo com Proposta nº 10237.6040001/16-010, com recursos oriundos da emenda nº 30310006/Ministério da Saúde.	R\$:
	VALOR TOTAL	485.936,86

VALOR TOTAL: R\$: 485.936,86

Proponente: **CONSTRUTORA PEDROSA LTDA - ME**

CNPJ: **17.573.772/0001-15**

Endereço: **A Est. BR 230 nº. 01 Sala 02 no Bairro: Virgílio de Aguiar Gurgel**

Cidade/UF: **Lavras da Mangabeira – CE**

CEP: **63.300-000**

Prazo de execução: **120(Cento e vinte) dias.**

Validade da proposta: **60 (sessenta) dias**

Observações:

O licitante declara que tem o pleno conhecimento, aceitação e cumprirá todas as obrigações contidas no anexo I – Termo de Referência deste edital.

Independente de declaração expressa fica subentendida que no valor proposto estão incluídas todas as despesas necessárias a execução dos serviços, inclusive as relacionadas com:

- Materiais, equipamentos e mão-de-obra;
- Carga, transporte, descarga e montagem;
- Salários, encargos sociais, trabalhistas, previdenciários e outros;
- Tributos, taxas e tarifas, emolumentos, licenças, alvarás, multas e/ ou qualquer infrações;
- Seguros em geral, bem como encargos decorrentes de fenômenos de natureza de fortuita e de responsabilidade civil para quaisquer danos e prejuízos causados a Contratante e/ ou a terceiros, gerados direta ou indiretamente pela execução dos serviços;

Lavras da Mangabeira 01 de Setembro de 2017.

CONSTRUTORA PEDROSA LTDA ME
CNPJ: 17.573.772/0001-15

Rômulo Pedrosa Lima
Sócio Administrador

CONSTRUTORA PEDROSA LTDA - ME
FIRMA PROPONENTE
CNPJ: 17.573.772/0001-15

CONSTRUTORA PEDROSA LTDA ME
CNPJ: 17.573.772/0001-15

Rômulo Pedrosa Lima
Sócio Administrador

RÔMULO PEDROSA LIMA
SÓCIO ADMINISTRADOR
CPF: 938.633.903-0

Est. BR 230 Nº. 01 Sala 02, Bairro: Virgílio de Aguiar Gurgel - Lavras da Mangabeira - CE.

FONES: (88) 9955-4631 / (88) 9741-3579 - CNPJ: 17.573.772/0001-15 - CEP: 63.300-000 - Email: construtorapedrosa@hotmail.com

CONSTRUTORA PEDROSA LTDA-ME



02/13



TERRAPLANAGEM, CONSTRUÇÕES DE EDIFÍCIOS E LIMPEZA PÚBLICA

OBRA: UNIDADE BASICA DE SAUDE PORTE I	TABELA SEJIFRA 024.1 E SINAPI JANEIRO 2017 DESONERADA
MUNICIPIO: VARZEA ALEGRE - CE	
ENDEREÇO: RUA FRANCISCO MAXIMO DE ANDRADE, S/NP RIACHO VERDE. VARZEA ALEGRE / CE	
DATA: 01/09/2017	
BDI: 28,82%	

ORÇAMENTO

ITEM	FONTE		DESCRIÇÃO	UNIDADE	QUANTIDADE	VALOR (R\$)	
	ORGÃO	CODIGO				UNITARIO	TOTAL
1.0	SERVIÇOS PRELIMINARES						
1.1	SEINFRA	C2102	RASPAGEM E LIMPEZA DO TERRENO	M2	750,00	2,26	R\$ 1.695,00
1.2	SEINFRA	C2850	INSTALACOES PROVISORIAS DE LUZ, FORCA, TELEFONE E LOGICA	UNI	1,00	1.503,34	R\$ 1.503,34
1.3	SEINFRA	C2851	INSTALACOES PROVISORIAS DE AGUA	UNI	1,00	897,07	R\$ 897,07
1.4	SEINFRA	C0369	BARRACAO ABERTO	M2	20,00	92,98	R\$ 1.859,60
1.5	SEINFRA	C1630	LOCAÇÃO DA OBRA - EXECUCAO DE GABARITO	M2	349,54	4,09	R\$ 1.429,62
1.6	SEINFRA	C4541	PLACA PADRAO DE OBRA, TIPO BANNER	M2	4,50	230,27	R\$ 1.036,22
SUBTOTAL							R\$ 8.420,84

2.0	MOVIMENTO DE TERRA						
2.1	SEINFRA	C2784	ESCAVAÇÃO MANUAL SOLO DE 1A.CAT. PROF. ATE 1:50m	M3	69,43	24,05	R\$ 1.669,79
2.2	SEINFRA	C2860	COLCHAO DE AREIA 10CM	M3	18,54	69,01	R\$ 1.279,45
2.3	SEINFRA	C0096	REATERRO APOILOADO	M3	14,67	25,2	R\$ 369,68
SUBTOTAL							R\$ 3.318,92

3.0	FUNDAÇÕES E ESTRUTURA						
3.1	SEINFRA	C1609	LASTRO DE CONCRETO INCLUINDO FREPARO E LANÇAMENTO - (SAPATAS)	M3	0,97	362,39	R\$ 351,52
3.2	SEINFRA	C0054	ALVENARIA DE EMBASAMENTO DE PEDRA ARGAMASSADA	M4	50,11	282,93	R\$ 14.177,62
3.3	SEINFRA	C1405	FORMA PLANA CHAPA COMPENSADA RESINADA ESP/ 12mm UTIL. 3 X	M2	175,95	88,49	R\$ 15.745,77
3.4	SEINFRA	C0214	ARMADURA CA-50A MEDIA E CA-60 MEDIA	KG	2.011,27	6,95	R\$ 13.978,33
3.5	SEINFRA	C0217	ARMADURA CA-60 FINA D=3,40 A 6,40mm	KG	746,72	6,6	R\$ 4.928,35
3.6	SEINFRA	C0842	CONCRETO P/VIBR., FCK 20 MPa COM AGREGADO APQUIRIDO	M3	29,62	327,51	R\$ 9.700,85
3.7	SEINFRA	C4420	LAJE PRE-FABRICADA P/ FORRO - VAO ACIMA DE 4,01 m	M2	335,44	82,14	R\$ 27.553,04
3.8	SEINFRA	C1604	LANÇAMENTO E APLICACAO DE CONCRETO S/ ELEVAÇÃO	M3	29,62	81,28	R\$ 2.407,51
SUBTOTAL							R\$ 88.842,99

CONSTRUTORA PEDROSA LTDA. ME
CNPJ: 17.573.772/0001-15

Rômulo Pedrosa Lima
Estat. Administrador

José Charles Lucena de Sousa
ENGENHEIRO CIVIL
RNP: 0615796397

Est. BR 230 Nº. 01 Sala 02, Bairro: Virgilio de Aguiar Gurgel - Lavras da Mangabeira - CE.

FONES: (88) 9955-4631 / (88) 9741-3579 - CNPJ: 17.573.772/0001-15 - CEP: 63.300-000 - Email: construtorapedrosa@hotmail.com

CONSTRUTORA PEDROSA LTDA-ME



03/13

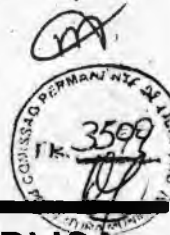

TERRAPLANAGEM, CONSTRUÇÕES DE EDIFÍCIOS E LIMPEZA PÚBLICA

4.0 PAREDES E PAINÉIS							
4.1	SEINFRA	C0073	ALVENARIA DE TIJOLO CERAMICO FURADO (9x19x19)cm C/ARGAMASSA MISTA CE CAL HIDRATADA ESP.=10cm	M2	453,57	37,39	R\$ 16.958,98
2.2	SEINFRA	C2666	VERGA RETA DE CONCRETO ARMADO	M3	0,51	995,99	R\$ 507,95
2.3	SEINFRA	C0773	CHAPIM PRE-MOLDADO DE CONCRETO	M2	23,45	70,84	R\$ 1.661,20
SUBTOTAL							R\$ 19.128,14

5.0 ESQUADRIAS E FERRAGENS							
5.1	SEINFRA	C1994	PORTA TIPO PARANA (S/ACESSORIOS)	M2	46,41	75,72	R\$ 3.514,17
5.2	SEINFRA	C1361	FECHADURA COMPLETA PARA PORTA INTERNA	UNI	21,00	93,4	R\$ 1.961,40
5.3	SEINFRA	C1360	FECHADURA COMPLETA PARA PORTA EXTERNA	UNI	3,00	99,86	R\$ 299,58
5.4	SEINFRA	C1143	POBRADICA CROMAPA 3 1/2" X 3"	UNI	72,00	20,42	R\$ 1.470,24
5.5	SEINFRA	C1408	FORRAMENTO OU BATENTE DE MADEIRA	M	122,90	28,21	R\$ 3.467,01
5.6	SEINFRA	C0842	ALIZAR (GUARNICAO) DE MADEIRA	M	245,80	5,55	R\$ 1.364,19
5.7	SEINFRA	C1770	PORTA DE FERRO EM CHAPA	M2	4,65	177,18	R\$ 823,89
5.8	SEINFRA	C4513	JANELA EM ALUMINIO ANODIZADO NATURA/FOSCO, DE CORRER, SEM BANDEIROLA E/OU PEITORIL, SEM VIDRO - FORNECIMENTO E MONTAGEM	M2	15,04	243,28	R\$ 3.658,93
5.9	SEINFRA	C1451	QUICHE EM ALUMINIO E VIDRO TEMPERADO E=10mm	M2	1,00	460,91	R\$ 460,91
5.10	SEINFRA	C2679	VISOR COM VIDRO TEMPERADO E=6mm E MOLDURA DE ALUMINIO	M2	1,40	302,46	R\$ 423,44
5.11	SEINFRA	C2670	VIDRO COMUM EM CAIXILIOS C/MASSA ESP. 4mm, COLOCADO	M2	15,04	107,46	R\$ 1.616,20
5.12	SEINFRA	C1971	PORTA DE VIDRO TEMPERADO 2 FOLHAS (1.80X2.10)m E=10mm	CJ	1,00	3.133,66	R\$ 3.133,66
5.13	SEINFRA	72120	VIDRO TEMPERADO INCOLOR, ESPESURA 10MM, FORNECIMENTO E INSTALACAO, INCLUSIVE MASSA PARA VEDACAO	M2	7,98	300,27	R\$ 2.396,15
SUBTOTAL							R\$ 24.589,77

6.0 COBERTURA							
6.1	SEINFRA	C3006	MADEIRAMENTO P/TELHA FIBROCIMENTO	M2	225,39	24,74	R\$ 5.576,15
6.2	SEINFRA	C2445	TELHA DE FIBROCIMENTO ONDULADA E 6mm	M2	225,39	35,48	R\$ 7.996,84
6.3	SEINFRA	C1000	CUMEEIRA NORMAL DE FIBROCIMENTO P/TELHA ONDULADA	M	26,35	32,75	R\$ 862,96
6.4	SEINFRA	C0657	CALHA DE ALUMINIO DESENVOLVIMENTO DE 25cm	M	55,40	41,52	R\$ 2.300,21
SUBTOTAL							R\$ 16.736,16

7.0 IMPERMEABILIZAÇÃO							
7.1	SEINFRA	C1779	IMPERMEABILIZAÇÃO DE LAJES C/ MANTA ASFALTICA PRE-FABRICADA C/ VEU DE POLLIESTER	M2	147,50	26,02	R\$ 3.837,95

CONSTRUTORA PEDROSA
CNPJ: 17.573.772/0001-15

Charles Lucena de Sousa
ENGENHEIRO CIVIL
RMP: 0615796397

Est. BR 230 N° 01 Sala 02, Bairro: Virgílio de Aguiar Gurgel - Lavras da Mangabeira - CE.

FONES: (88) 9955-4631 / (88) 9741-3579 - CNPJ: 17.573.772/0001-15 - CEP: 63.300-000 - Email: construtorapedrosa@hotmail.com

CONSTRUTORA PEDROSA LTDA-ME



04/113

TERRAPLANAGEM, CONSTRUÇÕES DE EDIFÍCIOS E LIMPEZA PÚBLICA

SUBTOTAL R\$ 3.837,95

8.0 REVESTIMENTO							
8.1	SEINFRA	C0776	CHAPISCO C/ ARGAMASSA DE CIMENTO E AREA S/PENEIRAR TRAÇO 1:3 ESP. 5mm P/PAREDE	M2	1036,50	4,18	R\$ 4.332,57
8.2	SEINFRA	C3245	EMBOÇO C/ARGAMASSA DE CIMENTO E AREA S/ PENEIRAR,TRAÇO 1:6	M2	287,02	18,83	R\$ 5.404,59
8.3	SEINFRA	C3407	REBOCO C/ARGAMASSA DE CIMENTO E AREA S/ PENEIRAR,TRAÇO 1:7	M2	751,11	20,16	R\$ 15.142,38
8.4	SINAPI	87273	REVESTIMENTO CERAMICO PARA PAREDES INTERNAS COM PLACAS TIPO GRES ou SEMI-GRES DE DIMENSOES 33X45 CM APLICADAS EM AMBIENTES DE AREA MAIOR QUE 5 M² NA ALTURA INTEIRA DAS PAREDES	M2	241,22	46,89	R\$ 11.310,81
8.5	SEINFRA	C4431	CERAMICA ESMALTADA C/ ARC. CIMENTO E AREIA ATE 10x10cm (100 CM²) DECORATIVA P/ PAREDE	M2	45,79	74,46	R\$ 3.409,52
8.6	SEINFRA	C1102	REJUNTAMENTO C/ ARG. PRE-FABRICADA JUNTA ATE 2mm EM CERAMICA ATE 10x10 cm (100 cm²) - DECORATIVA (PAREDE/PISO)	M2	45,79	6,97	R\$ 319,16
8.7	SEINFRA	C0781	CHAPISCO C/ ARGAMASSA DE CIMENTO E AREIA S/ PENEIRAR TRAÇO 1:4 P/ TETO	M2	293,41	7,59	R\$ 2.226,98
8.8	SEINFRA	C3035	REBOCO C/ ARGAMASSA DE CIMENTO E AREIA S/ PENEIRAR TRAÇO 1:6, ESP=20 mm P/ TETO	M2	293,41	21,08	R\$ 6.185,08
8.9	SEINFRA	C1877	PERFIL DE ALUMINIO TIPO(U) - (FACHADAS)	M	77,85	15,29	R\$ 1.190,33
SUBTOTAL							R\$ 49.521,41

9.0 PISOS							
9.1	SEINFRA	C3025	PISO MORTO CONCRETO FOR.-13.5MPa C/PREPARO E LANÇAMENTO	M3	17,60	383,96	R\$ 6.757,70
9.2	SEINFRA	C2184	REGULARIZACAO DE BASE C/ ARGAMASSA CIMENTO E AREIA S/ PENEIRAR, TRACO 1:5- ESP- 3cm. C/IMPERMEABILIZANTE	M2	293,41	18,24	R\$ 5.351,80
9.3	SINAPI	87251	REVESTIMENTO CERAMICO PARA PISO COM PLACAS TIPO GRES DE DIMENSOES 33X45 CM APLICADA EM AMBIENTES DE AREA MAIOR QUE 10 M2	M2	293,41	26,85	R\$ 7.878,06
9.4	SEINFRA	C3446	PISO INTERTRAVADO TIPO TUIOLINHO(19,9x10x4)cm CINZA	M2	92,70	35,4	R\$ 3.281,58
9.5	SEINFRA	C23410	CALCADA DE PROTECAO EM CIMENTADO C/BASE DE CONCRETO L=0,60m	M2	57,55	161,55	R\$ 9.345,67
9.6	SEINFRA	C1869	PEITORIL DE GRANTTO L=15 cm	M	29,10	50,50	R\$ 1.469,55
9.7	SEINFRA	C2284	SOLBIRA DE GRANTTO L= 15cm	M	54,85	69,51	R\$ 3.812,62
SUBTOTAL							R\$ 37.896,97

10.0 INSTALAÇÕES HIDRAULICAS E LOUÇAS E METAIS							
10.1	SEINFRA	C2166	REGISTRO DE GAVETA C/CANOPLA CROMADA D=20mm (3/4")	UNI	22,00	75,08	R\$ 1.651,76

CONSTRUTORA PEDROSA LTDA-ME
CNPJ-17.573.772/0001-15

Rômulo Pedrosa Lima
Sócio Administrador

José Charles Lucena de Sousa
ENGENHEIRO CIVIL
RNP- 0615796397

Est. BR 230 N°. 01 Sala 02, Bairro: Virgílio de Aguiar Gurgel - Lavras da Mangabeira - CE.

CONTATOS: (88) 9955-4631 / (88) 9741-3579 - CNPJ: 17.573.772/0001-15 - CEP: 63.300-000 - Email: construtorapedrosa@hotmail.com

CONSTRUTORA PEDROSA LTDA-ME



05/13



TERRAPLANAGEM, CONSTRUÇÕES DE EDIFÍCIOS E LIMPEZA PÚBLICA

10.2	SEINFRA	C2172	REGISTRO DE PRESSAO C/CANOPLA CROMADA D=20mm (3/4")	UNI	3,00	67,92	R\$ 203,76
10.3	SEINFRA	C1525	JOELHO 90 PVC SOLD. ROSCA. D=20mmX1/2M	UNI	4,00	6,13	R\$ 24,52
10.4	SEINFRA	C1560	JOELHO REDUÇAO FVC SOLD/ROSCA D=23mmX1/2"	UNI	7,00	6,77	R\$ 47,39
10.5	SEINFRA	C1739	LUVA PVC SOLD./ROSCA. D=25mmX3/4"	UNI	3,00	5,08	R\$ 15,24
10.6	SEINFRA	C1559	JOELHO PVC SOLD. AZUL D=25mmX3/4"	UNI	1,00	9,91	R\$ 9,91
10.7	SEINFRA	C1562	JOELHO REDUÇAO FVC SOLD. AZUL D=23mmX1/2"	UNI	32,00	8,48	R\$ 271,36
10.8	SEINFRA	C0952	COTOVELO PVC SOLD. MARROM D=20mm (1/2")	UNI	5,00	5,12	R\$ 25,60
10.9	SEINFRA	C0953	COTOVELO PVC SOLD. MARROM D=25mm (3/4")	UNI	69,00	5,37	R\$ 370,53
10.10	SEINFRA	C0956	COTOVELO PVC SOLD. MARROM D=50mm (1 1/2")	UNI	1,00	12,33	R\$ 12,33
10.11	SEINFRA	C0019	ADAPTADOR PVC SOLD. FLANGES LIVRES P/CX. D'GUA 20mm (1/2)	UNI	1,00	11,26	R\$ 11,26
10.12	SEINFRA	C0023	ADAPTADOR PVC SOLD. FLANGES LIVRES P/CX. D'GUA 50mm (1 1/2)	UNI	3,00	28,88	R\$ 86,64
10.13	SEINFRA	C3653	ADAPTADOR PVC PI REGISTRO 23mm (3/4")	UNI	47,00	3,34	R\$ 156,98
10.14	SEINFRA	C0492	BUCHA REDUÇÇAO PVC ROSC. D=1 1/2"X3/4" (50X25mm)	UNI	4,00	7,50	R\$ 30,00
10.15	SEINFRA	C2408	TÊ REDUÇAO PVC SOLD. MARROM D=50X25mm (1 1/2X3/4)	UNI	12,00	15,38	R\$ 184,56
10.16	SEINFRA	C2381	TÊ PVC SOLD. MARROM D=25mm(3/4")	UNI	24,00	5,96	R\$ 143,04
10.17	SEINFRA	C2384	TÊ PVC SOLD. MARROM D=50mm(1 1/2")	UNI	3,00	14,45	R\$ 43,35
10.18	SEINFRA	C2615	TUBO PVC SOLD. MARROM D=20mm(1/2")	M	40,02	4,01	R\$ 160,48
10.19	SEINFRA	C2616	TUBO PVC SOLD. MARROM D=25mm(13/4")	M	151,26	5,34	R\$ 807,73
10.20	SEINFRA	C2619	TUBO PVC SOLD. MARROM D=50mm(1 1/2")	M	35,63	16,01	R\$ 570,44
10.21	SEINFRA	C0348	BACIA DE LOUCA BRANCA C/CAIXA ACOPLADA	UNI	7,00	480,37	R\$ 3.362,59
10.22	SEINFRA	C4068	BANCADA DE GRANITO CINZA E=2cm	M2	9,85	222,61	R\$ 2.192,71
10.23	SEINFRA	C00985	CUBA DE INOX PARA BANCADA COMPLETA	UNI	8,00	256,42	R\$ 2.051,36
10.24	SEINFRA	C3513	CHUVEIRO CROMADO C/ ARTICULACAO	UNI	3,00	87,27	R\$ 261,81
10.25	SEINFRA	C3671	CONE PARA EXPIRGO EM AÇO INOX	UNI	1,00	758,86	R\$ 758,86
10.26	SEINFRA	C3004	LAVATORIO DE LOUCA BRANCA SICOLUNA C/TORNEIRA DE METAL E ACESSORIOS - PADRAO POPULAR	UNI	21,00	189,45	R\$ 3.978,45
10.27	SEINFRA	C2311	TANQUE DE AÇO INOXIDAVEL	UNI	1,00	479,91	R\$ 479,91
10.28	SEINFRA	C2504	TORNEIRA DE PRESSAO CROMADA LONGA P/PIA	UNI	9,00	67,18	R\$ 604,62
10.29	SEINFRA	C2506	TORNEIRA DE PRESSAO P/JARDIM DE 3/4"	UNI	2,00	24,82	R\$ 49,64
10.30	SEINFRA	C1898	PEÇAS DE APOIO DEFICIENTES C/TUBO INOX PWCS	M	8,80	195,14	R\$ 1.717,23
10.31	INSUMO-SINAPI	SINAPI 37105	CAIXA D'AGUA FIBRA DE VIDRO PARA 3000 LITROS, COM TAMPA	UNI	1,00	1394,99	R\$ 1.394,99
SUBTOTAL							R\$ 21.679,05

11.0	INSTALAÇÕES SANITARIAS						
11.1	SINAPI	C3584	CAIXA DE GORDURA/SABAO PRE-MOLDADA - PADRAO POPULAR	UNI	5,00	53,51	R\$ 267,55

CONSTRUTORA PEDROSA LTDA ME
CNPJ: 17.573.772/0001-15

José Charles Lucena de Sousa
ENGENHEIRO CIVIL
RNP: 0615796397

Est. BR 230 Nº. 01 Sala 02, Bairro: Virgílio de Aguiar Gurgel - Lavras da Mangabeira - CE.

FONES: (88) 9955-4631 / (88) 9741-3579 - CNPJ: 17.573.772/0001-15 - CEP: 63.300-000 - Email: construtorapedrosa@hotmail.com

CONSTRUTORA PEDROSA LTDA-ME



06/13

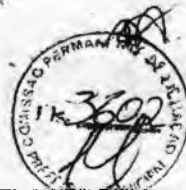

TERRAPLANAGEM, CONSTRUÇÕES DE EDIFÍCIOS E LIMPEZA PÚBLICA

11.2	SEINFRA	74104/001	CAIXA DE INSPEÇÃO EM ALVENARIA DE TIJOLO MACIÇO 60X60X60CM. REVESTIDA INTERNAMENTE COM BARRA LISA (CIMENTO E AREIA TRACO 1:4)E=20CM, COM TAMPA PRE-MOLDADA DE CONCRETO E FUNDO DE CONCRETO 15 MPA TIPO C- ESCAVAÇÃO E CONFECCÃO	UNI	8,00	116,84	R\$ 934,72
11.3	SEINFRA	C3586	CAIXA SINFONADA 1 50X150X50cm COM GRELHA - PADRAO POPULAR	UNI	21,00	33,83	R\$ 710,43
11.4	SEINFRA	C2093	RALO SECO PVC RIGIDO	UNI	3,00	30,1	R\$ 90,30
11.5	SEINFRA	C1551	JOELHO PVC BRANCO P/ESGOTO D=40mm (1 1/2")	UNI	47,00	8,84	R\$ 415,48
11.6	SEINFRA	C1552	JOELHO PVC BRANCO P/ESGOTO D=50mm (2")	UNI	54,00	9,73	R\$ 525,42
11.7	SEINFRA	C1549	JOELHO PVC BRANCO P/ESGOTO D=100mm (4")	UNI	9,00	20,56	R\$ 185,04
11.8	SEINFRA	C4388	JOELHO 45 PVC BRANCO P/ESGOTO D=40mm (1 1/4")	UNI	23,00	10,77	R\$ 247,71
11.9	SEINFRA	C4669	JOELHO 45 PVC BRANCO P/ESGOTO D=50mm (2")	UNI	26,00	11,37	R\$ 295,62
11.10	SEINFRA	C4390	JOELHO 45 PVC BRANCO P/ESGOTO D=100mm (4")	UNI	2,00	18,68	R\$ 37,36
11.11	SEINFRA	C3994	JUNCAO PVC BRANCO 30 x 30 mm (2"X2")	UNI	6,00	15,57	R\$ 93,42
11.12	SEINFRA	C1579	JUNCAO SIMPLES DE REDUCAO PVC P/ESGOTO 75X50mm (3"X2")	UNI	3,00	22,37	R\$ 67,11
11.13	SEINFRA	C1582	JUNCAO SIMPLES DE REDUCAO PVC P/ESGOTO 100X50mm (4"X2")	UNI	14,00	23,87	R\$ 334,18
11.14	SEINFRA	C1583	JUNCAO SIMPLES DE REDUCAO PVC P/ESGOTO 100X75mm (4"X3")	UNI	1,00	34,66	R\$ 34,66
11.15	SEINFRA	C1584	JUNCAO SIMPLES C/INSPEÇÃO PVC P/ESGOTO D=100mm(4")	UNI	3,00	31,22	R\$ 93,66
11.16	SEINFRA	C1761	LUVA SIMPLES PVC BRANCO P/ESGOTO 30mm (2")	UNI	46,00	15,7	R\$ 722,20
11.17	SEINFRA	C1762	LUVA SIMPLES PVC BRANCO P/ESGOTO 75mm (3")	UNI	4,00	9,97	R\$ 39,88
11.18	SEINFRA	C1758	LUVA SIMPLES PVC BRANCO P/ESGOTO 100mm (4")	UNI	32,00	14,32	R\$ 458,24
11.19	SEINFRA	C2350	TE PVC BRANCO C/REDUCAO P/ESGOTO D=75X50mm (3"X2")	UNI	1,00	19,54	R\$ 19,54
11.20	SEINFRA	C2347	TE PVC BRANCO C/REDUCAO P/ESGOTO D=100X50mm (4"X2")	UNI	7,00	24,17	R\$ 169,19
11.21	SEINFRA	C2359	TE PVC BRANCO P/ESGOTO I=50MM (2") JUNTAS SOLD	UNI	35,80	14,62	R\$ 511,70
11.22	SEINFRA	C2595	TUBO PVC BRANCO P/ESGOTO D=40MM (1 1/2")	M	31,28	9,73	R\$ 362,73
11.23	SEINFRA	C2596	TUBO PVC BRANCO P/ESGOTO D=50MM (2")	M	116,07	13,25	R\$ 1.564,43
11.24	SEINFRA	C2598	TUBO PVC BRANCO P/ESGOTO D=75MM (3")	M	9,97	20,65	R\$ 205,88
11.25	SEINFRA	C2593	TUBO PVC BRANCO P/ESGOTO D=100MM (4")	M	79,33	23,8	R\$ 1.888,05
11.26	SEINFRA	C2837	FOSSA SEPTICA E SUMIDOURO EM ALVENARIA	UNI	1,00	2.543,98	R\$ 2.543,98
SUBTOTAL							R\$ 12.818,49

12.0	INTALAÇÕES ELÉTRICAS						
12.1	SEINFRA	C2068	QUADRO DE DISTRIBUIÇÃO DE LUZ EMBUTIR ATE 24 DIXISOES 332X332X85mm, C/ BARRAMENTO	UNI	1,00	299,63	R\$ 299,63
12.2	SEINFRA	C3579	QUADRO DE MEDIAÇÃO PADRAO COELCE - PADRAO POPULAR	UNI	1,00	68,39	R\$ 68,39

CONSTRUTORA PEDROSA LTDA ME
CNPJ: 17.573.772/0001-16

José Charles Lucena de Sousa
ENGENHEIRO CIVIL
CNPJ: 06.15796397

Rua Pedroso Lima

Est. BR 230 N° 01 Sala 02, Bairro: Virgílio de Aguiar Gurgel - Lavras da Mangabeira - CE.

FONES: (88) 9955-4631 / (88) 9741-3579 - CNPJ: 17.573.772/0004-15 - CEP: 63.300-000 - Email: construtorapedrosa@hotmail.com

CONSTRUTORA PEDROSA LTDA-ME



07/13



TERRAPLANAGEM, CONSTRUÇÕES DE EDIFÍCIOS E LIMPEZA PÚBLICA

12.3	SEINFRA	C1130	DISJUNTOR TRIPOLAR-EM QUADRO DE DISTRIBUIÇÃO 70A	UNI	2,00	98,97	R\$ 197,94
12.4	SEINFRA	C1096	DISJUNTOR MONOPOLAR EM QUADRO DE DISTRIBUIÇÃO 25A	UNI	1,00	15,40	R\$ 15,40
12.5	SEINFRA	C1093	DISJUNTOR MONOPOLAR EM QUADRO DE DISTRIBUIÇÃO 16A	UNI	1,00	15,40	R\$ 15,40
12.6	SEINFRA	C1092	DISJUNTOR MONOPOLAR EM QUADRO DE DISTRIBUIÇÃO 10A	UNI	19,00	15,40	R\$ 292,60
12.7	SEINFRA	C1494	INTERRUPTOR UMA TECLA SIMPLES 10A 250V	UNI	15,00	10,97	R\$ 164,55
12.8	SEINFRA	C1479	INTERRUPTOR DUAS TECLAS SIMPLES 10A 250V	UNI	2,00	16,69	R\$ 33,38
12.9	SEINFRA	C1489	INTERRUPTOR TRES TECLAS SIMPLES 10A 250V	UNI	1,00	25,49	R\$ 25,49
12.10	SEINFRA	C1496	INTERRUPTOR UMA TECLA SIMPLES E TOMADA UNIVERSAL 10A 250V	UNI	10,00	22,64	R\$ 226,40
12.11	SEINFRA	C1483	INTERRUPTOR DUAS TECLAS SIMPLES E TOMADA 10A 250V	UNI	1,00	29,24	R\$ 29,24
12.12	SEINFRA	C1481	INTERRUPTOR DUAS TECLAS PARALELO 10A 250V	UNI	2,00	26,45	R\$ 52,90
12.13	SEINFRA	C2493	TOMADA UNIVERSAL 10A 250V	UNI	62,00	10,87	R\$ 673,94
12.14	SEINFRA	C2480	TOMADA 2 POLOS MAIS TERRA 20A - 230V. SISTEMA "X"	UNI	5,00	18,06	R\$ 90,30
12.15	SEINFRA	C4562	DISPOSITIVO DE PROTEÇÃO CONTRA SURTOS DE TENSÃO- DPS'g - 40 KA/44QV	UNI	4,00	106,09	R\$ 424,36
12.16	SEINFRA	C4107	ARANDELA PARA LAMPADA INCANDESCENTE 60W EM ALUMINIO ANODIZADO E PINTADO POR PROCESSO ELF. TROSTATICO COM REFLETOR EM ALUMINIO ANODIZADO ALTO BRILHO	UNI	2,00	117,10	R\$ 234,20
12.17	SEINFRA	C1665	LUMINARIA FLUORESCENTE COMPLETA 02 LAMPADAS DE 20W	UNI	2,00	71,96	R\$ 143,92
12.18	SEINFRA	C1666	LUMINARIA FLUORESCENTE COMPLETA 02 LAMPADAS DE 40W	UNI	49,00	83,67	R\$ 4.099,83
12.19	SEINFRA	C1662	LUMINARIA FLUORESCENTE COMPLETA (1 X 16)W	UNI	9,00	64,95	R\$ 584,55
12.20	SEINFRA	C1638	LUMINARIA FLUORESCENTE COMPLETA (2 X 26)W	UNI	1,00	120,35	R\$ 120,35
12.21	SINAPI	C4412	LUMINARIA DE PLSO MÓVEL CORPO EM ALUMINIO. REFLETOR EM ALUMINIO ANODIZADO COM PROTETOR DE VIDRO EM GRADE DE ALUMINIO	UNI	6,00	165,80	R\$ 994,80
12.22	SINAPI	91924	CABO DE COBRE FLEXIVEL ISOLADO, 1,5 MM, ANTI-CHAMA 450/750 V, PARA CIRCUITOS TERMINAIS FORNECIMENTO E INSTALACAO.	M	429,70	1,30	R\$ 558,61
12.23	SEINFRA	91926	CABO DE COBRE FLEXIVEL ISOLADO, 2,5 MM, ANTI-CHAMA 450/750 V, PARA CIRCUITOS TERMINAIS - FORNECIMENTO E INSTALACAO.	M	2088,65	2,51	R\$ 5.242,51
12.24	SEINFRA	C0534	CABO ISOLADO PVC 750V 4MM2	M	25,20	4,60	R\$ 115,92
12.25	SEINFRA	C0527	CABO ISOLADO PVC 750V 16MM2	M	121,50	10,56	R\$ 1.283,04
12.26	SEINFRA	C1184	ELETRODUTO FLEXIVEL, TIPO GARGANTA	M	625,00	10,30	R\$ 6.437,50
12.27	SEINFRA	C0636	CAIXA DE PASSAGEM EM ALVENARIA = 1/2 TIJOLO COMUM	UNI	1,00	89,50	R\$ 89,50
SUBTOTAL							R\$ 22.514,65

CONSTRUTORA PEDROSA LTDA ME
CNPJ: 17.573.772/0001-15

Rômulo Pedrosa Lima
Estat. Administrador

José Carlos Lucena de Sousa
ENGENHEIRO CIVIL
RNP: 0615796397

Est. BR 230 Nº. 01 Sala 02, Bairro: Virgílio de Aguiar Gurgel - Lavras da Mangabeira - CE.

FONES: (88) 9955-4631 / (88) 9741-3579 - CNPJ: 17.573.772/0001-15 - CEP: 63.300-000 - Email: construtorapedrosa@hotmail.com

CONSTRUTORA PEDROSA LTDA-ME



08/13

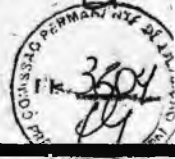

TERRAPLANAGEM, CONSTRUÇÕES DE EDIFÍCIOS E LIMPEZA PÚBLICA

13.0	PINTURA						
13.1	SEINFRA	C1208	EMASSAMENTO DE PAREDES INTERNAS E FORRO 2 DEMAOS C/MASSA DE PVA	M2	991,09	9,98	R\$ 9.891,08
13.2	SINAPI	88489	APLICACAO MANUAL DE PINTURA COM TINTA LATEX ACRILICA EM PAREDES. DUAS DEMAOS	M2	697,68	9,77	R\$ 6.816,33
13.3	SINAPI	88490	APLICACAO MECANICA DE PINTURA COM TINTA LATEX PVA EM TETO DUAS DEMAOS	M2	293,41	7,48	R\$ 2.194,71
13.4	SINAPI	88415	APLICACAO MANUAL DE FUNDO SELADOR ACRILICO EM PAREDES EXTERNAS DE CASAS	M2	265,57	1,98	R\$ 525,83
13.5	SINAPI	95305	TEXTURA ACRILICA APUCAÇÃO MANUAL EM PAREDE, UMA DEMA0	M2	265,57	10,16	R\$ 2.698,19
13.6	SEINFRA	C1206	EMASSAMENTO DE ESQUADRIAS DE MADEIRA P/TINTA QLEO OU ESMALTE 2 DEMAOS	M2	96,60	12,32	R\$ 1.190,11
13.7	SEINFRA	C1280	ESMALTE DUAS DEMAOS EM ESQUADRIAS DE MADEIRA	M2	96,60	13,64	R\$ 1.317,62
13.8	SEINFRA	C1279	ESMALTE DUAS DEMAOS EM ESQUADRIAS DE FERRO	M2	9,30	23,79	R\$ 221,25
13.9	SEINFRA	C0588	CAIACAO EM MEIO FIO	M2	8,85	2,99	R\$ 26,46
SUBTOTAL							R\$ 24.881,58

14.0	DIVERSOS						
14.1	SEINFRA	C1807	MURO CONTORNO DE ALVENARIA E CONCRETO (PILAR+CINTA), INCLUSIVE PINTURA	M2	155,40	176,10	R\$ 27.365,94
14.2	SEINFRA	C4728	CERCA/GRADIL NYLOFOR H=2,43M. MALHA 5 X 20CM - FIO 4,30MM, COM FIXADORES DE POLIAMIDA EM POSTE 40 x 60 MM CHUMBADOS EM BASE DE CONCRETO (EXCLUSIVE ESTA), REVESTIDOS EM POLIESTER POR PROCESSO DE PINTURA ELETROSTATICA (GRADIL E POSTE), NAS CORES VERDE OU BRANCA- FORNECIMENTO E INSTALACAO	M	24,70	254,39	R\$ 6.283,43
14.3	SEINFRA	C4557	PORTAO TIPO CORKER COM PAINES NYLOFOR, EM AÇO REVESTEDO, COR VERDE	M2	12,15	437,80	R\$ 5.319,27
14.4	SEINFRA	C3449	MEIO FIO PRE MOLDADO (0,07x0,30r1,00)m C/REJUNTAMENTO	M	30,00	17,28	R\$ 518,40
14.5	SEINFRA	C1430	GRAMA EM PLACAS E=6 CM FORNECIMENTO E PLANTIO	M2	60,27	12,09	R\$ 728,66
14.6	SEINFRA	C0112	ARBUSTOS ORNAMENTAIS EM GERAL C/ ALTURA MINIMA DE 50CM	UNI	30,00	19,98	R\$ 599,40
14.7	SEINFRA	C1628	LIMPEZA GERAL	M2	349,54	6,35	R\$ 2.219,58
SUBTOTAL							R\$ 43.034,69

TOTAL S/BDI	R\$ 377.221,60
BDI: 28,82%	R\$ 108.715,26
TOTAL C/ BDI	R\$ 485.936,86

O VALOR DO ORÇAMENTO IMPORTA EM R\$ 485.936,86 (QUATROCENTOS E OITENTA E CINCO MIL, NOVECENTOS E TRINTA E SEIS REAIS E OITENTA E SEIS CENTAVOS)

CONSTRUTORA PEDROSA LTDA ME
CNPJ: 17.573.772/0001-15

Jose Charles Lucena de Sousa
ENGENHEIRO CIVIL
RUBRICA: 0645796397

Rodovia Governador Lima, Est. BR 230 Nº. 01 Sala 02, Bairro: Virgilio de Aguiar Gurgel - Lavras da Mangabeira - CE.

FONES: (88) 9955-4631 / (88) 9741-3579 - CNPJ: 17.573.772/0001-15 - CEP: 63.300-000 - Email: construtorapedrosa@hotmail.com

09/13



CONSTRUTORA PEDROSA LTDA-ME

TERRAPLANAGEM, CONSTRUÇÕES DE EDIFÍCIOS E LIMPEZA PÚBLICA

CONSTRUTORA PEDROSA LTDA ME
CNPJ: 17.573.772/0001-16
Rômulo Pedrosa Lima
Sócio Administrador

José Charles Lucena de Sousa
ENGENHEIRO CIVIL
RNP: 0615796397

OBRA: UNIDADE BASICA DE SAUDE PORTE I

MUNICIPIO: VARZEA ALEGRE - CE

ENDEREÇO: RUA FRANCISCO MAXIMO DE ANDRADE, S/NP RIACHO VERDE. VARZEA ALEGRE / CE

DATA: 01/09/2017

CRONOGRAMA FISICO-FINANCEIRO

ITEM	SERVIÇOS	VALOR TOTAL SERVIÇOS (R\$)	PESO %	PRAZO DE EXECUÇÃO							
				30 DIAS		60 DIAS		90 DIAS		120 DIAS	
				%	VALOR R\$	%	VALOR R\$	%	VALOR R\$	%	VALOR R\$
1.0	SERVIÇOS PRELIMINARES	R\$ 8.420,84	2,23%	100,00%	R\$ 8.420,84						
2.0	MOVIMENTO DE TERRA	R\$ 3.318,92	0,88%	100,00%	R\$ 3.318,92						
3.0	FUNDAÇÕES E ESTRUTURA	R\$ 88.842,99	23,55%	70,00%	R\$ 62.190,09	30,00%	R\$ 26.652,89				
4.0	PAREDES E PAINÉIS	R\$ 19.128,14	5,07%			60,00%	R\$ 11.476,88	40,00%	R\$ 7.651,25		
5.0	ESQUADRIAS E FERRAGENS	R\$ 24.589,77	6,52%			20,00%	R\$ 4.917,95	50,00%	R\$ 12.294,88	30,00%	R\$ 7.376,93
6.0	COBERTURA	R\$ 16.736,16	4,44%			30,00%	R\$ 5.020,84	40,00%	R\$ 6.694,46	30,00%	R\$ 5.020,84
7.0	IMPERMEABILIZAÇÃO	R\$ 3.837,95	1,02%					50,00%	R\$ 1.918,97	50,00%	R\$ 1.918,97
8.0	REVESTIMENTOS	R\$ 49.521,41	13,13%			40,00%	R\$ 19.808,56	40,00%	R\$ 19.808,56	20,00%	R\$ 9.904,28
9.0	PISOS	R\$ 37.896,97	10,04%			40,00%	R\$ 15.158,78	30,00%	R\$ 11.369,09	30,00%	R\$ 11.369,09
10.0	INSTALAÇÕES HIDRAULICAS E LOUÇAS E METAIS	R\$ 21.679,05	5,75%			30,00%	R\$ 6.503,71	40,00%	R\$ 8.671,62	30,00%	R\$ 6.503,71
11.0	INSTALAÇÕES SANITARIAS	R\$ 12.818,49				30,00%	R\$ 3.845,54	40,00%	R\$ 5.127,39	30,00%	R\$ 3.845,54
12.0	INTALAÇÕES ELÉTRICAS	R\$ 22.514,65	5,97%			30,00%	R\$ 6.754,39	40,00%	R\$ 9.005,86	30,00%	R\$ 6.754,39

Est. BR 230 N°. 01 Sala 02, Bairro: Virgílio de Aguiar Gurgel - Lavras da Mangabeira - CE.

FONES: (88) 9955-4631 / (88) 9741-3579 - CNPJ: 17.573.772/0001-15 - CEP: 63.300-000 - Email: construtorapedrosa@hotmail.com

10/13
31/07

CONSTRUTORA PEDROSA LTDA-ME



CONSTRUTORA PEDROSA LTDA ME
CNPJ: 17.573.772/0001-18

Rômulo Pedrosa Lima
Sócio Administrador

José Carlos Lucena de Sousa
ENGENHEIRO CIVIL
RNP: 0615796397

TERRAPLANAGEM, CONSTRUÇÕES DE EDIFÍCIOS E LIMPEZA PÚBLICA

13.0	PINTURA	R\$ 24.881,58	6,60%					20,00%	R\$ 4.976,31	80,00%	R\$ 19.905,26
14.0	DIVERSOS	R\$ 43.034,69	11,41%					30,00%	R\$ 12.910,40	70,00%	R\$ 30.124,28

TOTAL S/BDI	R\$ 377.221,60	19,60%	R\$ 73.929,85	26,55%	R\$ 100.139,54	26,62%	R\$ 100.428,79	27,23%	R\$ 102.723,29
BDI: 28,82%	R\$ 108.715,26	19,60%	R\$ 21.396,58	26,55%	R\$ 28.860,21	26,62%	R\$ 28.943,57	27,23%	R\$ 29.604,85
TOTAL C/BDI	R\$ 485.936,86	19,60%	R\$ 95.326,43	26,55%	R\$ 128.999,75	26,62%	R\$ 129.372,36	27,23%	R\$ 132.326,14
TOTAL ACUMULADO	R\$ 485.936,86	19,60%	R\$ 95.326,43	46,15%	R\$ 224.326,18	72,77%	R\$ 353.698,54	100,00%	R\$ 485.936,86

O VALOR DO ORÇAMENTO IMPORTA EM R\$ 485.936,86 (QUATROCENTOS E OITENTA E CINCO MIL, NOVECENTOS E TRINTA E SEIS REAIS E OITENTA E SEIS CENTAVOS)



CONSTRUTORA PEDROSA LTDA-ME



11/13



TERRAPLANAGEM, CONSTRUÇÕES DE EDIFÍCIOS E LIMPEZA PÚBLICA

OBRA: UNIDADE BASICA DE SAUDE PORTE I
MUNICIPIO: VARZEA ALEGRE - CE
ENDEREÇO: RUA FRANCISCO MAXIMO DE ANDRADE, S/NP RIACHO VERDE. VARZEA ALEGRE / CE
DATA: 01/09/2017

COMPOSIÇÃO DO BDI

COD	DESCRIÇÃO	%
	DESPESAS INDIRETAS	
AC	ADMINISTRAÇÃO CENTRAL	3,00%
DF	DESPESAS FINANCEIRAS	0,59%
R	RISCOS	0,97%

	BENEFICIO	
S+G	GARANTIA/SEGURO	0,80%
L	LUCRO	6,16%

	IMPOSTOS	10,15%
	PIS	0,65%
	CONFINS	3,00%
	ISS	5,00%
	CPRB (4,5% APENAS QUANDO TIVER DESONERAÇÃO INSS)	4,50%
	TOTAL DOS IMPOSTOS	13,15%

	BDI	28,82%
--	------------	---------------

CONSTRUTORA PEDROSA LTDA ME
CNPJ: 17.573.772/0001-15

Rômulo Pedrosa Lima
Sócio Administrador

Jose Charles Lucena de Sousa
ENGENHEIRO CIVIL
RNP: 0615796387

Est. BR 230 Nº. 01 Sala 02, Bairro: Virgílio de Aguiar Gurgel - Lavras da Mangabeira - CE.

FONES: (88) 9955-4631 / (88) 9741-3579 - CNPJ: 17.573.772/0001-15 - CEP: 63.300-000 - Email: construtorapedrosa@hotmail.com

CONSTRUTORA PEDROSA LTDA-ME



12/13



TERRAPLANAGEM, CONSTRUÇÕES DE EDIFÍCIOS E LIMPEZA PÚBLICA

OBRA: UNIDADE BASICA DE SAUDE PORTE I
MUNICIPIO: VARZEA ALEGRE - CE
ENDERECO: RUA FRANCISCO MAXIMO DE ANDRADE, S/NP RIACHO VERDE. VARZEA ALEGRE / CE
DATA: 01/09/2017

ENCARGOS SOCIAIS BASICOS

COD	DESCRIÇÃO	HORISTA %	MENSALISTA %
GRUPO A			
A1	INSS	0,00%	0,00%
A2	SESI	1,50%	1,50%
A3	SENAI	1,00%	1,00%
A4	INCRA	0,20%	0,20%
A5	SEBRAI	0,60%	0,60%
A6	SALARIO EDUCACAO	2,50%	2,50%
A7	SEGURO ACIDENTE DE TRABALHO	3,00%	3,00%
A8	FGTS	8,00%	8,00%
A9	SECONCI	0,00%	0,00%
A	ENCARGOS SOCIAIS BASICOS	16,80%	16,80%

GRUPO B			
B1	RESPOUZO SEMANAL REMUNERADO	17,87%	0,00%
B2	FERIADOS	3,72%	0,00%
B3	AUXILIO - ENFERMIDADE	0,91%	0,69%
B4	13º SALARIO	10,92%	8,33%
B5	LICENÇA PATERNIDADE	0,08%	0,06%
B6	FALTAS JUSTIFICATIVAS	0,73%	0,56%
B7	DIAS DE CHUVA	1,95%	0,00%
B8	AUXILIO ACIDENTE DE TRABALHO	0,12%	0,09%
B9	FÉRIAS GOZADAS	10,42%	7,96%
B10	SALARIO MATERNIDADE	0,03%	0,02%
B	ENCARGOS SOCIAIS C/ INCIDENCIA DE A	43,46%	17,71%

GRUPO C			
C1	AVISO-PREVIO INDENIZADO	6,35%	4,85%
C2	AVISO-PRÉVIO TRABALHADO	0,15%	0,11%
C3	FÉRIAS INDENIZADAS	3,56%	2,72%
C4	DEPOSITO RECISÃO SEM JUSTA CAUSA	4,84%	3,69%
C5	INDENIZAÇÃO ADICIONAL	0,53%	0,41%

CONSTRUTORA PEDROSA LTDA ME
CNPJ: 17.573.772/0001-15

Rômulo Pedrosa Lima

RNP - 0615796397
ENGENHEIRO CIVIL

JOSÉ CARLOS LOPES DE SOUSA

Est. BR 230 Nº. 01 Sala 02, Bairro: Virgílio de Aguiar Gurgel - Lavras da Mangabeira - CE.

FONES: (88) 9955-4631 / (88) 9741-3579 - CNPJ: 17.573.772/0001-15 - CEP: 63.300-000 - Email: construtorapedrosa@hotmail.com

CONSTRUTORA PEDROSA LTDA-ME



13/13



TERRAPLANAGEM, CONSTRUÇÕES DE EDIFÍCIOS E LIMPEZA PÚBLICA

C	ENCARGOS SOCIAIS C/ INCIDENCIA DE A	15,43%	11,78%
---	-------------------------------------	--------	--------

GRUPO D			
D1	REINCIDENCIA DO GRUPO A SOBRE GRUPO B	7,80%	2,98%
D2	REINCIDENCIA DO GRUPO A SOBRE AVISO PREVIO TRABALHADO E REINCIDENCIA DO FGTS SOBRE AVISO PRÉVIO IDENIZADO	0,53%	0,41%
D	REINCIDENCIA DE UM GRUPO SOBRE O OUTRO	8,33%	3,39%
TOTAL (A + B + C + D)		87,01%	49,68%

CONSTRUTORA PEDROSA LTDA-ME

CONSTRUTORA PEDROSA LTDA ME
CNPJ: 17.573.772/0001-15

Rômulo Pedrosa Lima
Sócio Administrador

José Charles Lucena de Sousa
ENGENHEIRO CIVIL
RNP: 0615796397

Est. BR 230 Nº. 01 Sala 02, Bairro: Virgílio de Aguiar Gurgel - Lavras da Mangabeira - CE.

ONES: (88) 9955-4631 / (88) 9741-3579 - CNPJ: 17.573.772/0001-15 - CEP: 63.300-000 - Email: construtorapedrosa@hotmail.com

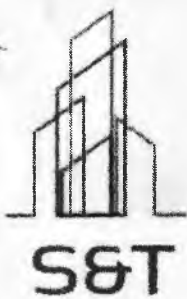

CONSTRUÇÕES E LOCAÇÕES DE MÃO DE OBRA EIRELI-ME



CARTA-PROPOSTA

TOMADA DE PREÇOS N.º 2017.08.04.1

À Comissão Permanente de Licitação do GOVERNO MUNICIPAL DE VÁRZEA ALEGRE - CE.

O Licitante S&T Construções e Locações de Mão de Obra Eireli - ME, CNPJ N.º 18.413.043/0001-64, por seu representante legal abaixo assinado, declara, sob as penas da lei:

Que acata inteiramente os preceitos legais em vigor, especialmente a Lei n.º 8.666/93 e suas alterações e as condições da **TOMADA DE PREÇOS N.º 2017.08.04.1**;

Que, até a presente data não existe fato que invalide o seu Certificado de Registro Cadastral - CRC, ora apresentado para fins de habilitação;

Que, para fins de cumprimento ao disposto no inciso XXXIII do art. 7º da Constituição Federal (inciso V do art. 27 da Lei N.º 8.666/93), não emprega menor de dezoito anos em trabalho noturno, perigoso ou insalubre e não emprega menor de dezesseis anos;

Que não existem fatos que nos impeçam de participar deste processo licitatório. Assim, assumimos o compromisso de bem e fielmente atender as exigências para a execução do objeto abaixo cotado, caso sejamos proclamados vencedores.

Que assumimos o compromisso de bem e fielmente executar a obra/serviços especificados no anexo I, caso sejamos vencedor(es) da presente licitação.

Informamos, por oportuno, que nos preços apresentados acima já estão incluídos todos os custos necessários, tais como: materiais, equipamentos e mão-de-obra; carga, transporte, descarga e montagem; impostos, encargos trabalhistas, previdenciários, fiscais, comerciais, taxas, seguros, frete e quaisquer outros que incidam direta ou indiretamente;

OBJETO: Contratação de serviços de engenharia para execução das obras de construção de 01 (uma) Unidade Básica de Saúde porte 1, na localidade de Rua Francisco Máximo de Andrade S/N, Distrito de Macho Verde, Município de Várzea Alegre/CE, de acordo com Proposta nº 10237.6040001/16-010, com recursos oriundos da emenda nº30310006 - Ministério da Saúde, conforme especificações constantes no Instrumento Convocatório.

VALOR GLOBAL R\$: 483.025,78 (Quatrocentos e Oitenta e Três Mil Vinte e Cinco reais e Setenta e Oito centavos)

Atenciosamente,

Proponente: S&T Construções e Locações de Mão de Obra Eireli - ME

Endereço: Rua da Glória - 485 - Centro - Juazeiro do Norte-CE

CNPJ: 18.413.043/0001-64

Banco: Banco do Nordeste / Agência: 029 / Conta Corrente: 56939-0

Prazo de Execução: 120 (cento e vinte) dias

Validade da Proposta: 60 (sessenta) dias.

S & T Construções e Locações de Mão de Obra Eireli-ME
CNPJ: 18.413.043/0001-64

Francisco Anivaldo Idalino Sales
CPF: 222.886.603-25
TITULAR

Juazeiro do Norte-CE, 01 de Setembro de 2017.

3611



PLANILHA ORÇAMENTÁRIA

OBRA:	UNIDADE BÁSICA DE SAÚDE PORTE I	DATA:	31/08/2017	BDI:	28.82%
MUNICÍPIO:	VÁRZEA ALEGRE/CE	FONTE	VERSÃO	HORA	MES
LOCAL:	RUA FRANCISCO MÁXIMO DE ANDRADE, S/N, RIACHO VERDE, VÁRZEA ALEGRE/CE	SEINFRA	024 1 COM DESONERAÇÃO	87,01%	03/2016
		SINAPI	2017/01 COM DESONERAÇÃO	88,66%	02/2017
			COMPOSIÇÕES PRÓPRIAS		

ITEM	CÓDIGO	DESCRIÇÃO	FONTE	UNID	QUANTIDADE	PREÇO UNITÁRIO R\$	PREÇO TOTAL R\$
1	SERVIÇOS PRELIMINARES						8.381,83
1.1	C2102	RASPAGEM E LIMPEZA DO TERRENO	SEINFRA	M2	750,00	2,26	1.695,00
1.2	C2850	INSTALAÇÕES PROVISÓRIAS DE LUZ, FORÇA, TELEFONE E LÓGICA	SEINFRA	UN	1,00	1.494,28	1.494,28
1.3	C2851	INSTALAÇÕES PROVISÓRIAS DE ÁGUA	SEINFRA	UN	1,00	891,65	891,65
1.4	C0369	BARRAÇÃO ABERTO	SEINFRA	M2	20,00	92,42	1.848,40
1.5	C1630	LOCAÇÃO DA OBRA - EXECUÇÃO DE GABARITO	SEINFRA	M2	349,54	4,07	1.422,63
1.6	C4541	PLACA PADRÃO DE OBRA, TIPO BANNER	SEINFRA	M2	4,50	228,86	1.029,87
2	MOVIMENTO DE TERRA						3.301,12
2.1	C2784	ESCAVAÇÃO MANUAL SOLO DE 1A. CAT. PROF. ATÉ 1.50m	SEINFRA	M3	69,43	23,93	1.661,46
2.2	C2860	LASTRO DE AREIA ADQUIRIDA	SEINFRA	M3	18,54	68,61	1.272,03
2.3	C0096	REATERRO APOILOADO	SEINFRA	M3	14,67	25,06	367,63
	FUNDAÇÕES E ESTRUTURAS						88.312,61
3.1	C1609	LASTRO DE CONCRETO INCLUINDO PREPARO E LANÇAMENTO - (SAPATAS)	SEINFRA	M3	0,97	360,27	349,46
3.2	C0054	LANÇAMENTO DE EMBASAMENTO DE PEDRA ARGAMASSADA	SEINFRA	M3	50,11	281,23	14.092,44
3.3	C1405	FORMA PLANA CHAPA COMPENSADA RESINADA, ESP.= 12mm UTIL. 3 X	SEINFRA	M2	175,95	88,94	15.648,99
3.4	C0214	ARMADURA CA-25 MÉDIA D= 6,3 A 10,0mm	SEINFRA	KG	2.011,27	6,91	13.897,88
3.5	C0217	ARMADURA CA-60 FINA D=3,40 A 6,40mm	SEINFRA	KG	746,72	6,56	4.898,48
3.6	C0842	CONCRETO P/VÍBR., FCK 20 MPa COM AGREGADO ADQUIRIDO	SEINFRA	M3	29,62	325,57	9.643,38
3.7	C4420	LAJE PRÉ-FABRICADA P/ FÔRRO - VÃO ACIMA DE 4,01 m	SEINFRA	M2	335,44	81,65	27.388,68
3.8	C1604	LANÇAMENTO E APLICAÇÃO DE CONCRETO S/ ELEVAÇÃO	SEINFRA	M3	29,62	80,80	2.393,30
4	PAREDES E PAINÉIS						19.010,60
4.1	C0073	ALVENARIA DE TIJOLO CERÂMICO FURADO (9x19x19)cm C/ARGAMASSA MISTA DE CAL HIDRATADA ESP.=10cm (1:2:8)	SEINFRA	M2	453,57	37,16	16.854,66
4.2	C2666	VERGA RETA DE CONCRETO ARMADO	SEINFRA	M3	0,51	989,86	504,83
4.3	C0773	CHAPIM PRÉ-MOLDADO DE CONCRETO	SEINFRA	M2	23,45	70,41	1.651,11
5	ESQUADRIAS E FERRAGENS						24.441,96
5.1	C1994	PORTA TIPO PARANÁ (S/ACCESSÓRIOS)	SEINFRA	M2	46,41	75,25	3.492,35
5.2	C1361	FECHADURA COMPLETA PARA PORTA INTERNA	SEINFRA	UN	21,00	92,81	1.949,01
	C1360	FECHADURA COMPLETA PARA PORTA EXTERNA	SEINFRA	UN	3,00	99,24	297,72
5.4	C1143	DOBRADIÇA CROMADA 3 1/2" X 3"	SEINFRA	UN	72,00	20,31	1.462,32
5.5	C1408	FORRAMENTO OU BATENTE DE MADEIRA	SEINFRA	M	122,90	28,04	3.446,12
5.6	C0042	ALIZAR (GUARNIÇÃO) DE MADEIRA	SEINFRA	M	245,80	5,52	1.356,82
5.7	C1970	PORTA DE FERRO EM CHAPA	SEINFRA	M2	4,65	176,12	818,96
5.8	C4513	JANELA EM ALUMÍNIO ANODIZADO NATURAL/FOSCO, DE CORRER, SEM BANDEIROLA E/OU PEITORIL, SEM VIDRO - FORNECIMENTO E MONTAGEM	SEINFRA	M2	15,04	241,82	3.636,97
5.9	C1451	GUICHÊ EM ALUMÍNIO E VIDRO TEMPERADO E=10mm	SEINFRA	M2	1,00	458,11	458,11
5.10	C2679	VISOR COM VIDRO TEMPERADO E=6mm E MOLDURA DE ALUMÍNIO	SEINFRA	M2	1,40	300,61	420,85
5.11	C2670	VIDRO COMUM EM CAIXILHOS C/MASSA ESP.= 4mm, COLOCADO	SEINFRA	M2	15,04	106,81	1.606,42
5.12	C1971	PORTA DE VIDRO TEMPERADO 2 FOLHAS (1 80X2,10)m E=10mm	SEINFRA	CJ	1,00	3.114,76	3.114,76
5.13	72120	VIDRO TEMPERADO INCOLOR, ESPESSURA 10MM, FORNECIMENTO E INSTALACAO, INCLUSIVE MASSA PARA VEDACAO	SINAPI	M2	7,98	298,44	2.381,55
6	COBERTURA						16.633,35
6.1	C3006	MADEIRAMENTO P/TELHA FIBROCIMENTO C/ REAPROVEITAMENTO	SEINFRA	M2	225,39	24,59	5.542,34
6.2	C2445	TELHA DE FIBROCIMENTO ONDULADA E=6mm	SEINFRA	M2	225,39	35,26	7.947,25
6.3	C1000	CUMEEIRA NORMAL DE FIBROCIMENTO P/TELHA ONDULADA	SEINFRA	M	26,35	32,56	857,96
6.4	C0657	CALHA DE ALUMÍNIO DESENVOLVIMENTO DE 25cm	SEINFRA	M	55,40	41,26	2.285,80

(Handwritten signatures and marks)

3615
19



PLANILHA ORÇAMENTÁRIA

OBRA:	UNIDADE BÁSICA DE SAÚDE PORTE I	DATA :	31/08/2017			BDI :	28,82%	
MUNICÍPIO:	VARZEA ALEGRE/CE	FONTE	VERSÃO	HORA	MES	REF.		
LOCAL:	RUA FRANCISCO MÁXIMO DE ANDRADE, S/N, RIACHO VERDE, VARZEA ALEGRE/CE	SEINFRA	024.1 COM DESONERAÇÃO	87,01%		03/2016		
		SINAPI	2017/01 COM DESONERAÇÃO	88,66%	50,66%	02/2017		
COMPOSIÇÕES PRÓPRIAS								

ITEM	CÓDIGO	DESCRIÇÃO	FONTE	UNID	QUANTIDADE	PREÇO UNITÁRIO R\$	PREÇO TOTAL R\$
7	IMPERMEABILIZAÇÃO						3.815,83
7.1	C1779	IMPERMEABILIZAÇÃO DE LAJES C/ MANTA ASFÁLTICA PRÉ-FABRICADA, C/ VÉU DE POLIÉSTER	SEINFRA	M2	147,50	25,87	3.815,83
8	REVESTIMENTOS						49.223,13
8.1	C0776	CHAPISCO C/ ARGAMASSA DE CIMENTO E AREIA S/PENEIRAR TRAÇO 1:3 ESP.= 5mm P/ PAREDE	SEINFRA	M2	1.036,50	4,16	4.311,84
8.2	C3245	EMBOÇO C/ ARGAMASSA DE CIMENTO E AREIA S/ PENEIRAR, TRAÇO 1:6	SEINFRA	M2	287,02	18,72	5.373,01
8.3	C3407	REBOÇO C/ ARGAMASSA DE CIMENTO E AREIA S/ PENEIRAR, TRAÇO 1:6	SEINFRA	M2	751,11	20,05	15.059,76
8.4	87273	REVESTIMENTO CERÂMICO PARA PAREDES INTERNAS COM PLACAS TIPO GRÊS OU SEMI-GRÊS DE DIMENSÕES 33X45 CM APLICADAS EM AMBIENTES DE ÁREA MAIOR QUE 5 M² NA ALTURA INTEIRA DAS PAREDES.	SINAPI	M2	241,22	46,55	11.228,79
8.5	C4431	CERÂMICA ESMALTADA C/ ARG. CIMENTO E AREIA ATÉ 10x10cm (100 cm²) - DECORATIVA P/ PAREDE	SEINFRA	M2	45,79	74,02	3.389,38
8.6	C1102	REJUNTAMENTO C/ ARG. PRÉ-FABRICADA, JUNTA ATÉ 2mm EM CERÂMICA, ATÉ 10x10 cm (100 cm²) - DECORATIVA (PAREDE/PISO)	SEINFRA	M2	45,79	6,94	317,78
8.7	C0781	CHAPISCO C/ ARGAMASSA DE CIMENTO E AREIA S/ PENEIRAR TRAÇO 1:4 P/ TETO	SEINFRA	M2	293,41	7,54	2.212,31
8.8	C3035	REBOÇO C/ ARGAMASSA DE CIMENTO E AREIA S/ PENEIRAR TRAÇO 1:6. ESP=20 mm P/ TETO	SEINFRA	M2	293,41	20,95	6.146,94
8.9	C1877	PERFIL DE ALUMÍNIO TIPO (U) - (FACHADAS)	SEINFRA	M	77,85	15,20	1.183,32
9	PISOS						37.649,73
9.1	C3025	PISO MÓRTO CONCRETO FCK=13,5MPa C/ PREPARO E LANÇAMENTO	SEINFRA	M3	17,60	381,68	6.717,57
9.2	C2184	REGULARIZAÇÃO DE BASE C/ ARGAMASSA CIMENTO E AREIA S/ PENEIRAR, TRAÇO 1:5 - ESP= 3cm, C/ IMPERMEABILIZANTE	SEINFRA	M2	293,41	18,14	5.322,46
9.3	87251	REVESTIMENTO CERÂMICO PARA PISO COM PLACAS TIPO GRÊS DE DIMENSÕES 45X45 CM APLICADA EM AMBIENTES DE ÁREA MAIOR QUE 10 M2.	SINAPI	M2	293,41	26,63	7.813,51
9.4	C3446	PISO INTERTRAVADO TIPO TIJOLINHO (19,9x10x4)cm CINZA	SEINFRA	M2	92,70	35,12	3.255,62
9.5	C3410	CALÇADA DE PROTEÇÃO EM CIMENTADO C/ BASE DE CONCRETO L = 0,60m	SEINFRA	M2	57,85	160,60	9.290,71
9.6	C1869	PEITORIL DE GRANITO L= 15 cm	SEINFRA	M	29,10	50,20	1.460,82
9.7	C2284	SOLEIRA DE GRANITO L= 15cm	SEINFRA	M	54,85	69,08	3.789,04
10	INSTALAÇÕES HIDRÁULICAS E LOUÇAS E METAIS						21.549,24
10.1	C2166	REGISTRO DE GAVETA C/CANOPLA CROMADA D= 20mm (3/4")	SEINFRA	UN	22,00	74,62	1.641,64
10.2	C2172	REGISTRO DE PRESSÃO C/CANOPLA CROMADA D= 20mm (3/4")	SEINFRA	UN	3,00	67,51	202,53
10.3	C1525	JOELHO 90 PVC SOLD./ROSCA. D= 20mmX1/2"	SEINFRA	UN	4,00	6,10	24,40
10.4	C1560	JOELHO REDUÇÃO PVC SOLD./ROSCA. D=25mmX1/2"	SEINFRA	UN	7,00	6,73	47,11
10.5	C1739	LUVA PVC SOLD./ROSCA. D=25mmX3/4"	SEINFRA	UN	3,00	5,06	15,18
10.6	C1559	JOELHO PVC SOLD. AZUL D=25mmX3/4"	SEINFRA	UN	1,00	9,85	9,85
10.7	C1562	JOELHO REDUÇÃO PVC SOLD. AZUL D=25mmX1/2"	SEINFRA	UN	32,00	8,44	270,08
10.8	C0952	COTOVELO PVC SOLD. MARROM D=20mm (1/2")	SEINFRA	UN	5,00	5,10	25,50
10.9	C0953	COTOVELO PVC SOLD. MARROM D=25mm (3/4")	SEINFRA	UN	69,00	5,34	368,46
10.10	C0956	COTOVELO PVC SOLD. MARROM D=50mm (1 1/2")	SEINFRA	UN	1,00	12,26	12,26
10.11	C0019	ADAPTADOR PVC SOLD. FLANGES LIVRES P/CX. D'ÁGUA 20mm (1/2")	SEINFRA	UN	1,00	11,20	11,20
10.12	C0023	ADAPTADOR PVC SOLD. FLANGES LIVRES P/CX. D'ÁGUA 50mm (1 1/2")	SEINFRA	UN	3,00	28,70	86,10
10.13	C3653	ADAPTADOR PVC P/ REGISTRO 25mm (3/4")	SEINFRA	UN	47,00	3,33	156,51
10.14	C0492	BUCHA REDUÇÃO PVC ROSC. D=1 1/2"X3/4" (50X25mm)	SEINFRA	UN	4,00	7,45	29,80
10.15	C2408	TÊ REDUÇÃO PVC SOLD. MARROM D=50X25mm (1 1/2"X3/4")	SEINFRA	UN	12,00	15,29	183,48
10.16	C2381	TÊ PVC SOLD. MARROM D= 25mm (3/4")	SEINFRA	UN	24,00	5,92	142,08
10.17	C2384	TÊ PVC SOLD. MARROM D= 50mm (1 1/2")	SEINFRA	UN	3,00	14,37	43,11
10.18	C2615	TUBO PVC SOLD. MARROM D= 20mm (1/2")	SEINFRA	M	40,02	4,00	160,08
10.19	C2616	TUBO PVC SOLD. MARROM D= 25mm (3/4")	SEINFRA	M	151,26	5,31	803,19
10.20	C2619	TUBO PVC SOLD. MARROM D= 50mm (1 1/2")	SEINFRA	M	35,63	15,92	567,23



PLANILHA ORÇAMENTÁRIA

	OBRA:	UNIDADE BÁSICA DE SAÚDE PORTE I	DATA: 31/08/2017		BDI: 28,82%		
	MUNICÍPIO:	VARZEA ALEGRE/CE	FONTE	VERSÃO	HORA	MES	REF.
	LOCAL:	RUA FRANCISCO MAXIMO DE ANDRADE, S/N, RIACHO VERDE, VARZEA ALEGRE/CE	SEINFRA	024.1 COM DESONERAÇÃO	87,01%	-	03/2016
			SINAPI	2017/01 COM DESONERAÇÃO	88,66%	50,66%	02/2017
				COMPOSIÇÕES PRÓPRIAS	-	-	-

ITEM	CODIGO	DESCRIÇÃO	FONTE	UNID	QUANTIDADE	PREÇO UNITÁRIO R\$	PREÇO TOTAL R\$
10.21	C0348	BACIA DE LOUÇA BRANCA C/CAIXA ACOPLADA	SEINFRA	UN	7,00	477,45	3.342,15
10.22	C4068	BANCADA DE GRANITO CINZA E=2cm	SEINFRA	M2	9,85	221,27	2.179,51
10.23	C0985	CUBA DE INOX PARA BANCADA, COMPLETA	SEINFRA	UN	8,00	254,86	2.038,88
10.24	C3513	CHUVEIRO CROMADO C/ ARTICULAÇÃO	SEINFRA	UN	3,00	86,73	260,19
10.25	C3671	CONE PARA EXPURGO EM AÇO INOX	SEINFRA	UN	1,00	754,29	754,29
10.26	C3004	LAVATÓRIO DE LOUÇA BRANCA S/COLUNA C/TORNEIRA DE METAL E ACESSÓRIOS - PADRÃO POPULAR	SEINFRA	UN	21,00	188,27	3.953,67
10.27	C2311	TANQUE DE AÇO INOXIDÁVEL	SEINFRA	UN	1,00	476,98	476,98
10.28	C2504	TORNEIRA DE PRESSÃO CROMADA LONGA P/PIA	SEINFRA	UN	9,00	66,76	600,84
10.29	C2506	TORNEIRA DE PRESSÃO P/JARDIM DE 3/4"	SEINFRA	UN	2,00	24,67	49,34
10.30	C1898	PEÇAS DE APOIO DEFICIENTES C/TUBO INOX P/WC'S	SEINFRA	M	8,80	193,98	1.707,02
10.31	00037105	CAIXA D'AGUA FIBRA DE VIDRO PARA 5000 LITROS, COM TAMPA	SINAPI	UN	1,00	1.386,58	1.386,58
INSTALAÇÕES SANITÁRIAS							12.732,23
11.1	C3584	CAIXA DE GORDURA/SABÃO PRÉ MOLDADA - PADRÃO POPULAR	SEINFRA	UN	5,00	53,18	265,90
11.2	74104/001	CAIXA DE INSPEÇÃO EM ALVENARIA DE TIJOLO MACIÇO 60X60X60CM, REVESTIDA INTERNAMENTE COM BARRA LISA (CIMENTO E AREIA, TRACO 1:4) E=2,0CM. COM TAMPA PRÉ-MOLDADA DE CONCRETO E FUNDO DE CONCRETO 15MPA TIPO C - ESCAVAÇÃO E CONFECÇÃO	SINAPI	UN	8,00	115,48	923,84
11.3	C3586	CAIXA SIFONADA 150X150X50cm COM GRELHA - PADRÃO POPULAR	SEINFRA	UN	21,00	33,62	706,02
11.4	C2093	RALO SECO PVC RÍGIDO	SEINFRA	UN	3,00	29,91	89,73
11.5	C1551	JOELHO PVC BRANCO P/ESGOTO D=40mm (1 1/2")	SEINFRA	UN	47,00	8,79	413,13
11.6	C1552	JOELHO PVC BRANCO P/ESGOTO D=50mm (2")	SEINFRA	UN	54,00	9,67	522,18
11.7	C1549	JOELHO PVC BRANCO P/ESGOTO D=100mm (4")	SEINFRA	UN	9,00	20,43	183,87
11.8	C4388	JOELHO 45 PVC BRANCO PARA ESGOTO D=40mm (1 1/4")	SEINFRA	UN	23,00	10,70	246,10
11.9	C4669	JOELHO 45 PVC BRANCO PARA ESGOTO D=50mm (2")	SEINFRA	UN	26,00	11,30	293,80
11.10	C4390	JOELHO 45 PVC BRANCO PARA ESGOTO D=100mm (4")	SEINFRA	UN	2,00	18,57	37,14
11.11	C3994	JUNÇÃO PVC BRANCO 50 x 50 mm (2" x 2")	SEINFRA	UN	6,00	15,47	92,82
11.12	C1579	JUNÇÃO SIMPLES DE REDUÇÃO PVC P/ESGOTO 75X50mm (3"X2")	SEINFRA	UN	3,00	22,24	66,72
11.13	C1582	JUNÇÃO SIMPLES DE REDUÇÃO PVC P/ESGOTO 100X50mm(4"X2")	SEINFRA	UN	14,00	23,72	332,08
11.14	C1583	JUNÇÃO SIMPLES DE REDUÇÃO PVC P/ESGOTO 100X75mm(4"X3")	SEINFRA	UN	1,00	34,45	34,45
11.15	C1584	JUNÇÃO SIMPLES C/INSPEÇÃO PVC P/ESGOTO D=100mm (4")	SEINFRA	UN	3,00	31,03	93,09
11.16	C1761	LUVA SIMPLES PVC BRANCO P/ESGOTO 50mm (2")	SEINFRA	UN	46,00	15,54	714,84
11.17	C1762	LUVA SIMPLES PVC BRANCO P/ESGOTO 75mm (3")	SEINFRA	UN	4,00	9,92	39,68
11.18	C1758	LUVA SIMPLES PVC BRANCO P/ESGOTO 100mm (4")	SEINFRA	UN	32,00	14,24	455,68
11.19	C2350	TÊ PVC BRANCO C/REDUÇÃO P/ESGOTO D=75X50mm (3"X2")	SEINFRA	UN	1,00	19,42	19,42
11.20	C2347	TÊ PVC BRANCO C/REDUÇÃO P/ESGOTO D=100X50mm (4"X2")	SEINFRA	UN	7,00	24,03	168,21
11.21	C2359	TÊ PVC BRANCO P/ESGOTO D=50MM (2")-JUNTAS SOLD.	SEINFRA	UN	35,00	14,54	508,90
11.22	C2595	TUBO PVC BRANCO P/ESGOTO D=40mm (1 1/2")	SEINFRA	M	37,28	9,67	360,50
11.23	C2596	TUBO PVC BRANCO P/ESGOTO D=50mm (2")	SEINFRA	M	118,07	13,17	1.554,98
11.24	C2598	TUBO PVC BRANCO P/ESGOTO D=75mm (3")	SEINFRA	M	9,97	20,52	204,58
11.25	C2593	TUBO PVC BRANCO P/ESGOTO D=100MM (4")	SEINFRA	M	79,33	23,65	1.876,15
11.26	C2832	FOSSA SÉPTICA E SUMIDOURO EM ALVENARIA	SEINFRA	UN	1,00	2.528,42	2.528,42
12	INSTALAÇÕES ELÉTRICAS						22.390,14
12.1	C2068	QUADRO DE DISTRIBUIÇÃO DE LUZ EMBUTIR ATÉ 24 DIVISÕES 332X332X95mm, C/BARRAMENTO	SEINFRA	UN	1,00	297,79	297,79
12.2	C3579	QUADRO DE MEDIÇÃO PADRÃO COELCE - PADRÃO POPULAR	SEINFRA	UN	1,00	67,97	67,97
12.3	C1130	DISJUNTOR TRIPOLAR EM QUADRO DE DISTRIBUIÇÃO 70A	SEINFRA	UN	2,00	98,37	196,74

(Handwritten signatures and initials)

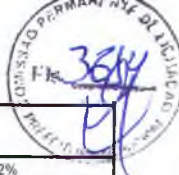

PLANILHA ORÇAMENTÁRIA

OBRA:	UNIDADE BÁSICA DE SAÚDE PORTE I	DATA :	31/08/2017	BDI :	28,82%
MUNICÍPIO:	VÁRZEA ALEGRE/CE	FONTE	VERSÃO	HORA	MES
LOCAL:	RUA FRANCISCO MÁXIMO DE ANDRADE, S/N, RIACHO VERDE, VÁRZEA ALEGRE/CE	SEINFRA	024.1 COM DESONERAÇÃO	87,01%	-
		SINAPI	2017/01 COM DESONERAÇÃO	88,66%	50,66%
			COMPOSIÇÕES PRÓPRIAS	-	-
					REF
					03/2016
					02/2017

ITEM	CODIGO	DESCRIÇÃO	FONTE	UNID	QUANTIDADE	PREÇO UNITÁRIO R\$	PREÇO TOTAL R\$
12.4	C1096	DISJUNTOR MONOPOLAR EM QUADRO DE DISTRIBUIÇÃO 25A	SEINFRA	UN	1,00	15,31	15,31
12.5	C1093	DISJUNTOR MONOPOLAR EM QUADRO DE DISTRIBUIÇÃO 16A	SEINFRA	UN	1,00	15,31	15,31
12.6	C1092	DISJUNTOR MONOPOLAR EM QUADRO DE DISTRIBUIÇÃO 10A	SEINFRA	UN	19,00	15,31	290,89
12.7	C1494	INTERRUPTOR UMA TECLA SIMPLES 10A 250V	SEINFRA	UN	15,00	10,90	163,50
12.8	C1479	INTERRUPTOR DUAS TECLAS SIMPLES 10A 250V	SEINFRA	UN	2,00	16,60	33,20
12.9	C1489	INTERRUPTOR TRES TECLAS SIMPLES 10A 250V	SEINFRA	UN	1,00	25,33	25,33
12.10	C1496	INTERRUPTOR UMA TECLA SIMPLES E TOMADA UNIVERSAL 10A 250V	SEINFRA	UN	10,00	22,50	225,00
12.11	C1483	INTERRUPTOR DUAS TECLAS SIMPLES E TOMADA 10A 250V	SEINFRA	UN	1,00	29,06	29,06
12.12	C1481	INTERRUPTOR DUAS TECLAS PARALELO 10A 250V	SEINFRA	UN	2,00	26,29	52,58
12.13	C2493	TOMADA UNIVERSAL 10A 250V	SEINFRA	UN	62,00	10,80	669,60
12.14	C2480	TOMADA 2 POLOS MAIS TERRA 20A - 250V, SISTEMA "X"	SEINFRA	UN	5,00	17,95	89,75
12.15	C4562	DISPOSITIVO DE PROTEÇÃO CONTRA SURTOS DE TENSÃO - DPS's - 40 KA/440V	SEINFRA	UN	4,00	105,46	421,84
12.16	C4107	ARANDELA PARA LÂMPADA INCANDESCENTE 60W EM ALUMÍNIO ANODIZADO E PINTADO POR PROCESSO ELETROSTÁTICO COM REFLETOR EM ALUMÍNIO ANODIZADO ALTO BRILHO	SEINFRA	UN	2,00	116,38	232,76
12.17	C1665	LUMINÁRIA FLUORESCENTE COMPLETA C/2 LÂMPADAS DE 20W	SEINFRA	UN	49,00	71,52	3.504,48
12.18	C1666	LUMINÁRIA FLUORESCENTE COMPLETA C/2 LÂMPADAS DE 40W	SEINFRA	UN	9,00	83,16	748,44
12.19	C1662	LUMINÁRIA FLUORESCENTE COMPLETA (1 X 16)W	SEINFRA	UN	8,00	64,55	516,40
12.20	C1638	LUMINÁRIA FLUORESCENTE COMPLETA (2 X 32)W	SEINFRA	UN	1,00	119,62	119,62
12.21	C4412	LUMINÁRIA DE PISO MÓVEL. CORPO EM ALUMÍNIO, REFLETOR EM ALUMÍNIO ANODIZADO COM PROTETOR DE VIDRO EM GRADE DE ALUMÍNIO	SEINFRA	UN	6,00	164,78	988,68
12.22	91924	CABO DE COBRE FLEXÍVEL ISOLADO, 1,5 MM², ANTI-CHAMA 450/750 V. PARA CIRCUITOS TERMINAIS - FORNECIMENTO E INSTALAÇÃO.	SINAPI	M	429,70	1,36	584,39
12.23	91926	CABO DE COBRE FLEXÍVEL ISOLADO, 2,5 MM², ANTI-CHAMA 450/750 V. PARA CIRCUITOS TERMINAIS - FORNECIMENTO E INSTALAÇÃO.	SINAPI	M	2.088,65	2,50	5.221,63
12.24	C0534	CABO ISOLADO PVC 750V 4MM2	SEINFRA	M	25,20	4,57	115,16
12.25	C0527	CABO ISOLADO PVC 750V 16MM2	SEINFRA	M	121,50	10,50	1.275,75
12.26	C1184	ELETRODUTO FLEXÍVEL, TIPO GARGANTA	SEINFRA	M	625,00	10,24	6.400,00
12.27	C0636	CAIXA DE PASSAGEM EM ALVENARIA - 1/2 TIJOLO COMUM	SEINFRA	M2	1,00	88,96	88,96
PINTURA							24.740,93
13.1	C1208	EMASSAMENTO DE PAREDES INTERNAS 2 DEMÃOS C/MASSA DE PVA	SEINFRA	M2	991,09	9,92	9.831,61
13.2	88489	APLICAÇÃO MANUAL DE PINTURA COM TINTA LÁTEX ACRÍLICA EM PAREDES. DUAS DEMÃOS.	SINAPI	M2	697,68	9,72	6.781,45
13.3	88490	APLICAÇÃO MECÂNICA DE PINTURA COM TINTA LÁTEX PVA EM TETO. DUAS DEMÃOS.	SINAPI	M2	293,41	7,44	2.182,97
13.4	88415	APLICAÇÃO MANUAL DE FUNDO SELADOR ACRÍLICO EM PAREDES EXTERNAS DE CASAS.	SINAPI	M2	265,57	1,97	523,17
13.5	95305	TEXTURA ACRÍLICA. APLICAÇÃO MANUAL EM PAREDE, UMA DEMÃO	SINAPI	M2	265,57	10,10	2.682,26
13.6	C1206	EMASSAMENTO DE ESQUADRIAS DE MADEIRA P/TINTA ÓLEO OU ESMALTE 2 DEMÃOS	SEINFRA	M2	96,60	12,25	1.183,35
13.7	C1280	ESMALTE DUAS DEMÃOS EM ESQUADRIAS DE MADEIRA	SEINFRA	M2	96,60	13,56	1.309,90
13.8	C1279	ESMALTE DUAS DEMÃOS EM ESQUADRIAS DE FERRO	SEINFRA	M2	9,30	23,64	219,85
13.9	C0588	CAIAÇÃO EM MEIO FIO	SEINFRA	M2	8,85	2,98	26,37
14	DIVERSOS						42.779,09
14.1	C1807	MURO CONTORNO DE ALVENARIA E CONCRETO (PILAR+CINTA) INCLUSIVE PINTURA	SEINFRA	M2	155,40	175,04	27.201,22
14.2	C4728	CERCA/GRADIL NYLOFOR H=2,43M, MALHA 5 X 20CM - FIO 4.30MM. COM FIXADORES DE POLIAMIDA EM POSTE 40 x 60 MM CHUMBADOS EM BASE DE CONCRETO (EXCLUSIVE ESTA) REVESTIDOS EM POLIESTER POR PROCESSO DE PINTURA ELETROSTÁTICA (GRADIL E POSTE), NAS CORES VERDE OU BRANCA - FORNECIMENTO E INSTALAÇÃO	SEINFRA	M	24,70	252,86	6.245,64
14.3	C4557	PORTÃO TIPO CORRER COM PAINÉIS NYFOLOR, EM AÇO REVESTIDO, COR VERDE	SEINFRA	M	12,15	435,16	5.287,19
14.4	C3449	MEIO FIO PRÉ MOLDADO (0,07x0,30x1,00)m C/REJUNTAMENTO	SEINFRA	M	30,00	17,18	515,40



PLANILHA ORÇAMENTÁRIA

OBRA:	UNIDADE BASICA DE SAUDE PORTE I	DATA:	31/08/2017			BDI:	28,82%		
MUNICÍPIO:	VÁRZEA ALEGRE/CE	FONTE	VERSÃO	HORA	MES	REF.			
LOCAL:	RUA FRANCISCO MÁXIMO DE ANDRADE, S/N, RIACHO VERDE, VÁRZEA ALEGRE/CE	SEINFRA	024.1 COM DESONERAÇÃO	87,01%	-	03/2016			
		SINAPI	2017/01 COM DESONERAÇÃO	88,66%	50,66%	02/2017			
		COMPOSIÇÕES PRÓPRIAS							

ITEM	CÓDIGO	DESCRIÇÃO	FONTE	UNID	QUANTIDADE	PREÇO UNITÁRIO R\$	PREÇO TOTAL R\$
14.5	C1430	GRAMA EM PLACAS E=6 CM FORNECIMENTO E PLANTIO	SEINFRA	M2	60,27	12,02	724,45
14.6	C0112	ARBUSTOS ORNAMENTAIS EM GERAL. C: ALTURA MINIMA DE 50CM	SEINFRA	UN	30,00	19,87	596,10
14.7	C1628	LIMPEZA GERAL	SEINFRA	M2	349,54	6,32	2.209,09
VALOR ORÇAMENTO:							374.961,78
VALOR BDI:							106.063,99
VALOR TOTAL:							483.025,78
Quatrocentos e Oitenta e Três Mil Vinte e Cinco reais e Setenta e Oito centavos							

S&T Construções e Locações de Mão de Obra Eireli-ME
 CNPJ: 18.413.043/0001-64

Francisco Anivaldo Idalino Sales
 CPF: 212.886.603-25
 TITULAR

José de Armatéia Morais Junior
 Engenheiro Civil
 CREA-CE. 14164-D. RNP. 0601803000



CRONOGRAMA FÍSICO-FINANCEIRO

OBRA: UNIDADE BASICA DE SAUDE PORTE I

MUNICIPIO: VARZEA ALEGRE/CE

LOCAL: RUA FRANCISCO MÁXIMO DE ANDRADE. S/N, RIACHO VERDE, VARZEA ALEGRE/CE

DATA: 31/08/2017 BDI: 28,82%

FONTE	VERBÃO	HORA	MES	DATA REF.
SEINFRA	024.1 COM DESONERAÇÃO	87,01%	-	03/2016
SINAPI	2017/01 COM DESONERAÇÃO	88,66%	50,66%	02/2017

COMPOSIÇÕES PRÓPRIAS

ITEM	DESCRIÇÃO	%	VALOR (R\$)	MÊS1		MÊS2		MÊS3		MÊS4		Total parcela	
				%	R\$	%	R\$	%	R\$	%	R\$	%	R\$
1	SERVIÇOS PRELIMINARES	1,74	8.381,83	100,00	8.381,83							100,00	8.381,83
2	MOVIMENTO DE TERRA	0,68	3.301,12	100,00	3.301,12							100,00	3.301,12
3	FUNDAÇÕES E ESTRUTURAS	18,28	88.312,61	70,00	61.818,83	30,00	26.493,78					100,00	88.312,61
4	PAREDES E PAINÉIS	3,94	19.010,60			60,00	11.406,36	40,00	7.604,24			100,00	19.010,60
5	ESQUADRIAS E FERRAGENS	5,06	24.441,96			20,00	4.888,39	50,00	12.220,98	30,00	7.332,59	100,00	24.441,96
6	COBERTURA	3,44	16.633,35			30,00	4.990,01	40,00	6.653,34	30,00	4.990,00	100,00	16.633,35
7	IMPERMEABILIZAÇÃO	0,79	3.815,83					50,00	1.907,92	50,00	1.907,91	100,00	3.815,83
8	REVESTIMENTOS	10,19	49.223,13			40,00	19.689,25	40,00	19.689,25	20,00	9.844,63	100,00	49.223,13
9	PISOS	7,79	37.649,73			40,00	15.059,89	30,00	11.294,92	30,00	11.294,92	100,00	37.649,73
10	INSTALAÇÕES HIDRAULICAS E LOUCAS E METAIS	4,46	21.549,24			30,00	6.464,77	40,00	8.619,70	30,00	6.464,77	100,00	21.549,24
11	INSTALAÇÕES SANITÁRIAS	2,64	12.732,23			30,00	3.819,67	40,00	5.092,89	30,00	3.819,67	100,00	12.732,23
12	INSTALAÇÕES ELÉTRICAS	4,64	22.390,14			30,00	6.717,04	40,00	8.956,06	30,00	6.717,04	100,00	22.390,14
13	PINTURA	5,12	24.740,93					20,00	4.948,19	80,00	19.792,74	100,00	24.740,93
14	DIVERSOS	8,86	42.779,09					30,00	12.833,73	70,00	29.945,36	100,00	42.779,09
15	Benefícios e Despesas Indiretas (BDI)	22,37	108.063,99	19,61	21.191,35	26,55	28.690,99	26,63	28.777,44	27,21	29.404,21	100,00	108.063,99
				19,60	94.693,13	26,55	128.220,15	26,62	128.598,66	27,23	131.513,84		
				19,60	94.693,13	46,15	222.913,28	72,77	351.511,94	100,00	483.025,78	483.025,78	

S&T Construções e Locações de Mão de Obra Eireli-ME
CNPJ: 18.413.043/0001-64

Francisco Arnaldo Idalino Sales
CPF: 222.585.603-25
TITULAR

José de Arimatéia Mendes Junior
Engenheiro Civil
CREA-CE. 14184-D RNP. 0601803000

3617
 02/11/2017

COMPOSIÇÃO DO BDI				
OBRA:	UNIDADE BASICA DE SAÚDE PORTE I	DATA:	31/08/2017	
MUNICÍPIO:	VÁRZEA ALEGRE/CE	BDI:	28,82%	
LOCAL:	RUA FRANCISCO MÁXIMO DE ANDRADE, S/N, RIACHO VERDE, VÁRZEA ALEGRE/CE	FONTE	VERSÃO	HORA
		SEINFRA	024 1 COM DESONERAÇÃO	87,01%
		SINAPI	2017/01 COM DESONERAÇÃO	88,66%
			COMPOSIÇÕES PRÓPRIAS	50,66%
				02/2017

COD	DESCRIÇÃO	%
AD	BENEFÍCIO	
S + G	GARANTIA/SEGUROS	0,80
L	LUCRO	6,16
	TOTAL	6,96

DI	DESPESAS INDIRECTAS	
AC	ADMINISTRAÇÃO CENTRAL	3,00
DF	DESPESAS FINANCEIRAS	0,59
R	RISCOS	0,97
	TOTAL	4,56

I	IMPOSTOS	
	PIS	0,65
	COFINS	3,00
	ISS	5,00
	CPRB (4,5% APENAS QUANDO TIVER DESONERAÇÃO INSS)	4,50
	TOTAL	13,15

BDI = 28,82%

$$(((1+AC+S+R+G)*(1+DF)*(1+L))/(1-I))-1$$

S & T Construções e Locações de Mão de Obra Eireli-ME
 CNPJ: 18.413.043/0001-64

Francisco Anivaldo Idalino Sales
 CPF: 722.866.603-25
 TITULAR

[Handwritten signatures]

José de Arimatéa Morais Junior
 Engenheiro Civil
 CREA-CE. 14184-D. RNP. 0601803000

[Handwritten signature]



TABELA DE ENCARGOS SOCIAIS

OBRA:	UNIDADE BÁSICA DE SAÚDE PORTE I	DATA : 31/08/2017	BDI : 28,82%			
MUNICÍPIO:	VÁRZEA ALEGRE/CE	FONTE	VERSÃO	HORA	MES	REF.
LOCAL:	RUA FRANCISCO MÁXIMO DE ANDRADE, S/N, RIACHO VERDE, VÁRZEA ALEGRE/CE	SEINFRA	024.1 COM DESONERAÇÃO	87,01%	-	03/2016
		SINAPI	2017/01 COM DESONERAÇÃO	88,66%	50,66%	02/2017
		COMPOSIÇÕES PRÓPRIAS				

COD	DESCRIÇÃO	HORA %	MES %
A	GRUPO A		
A1	INSS	0,00	0,00
A2	SESI	1,50	1,50
A3	SENAI	1,00	1,00
A4	INCRA	0,20	0,20
A5	SEBRAE	0,60	0,60
A6	Salário Educação	2,50	2,50
A7	Seguro Contra Acidentes de Trabalho	3,00	3,00
A8	FGTS	8,00	8,00
A9	SECONCI	0,00	0,00
	TOTAL	16,80	16,80

B	GRUPO B		
B1	Repouso Semanal Remunerado	17,87	0,00
B2	Feriados	3,72	0,00
B3	Auxílio - Enfermidade	0,91	0,69
B4	13º Salário	10,92	8,33
B5	Licença Paternidade	0,08	0,06
B6	Faltas Justificadas	0,73	0,56
B7	Dias de Chuvas	1,65	0,00
B8	Auxílio Acidente de Trabalho	0,12	0,09
B9	Férias Gozadas	10,42	7,96
B10	Salário Maternidade	0,03	0,02
	TOTAL	46,45	17,71

C	GRUPO C		
C1	Aviso Prévio Indenizado	6,35	4,85
C2	Aviso Prévio Trabalhado	0,15	0,11
C3	Férias Indenizadas	3,56	2,72
C4	Depósito Rescisão Sem Justa Causa	4,84	3,69
C5	Indenização Adicional	0,53	0,41
	TOTAL	15,43	11,78

D	GRUPO D		
D1	Reincidência de Grupo A sobre Grupo B	7,80	2,98
D2	Reincidência de Grupo A sobre Aviso Prévio Trabalhado e Reincidência do FGTS sobre Aviso Prévio Indenizado	0,53	0,41
	TOTAL	8,33	3,39

Horista = 87,01%
Mensalista = 49,68%

A + B + C + D

José de Arimatéia Moraes Junior
Engenheiro Civil
 CREA-CE. 14164-D RNP. 0861833000

S&T Construções e Locações de Mão de Obra Eireli-ME
 CNPJ: 18.413.043/0001-64

Francisco Anivaldo Idalino Sales
 CPF: 202.886.603-25
 TITULAR

**TABELA DE ENCARGOS SOCIAIS**

OBRA:	UNIDADE BÁSICA DE SAÚDE PORTE I	DATA :	31/08/2017	BDI :	28,82%	
MUNICÍPIO:	VÁRZEA ALEGRE/CE	FONTE	VERSÃO	HORA	MES	REF.
LOCAL:	RUA FRANCISCO MÁXIMO DE ANDRADE, S/N, RIACHO VERDE, VÁRZEA ALEGRE/CE	SEINFRA	024.1 COM DESONERAÇÃO	87,01%		03/2016
		SINAPI	2017/01 COM DESONERAÇÃO	88,66%	50,66%	02/2017
			COMPOSIÇÕES PRÓPRIAS			

COD	DESCRIÇÃO	HORA %	MÊS %
A	GRUPO A		
A1	INSS	0,00	0,00
A2	SESI	1,50	1,50
A3	SENAI	1,00	1,00
A4	INCRA	0,20	0,20
A5	SEBRAE	0,60	0,60
A6	Salário Educação	2,50	2,50
A7	Seguro Contra Acidentes de Trabalho	3,00	3,00
A8	FGTS	8,00	8,00
A9	SECONCI	0,00	0,00
	TOTAL	16,80	16,80

B	GRUPO B		
B1	Repouso Semanal Remunerado	17,88	0,00
B2	Feriatos	3,72	0,00
B3	Auxílio - Enfermidade	0,92	0,69
B4	13º Salário	10,99	8,33
B5	Licença PaternidadeE	0,08	0,06
B6	Faltas Justificadas	0,73	0,56
B7	Dias de Chuvas	1,67	0,00
B8	Auxílio Acidente de Trabalho	0,12	0,09
B9	Férias Gozadas	11,61	8,80
B10	Salário Maternidade	0,03	0,02
	TOTAL	47,75	18,55

C	GRUPO C		
C1	Aviso Prévio Indenizado	7,26	5,50
C2	Aviso Prévio Trabalhado	0,17	0,13
C3	Férias Indenizadas	2,44	1,85
C4	Depósito Rescisão Sem Justa Causa	5,00	3,79
C5	Indenização Adicional	0,61	0,46
	TOTAL	15,48	11,73

D	GRUPO D		
D1	Reincidência de Grupo A sobre Grupo B	8,02	3,12
D2	Reincidência de Grupo A sobre Aviso Prévio Trabalhado e Reincidência do FGTS sobre Aviso Prévio Indenizado	0,61	0,46
	TOTAL	8,63	3,58

Horista = 88,66%
Mensalista = 50,66%

A + B + C + D

S & T Construções e Locações de Mão de Obra Eireli-ME
CNPJ 18.413.043/0001-64

Francisco Arivaldo Idalino Sales
CPF 222.886.603-25
TITULAR

José de Arimatéia Moraes Junior
Engenheiro Civil
CREA-CE. 14164-D RNP. 0601803000

3400
 17/08/2017



RELATÓRIO ANALÍTICO - COMPOSIÇÕES DE CUSTOS

OBRA:	UNIDADE BASICA DE SAÚDE PORTE I	DATA:	31/08/2017			BDI:	28,82%		
MUNICÍPIO:	VÁRZEA ALEGRE/CE	FONTE	VERSÃO	HORA	MES	REF.			
LOCAL:	RUA FRANCISCO MÁXIMO DE ANDRADE, S/N, RIACHO VERDE, VÁRZEA ALEGRE/CE	SEINFRA	024.1 COM DESONERAÇÃO	87,01%	-	03/2016			
		SINAPI	2017/01 COM DESONERAÇÃO	88,66%	50,66%	02/2017			
			COMPOSIÇÕES PRÓPRIAS						

C2102 - RASPAGEM E LIMPEZA DO TERRENO (M2)

MÃO DE OBRA	FONTE	UNID	COEFICIENTE	PREÇO UNITÁRIO	TOTAL
I2543 SERVENTE	SEINFRA	H	0,25000000	9,03	2,26
TOTAL MAO DE OBRA:					2,26
VALOR:					2,26

C2850 - INSTALAÇÕES PROVISÓRIAS DE LUZ , FORÇA, TELEFONE E LÓGICA (UN)

MATERIAL	FONTE	UNID	COEFICIENTE	PREÇO UNITÁRIO	TOTAL
I0125 ARMAÇÃO REX TRIFASICA COM ROLDANA	SEINFRA	UN	1,00000000	49,14	49,14
I0355 CABO ISOLADO PVC 750V 10MM2	SEINFRA	M	60,00000000	4,28	256,94
I0812 COELCE - LIGAÇÃO TRIFASICA	SEINFRA	UN	1,00000000	365,58	365,58
I0840 CONECTOR PARA CABO 10.0MM2	SEINFRA	UN	4,00000000	2,32	9,30
I0952 CURVA DE PVC RIGIDO PARA ELETRODUTO DE 1"	SEINFRA	UN	2,00000000	2,87	5,74
I1070 ELETRODUTO DE PVC RIGIDO 1"	SEINFRA	M	6,00000000	4,20	25,22
I1406 LUVA DE PVC RIGIDO PARA ELETRODUTO 1"	SEINFRA	UN	2,00000000	1,24	2,47
I2352 HASTE DE ATERRAMENTO COPERWELD 5/8" x 2.40M	SEINFRA	UN	1,00000000	25,63	25,63
I2383 NOFUSE DE 70 A.	SEINFRA	UN	1,00000000	69,47	69,47
I2405 POSTE DE CONCRETO DUPLO T 150/9	SEINFRA	UN	1,00000000	415,38	415,38
I2413 QUADRO DE MEDIÇÃO TRIFASICA EM POSTE	SEINFRA	UN	1,00000000	269,40	269,40
TOTAL MATERIAL:					1494,28
VALOR:					1.494,28

C2851 - INSTALAÇÕES PROVISÓRIAS DE ÁGUA (UN)

MÃO DE OBRA	FONTE	UNID	COEFICIENTE	PREÇO UNITÁRIO	TOTAL
I0498 CARPINTEIRO	SEINFRA	H	8,00000000	13,31	106,48
I2543 SERVENTE	SEINFRA	H	8,00000000	9,03	72,24
TOTAL MAO DE OBRA:					178,72
MATERIAL	FONTE	UNID	COEFICIENTE	PREÇO UNITÁRIO	TOTAL
I0020 ADAPTADOR SOLDÁVEL C/FLANGE PICX D'ÁGUA 32x1"	SEINFRA	UN	1,00000000	14,25	14,25
I0403 CAGECE - LIGAÇÃO DE ÁGUA	SEINFRA	UN	1,00000000	78,13	78,13
I0405 CAIBRO DE 2"x1"	SEINFRA	M	10,00000000	2,81	28,09
I0409 CAIXA D'AGUA DE FIBROCIMENTO DE 1000 L. COM TAMPA	SEINFRA	UN	0,50000000	294,63	147,32
I2201 TUBO PVC SOLDÁVEL DE 32MM (1')	SEINFRA	M	4,00000000	5,93	23,74
I2367 LINHA DE MADEIRA DE LEI DE 6"x3"	SEINFRA	M	10,00000000	31,15	311,54
I2369 LINHA EM MADEIRA DE LEI DE 4"x2"	SEINFRA	M	5,00000000	13,85	69,23
I2410 PREGO 2 1/2" x 10	SEINFRA	KG	0,50000000	9,30	4,65
TOTAL MATERIAL:					676,94
SERVIDO	FONTE	UNID	COEFICIENTE	PREÇO UNITÁRIO	TOTAL
C0836 CONCRETO NÃO ESTRUTURAL PREPARO MANUAL	SEINFRA	M3	0,12500000	287,97	36,00
TOTAL SERVIDO:					36,00
VALOR:					891,65

C0369 - BARRACÃO ABERTO (M2)



	RELATÓRIO ANALÍTICO - COMPOSIÇÕES DE CUSTOS																					
	OBRA:	UNIDADE BÁSICA DE SAÚDE PORTE I	DATA : 31/08/2017	BDI : 28,82%																		
	MUNICÍPIO:	VÁRZEA ALEGRE/CE	<table border="1"> <tr> <th>FONTE</th> <th>VERSÃO</th> <th>HORA</th> <th>MES</th> <th>REF.</th> </tr> <tr> <td>SEINFRA</td> <td>024.1 COM DESONERAÇÃO</td> <td>87,01%</td> <td>-</td> <td>03/2016</td> </tr> <tr> <td>SINAPI</td> <td>2017/01 COM DESONERAÇÃO</td> <td>88,66%</td> <td>50,06%</td> <td>02/2017</td> </tr> <tr> <td colspan="5" style="text-align: center;">COMPOSIÇÕES PRÓPRIAS</td> </tr> </table>	FONTE	VERSÃO	HORA	MES	REF.	SEINFRA	024.1 COM DESONERAÇÃO	87,01%	-	03/2016	SINAPI	2017/01 COM DESONERAÇÃO	88,66%	50,06%	02/2017	COMPOSIÇÕES PRÓPRIAS			
FONTE	VERSÃO	HORA	MES	REF.																		
SEINFRA	024.1 COM DESONERAÇÃO	87,01%	-	03/2016																		
SINAPI	2017/01 COM DESONERAÇÃO	88,66%	50,06%	02/2017																		
COMPOSIÇÕES PRÓPRIAS																						
LOCAL:	RUA FRANCISCO MÁXIMO DE ANDRADE, S/N, RIACHO VERDE, VÁRZEA ALEGRE/CE																					

MAO DE OBRA	FONTE	UNID	COEFICIENTE	PREÇO UNITÁRIO	TOTAL
I0498 CARPINTEIRO	SEINFRA	H	1,02570000	13,31	13,65
I2391 PEDREIRO	SEINFRA	H	0,51280000	13,31	6,83
I2543 SERVENTE	SEINFRA	H	1,28210000	9,03	11,58
TOTAL MAO DE OBRA:					32,05

MATERIAL	FONTE	UNID	COEFICIENTE	PREÇO UNITÁRIO	TOTAL
I0197 BARROTE DE 2"x2"	SEINFRA	M	0,63250000	4,69	2,97
I0198 PONTALETE / BARROTE DE 3"x3" - APARELHADO	SEINFRA	M	1,70940000	18,55	31,72
I0983 DISJUNTOR MONOPOLAR 20A	SEINFRA	UN	0,10260000	8,21	0,84
I1075 ELETRODUTO DE PVC RIGIDO 3/4"	SEINFRA	M	0,10260000	3,16	0,32
I2340 FIO DE COBRE ANTICHAMA 2.5MM2	SEINFRA	M	3,21000000	1,06	3,40
I2357 INTERRUPTOR DE SOBREPOR 1 SEÇÃO	SEINFRA	UN	0,06840000	8,11	0,55
I2373 LÂMPADA INCANDESCENTE DE 100W	SEINFRA	UN	0,10260000	2,01	0,21
I2408 PREGO 1 1/2" x 14	SEINFRA	KG	0,10260000	9,30	0,95
I2429 TABUA DE VIOLA DE 12"x 1"	SEINFRA	M2	0,10260000	20,37	2,09
I2440 TELHA DE FIBROCIMENTO DE 4MM (0.50 x 2.44M)	SEINFRA	UN	0,68380000	17,17	11,74
I2444 TOMADA UNIVERSAL DE SOBREPOR	SEINFRA	UN	0,20460000	6,43	1,32
TOTAL MATERIAL:					56,10

SERVICO	FONTE	UNID	COEFICIENTE	PREÇO UNITÁRIO	TOTAL
C0836 CONCRETO NÃO ESTRUTURAL PREPARO MANUAL	SEINFRA	M3	0,01480000	287,97	4,26
TOTAL SERVICOS:					4,26
VALOR:					92,42

C1630 - LOCAÇÃO DA OBRA - EXECUÇÃO DE GABARITO (M2)

MAO DE OBRA	FONTE	UNID	COEFICIENTE	PREÇO UNITÁRIO	TOTAL
I0498 CARPINTEIRO	SEINFRA	H	0,13000000	13,31	1,73
I2543 SERVENTE	SEINFRA	H	0,13000000	9,03	1,17
TOTAL MAO DE OBRA:					2,90

MATERIAL	FONTE	UNID	COEFICIENTE	PREÇO UNITÁRIO	TOTAL
I0101 ARAME GALVANIZADO N.16 BWG	SEINFRA	KG	0,02000000	14,44	0,29
I1691 PONTALETE / BARROTE DE 3"x3"	SEINFRA	M	0,04000000	14,63	0,59
I1724 PREGO	SEINFRA	KG	0,01200000	9,30	0,11
I2429 TABUA DE VIOLA DE 12"x 1"	SEINFRA	M2	0,00900000	20,37	0,18
TOTAL MATERIAL:					1,17
VALOR:					4,07

C4541 - PLACA PADRÃO DE OBRA, TIPO BANNER (M2)

MAO DE OBRA	FONTE	UNID	COEFICIENTE	PREÇO UNITÁRIO	TOTAL
I1530 MONTADOR	SEINFRA	H	3,00000000	13,31	39,93
I2391 PEDREIRO	SEINFRA	H	3,00000000	13,31	39,93
I2543 SERVENTE	SEINFRA	H	3,00000000	9,03	27,09
TOTAL MAO DE OBRA:					106,95

MATERIAL	FONTE	UNID	COEFICIENTE	PREÇO UNITÁRIO	TOTAL
I0871 COTOVELO AÇO GALVANIZADO DE 1 1/2"	SEINFRA	UN	0,17000000	16,05	2,73

COMISSÃO PERMANENTE DE LICITAÇÃO Nº 01/2017
 15/03/2017
 19



RELATÓRIO ANALÍTICO - COMPOSIÇÕES DE CUSTOS

OBRA:	UNIDADE BASICA DE SAÚDE PORTE I	DATA : 31/08/2017	BDI : 28,82%
MUNICÍPIO:	VÁRZEA ALEGRE/CE	FONTES:	VERSÃO:
LOCAL:	RUA FRANCISCO MÁXIMO DE ANDRADE, S/N, RIACHO VERDE, VÁRZEA ALEGRE/CE	SEINFRA	024 I COM DESONERAÇÃO
		SINAPI	2017/01 COM DESONERAÇÃO
			COMPOSIÇÕES PRÓPRIAS
		HORA	MES
		87,01%	-
		88,66%	50,68%
			03/2016
			02/2017

11945	TE AÇO GALVANIZADO DE 1 1/2'	SEINFRA	UN	0,17000000	17,41	2,96
12170	TUBO AÇO GALVANIZADO DE 40MM (1 1/2')	SEINFRA	M	1,50000000	22,15	33,23
18395	LONA C/ APLICAÇÃO DE ILHOSES E LACRES, IMPRESSA C/ LOGOMARCAS E DESCRIÇÃO DA OBRA	SEINFRA	M2	1,00000000	78,52	78,52
TOTAL MATERIAL:						117,43

SERVICÇO	FONTES	UNID	COEFICIENTE	PREÇO UNITÁRIO	TOTAL
C0830 CONCRETO CICLÓPICO FCK 15 MPa COM AGREGADO ADQUIRIDO	SEINFRA	M3	0,01250000	357,71	4,47
TOTAL SERVIÇO:					4,47
VALOR:					228,86

C2784 - ESCAVAÇÃO MANUAL SOLO DE 1A.CAT. PROF. ATÉ 1.50m (M3)						
MAO DE OBRA	FONTES	UNID	COEFICIENTE	PREÇO UNITÁRIO	TOTAL	
12543 SERVENTE	SEINFRA	H	2,65000000	9,03	23,93	
TOTAL MAO DE OBRA:					23,93	
VALOR:					23,93	

C2860 - LASTRO DE AREIA ADQUIRIDA (M3)						
MAO DE OBRA	FONTES	UNID	COEFICIENTE	PREÇO UNITÁRIO	TOTAL	
12543 SERVENTE	SEINFRA	H	1,30000000	9,03	11,74	
TOTAL MAO DE OBRA:					11,74	
MATERIAL	FONTES	UNID	COEFICIENTE	PREÇO UNITÁRIO	TOTAL	
10108 AREIA GROSSA	SEINFRA	M3	1,15000000	49,45	56,87	
TOTAL MATERIAL:					56,87	
VALOR:					68,61	

C0096 - REATERRO APILOADO (M3)						
MAO DE OBRA	FONTES	UNID	COEFICIENTE	PREÇO UNITÁRIO	TOTAL	
12543 SERVENTE	SEINFRA	H	2,50000000	9,03	22,58	
16815 ENCARREGADO DE TURMA / FEITOR	SEINFRA	H	0,10000000	24,85	2,48	
TOTAL MAO DE OBRA:					25,06	
VALOR:					25,06	

C1609 - LASTRO DE CONCRETO INCLUINDO PREPARO E LANÇAMENTO (M3)						
MAO DE OBRA	FONTES	UNID	COEFICIENTE	PREÇO UNITÁRIO	TOTAL	
12391 PEDREIRO	SEINFRA	H	2,00000000	13,31	26,62	
12543 SERVENTE	SEINFRA	H	16,00000000	9,03	144,48	
TOTAL MAO DE OBRA:					171,10	
MATERIAL	FONTES	UNID	COEFICIENTE	PREÇO UNITÁRIO	TOTAL	
10109 AREIA MEDIA	SEINFRA	M3	0,69800000	45,49	31,75	
10280 BRITA	SEINFRA	M3	0,87800000	55,38	48,63	
10805 CIMENTO PORTLAND	SEINFRA	KG	220,00000000	0,49	108,79	
TOTAL MATERIAL:					189,17	
VALOR:					360,27	



RELATÓRIO ANALÍTICO - COMPOSIÇÕES DE CUSTOS

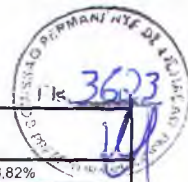

OBRA:	UNIDADE BÁSICA DE SAÚDE PORTE I	DATA:	31/08/2017	BDI:	28.82%						
MUNICÍPIO:	VÁRZEA ALEGRE/CE	FONTES:	SEINFRA	VERSÃO:	024.1 COM DESONERAÇÃO	HORA:	87,01%	MES:	03/2016	REF:	02/2017
LOCAL:	RUA FRANCISCO MÁXIMO DE ANDRADE, S/N, RIACHO VERDE. VÁRZEA ALEGRE/CE	SEINFRA:	2017/01 COM DESONERAÇÃO	SINAPI:	88,66%	50,66%	COMPOSIÇÕES PRÓPRIAS				

C0054 - ALVENARIA DE EMBASAMENTO DE PEDRA ARGAMASSADA (M3)

MAO DE OBRA	UNID	QTD	PREÇO UNITÁRIO	TOTAL
12391 PEDREIRO	H	6,00000000	13,31	79,86
12543 SERVENTE	H	9,00000000	9,03	81,27
TOTAL MAO DE OBRA:				161,13

MATERIAL	UNID	QTD	PREÇO UNITÁRIO	TOTAL
10109 AREIA MEDIA	M3	0,36480000	45,49	16,60
10805 CIMENTO PORTLAND	KG	109,50000000	0,49	54,15
11600 PEDRA DE MÃO (RACHÃO)	M3	1,10000000	44,87	49,36
TOTAL MATERIAL:				120,10

VALOR: 281,23

C1405 - FORMA PLANA CHAPA COMPENSADA RESINADA, ESP. = 12mm UTIL. 3 X (M2)

MAO DE OBRA	UNID	QTD	PREÇO UNITÁRIO	TOTAL
10041 AJUDANTE DE CARPINTEIRO	H	1,35000000	10,35	13,97
10498 CARPINTEIRO	H	1,35000000	13,31	17,97
TOTAL MAO DE OBRA:				31,94

MATERIAL	UNID	QTD	PREÇO UNITÁRIO	TOTAL
10529 CHAPA COMPENSADO RESINADO 12MM (1.10 X 2.20M)	M2	0,43000000	18,17	7,81
10965 DESMOLDANTE PARA FORMAS	L	0,10000000	6,53	0,65
11691 PONTALETE / BARROTE DE 3"x3"	M	2,00000000	14,63	29,25
11728 PREGO 18X27	KG	0,25000000	9,30	2,32
11846 SARRAFO DE 1"x4"	M	1,53000000	4,69	7,17
11916 TABUA DE 1" DE 3A. - L = 30cm	M	1,60000000	6,11	9,78
TOTAL MATERIAL:				57,00

VALOR: 88,94

C0214 - ARMADURA CA-25 MÉDIA D= 6,3 A 10,0mm (KG)

MAO DE OBRA	UNID	QTD	PREÇO UNITÁRIO	TOTAL
10040 AJUDANTE DE ARMADOR/FERREIRO	H	0,08000000	10,35	0,83
10121 ARMADOR/FERREIRO	H	0,08000000	13,31	1,06
TOTAL MAO DE OBRA:				1,89

MATERIAL	UNID	QTD	PREÇO UNITÁRIO	TOTAL
10103 ARAME RECOZIDO N.18 BWG	KG	0,02000000	9,86	0,20
10157 AÇO CA-25	KG	1,20000000	4,02	4,82
TOTAL MATERIAL:				5,02

VALOR: 6,91

C0217 - ARMADURA CA-60 FINA D=3,40 A 6,40mm (KG)

MAO DE OBRA	UNID	QTD	PREÇO UNITÁRIO	TOTAL
10040 AJUDANTE DE ARMADOR/FERREIRO	H	0,07000000	10,35	0,72
10121 ARMADOR/FERREIRO	H	0,07000000	13,31	0,93
TOTAL MAO DE OBRA:				1,66



RELATÓRIO ANALÍTICO - COMPOSIÇÕES DE CUSTOS

OBRA:	UNIDADE BÁSICA DE SAÚDE PORTE I	DATA:	31/08/2017	BDI:	28,82%
MUNICÍPIO:	VARZEA ALEGRE/CE	FORTE:	SEINFRA	VERSÃO:	024.1 COM DESONERAÇÃO
LOCAL:	RUA FRANCISCO MÁXIMO DE ANDRADE, S/N, RIACHO VERDE, VARZEA ALEGRE/CE	HORA:	87,01%	MES:	03/2016
		SINAPI:	2017/01 COM DESONERAÇÃO	REF:	02/2017
			COMPOSIÇÕES PRÓPRIAS		

MATERIAL	FORTE	UNID	COEFICIENTE	PREÇO UNITÁRIO	TOTAL
10103 ARAME RECOZIDO N.18 BWG	SEINFRA	KG	0,02000000	9,86	0,20
10169 AÇO CA-60	SEINFRA	KG	1,15000000	4,09	4,71
TOTAL MATERIAL:					4,91
VALOR:					6,56

C0842 - CONCRETO P/VIBR., FCK 20 MPa COM AGREGADO ADQUIRIDO (M3)

EQUIPAMENTO	FORTE	UNID	COEFICIENTE	PREÇO UNITÁRIO	TOTAL
10682 BETONEIRA ELÉTRICA 580L (CHP)	SEINFRA	H	0,71400000	19,87	14,19
TOTAL EQUIPAMENTO:					14,19

MAO DE OBRA	FORTE	UNID	COEFICIENTE	PREÇO UNITÁRIO	TOTAL
12543 SERVENTE	SEINFRA	H	6,00000000	9,03	54,18
TOTAL MAO DE OBRA:					54,18

MATERIAL	FORTE	UNID	COEFICIENTE	PREÇO UNITÁRIO	TOTAL
10109 AREIA MEDIA	SEINFRA	M3	0,85270000	45,49	38,79
10805 CIMENTO PORTLAND	SEINFRA	KG	336,00000000	0,49	166,15
11605 PEDRISCO	SEINFRA	M3	0,83600000	62,50	52,25
TOTAL MATERIAL:					257,20
VALOR:					325,57

C4420 - LAJE PRÉ-FABRICADA P/ FÔRRO - VÃO ACIMA DE 4,01 m (M2)

MAO DE OBRA	FORTE	UNID	COEFICIENTE	PREÇO UNITÁRIO	TOTAL
12391 PEDREIRO	SEINFRA	H	0,35000000	13,31	4,66
12543 SERVENTE	SEINFRA	H	0,35000000	9,03	3,16
TOTAL MAO DE OBRA:					7,82

MATERIAL	FORTE	UNID	COEFICIENTE	PREÇO UNITÁRIO	TOTAL
10169 AÇO CA-60	SEINFRA	KG	0,74000000	4,09	3,03
11691 PONTALETE / BARROTE DE 3"x3"	SEINFRA	M	1,30000000	14,63	19,02
11728 PREGO 18X27	SEINFRA	KG	0,03000000	9,30	0,28
11846 SARRAFO DE 1"x4"	SEINFRA	M	0,97000000	4,69	4,55
11916 TABUA DE 1" DE 3A. - L = 30cm	SEINFRA	M	0,65000000	6,11	3,97
18267 LAJE PRÉ-FABRICADA COMUM DE 8 cm P/ FÔRRO - VÃO ACIMA DE 4,01 m	SEINFRA	M2	1,00000000	29,63	29,63
TOTAL MATERIAL:					60,47

SERVIÇO	FORTE	UNID	COEFICIENTE	PREÇO UNITÁRIO	TOTAL
C0840 CONCRETO P/VIBR., FCK 15 MPa COM AGREGADO ADQUIRIDO	SEINFRA	M3	0,03000000	306,37	9,19
C1603 LANÇAMENTO E APLICAÇÃO DE CONCRETO C/ ELEVAÇÃO	SEINFRA	M3	0,03000000	138,79	4,16
TOTAL SERVIÇO:					13,35
VALOR:					81,65

C1604 - LANÇAMENTO E APLICAÇÃO DE CONCRETO S/ ELEVAÇÃO (M3)

MAO DE OBRA	FORTE	UNID	COEFICIENTE	PREÇO UNITÁRIO	TOTAL
12391 PEDREIRO	SEINFRA	H	2,00000000	13,31	26,62
12543 SERVENTE	SEINFRA	H	6,00000000	9,03	54,18

17. 3625
 11/10/2017
 11/10/2017

RELATÓRIO ANALÍTICO - COMPOSIÇÕES DE CUSTOS

	OBRA:	UNIDADE BASICA DE SAÚDE PORTE I	DATA: 31/08/2017		BDI: 28,82%
	MUNICIPIO:	VARZEA ALEGRE/CE	FONTE	VERSÃO	HORA
	LOCAL:	RUA FRANCISCO MAXIMO DE ANDRADE, S/N, RIACHO VERDE, VARZEA ALEGRE/CE	SEINFRA	024.1 COM DESONERAÇÃO	87,01%
			SINAPI	2017/01 COM DESONERAÇÃO	88,66%
				COMPOSIÇÕES PRÓPRIAS	50,66%
					REF. 03/2016
					02/2017

TOTAL MAO DE OBRA: 80,80

VALOR: 80,80

C0073 - ALVENARIA DE TIJOLO CERÂMICO FURADO (9x19x19)cm C/ARGAMASSA MISTA DE CAL HIDRATADA ESP.=10cm (1:2:8) (M2)

MAO DE OBRA	FONTE	UNID	COEFICIENTE	PREÇO UNITÁRIO	TOTAL
I2391 PEDREIRO	SEINFRA	H	1,00000000	13,31	13,31
I2543 SERVENTE	SEINFRA	H	1,12000000	9,03	10,11
TOTAL MAO DE OBRA:					23,42

MATERIAL	FONTE	UNID	COEFICIENTE	PREÇO UNITÁRIO	TOTAL
I0109 AREIA MEDIA	SEINFRA	M3	0,01500000	45,49	0,68
I0441 CAL HIDRATADA	SEINFRA	KG	2,18000000	0,73	1,60
I0805 CIMENTO PORTLAND	SEINFRA	KG	2,18000000	0,49	1,08
I2081 TIJOLO CERÂMICO FURADO 9X19X19CM	SEINFRA	UN	25,00000000	0,42	10,38
TOTAL MATERIAL:					13,74

VALOR: 37,16

C2666 - VERGA RETA DE CONCRETO ARMADO (M3)

EQUIPAMENTO	FONTE	UNID	COEFICIENTE	PREÇO UNITÁRIO	TOTAL
I0682 BETONEIRA ELÉTRICA 580L (CHP)	SEINFRA	H	0,71400000	19,87	14,19
TOTAL EQUIPAMENTO:					14,19

MAO DE OBRA	FONTE	UNID	COEFICIENTE	PREÇO UNITÁRIO	TOTAL
I0037 AJUDANTE	SEINFRA	H	12,30000000	10,35	127,30
I0121 ARMADOR/FERREIRO	SEINFRA	H	4,80000000	13,31	63,89
I0498 CARPINTEIRO	SEINFRA	H	7,50000000	13,31	99,82
I2391 PEDREIRO	SEINFRA	H	2,00000000	13,31	26,62
I2543 SERVENTE	SEINFRA	H	12,00000000	9,03	108,36
TOTAL MAO DE OBRA:					426,00

MATERIAL	FONTE	UNID	COEFICIENTE	PREÇO UNITÁRIO	TOTAL
I0103 ARAME RECOZIDO N.18 BWG	SEINFRA	KG	1,20000000	9,86	11,83
I0109 AREIA MEDIA	SEINFRA	M3	0,62350000	45,49	28,37
I0157 AÇO CA-25	SEINFRA	KG	60,00000000	4,02	240,92
I0280 BRITA	SEINFRA	M3	0,87800000	55,38	48,63
I0805 CIMENTO PORTLAND	SEINFRA	KG	327,60000000	0,49	162,00
I1691 PONTALETE / BARROTE DE 3"x3"	SEINFRA	M	0,60000000	14,63	8,78
I1728 PREGO 18X27	SEINFRA	KG	2,00000000	9,30	18,59
I1916 TABUA DE 1" DE 3A. - L = 30cm	SEINFRA	M	5,00000000	6,11	30,56
TOTAL MATERIAL:					549,67

VALOR: 989,86

C0773 - CHAPIM PRÉ-MOLDADO DE CONCRETO (M2)

EQUIPAMENTO	FONTE	UNID	COEFICIENTE	PREÇO UNITÁRIO	TOTAL
I0682 BETONEIRA ELÉTRICA 580L (CHP)	SEINFRA	H	0,02000000	19,87	0,40
TOTAL EQUIPAMENTO:					0,40

MAO DE OBRA	FONTE	UNID	COEFICIENTE	PREÇO UNITÁRIO	TOTAL



RELATÓRIO ANALÍTICO - COMPOSIÇÕES DE CUSTOS

	OBRA:	UNIDADE BÁSICA DE SAÚDE PORTE I	DATA: 31/08/2017		BDI: 28,82%		
	MUNICÍPIO:	VÁRZEA ALEGRE/CE	FONTES	VERSÃO	ÍDORA	MES	REF.
	LOCAL:	RUA FRANCISCO MAXIMO DE ANDRADE, S/N, RIACHO VERDE, VÁRZEA ALEGRE/CE	SEINFRA	024.1 COM DESONERAÇÃO	87,01%	-	03/2016
			SINAPI	2017/01 COM DESONERAÇÃO	88,66%	50,66%	02/2017
			COMPOSIÇÕES PRÓPRIAS				

10121	ARMADOR/FERREIRO	SEINFRA	H	0,80000000	13,31	10,65
10498	CARPINTEIRO	SEINFRA	H	0,70000000	13,31	9,32
12391	PEDREIRO	SEINFRA	H	0,30000000	13,31	3,99
12543	SERVENTE	SEINFRA	H	1,10000000	9,03	9,93
TOTAL MAO DE OBRA:						33,89

MATERIAL	FONTES	UNID	COEFICIENTE	PREÇO UNITÁRIO	TOTAL	
10103	ARAME RECOZIDO N.18 BWG	SEINFRA	KG	0,02000000	9,86	0,20
10108	AREIA GROSSA	SEINFRA	M3	0,04000000	49,45	1,98
10163	AÇO CA-50	SEINFRA	KG	1,35000000	3,92	5,29
10528	CHAPA COMPENSADO RESINADO 10MM (1.10 X 2.20M)	SEINFRA	M2	1,00000000	14,26	14,26
10805	CIMENTO PORTLAND	SEINFRA	KG	17,36000000	0,49	8,58
11605	PEDRISCO	SEINFRA	M3	0,09000000	62,50	5,63
11724	PREGO	SEINFRA	KG	0,02000000	9,30	0,19
TOTAL MATERIAL:					36,12	
VALOR:					70,41	

C1994 - PORTA TIPO PARANÁ (S/ACESSÓRIOS) (M2)

MAO DE OBRA	FONTES	UNID	COEFICIENTE	PREÇO UNITÁRIO	TOTAL	
10041	AJUDANTE DE CARPINTEIRO	SEINFRA	H	1,19000000	10,35	12,32
10498	CARPINTEIRO	SEINFRA	H	1,19000000	13,31	15,84
TOTAL MAO DE OBRA:					28,16	
MATERIAL	FONTES	UNID	COEFICIENTE	PREÇO UNITÁRIO	TOTAL	
11715	PORTA TIPO PARANÁ	SEINFRA	M2	1,00000000	47,10	47,10
TOTAL MATERIAL:					47,10	
VALOR:					75,25	

C1361 - FECHADURA COMPLETA PARA PORTA INTERNA (UN)

MAO DE OBRA	FONTES	UNID	COEFICIENTE	PREÇO UNITÁRIO	TOTAL	
10041	AJUDANTE DE CARPINTEIRO	SEINFRA	H	2,00000000	10,35	20,70
10498	CARPINTEIRO	SEINFRA	H	2,00000000	13,31	26,62
TOTAL MAO DE OBRA:					47,32	
MATERIAL	FONTES	UNID	COEFICIENTE	PREÇO UNITÁRIO	TOTAL	
11155	FECHADURA COMPLETA PARA PORTA INTERNA	SEINFRA	UN	1,00000000	45,49	45,49
TOTAL MATERIAL:					45,49	
VALOR:					92,81	

C1360 - FECHADURA COMPLETA PARA PORTA EXTERNA (UN)

MAO DE OBRA	FONTES	UNID	COEFICIENTE	PREÇO UNITÁRIO	TOTAL	
10041	AJUDANTE DE CARPINTEIRO	SEINFRA	H	2,00000000	10,35	20,70
10498	CARPINTEIRO	SEINFRA	H	2,00000000	13,31	26,62
TOTAL MAO DE OBRA:					47,32	
MATERIAL	FONTES	UNID	COEFICIENTE	PREÇO UNITÁRIO	TOTAL	
11154	FECHADURA COMPLETA PARA PORTA EXTERNA	SEINFRA	UN	1,00000000	51,92	51,92



RELATÓRIO ANALÍTICO - COMPOSIÇÕES DE CUSTOS

	OBRA:	UNIDADE BASICA DE SAÚDE PORTE 1	DATA: 31/08/2017		BDI: 28,82%		
	MUNICIPIO:	VÁRZEA ALEGRE/CE	FORTE	VERSÃO	HORA MES REF.		
	LOCAL:	RUA FRANCISCO MÁXIMO DE ANDRADE, S/N, RIACHO VERDE, VÁRZEA ALEGRE/CE	SEINFRA	024.1 COM DESONERAÇÃO	87,01%	-	03/2016
			SINAPI	2017/01 COM DESONERAÇÃO	88,66%	50,66%	02/2017
			COMPOSIÇÕES PRÓPRIAS				

TOTAL MATERIAL: 51,92

VALOR: 99,24

C1143 - DOBRADIÇA CROMADA 3 1/2" X 3" (UN)

MAO DE OBRA	FORTE	UNID	COEFICIENTE	PREÇO UNITÁRIO	TOTAL
10041 AJUDANTE DE CARPINTEIRO	SEINFRA	H	0,25000000	10,35	2,59
10498 CARPINTEIRO	SEINFRA	H	0,25000000	13,31	3,33
TOTAL MAO DE OBRA:					5,92

MATERIAL	FORTE	UNID	COEFICIENTE	PREÇO UNITÁRIO	TOTAL
11028 DOBRADIÇA CROMADA 3 1/2"X3" REF.1523	SEINFRA	UN	1,00000000	13,50	13,50
11587 PARAFUSO PARA MADEIRA 1 3/4"X10MM	SEINFRA	UN	6,00000000	0,15	0,89
TOTAL MATERIAL:					14,39

VALOR: 20,31

C1408 - FORRAMENTO OU BATENTE DE MADEIRA (M)

MAO DE OBRA	FORTE	UNID	COEFICIENTE	PREÇO UNITÁRIO	TOTAL
10041 AJUDANTE DE CARPINTEIRO	SEINFRA	H	0,30000000	10,35	3,10
10498 CARPINTEIRO	SEINFRA	H	0,30000000	13,31	3,99
TOTAL MAO DE OBRA:					7,10

MATERIAL	FORTE	UNID	COEFICIENTE	PREÇO UNITÁRIO	TOTAL
11590 PARAFUSO PARA MADEIRA DE 80MM	SEINFRA	UN	2,00000000	0,27	0,53
11724 PREGO	SEINFRA	KG	0,04000000	9,30	0,37
11919 TACO PARA FIXAÇÃO DE BATENTE/RODAPÉ	SEINFRA	UN	1,00000000	0,64	0,64
18274 FORRAMENTO OU BATENTE DE MADEIRA, L = 15 cm	SEINFRA	CJ	0,20000000	96,97	19,39
TOTAL MATERIAL:					20,94

VALOR: 28,04

0042 - ALIZAR (GUARNIÇÃO) DE MADEIRA (M)

MAO DE OBRA	FORTE	UNID	COEFICIENTE	PREÇO UNITÁRIO	TOTAL
10041 AJUDANTE DE CARPINTEIRO	SEINFRA	H	0,10000000	10,35	1,04
10498 CARPINTEIRO	SEINFRA	H	0,10000000	13,31	1,33
TOTAL MAO DE OBRA:					2,37

MATERIAL	FORTE	UNID	COEFICIENTE	PREÇO UNITÁRIO	TOTAL
11724 PREGO	SEINFRA	KG	0,02000000	9,30	0,19
18268 ALIZAR DE MADEIRA L = 5 cm	SEINFRA	M	1,00000000	2,97	2,97
TOTAL MATERIAL:					3,15

VALOR: 5,52

C1970 - PORTA DE FERRO EM CHAPA (M2)

MAO DE OBRA	FORTE	UNID	COEFICIENTE	PREÇO UNITÁRIO	TOTAL
12391 PEDREIRO	SEINFRA	H	3,00000000	13,31	39,93
12543 SERVENTE	SEINFRA	H	3,00000000	9,03	27,09
TOTAL MAO DE OBRA:					67,02



RELATÓRIO ANALÍTICO - COMPOSIÇÕES DE CUSTOS					
	OBRA:	UNIDADE BÁSICA DE SAÚDE PORTE I	DATA : 31/08/2017		BDI : 28,82%
	MUNICÍPIO:	VÁRZEA ALEGRE/CE	FONTES	VERSÃO	HORA
	LOCAL:	RUA FRANCISCO MÁXIMO DE ANDRADE, S/N, RIACHO VERDE, VÁRZEA ALEGRE/CE	SEINFRA	024.1 COM DESONERAÇÃO	87,01%
			SINAPI	2017/01 COM DESONERAÇÃO	88,66%
					50,66%
				COMPOSIÇÕES PRÓPRIAS	
					REF. 03/2016
					02/2017

MATERIAL	UNID	COEFICIENTE	PREÇO UNITÁRIO	TOTAL
10109 AREIA MEDIA	M3	0,00720000	45,49	0,33
10441 CAL HIDRATADA	KG	0,49000000	0,73	0,36
10805 CIMENTO PORTLAND	KG	2,03000000	0,49	1,00
11704 PORTA DE FERRO EM CHAPA DUPLA N.14	M2	1,00000000	107,41	107,41
TOTAL MATERIAL:				109,10
VALOR:				176,12

C4513 - JANELA EM ALUMÍNIO ANODIZADO NATURAL/FOSCO, DE CORRER, SEM BANDEIROLA E/OU PEITORIL, SEM VIDRO - FORNECIMENTO E MONTAGEM (M2)

MATERIAL	UNID	COEFICIENTE	PREÇO UNITÁRIO	TOTAL
18337 JANELA EM ALUMÍNIO ANODIZADO NATURAL/FOSCO, DE CORRER, SEM BANDEIROLA E/OU PEITORIL, SEM VIDRO	M2	1,00000000	241,82	241,82
TOTAL MATERIAL:				241,82
VALOR:				241,82

C1451 - GUICHÊ EM ALUMÍNIO E VIDRO TEMPERADO E=10mm (M2)

MÃO DE OBRA	UNID	COEFICIENTE	PREÇO UNITÁRIO	TOTAL
10037 AJUDANTE	H	1,50000000	10,35	15,52
11530 MONTADOR	H	2,50000000	13,31	33,28
TOTAL MAO DE OBRA:				48,80

MATERIAL	UNID	COEFICIENTE	PREÇO UNITÁRIO	TOTAL
10113 ARGAMASSA COLANTE PRE-MISTURADA	KG	3,10000000	1,32	4,08
11515 MASSA IGAS PARA CAIXILHO DE ALUMINIO	KG	1,50000000	6,52	9,78
11893 SUPORTE COM MIOLO PARA 2 VIDROS (1306)	UN	2,50000000	42,43	106,07
12157 TRILHO DE ALUMINIO PARA FORRO DE GESSO	M	2,75000000	6,33	17,41
12258 VIDRO TEMPERADO 10MM INCOLOR PARA FERRAGENS	M2	1,00000000	271,98	271,98
TOTAL MATERIAL:				409,31
VALOR:				458,11

C2679 - VISOR COM VIDRO TEMPERADO E=6mm E MOLDURA DE ALUMÍNIO (M2)

MÃO DE OBRA	UNID	COEFICIENTE	PREÇO UNITÁRIO	TOTAL
10037 AJUDANTE	H	1,50000000	10,35	15,52
11530 MONTADOR	H	2,50000000	13,31	33,28
TOTAL MAO DE OBRA:				48,80

MATERIAL	UNID	COEFICIENTE	PREÇO UNITÁRIO	TOTAL
10113 ARGAMASSA COLANTE PRE-MISTURADA	KG	3,10000000	1,32	4,08
11515 MASSA IGAS PARA CAIXILHO DE ALUMINIO	KG	1,50000000	6,52	9,78
12157 TRILHO DE ALUMINIO PARA FORRO DE GESSO	M	4,00000000	6,33	25,32
12259 VIDRO TEMPERADO 6MM INCOLOR PARA CAIXILHO	M2	1,00000000	212,64	212,64
TOTAL MATERIAL:				261,81
VALOR:				300,61

C2670 - VIDRO COMUM EM CAIXILHOS C/MASSA ESP.= 4mm, COLOCADO (M2)

MATERIAL	UNID	COEFICIENTE	PREÇO UNITÁRIO	TOTAL
12256 VIDRO LISO, E= 4MM(COLOCADO)	M2	1,00000000	106,81	106,81

Handwritten signatures and initials in blue ink.

3629

RELATÓRIO ANALÍTICO - COMPOSIÇÕES DE CUSTOS

	OBRA:	UNIDADE BASICA DE SAUDE PORTE I	DATA: 31/08/2017		BDI: 28,82%		
	MUNICÍPIO:	VARZEA ALEGRE/CE	FONTE	VERSÃO	HORA	MES	REF.
	LOCAL:	RUA FRANCISCO MÁXIMO DE ANDRADE, S/N, RIACHO VERDE, VARZEA ALEGRE/CE	SEINFRA	024.1 COM DESONERAÇÃO	87,01%	-	03/2016
			SINAPI	2017/01 COM DESONERAÇÃO	88,66%	50,66%	02/2017
			COMPOSIÇÕES PRÓPRIAS				

TOTAL MATERIAL: 106,81

VALOR: 106,81

C1971 - PORTA DE VIDRO TEMPERADO 2 FOLHAS (1.80X2.10)m E=10mm (CJ)

MATERIAL	FONTE	UNID	COEFICIENTE	PREÇO UNITÁRIO	TOTAL
10299 BUCHA PARA PIVOTANTE DE DOBRADICA (1201)	SEINFRA	UN	2,60000000	5,70	14,81
10494 CAPUCHINHO (1037)	SEINFRA	UN	1,30000000	2,87	3,73
10856 CONTRAPLACA DE FECHADURA CENTRAL (1504)	SEINFRA	UN	1,30000000	14,84	19,29
11034 DOBRADIÇA INFERIOR (1103)	SEINFRA	UN	2,60000000	20,67	53,74
11036 DOBRADIÇA SUPERIOR (1101)	SEINFRA	UN	2,60000000	17,70	46,03
11152 FECHADURA CENTRAL COM 2 CILINDROS (1521)	SEINFRA	UN	1,30000000	70,61	91,80
11525 MOLA HIDRAULICA P/PORTA DE VIDRO (1012)	SEINFRA	UN	2,60000000	558,59	1452,33
11743 PUXADOR CONCHA (1606)	SEINFRA	UN	2,60000000	11,87	30,86
12160 TRINCO INFERIOR (1502)	SEINFRA	UN	2,60000000	25,27	65,70
12258 VIDRO TEMPERADO 10MM INCOLOR PARA FERRAGENS	SEINFRA	M2	4,91400000	271,98	1336,49
TOTAL MATERIAL:					3114,76

VALOR: 3.114,76

72120 - VIDRO TEMPERADO INCOLOR, ESPESSURA 10MM, FORNECIMENTO E INSTALACAO, INCLUSIVE MASSA PARA VEDACAO (M2)

MATERIAL	FONTE	UNID	COEFICIENTE	PREÇO UNITÁRIO	TOTAL
00010498 MASSA PARA VIDRO	SINAPI	KG	1,50000000	7,16	10,74
00010507 VIDRO TEMPERADO INCOLOR E = 10 MM, SEM COLOCACAO	SINAPI	M2	1,00000000	274,31	274,31
TOTAL MATERIAL:					285,05

SERVICO	FONTE	UNID	COEFICIENTE	PREÇO UNITÁRIO	TOTAL
88316 SERVENTE COM ENCARGOS COMPLEMENTARES	SINAPI	H	0,50000000	12,30	6,15
88325 VIDRACEIRO COM ENCARGOS COMPLEMENTARES	SINAPI	H	0,50000000	14,49	7,24
TOTAL SERVICIO:					13,40

VALOR: 298,44

C3006 - MADEIRAMENTO P/TELHA FIBROCIMENTO C/ REAPROVEITAMENTO (M2)

MAO DE OBRA	FONTE	UNID	COEFICIENTE	PREÇO UNITÁRIO	TOTAL
10041 AJUDANTE DE CARPINTEIRO	SEINFRA	H	1,00000000	10,35	10,35
10498 CARPINTEIRO	SEINFRA	H	1,00000000	13,31	13,31
TOTAL MAO DE OBRA:					23,66

MATERIAL	FONTE	UNID	COEFICIENTE	PREÇO UNITÁRIO	TOTAL
12410 PREGO 2 1/2" x 10	SEINFRA	KG	0,10000000	9,30	0,93
TOTAL MATERIAL:					0,93

VALOR: 24,59

C2445 - TELHA DE FIBROCIMENTO ONDULADA E=6mm , INCLINAÇÃO 27% (M2)

MAO DE OBRA	FONTE	UNID	COEFICIENTE	PREÇO UNITÁRIO	TOTAL
10047 AJUDANTE DE TELHADISTA	SEINFRA	H	0,22000000	10,35	2,28
12070 TELHADISTA	SEINFRA	H	0,22000000	13,31	2,93
TOTAL MAO DE OBRA:					5,21

3630



RELATÓRIO ANALÍTICO - COMPOSIÇÕES DE CUSTOS

OBRA:	UNIDADE BÁSICA DE SAÚDE PORTE I	DATA:	31/08/2017			BDI:	28,82%	
MUNICÍPIO:	VÁRZEA ALEGRE/CE	FORTE	VERSÃO	HORA	MES	REF.		
LOCAL:	RUA FRANCISCO MÁXIMO DE ANDRADE, S/N, RIACHO VERDE, VÁRZEA ALEGRE/CE	SEINFRA	024.1 COM DESONERAÇÃO	87,01%	-	03/2016		
		SINAPI	2017/01 COM DESONERAÇÃO	88,66%	50,66%	02/2017		
		COMPOSIÇÕES PRÓPRIAS						

MATERIAL	FORTE	UNID	COEFICIENTE	PREÇO UNITÁRIO	TOTAL	
I0853	CONJUNTO VEDAÇÃO ELASTICA	SEINFRA	UN	1,42000000	0,49	0,70
I1571	PARAFUSO COM ROSCA SOBERBA 8X110MM	SEINFRA	UN	1,42000000	1,02	1,45
I2059	TELHA FIBROCIMENTO ONDULADA - 6MM	SEINFRA	M2	1,15000000	24,27	27,91
TOTAL MATERIAL:						30,06
VALOR:						35,26

C1000 - CUMEEIRA NORMAL DE FIBROCIMENTO P/TELHA ONDULADA (M)

MAO DE OBRA	FORTE	UNID	COEFICIENTE	PREÇO UNITÁRIO	TOTAL	
I0047	AJUDANTE DE TELHADISTA	SEINFRA	H	0,12000000	10,35	1,24
I2070	TELHADISTA	SEINFRA	H	0,12000000	13,31	1,60
TOTAL MAO DE OBRA:						2,84

MATERIAL	FORTE	UNID	COEFICIENTE	PREÇO UNITÁRIO	TOTAL	
I0924	CUMEEIRA FIBROCIMENTO NORMAL (ONDULADA)	SEINFRA	M	0,94800000	31,35	29,72
TOTAL MATERIAL:						29,72
VALOR:						32,56

C0657 - CALHA DE ALUMÍNIO DESENVOLVIMENTO DE 25cm (M)

MAO DE OBRA	FORTE	UNID	COEFICIENTE	PREÇO UNITÁRIO	TOTAL	
I0043	AJUDANTE DE ENCANADOR	SEINFRA	H	1,00000000	10,35	10,35
I2320	ENCANADOR	SEINFRA	H	1,00000000	13,31	13,31
TOTAL MAO DE OBRA:						23,66

MATERIAL	FORTE	UNID	COEFICIENTE	PREÇO UNITÁRIO	TOTAL	
I0447	CALHA DE ALUMINIO DESENVOL. DE 25CM	SEINFRA	M	1,03000000	14,84	15,28
I1725	PREGO 15X15	SEINFRA	KG	0,09000000	9,30	0,84
I1784	REBITES	SEINFRA	KG	0,04000000	36,99	1,48
TOTAL MATERIAL:						17,60
VALOR:						41,26

C1779 - IMPERMEABILIZAÇÃO DE LAJES C/ MANTA ASFÁLTICA PRÉ-FABRICADA, C/ VÉU DE POLIÉSTER (M2)

MAO DE OBRA	FORTE	UNID	COEFICIENTE	PREÇO UNITÁRIO	TOTAL	
I0039	AJUDANTE DE APLICADOR DE IMPERMEABILIZAÇÃO	SEINFRA	H	0,30000000	10,35	3,10
I0091	APLICADOR IMPERMEABILIZAÇÃO	SEINFRA	H	0,30000000	13,31	3,99
TOTAL MAO DE OBRA:						7,10

MATERIAL	FORTE	UNID	COEFICIENTE	PREÇO UNITÁRIO	TOTAL	
I0146	ASFALTO MODIFICADO	SEINFRA	KG	2,00000000	2,05	4,09
I2099	TINTA PRIMARIA	SEINFRA	L	0,60000000	1,93	1,16
I2251	VEU DE POLIESTER	SEINFRA	M2	1,10000000	12,29	13,52
TOTAL MATERIAL:						18,77
VALOR:						25,87

C0776 - CHAPISCO C/ ARGAMASSA DE CIMENTO E AREIA S/PENEIRAR TRACO 1:3 ESP.= 5mm P/ PAREDE (M2)

MAO DE OBRA	FORTE	UNID	COEFICIENTE	PREÇO UNITÁRIO	TOTAL	
I2391	PEDREIRO	SEINFRA	H	0,10000000	13,31	1,33

(Handwritten signatures and marks)

Fls. 363

	RELATÓRIO ANALÍTICO - COMPOSIÇÕES DE CUSTOS					
	OBRA:	UNIDADE BÁSICA DE SAÚDE PORTE I	DATA : 31/08/2017		BDI : 28,82%	
	MUNICÍPIO:	VÁRZEA ALEGRE/CE	FONTE	VERSÃO	HORA	MES
LOCAL:	RUA FRANCISCO MÁXIMO DE ANDRADE, S/N, RIACHO VERDE, VÁRZEA ALEGRE/CE	SEINFRA	024.1 COM DESONERAÇÃO	87,01%	-	03/2016
		SINAPI	2017/01 COM DESONERAÇÃO	88,66%	50,66%	02/2017
			COMPOSIÇÕES PRÓPRIAS			

12543	SERVENTE	SEINFRA	H	0,15000000	9,03	1,35
TOTAL MAO DE OBRA:						2,69

MATERIAL	FONTE	UNID	COEFICIENTE	PREÇO UNITÁRIO	TOTAL
10109 AREIA MEDIA	SEINFRA	M3	0,00610000	45,49	0,28
10805 CIMENTO PORTLAND	SEINFRA	KG	2,43000000	0,49	1,20
TOTAL MATERIAL:					1,48
VALOR:					4,16

C3245 - EMBOÇO C/ ARGAMASSA DE CIMENTO E AREIA S/ PENEIRAR, TRAÇO 1:6 (M2)

MAO DE OBRA	FONTE	UNID	COEFICIENTE	PREÇO UNITÁRIO	TOTAL
12391 PEDREIRO	SEINFRA	H	0,60000000	13,31	7,99
12543 SERVENTE	SEINFRA	H	0,60000000	9,03	5,42
TOTAL MAO DE OBRA:					13,40
SERVICO	FONTE	UNID	COEFICIENTE	PREÇO UNITÁRIO	TOTAL
C0173 ARGAMASSA DE CIMENTO E AREIA S/PEN. TRAÇO 1:6	SEINFRA	M3	0,02000000	265,78	5,32
TOTAL SERVICIO:					5,32
VALOR:					18,72

C3407 - REBOCO C/ ARGAMASSA DE CIMENTO E AREIA S/ PENEIRAR, TRAÇO 1:6 (M2)

MAO DE OBRA	FONTE	UNID	COEFICIENTE	PREÇO UNITÁRIO	TOTAL
12391 PEDREIRO	SEINFRA	H	0,60000000	13,31	7,99
12543 SERVENTE	SEINFRA	H	0,60000000	9,03	5,42
TOTAL MAO DE OBRA:					13,40
SERVICO	FONTE	UNID	COEFICIENTE	PREÇO UNITÁRIO	TOTAL
C0173 ARGAMASSA DE CIMENTO E AREIA S/PEN. TRAÇO 1:6	SEINFRA	M3	0,02500000	265,78	6,64
TOTAL SERVICIO:					6,64
VALOR:					20,05

87273 - REVESTIMENTO CERÂMICO PARA PAREDES INTERNAS COM PLACAS TIPO GRÊS OU SEMI-GRÊS DE DIMENSÕES 33X45 CM APLICADAS EM AMBIENTES DE ÁREA MAIOR QUE 5 M² NA ALTURA INTEIRA DAS PAREDES. AF_06/2014 (M2)

MATERIAL	FONTE	UNID	COEFICIENTE	PREÇO UNITÁRIO	TOTAL
00000536 REVESTIMENTO EM CERAMICA ESMALTADA EXTRA, PEI MENOR OU IGUAL A 3, FORMATOMENOR OU IGUAL A 2025 CM2	SINAPI	M2	1,08000000	27,10	29,27
00001381 ARGAMASSA COLANTE AC I PARA CERAMICAS	SINAPI	KG	6,14000000	0,39	2,37
00034357 REJUNTE COLORIDO, CIMENCICIO	SINAPI	KG	0,22000000	2,51	0,55
TOTAL MATERIAL:					32,19
SERVICO	FONTE	UNID	COEFICIENTE	PREÇO UNITÁRIO	TOTAL
88256 AZULEJISTA OU LADRILHISTA COM ENCARGOS	SINAPI	H	0,66000000	15,05	9,93
88316 SERVENTE COM ENCARGOS COMPLEMENTARES	SINAPI	H	0,36000000	12,30	4,43
TOTAL SERVICIO:					14,36
VALOR:					46,55

C4431 - CERÂMICA ESMALTADA C/ ARG. CIMENTO E AREIA ATE 10x10cm (100 cm²) - DECORATIVA P/ PAREDE (M2)

MAO DE OBRA	FONTE	UNID	COEFICIENTE	PREÇO UNITÁRIO	TOTAL
11328 LADRILHISTA	SEINFRA	H	1,40000000	13,31	18,63



RELATÓRIO ANALÍTICO - COMPOSIÇÕES DE CUSTOS

OBRA:	UNIDADE BÁSICA DE SAÚDE PORTE I	DATA: 31/08/2017	BDI: 28,82%		
MUNICÍPIO:	VÁRZEA ALEGRE/CE	FONTES:	VERSÃO:	HORA:	MES:
LOCAL:	RUA FRANCISCO MÁXIMO DE ANDRADE, S/N, RIACHO VERDE, VÁRZEA ALEGRE/CE	SEINFRA	0241 COM DESONERAÇÃO	87,01%	03/2016
		SINAPI	2017/01 COM DESONERAÇÃO	88,66%	50,66% 02/2017
			COMPOSIÇÕES PRÓPRIAS		

12543	SERVENTE	SEINFRA	H	1,40000000	9,03	12,64
TOTAL MAO DE OBRA:						31,28

MATERIAL	FONTES	UNID	COEFICIENTE	PREÇO UNITÁRIO	TOTAL	
16497	CERÂMICA ESMALTADA DIMENSÕES ATÉ 10x10cm (100 cm²) - DECORATIVA	SEINFRA	M2	1,10000000	29,90	32,89
TOTAL MATERIAL:						32,89

SERVIÇO	FONTES	UNID	COEFICIENTE	PREÇO UNITÁRIO	TOTAL	
C4429	ARGAMASSA DE CIMENTO E AREIA PEN. TRAÇO 1:5	SEINFRA	M3	0,02000000	492,74	9,85
TOTAL SERVIÇO:						9,85

VALOR: 74,02

C1102 - REJUNTAMENTO C/ ARG. PRÉ-FABRICADA, JUNTA ATÉ 2mm EM CERÂMICA, ATÉ 10x10 cm (100 cm²) - DECORATIVA (PAREDE/PISO) (M2)

MAO DE OBRA	FONTES	UNID	COEFICIENTE	PREÇO UNITÁRIO	TOTAL	
11328	LADRILHISTA	SEINFRA	H	0,23000000	13,31	3,06
12543	SERVENTE	SEINFRA	H	0,23000000	9,03	2,08
TOTAL MAO DE OBRA:						5,14

MATERIAL	FONTES	UNID	COEFICIENTE	PREÇO UNITÁRIO	TOTAL	
I0118	ARGAMASSA PRÉ-FABRICADA PARA REJUNTAMENTO	SEINFRA	KG	0,66100000	2,72	1,80
TOTAL MATERIAL:						1,80

VALOR: 6,94

C0781 - CHAPISCO C/ ARGAMASSA DE CIMENTO E AREIA S/ PENEIRAR TRAÇO 1:4 P/ TETO (M2)

MAO DE OBRA	FONTES	UNID	COEFICIENTE	PREÇO UNITÁRIO	TOTAL	
12391	PEDREIRO	SEINFRA	H	0,25000000	13,31	3,33
12543	SERVENTE	SEINFRA	H	0,25000000	9,03	2,26
TOTAL MAO DE OBRA:						5,68

SERVIÇO	FONTES	UNID	COEFICIENTE	PREÇO UNITÁRIO	TOTAL	
C0171	ARGAMASSA DE CIMENTO E AREIA S/PEN. TRAÇO 1:4	SEINFRA	M3	0,00600000	326,11	1,96
TOTAL SERVIÇO:						1,96

VALOR: 7,54

C3035 - REBOCO C/ ARGAMASSA DE CIMENTO E AREIA S/ PENEIRAR TRAÇO 1:6, ESP=20 mm P/ TETO (M2)

MAO DE OBRA	FONTES	UNID	COEFICIENTE	PREÇO UNITÁRIO	TOTAL	
12391	PEDREIRO	SEINFRA	H	0,70000000	13,31	9,32
12543	SERVENTE	SEINFRA	H	0,70000000	9,03	6,32
TOTAL MAO DE OBRA:						15,64

SERVIÇO	FONTES	UNID	COEFICIENTE	PREÇO UNITÁRIO	TOTAL	
C0173	ARGAMASSA DE CIMENTO E AREIA S/PEN. TRAÇO 1:6	SEINFRA	M3	0,02000000	265,78	5,32
TOTAL SERVIÇO:						5,32

VALOR: 20,95

C1877 - PERFIL DE ALUMÍNIO TIPO (L - T - U) (M)

MAO DE OBRA	FONTES	UNID	COEFICIENTE	PREÇO UNITÁRIO	TOTAL	
12391	PEDREIRO	SEINFRA	H	0,60000000	13,31	7,99

3833
 14

RELATÓRIO ANALÍTICO - COMPOSIÇÕES DE CUSTOS							
	OBRA:	UNIDADE BÁSICA DE SAÚDE PORTE I	DATA : 31/08/2017		BDI : 28,82%		
	MUNICÍPIO:	VARZEA ALEGRE/CE	FONTE	VERSÃO	HORA	MES	
	LOCAL:	RUA FRANCISCO MAXIMO DE ANDRADE, S/N, RIACHO VERDE, VARZEA ALEGRE/CE	SEINFRA	024.1 COM DESONERAÇÃO	87,01%	-	03/2016
			SINAPI	2017/01 COM DESONERAÇÃO	88,66%	50,66%	
			COMPOSIÇÕES PRÓPRIAS				02/2017

12543	SERVENTE	SEINFRA	H	0,40000000	9,03	3,61
TOTAL MAO DE OBRA:						11,60

MATERIAL	FONTE	UNID	COEFICIENTE	PREÇO UNITÁRIO	TOTAL	
11624	PERFIL DE ALUMINIO TIPO (L - T - U)	SEINFRA	M	1,00000000	3,20	3,20
10805	CIMENTO PORTLAND	SEINFRA	KG	0,75000000	0,49	0,37
TOTAL MATERIAL:					3,58	
VALOR:					15,20	

C3025 - PISO MORTO CONCRETO FCK=13,5MPa C/PREPARO E LANÇAMENTO (M3)

MAO DE OBRA	FONTE	UNID	COEFICIENTE	PREÇO UNITÁRIO	TOTAL	
12391	PEDREIRO	SEINFRA	H	2,00000000	13,31	26,62
12543	SERVENTE	SEINFRA	H	6,00000000	9,03	54,18
TOTAL MAO DE OBRA:					80,80	
SERVICO	FONTE	UNID	COEFICIENTE	PREÇO UNITÁRIO	TOTAL	
C0839	CONCRETO P/VIBR., FCK 13.5 MPa COM AGREGADO ADQUIRIDO	SEINFRA	M3	1,00000000	300,88	300,88
TOTAL SERVICIO:					300,88	
VALOR:					381,68	

C2184 - REGULARIZAÇÃO DE BASE C/ ARGAMASSA CIMENTO E AREIA S/ PENEIRAR, TRAÇO 1:5 - ESP= 3cm, C/IMPERMEABILIZANTE (M2)

MAO DE OBRA	FONTE	UNID	COEFICIENTE	PREÇO UNITÁRIO	TOTAL	
12391	PEDREIRO	SEINFRA	H	0,25000000	13,31	3,33
12543	SERVENTE	SEINFRA	H	0,55000000	9,03	4,97
TOTAL MAO DE OBRA:					8,29	
MATERIAL	FONTE	UNID	COEFICIENTE	PREÇO UNITÁRIO	TOTAL	
10109	AREIA MEDIA	SEINFRA	M3	0,03650000	45,49	1,66
10805	CIMENTO PORTLAND	SEINFRA	KG	8,76000000	0,49	4,33
11249	IMPERMEABILIZANTE	SEINFRA	KG	0,60000000	6,43	3,86
TOTAL MATERIAL:					9,85	
VALOR:					18,14	

87251 - REVESTIMENTO CERÂMICO PARA PISO COM PLACAS TIPO GRÊS DE DIMENSÕES 45X45 CM APLICADA EM AMBIENTES DE ÁREA MAIOR QUE 10 M2. AF_06/2014 (M2)

MATERIAL	FONTE	UNID	COEFICIENTE	PREÇO UNITÁRIO	TOTAL	
00001287	PISO EM CERAMICA ESMALTADA EXTRA. PEI MAIOR OU IGUAL A 4, FORMATO MENOR OU IGUAL A 2025 CM2	SINAPI	M2	1,06000000	17,01	18,03
00001381	ARGAMASSA COLANTE AC I PARA CERAMICAS	SINAPI	KG	6,14000000	0,39	2,37
00034357	REJUNTE COLORIDO, CIMENTICIO	SINAPI	KG	0,19000000	2,51	0,48
TOTAL MATERIAL:					20,88	
SERVICO	FONTE	UNID	COEFICIENTE	PREÇO UNITÁRIO	TOTAL	
88256	AZULEJISTA OU LADRILHISTA COM ENCARGOS	SINAPI	H	0,26000000	15,05	3,91
88316	SERVENTE COM ENCARGOS COMPLEMENTARES	SINAPI	H	0,15000000	12,30	1,84
TOTAL SERVICIO:					5,76	
VALOR:					26,63	

C3446 - PISO INTERTRAVADO TIPO TIJOLINHO (19,9x10x4)cm CINZA (M2)

<p>S&T CONSTRUÇÕES E LOCAÇÕES DE MÃO DE OBRA EIRELI-ME - CNPJ: 18.413.043/0001-64 RUA DA GLÓRIA 485 - CENTRO - CEP: 63010108 - JUAZEIRO DO NORTE-CE - FONE: (88) 3571-1743</p>					
---	--	--	--	--	--

353

	RELATÓRIO ANALÍTICO - COMPOSIÇÕES DE CUSTOS				
	OBRA:	UNIDADE BÁSICA DE SAÚDE PORTE I	DATA : 31/08/2017		BDI : 28,82%
	MUNICÍPIO:	VÁRZEA ALEGRE/CE	FONTE	VERSÃO	HORA MES REF.
LOCAL:	RUA FRANCISCO MÁXIMO DE ANDRADE, S/N, RIACHO VERDE, VÁRZEA ALEGRE/CE	SEINFRA	024.1 COM DESONERAÇÃO	87,01%	03/2016
		SINAPI	2017/01 COM DESONERAÇÃO	88,66%	50,66% 02/2017
			COMPOSIÇÕES PRÓPRIAS	-	-

MAO DE OBRA	FONTE	UNID	COEFICIENTE	PREÇO UNITÁRIO	TOTAL
I2391 PEDREIRO	SEINFRA	H	0,50000000	13,31	6,66
I2543 SERVENTE	SEINFRA	H	0,75000000	9,03	6,77
TOTAL MAO DE OBRA:					13,43

MATERIAL	FONTE	UNID	COEFICIENTE	PREÇO UNITÁRIO	TOTAL
I6231 TIJOLINHO K317 (19,9 X 10 X 4)cm - CINZA	SEINFRA	UN	51,00000000	0,43	21,69
TOTAL MATERIAL:					21,69
VALOR:					35,12

C3410 - CALÇADA DE PROTEÇÃO EM CIMENTADO C/ BASE DE CONCRETO (M2)

SERVICO	FONTE	UNID	COEFICIENTE	PREÇO UNITÁRIO	TOTAL
C0055 ALVENARIA DE EMBASAMENTO DE TIJOLO COMUM, C/ARGAMASSA MISTA C/ CAL HIDRATADA	SEINFRA	M3	0,18000000	454,89	81,88
C1213 EMBOÇO C/ ARGAMASSA MISTA DE CIMENTO, CAL HIDRATADA E AREIA S/PENEIRAR TRAÇO 1:2:9 ESP.= 20mm P/ PAREDE	SEINFRA	M2	0,52000000	20,29	10,55
C1609 LASTRO DE CONCRETO INCLUINDO PREPARO E LANÇAMENTO	SEINFRA	M3	0,07000000	360,27	25,22
C1915 PISO CIMENTADO C/ ARGAMASSA DE CIMENTO E AREIA S/ PENEIRAR, TRAÇO 1:4, ESP.= 1.5cm	SEINFRA	M2	1,00000000	27,23	27,23
C2121 REBOCO C/ARGAMASSA DE CAL EM PASTA E AREIA PENEIRADA TRAÇO 1:3 ESP=5 mm P/PAREDE	SEINFRA	M2	0,52000000	14,01	7,29
C2784 ESCAVAÇÃO MANUAL SOLO DE 1A.CAT. PROF. ATÉ 1.50m	SEINFRA	M3	0,12000000	23,93	2,87
C2898 PINTURA HIDRACOR	SEINFRA	M2	0,52000000	7,15	3,72
C2921 REATERRO C/COMPACTAÇÃO MANUAL S/CONTROLE. MATERIAL DA VALA	SEINFRA	M3	0,12000000	15,35	1,84
TOTAL SERVICOS:					160,60
VALOR:					160,60

C1869 - PEITORIL DE GRANITO L= 15 cm (M)

MAO DE OBRA	FONTE	UNID	COEFICIENTE	PREÇO UNITÁRIO	TOTAL
I2391 PEDREIRO	SEINFRA	H	0,50000000	13,31	6,66
I2543 SERVENTE	SEINFRA	H	0,25000000	9,03	2,26
TOTAL MAO DE OBRA:					8,91

MATERIAL	FONTE	UNID	COEFICIENTE	PREÇO UNITÁRIO	TOTAL
I1610 PEITORIS DE GRANITO 15CM	SEINFRA	M	1,00000000	39,56	39,56
TOTAL MATERIAL:					39,56

SERVICO	FONTE	UNID	COEFICIENTE	PREÇO UNITÁRIO	TOTAL
C0197 ARGAMASSA MISTA DE CIMENTO CAL HIDR. E AREIA S/PEN. TRAÇO 1:1:4	SEINFRA	M3	0,00375000	459,32	1,72
TOTAL SERVICOS:					1,72
VALOR:					50,20

C2284 - SOLEIRA DE GRANITO L= 15cm (M)

MAO DE OBRA	FONTE	UNID	COEFICIENTE	PREÇO UNITÁRIO	TOTAL
I2391 PEDREIRO	SEINFRA	H	0,50000000	13,31	6,66
I2543 SERVENTE	SEINFRA	H	0,25000000	9,03	2,26
TOTAL MAO DE OBRA:					8,91

MATERIAL	FONTE	UNID	COEFICIENTE	PREÇO UNITÁRIO	TOTAL
I1880 SOLEIRA DE GRANITO DE 15CM	SEINFRA	M	1,00000000	58,45	58,45



RELATÓRIO ANALÍTICO - COMPOSIÇÕES DE CUSTOS

OBRA:	UNIDADE BÁSICA DE SAÚDE PORTE I	DATA: 31/08/2017	BDI: 28,82%
MUNICÍPIO:	VÁRZEA ALEGRE/CE	FONTES:	VERSÃO:
LOCAL:	RUA FRANCISCO MÁXIMO DE ANDRADE, S/N, RIACHO VERDE. VÁRZEA ALEGRE/CE	SEINFRA	024.1 COM DESONERAÇÃO
		SINAPI	2017/01 COM DESONERAÇÃO
			COMPOSIÇÕES PRÓPRIAS

TOTAL MATERIAL: 58,45

SERVIÇO	FONTES	UNID	COEFICIENTE	PREÇO UNITÁRIO	TOTAL
C0197 ARGAMASSA MISTA DE CIMENTO CAL HIDR. E AREIA S/PEN. TRAÇO 1:1:4	SEINFRA	M3	0,00375000	459,32	1,72
TOTAL SERVIÇO:					1,72
VALOR:					69,08

C2166 - REGISTRO DE GAVETA C/CANOPLA CROMADA D= 20mm (3/4") (UN)

MAO DE OBRA	FONTES	UNID	COEFICIENTE	PREÇO UNITÁRIO	TOTAL
I0043 AJUDANTE DE ENCANADOR	SEINFRA	H	0,61000000	10,35	6,31
I2320 ENCANADOR	SEINFRA	H	0,61000000	13,31	8,12
TOTAL MAO DE OBRA:					14,43

MATERIAL	FONTES	UNID	COEFICIENTE	PREÇO UNITÁRIO	TOTAL
I1180 FITA DE VEDAÇÃO	SEINFRA	M	0,94000000	0,38	0,35
I1806 REGISTRO DE GAVETA CROMADA 20MM (3/4")	SEINFRA	UN	1,00000000	59,83	59,83
TOTAL MATERIAL:					60,19
VALOR:					74,62

C2172 - REGISTRO DE PRESSÃO C/CANOPLA CROMADA D= 20mm (3/4") (UN)

MAO DE OBRA	FONTES	UNID	COEFICIENTE	PREÇO UNITÁRIO	TOTAL
I0043 AJUDANTE DE ENCANADOR	SEINFRA	H	0,61000000	10,35	6,31
I2320 ENCANADOR	SEINFRA	H	0,61000000	13,31	8,12
TOTAL MAO DE OBRA:					14,43

MATERIAL	FONTES	UNID	COEFICIENTE	PREÇO UNITÁRIO	TOTAL
I1180 FITA DE VEDAÇÃO	SEINFRA	M	0,94000000	0,38	0,35
I1811 REGISTRO DE PRESSÃO CROMADA 20MM (3/4")	SEINFRA	UN	1,00000000	52,72	52,72
TOTAL MATERIAL:					53,08
VALOR:					67,51

C1525 - JOELHO 90 PVC SOLD./ROSCA. D= 20mmX1/2" (UN)

MAO DE OBRA	FONTES	UNID	COEFICIENTE	PREÇO UNITÁRIO	TOTAL
I0043 AJUDANTE DE ENCANADOR	SEINFRA	H	0,20000000	10,35	2,07
I2320 ENCANADOR	SEINFRA	H	0,20000000	13,31	2,66
TOTAL MAO DE OBRA:					4,73

MATERIAL	FONTES	UNID	COEFICIENTE	PREÇO UNITÁRIO	TOTAL
I0026 ADESIVO PARA TUBO DE PVC RIGIDO	SEINFRA	KG	0,00150000	37,83	0,06
I1180 FITA DE VEDAÇÃO	SEINFRA	M	0,30000000	0,38	0,11
I1302 JOELHO PVC SOLDAVEL/ROSCA DE 20X1/2"	SEINFRA	UN	1,00000000	1,12	1,12
I1888 SOLUÇÃO LIMPADORA PARA PVC RIGIDO	SEINFRA	L	0,00300000	27,00	0,08
TOTAL MATERIAL:					1,37
VALOR:					6,10

C1560 - JOELHO REDUÇÃO PVC SOLD./ROSCA. D=25mmX1/2" (UN)

MAO DE OBRA	FONTES	UNID	COEFICIENTE	PREÇO UNITÁRIO	TOTAL
-------------	--------	------	-------------	----------------	-------

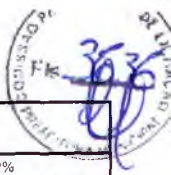

RELATÓRIO ANALÍTICO - COMPOSIÇÕES DE CUSTOS

OBRA:	UNIDADE BÁSICA DE SAÚDE PORTE I	DATA: 31/08/2017	BDI: 28,82%			
MUNICÍPIO:	VARZEA ALEGRE/CE	FONTE	VERBA	HORA	MES	REF.
LOCAL:	RUA FRANCISCO MÁXIMO DE ANDRADE. S/N, RIACHO VERDE, VARZEA ALEGRE/CE	SEINFRA	024.1 COM DESONERAÇÃO	87,01%	-	03/2016
		SINAPI	2017/01 COM DESONERAÇÃO	88,86%	50,66%	02/2017
			COMPOSIÇÕES PRÓPRIAS	-	-	-

10043	AJUDANTE DE ENCANADOR	SEINFRA	H	0,20000000	10,35	2,07
12320	ENCANADOR	SEINFRA	H	0,20000000	13,31	2,66
TOTAL MAO DE OBRA:						4,73

MATERIAL	FONTE	UNID	COEFICIENTE	PREÇO UNITÁRIO	TOTAL	
10026	ADESIVO PARA TUBO DE PVC RIGIDO	SEINFRA	KG	0,00250000	37,83	0,09
11180	FITA DE VEDAÇÃO	SEINFRA	M	0,31000000	0,38	0,12
11308	JOELHO REDUÇÃO PVC SOLD/ROSCA DE 25X1/2"	SEINFRA	UN	1,00000000	1,68	1,68
11888	SOLUÇÃO LIMPADORA PARA PVC RIGIDO	SEINFRA	L	0,00400000	27,00	0,11
TOTAL MATERIAL:					2,00	
VALOR:					6,73	

C1739 - LUVA PVC SOLD./ROSCA. D=25mmX3/4" (UN)

MAO DE OBRA	FONTE	UNID	COEFICIENTE	PREÇO UNITÁRIO	TOTAL	
10043	AJUDANTE DE ENCANADOR	SEINFRA	H	0,15000000	10,35	1,55
12320	ENCANADOR	SEINFRA	H	0,15000000	13,31	2,00
TOTAL MAO DE OBRA:					3,55	

MATERIAL	FONTE	UNID	COEFICIENTE	PREÇO UNITÁRIO	TOTAL	
10026	ADESIVO PARA TUBO DE PVC RIGIDO	SEINFRA	KG	0,00250000	37,83	0,09
11180	FITA DE VEDAÇÃO	SEINFRA	M	0,39000000	0,38	0,15
11449	LUVA PVC SOLDAVEL/ROSCA DE 25X3/4"	SEINFRA	UN	1,00000000	1,16	1,16
11888	SOLUÇÃO LIMPADORA PARA PVC RIGIDO	SEINFRA	L	0,00400000	27,00	0,11
TOTAL MATERIAL:					1,51	
VALOR:					5,06	

C1559 - JOELHO PVC SOLD. AZUL D=25mmX3/4" (UN)

MAO DE OBRA	FONTE	UNID	COEFICIENTE	PREÇO UNITÁRIO	TOTAL	
10043	AJUDANTE DE ENCANADOR	SEINFRA	H	0,18000000	10,35	1,86
12320	ENCANADOR	SEINFRA	H	0,18000000	13,31	2,40
TOTAL MAO DE OBRA:					4,26	

MATERIAL	FONTE	UNID	COEFICIENTE	PREÇO UNITÁRIO	TOTAL	
10026	ADESIVO PARA TUBO DE PVC RIGIDO	SEINFRA	KG	0,00250000	37,83	0,09
11180	FITA DE VEDAÇÃO	SEINFRA	M	0,39000000	0,38	0,15
11301	JOELHO PVC SOLD.AZUL. DE 25X3/4"	SEINFRA	UN	1,00000000	5,24	5,24
11888	SOLUÇÃO LIMPADORA PARA PVC RIGIDO	SEINFRA	L	0,00400000	27,00	0,11
TOTAL MATERIAL:					5,59	
VALOR:					9,85	

C1562 - JOELHO REDUÇÃO PVC SOLD. AZUL D=25mmX1/2" (UN)

MAO DE OBRA	FONTE	UNID	COEFICIENTE	PREÇO UNITÁRIO	TOTAL	
10043	AJUDANTE DE ENCANADOR	SEINFRA	H	0,18000000	10,35	1,86
12320	ENCANADOR	SEINFRA	H	0,18000000	13,31	2,40
TOTAL MAO DE OBRA:					4,26	

MATERIAL	FONTE	UNID	COEFICIENTE	PREÇO UNITÁRIO	TOTAL	
10026	ADESIVO PARA TUBO DE PVC RIGIDO	SEINFRA	KG	0,00250000	37,83	0,09

3537
 S&T CONSTRUÇÕES E LOCAÇÕES DE MÃO DE OBRA EIRELI-ME



RELATÓRIO ANALÍTICO - COMPOSIÇÕES DE CUSTOS

OBRA:	UNIDADE BASICA DE SAUDE PORTE I	DATA: 31/08/2017	BDI: 28,82%
MUNICÍPIO:	VÁRZEA ALEGRE/CE	FORTE	VERSÃO
LOCAL:	RUA FRANCISCO MÁXIMO DE ANDRADE, S/N, RIACHO VERDE, VÁRZEA ALEGRE/CE	SEINFRA	024.1 COM DESONERAÇÃO
		SINAPI	2017/01 COM DESONERAÇÃO
			COMPOSIÇÕES PRÓPRIAS
		HORA	MES
		87,01%	-
		88,66%	50,66%
			REF.
			03/2016
			02/2017

I1180	FITA DE VEDAÇÃO	SEINFRA	M	0,31000000	0,38	0,12
I1306	JOELHO REDUÇÃO PVC SOLD.AZUL DE 25X1/2"	SEINFRA	UN	1,00000000	3,86	3,86
I1888	SOLUÇÃO LIMPADORA PARA PVC RIGIDO	SEINFRA	L	0,00400000	27,00	0,11
TOTAL MATERIAL:						4,18
VALOR:						8,44

C0952 - COTOVELO PVC SOLD. MARROM D=20mm (1/2") (UN)

MÃO DE OBRA	FORTE	UNID	COEFICIENTE	PREÇO UNITÁRIO	TOTAL
I0043	AJUDANTE DE ENCANADOR	SEINFRA	H	0,18000000	10,35
I2320	ENCANADOR	SEINFRA	H	0,18000000	13,31
TOTAL MAO DE OBRA:					4,26

MATERIAL	FORTE	UNID	COEFICIENTE	PREÇO UNITÁRIO	TOTAL
I0026	ADESIVO PARA TUBO DE PVC RIGIDO	SEINFRA	KG	0,00500000	37,83
I0883	COTOVELO PVC SOLDAVEL DE 20MM	SEINFRA	UN	1,00000000	0,59
I1888	SOLUÇÃO LIMPADORA PARA PVC RIGIDO	SEINFRA	L	0,00200000	27,00
TOTAL MATERIAL:					0,84
VALOR:					5,10

C0953 - COTOVELO PVC SOLD. MARROM D=25mm (3/4") (UN)

MÃO DE OBRA	FORTE	UNID	COEFICIENTE	PREÇO UNITÁRIO	TOTAL
I0043	AJUDANTE DE ENCANADOR	SEINFRA	H	0,18000000	10,35
I2320	ENCANADOR	SEINFRA	H	0,18000000	13,31
TOTAL MAO DE OBRA:					4,26

MATERIAL	FORTE	UNID	COEFICIENTE	PREÇO UNITÁRIO	TOTAL
I0026	ADESIVO PARA TUBO DE PVC RIGIDO	SEINFRA	KG	0,00600000	37,83
I0884	COTOVELO PVC SOLDAVEL DE 25MM	SEINFRA	UN	1,00000000	0,79
I1888	SOLUÇÃO LIMPADORA PARA PVC RIGIDO	SEINFRA	L	0,00240000	27,00
TOTAL MATERIAL:					1,08
VALOR:					5,34

C0956 - COTOVELO PVC SOLD. MARROM D=50mm (1 1/2") (UN)

MÃO DE OBRA	FORTE	UNID	COEFICIENTE	PREÇO UNITÁRIO	TOTAL
I0043	AJUDANTE DE ENCANADOR	SEINFRA	H	0,28000000	10,35
I2320	ENCANADOR	SEINFRA	H	0,28000000	13,31
TOTAL MAO DE OBRA:					6,62

MATERIAL	FORTE	UNID	COEFICIENTE	PREÇO UNITÁRIO	TOTAL
I0026	ADESIVO PARA TUBO DE PVC RIGIDO	SEINFRA	KG	0,01400000	37,83
I0887	COTOVELO PVC SOLDAVEL DE 50MM	SEINFRA	UN	1,00000000	4,94
I1888	SOLUÇÃO LIMPADORA PARA PVC RIGIDO	SEINFRA	L	0,00600000	27,00
TOTAL MATERIAL:					5,64
VALOR:					12,26

C0019 - ADAPTADOR PVC SOLD. FLANGES LIVRES P/CX. D'ÁGUA 20mm (1/2') (UN)

MÃO DE OBRA	FORTE	UNID	COEFICIENTE	PREÇO UNITÁRIO	TOTAL
I0043	AJUDANTE DE ENCANADOR	SEINFRA	H	0,28000000	10,35
I2320	ENCANADOR	SEINFRA	H	0,28000000	13,31
TOTAL MAO DE OBRA:					6,62

PA

(Handwritten signatures and marks)



RELATÓRIO ANALÍTICO - COMPOSIÇÕES DE CUSTOS

OBRA:	UNIDADE BÁSICA DE SAÚDE PORTE I	DATA:	31/08/2017	BDI:	28,82%
MUNICÍPIO:	VARZEA ALEGRE/CE	FONTE	VERSÃO	HORA	MES
LOCAL:	RUA FRANCISCO MÁXIMO DE ANDRADE, S/N, RIACHO VERDE, VARZEA ALEGRE/CE	SEINFRA	024.1 COM DESONERAÇÃO	87,01%	03/2016
		SINAPI	2017/01 COM DESONERAÇÃO	88,66%	50,66% 02/2017
			COMPOSIÇÕES PRÓPRIAS	-	-

10043	AJUDANTE DE ENCANADOR	SEINFRA	H	0,09000000	10,35	0,93
12320	ENCANADOR	SEINFRA	H	0,09000000	13,31	1,20
TOTAL MAO DE OBRA:						2,13

MATERIAL	FONTE	UNID	COEFICIENTE	PREÇO UNITÁRIO	TOTAL	
10011	ADAPTADOR PVC SOLD. FLANGES LIVRES P/CX. D'ÁGUA 20MM	SEINFRA	UN	1,00000000	8,70	8,70
10026	ADESIVO PARA TUBO DE PVC RIGIDO	SEINFRA	KG	0,00150000	37,83	0,06
11180	FITA DE VEDAÇÃO	SEINFRA	M	0,60000000	0,38	0,23
11888	SOLUÇÃO LIMPADORA PARA PVC RIGIDO	SEINFRA	L	0,00300000	27,00	0,08
TOTAL MATERIAL:					9,07	

VALOR: 11,20

C0023 - ADAPTADOR PVC SOLD. FLANGES LIVRES P/CX. D'ÁGUA 50mm (1 1/2") (UN)

MAO DE OBRA	FONTE	UNID	COEFICIENTE	PREÇO UNITÁRIO	TOTAL	
10043	AJUDANTE DE ENCANADOR	SEINFRA	H	0,14000000	10,35	1,45
12320	ENCANADOR	SEINFRA	H	0,14000000	13,31	1,86
TOTAL MAO DE OBRA:					3,31	

MATERIAL	FONTE	UNID	COEFICIENTE	PREÇO UNITÁRIO	TOTAL	
10015	ADAPTADOR PVC SOLD. FLANGES LIVRES P/CX. D'ÁGUA 50MM	SEINFRA	UN	1,00000000	24,22	24,22
10026	ADESIVO PARA TUBO DE PVC RIGIDO	SEINFRA	KG	0,00750000	37,83	0,28
11180	FITA DE VEDAÇÃO	SEINFRA	M	1,57000000	0,38	0,59
11888	SOLUÇÃO LIMPADORA PARA PVC RIGIDO	SEINFRA	L	0,01100000	27,00	0,30
TOTAL MATERIAL:					25,39	

VALOR: 28,70

C3653 - ADAPTADOR PVC P/ REGISTRO 25mm (3/4") (UN)

MAO DE OBRA	FONTE	UNID	COEFICIENTE	PREÇO UNITÁRIO	TOTAL	
10043	AJUDANTE DE ENCANADOR	SEINFRA	H	0,09000000	10,35	0,93
12320	ENCANADOR	SEINFRA	H	0,09000000	13,31	1,20
TOTAL MAO DE OBRA:					2,13	

MATERIAL	FONTE	UNID	COEFICIENTE	PREÇO UNITÁRIO	TOTAL	
10026	ADESIVO PARA TUBO DE PVC RIGIDO	SEINFRA	KG	0,00300000	37,83	0,11
11180	FITA DE VEDAÇÃO	SEINFRA	M	0,25000000	0,38	0,09
16722	ADAPTADOR PVC REGISTRO 25MM (3/4")	SEINFRA	UN	1,00000000	0,99	0,99
TOTAL MATERIAL:					1,20	

VALOR: 3,33

C0492 - BUCHA REDUÇÃO PVC ROSC. D=1 1/2"X3/4" (50X25mm) (UN)

MAO DE OBRA	FONTE	UNID	COEFICIENTE	PREÇO UNITÁRIO	TOTAL	
10043	AJUDANTE DE ENCANADOR	SEINFRA	H	0,14000000	10,35	1,45
12320	ENCANADOR	SEINFRA	H	0,14000000	13,31	1,86
TOTAL MAO DE OBRA:					3,31	

MATERIAL	FONTE	UNID	COEFICIENTE	PREÇO UNITÁRIO	TOTAL	
10306	BUCHA REDUÇÃO PVC ROSCAVEL DE 1 1/2"X3/4"	SEINFRA	UN	1,00000000	3,70	3,70
11180	FITA DE VEDAÇÃO	SEINFRA	M	1,18000000	0,38	0,44



RELATÓRIO ANALÍTICO - COMPOSIÇÕES DE CUSTOS

OBRA:	UNIDADE BÁSICA DE SAÚDE PORTE I	DATA: 31/08/2017	BDI: 28,82%
MUNICÍPIO:	VÁRZEA ALEGRE/CE	FONTES:	VERSÃO:
LOCAL:	RUA FRANCISCO MÁXIMO DE ANDRADE, S/N, RIACHO VERDE, VÁRZEA ALEGRE/CE	SEINFRA	024.1 COM DESONERAÇÃO
		SINAPI	2017/01 COM DESONERAÇÃO
			COMPOSIÇÕES PRÓPRIAS

TOTAL MATERIAL: 4,14

VALOR: 7,45

C2408 - TÊ REDUÇÃO PVC SOLD. MARROM D=50X25mm (1 1/2"X3/4") (UN)

MÃO DE OBRA	FUNTE	UNID	COEFICIENTE	PREÇO UNITÁRIO	TOTAL
I0043 AJUDANTE DE ENCANADOR	SEINFRA	H	0,30000000	10,35	3,10
I2320 ENCANADOR	SEINFRA	H	0,30000000	13,31	3,99
TOTAL MAO DE OBRA:					7,10

MATERIAL	FUNTE	UNID	COEFICIENTE	PREÇO UNITÁRIO	TOTAL
I0026 ADESIVO PARA TUBO DE PVC RIGIDO	SEINFRA	KG	0,01750000	37,83	0,66
I1888 SOLUÇÃO LIMPADORA PARA PVC RIGIDO	SEINFRA	L	0,02600000	27,00	0,70
I2023 TE REDUCAO PVC SOLDAVEL DE 50X25MM	SEINFRA	UN	1,00000000	6,82	6,82
TOTAL MATERIAL:					8,19

VALOR: 15,29

C2381 - TÊ PVC SOLD. MARROM D= 25mm (3/4") (UN)

MÃO DE OBRA	FUNTE	UNID	COEFICIENTE	PREÇO UNITÁRIO	TOTAL
I0043 AJUDANTE DE ENCANADOR	SEINFRA	H	0,19000000	10,35	1,97
I2320 ENCANADOR	SEINFRA	H	0,19000000	13,31	2,53
TOTAL MAO DE OBRA:					4,50

MATERIAL	FUNTE	UNID	COEFICIENTE	PREÇO UNITÁRIO	TOTAL
I0026 ADESIVO PARA TUBO DE PVC RIGIDO	SEINFRA	KG	0,00900000	37,83	0,34
I1888 SOLUÇÃO LIMPADORA PARA PVC RIGIDO	SEINFRA	L	0,00360000	27,00	0,10
I1972 TE PVC SOLDAVEL 25MM	SEINFRA	UN	1,00000000	0,99	0,99
TOTAL MATERIAL:					1,43

VALOR: 5,92

C2384 - TÊ PVC SOLD. MARROM D= 50mm (1 1/2") (UN)

MÃO DE OBRA	FUNTE	UNID	COEFICIENTE	PREÇO UNITÁRIO	TOTAL
I0043 AJUDANTE DE ENCANADOR	SEINFRA	H	0,30000000	10,35	3,10
I2320 ENCANADOR	SEINFRA	H	0,30000000	13,31	3,99
TOTAL MAO DE OBRA:					7,10

MATERIAL	FUNTE	UNID	COEFICIENTE	PREÇO UNITÁRIO	TOTAL
I0026 ADESIVO PARA TUBO DE PVC RIGIDO	SEINFRA	KG	0,02100000	37,83	0,79
I1888 SOLUÇÃO LIMPADORA PARA PVC RIGIDO	SEINFRA	L	0,00900000	27,00	0,24
I1975 TE PVC SOLDAVEL 50MM	SEINFRA	UN	1,00000000	6,23	6,23
TOTAL MATERIAL:					7,27

VALOR: 14,37

C2615 - TUBO PVC SOLD. MARROM D= 20mm (1/2") (M)

MÃO DE OBRA	FUNTE	UNID	COEFICIENTE	PREÇO UNITÁRIO	TOTAL
I0043 AJUDANTE DE ENCANADOR	SEINFRA	H	0,09000000	10,35	0,93
I2320 ENCANADOR	SEINFRA	H	0,09000000	13,31	1,20

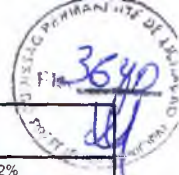

RELATÓRIO ANALÍTICO - COMPOSIÇÕES DE CUSTOS

OBRA:	UNIDADE BÁSICA DE SAÚDE PORTE I	DATA: 31/08/2017	BDI: 28,82%		
MUNICÍPIO:	VARZEA ALEGRE/CE	FONTE	VERSÃO	HORA	MEs
LOCAL:	RUA FRANCISCO MÁXIMO DE ANDRADE, S/N, RIACHO VERDE, VARZEA ALEGRE/CE	SEINFRA	024.1 COM DESONERAÇÃO	87,01%	03/2016
		SINAPI	2017/01 COM DESONERAÇÃO	88,66%	50,66%
			COMPOSIÇÕES PRÓPRIAS		
					02/2017

TOTAL MAO DE OBRA: 2,13

MATERIAL		FONTE	UNID	COEFICIENTE	PREÇO UNITÁRIO	TOTAL
10026	ADESIVO PARA TUBO DE PVC RIGIDO	SEINFRA	KG	0,00040000	37,83	0,02
11888	SOLUÇÃO LIMPADORA PARA PVC RIGIDO	SEINFRA	L	0,00020000	27,00	0,01
12199	TUBO PVC SOLDÁVEL DE 20MM (1/2")	SEINFRA	M	1,01000000	1,83	1,85
TOTAL MATERIAL:						1,87
VALOR:						4,00

C2616 - TUBO PVC SOLD. MARROM D= 25mm (3/4") (M)

MAO DE OBRA		FONTE	UNID	COEFICIENTE	PREÇO UNITÁRIO	TOTAL
10043	AJUDANTE DE ENCANADOR	SEINFRA	H	0,12000000	10,35	1,24
12320	ENCANADOR	SEINFRA	H	0,12000000	13,31	1,60
TOTAL MAO DE OBRA:						2,84

MATERIAL		FONTE	UNID	COEFICIENTE	PREÇO UNITÁRIO	TOTAL
10026	ADESIVO PARA TUBO DE PVC RIGIDO	SEINFRA	KG	0,00050000	37,83	0,02
11888	SOLUÇÃO LIMPADORA PARA PVC RIGIDO	SEINFRA	L	0,00020000	27,00	0,01
12200	TUBO PVC SOLDAVEL DE 25MM (3/4")	SEINFRA	M	1,01000000	2,42	2,45
TOTAL MATERIAL:						2,47
VALOR:						5,31

C2619 - TUBO PVC SOLD. MARROM D= 50mm (1 1/2") (M)

MAO DE OBRA		FONTE	UNID	COEFICIENTE	PREÇO UNITÁRIO	TOTAL
10043	AJUDANTE DE ENCANADOR	SEINFRA	H	0,24000000	10,35	2,48
12320	ENCANADOR	SEINFRA	H	0,24000000	13,31	3,19
TOTAL MAO DE OBRA:						5,88

MATERIAL		FONTE	UNID	COEFICIENTE	PREÇO UNITÁRIO	TOTAL
10026	ADESIVO PARA TUBO DE PVC RIGIDO	SEINFRA	KG	0,00120000	37,83	0,05
11888	SOLUÇÃO LIMPADORA PARA PVC RIGIDO	SEINFRA	L	0,00050000	27,00	0,01
12203	TUBO PVC SOLDÁVEL DE 50MM (1 1/2")	SEINFRA	M	1,01000000	10,08	10,18
TOTAL MATERIAL:						10,24
VALOR:						15,92

C0348 - BACIA DE LOUÇA BRANCA C/CAIXA ACOPLADA (UN)

MAO DE OBRA		FONTE	UNID	COEFICIENTE	PREÇO UNITÁRIO	TOTAL
10043	AJUDANTE DE ENCANADOR	SEINFRA	H	2,00000000	10,35	20,70
12320	ENCANADOR	SEINFRA	H	2,00000000	13,31	26,62
TOTAL MAO DE OBRA:						47,32

MATERIAL		FONTE	UNID	COEFICIENTE	PREÇO UNITÁRIO	TOTAL
10171	BACIA LOUÇA BRANCA PARA CAIXA ACOPLADA	SEINFRA	UN	1,00000000	237,06	237,06
10301	BUCHA PLASTICA 8MM	SEINFRA	UN	2,00000000	0,17	0,34
10406	CAIXA ACOPLADA DE LOUÇA BRANCA PARA BACIA	SEINFRA	UN	1,00000000	150,92	150,92
11091	ENGATE CROMADO	SEINFRA	UN	1,00000000	15,88	15,88
11180	FITA DE VEDAÇÃO	SEINFRA	M	0,56000000	0,38	0,21
11579	PARAFUSO CROMADO P/FIXAÇÃO SANITARIOS	SEINFRA	UN	2,00000000	2,52	5,04

Handwritten signatures and initials in blue ink.



RELATÓRIO ANALÍTICO - COMPOSIÇÕES DE CUSTOS

OBRA:	UNIDADE BÁSICA DE SAÚDE PORTE I	DATA: 31/08/2017	BDI: 28,82%		
MUNICÍPIO:	VÁRZEA ALEGRE/CE	FONTES:	VERSÃO:	HORA:	MES:
LOCAL:	RUA FRANCISCO MÁXIMO DE ANDRADE, S/N, RIACHO VERDE, VÁRZEA ALEGRE/CE	SEINFRA	024.1 COM DESONERAÇÃO	87,01%	-
		SINAPI	2017/01 COM DESONERAÇÃO	86,66%	50,66%
			COMPOSIÇÕES PRÓPRIAS	-	-
					REF:
					03/2016
					02/2017

11925	TAMPA PLASTICA PARA BACIA	SEINFRA	UN	1,00000000	20,67	20,67
					TOTAL MATERIAL:	430,13
					VALOR:	477,45

C4068 - BANCADA DE GRANITO CINZA E=2cm (M2)

MÃO DE OBRA	FONTES	UNID	COEFICIENTE	PREÇO UNITÁRIO	TOTAL	
12543	SERVEnte	SEINFRA	H	2,00000000	9,03	18,06
12391	PEDREIRO	SEINFRA	H	1,20000000	13,31	15,97
TOTAL MAO DE OBRA:					34,03	

MATERIAL	FONTES	UNID	COEFICIENTE	PREÇO UNITÁRIO	TOTAL	
10805	CIMENTO PORTLAND	SEINFRA	KG	3,20000000	0,49	1,58
17893	BANCADA DE GRANITO CINZA POLIDO E=2cm	SEINFRA	M2	1,00000000	185,29	185,29
10108	AREIA GROSSA	SEINFRA	M3	0,00800000	49,45	0,40
TOTAL MATERIAL:					187,27	

VALOR: 221,27

C0985 - CUBA DE INOX PARA BANCADA, COMPLETA (UN)

MÃO DE OBRA	FONTES	UNID	COEFICIENTE	PREÇO UNITÁRIO	TOTAL	
12320	ENCANADOR	SEINFRA	H	1,50000000	13,31	19,96
TOTAL MAO DE OBRA:					19,96	

MATERIAL	FONTES	UNID	COEFICIENTE	PREÇO UNITÁRIO	TOTAL	
10915	CUBA DE AÇO INOX	SEINFRA	UN	1,00000000	139,45	139,45
11861	SIFÃO CROMADO 1 1/4"X1 1/2"	SEINFRA	UN	1,00000000	67,03	67,03
12271	VÁLVULA DE METAL 1 1/4"	SEINFRA	UN	1,00000000	28,41	28,41
TOTAL MATERIAL:					234,90	

VALOR: 254,86

C3513 - CHUVEIRO CROMADO C/ ARTICULAÇÃO (UN)

MÃO DE OBRA	FONTES	UNID	COEFICIENTE	PREÇO UNITÁRIO	TOTAL	
10043	AJUDANTE DE ENCANADOR	SEINFRA	H	0,50000000	10,35	5,18
12320	ENCANADOR	SEINFRA	H	0,50000000	13,31	6,66
TOTAL MAO DE OBRA:					11,83	

MATERIAL	FONTES	UNID	COEFICIENTE	PREÇO UNITÁRIO	TOTAL	
11180	FITA DE VEDAÇÃO	SEINFRA	M	0,28000000	0,38	0,11
16167	CHUVEIRO COM ARTICULAÇÃO CROMADO 1/2"	SEINFRA	UN	1,00000000	74,80	74,80
TOTAL MATERIAL:					74,90	

VALOR: 86,73

C3671 - CONE PARA EXPURGO EM AÇO INOX COM TAMPA E GRELHA - L=500MM X C=500MM, ALTURA ATÉ 300MM E SAÍDA D=100MM (UN)

MÃO DE OBRA	FONTES	UNID	COEFICIENTE	PREÇO UNITÁRIO	TOTAL	
12391	PEDREIRO	SEINFRA	H	1,00000000	13,31	13,31
12543	SERVEnte	SEINFRA	H	1,15000000	9,03	10,38
TOTAL MAO DE OBRA:					23,69	



RELATÓRIO ANALÍTICO - COMPOSIÇÕES DE CUSTOS



OBRA:	UNIDADE BÁSICA DE SAÚDE PORTE I	DATA:	31/08/2017	BDI:	28,82%
MUNICÍPIO:	VÁRZEA ALEGRE/CE	FORTE:	SEINFRA	VERSÃO:	024.1 COM DESONERAÇÃO
LOCAL:	RUA FRANCISCO MÁXIMO DE ANDRADE, S/N, RIACHO VERDE, VÁRZEA ALEGRE/CE	SINAPI:	2017/01 COM DESONERAÇÃO	HORA:	87,01%
			COMPOSIÇÕES PRÓPRIAS	MES:	50,66%
				REF:	03/2016
					02/2017

MATERIAL	FORTE	UNID	COEFICIENTE	PREÇO UNITÁRIO	TOTAL
10108 AREIA GROSSA	SEINFRA	M3	0,01500000	49,45	0,74
10805 CIMENTO PORTLAND	SEINFRA	KG	5,35000000	0,49	2,65
11605 PEDRISCO	SEINFRA	M3	0,03000000	62,50	1,88
12040 TELA SOLDADA EM AÇO CA-60 B FIO= 5,0MM MALHA 10 X 10 CM	SEINFRA	M2	0,85000000	10,98	9,33
12089 TINTA ASFÁLTICA	SEINFRA	KG	0,65000000	6,19	4,02
16739 CONE PARA EXPURGO EM AÇO INOX COM TAMPA E GRELHA - L=500MM X C=500MM, ALTURA ATÉ 300MM E SAÍDA D=100MM	SEINFRA	UN	1,00000000	711,98	711,98
TOTAL MATERIAL:					730,60
VALOR:					754,29

C3004 - LAVATÓRIO DE LOUÇA BRANCA S/COLUNA C/TORNEIRA DE METAL E ACESSÓRIOS - PADRÃO POPULAR (UN)

MÃO DE OBRA	FORTE	UNID	COEFICIENTE	PREÇO UNITÁRIO	TOTAL
10043 AJUDANTE DE ENCANADOR	SEINFRA	H	2,75000000	10,35	28,46
12320 ENCANADOR	SEINFRA	H	2,75000000	13,31	36,60
TOTAL MÃO DE OBRA:					65,06

MATERIAL	FORTE	UNID	COEFICIENTE	PREÇO UNITÁRIO	TOTAL
11092 ENGATE DE PVC	SEINFRA	UN	1,00000000	4,89	4,89
11344 LAVATÓRIO DE LOUÇA BRANCA SEM COLUNA	SEINFRA	UN	1,00000000	71,51	71,51
12420 SIFÃO PVC 1.1/2" PARA LAVATORIO	SEINFRA	UN	1,00000000	10,02	10,02
12483 PARAFUSO DE FIXAÇÃO 8MM	SEINFRA	UN	4,00000000	0,54	2,18
12502 TORNEIRA DE METAL BRANCO 1/2", CANO CURTO (PADRÃO POPULAR)	SEINFRA	UN	1,00000000	34,62	34,62
TOTAL MATERIAL:					123,21
VALOR:					188,27

C2311 - TANQUE DE AÇO INOXIDÁVEL (UN)

MÃO DE OBRA	FORTE	UNID	COEFICIENTE	PREÇO UNITÁRIO	TOTAL
10043 AJUDANTE DE ENCANADOR	SEINFRA	H	3,00000000	10,35	31,05
12320 ENCANADOR	SEINFRA	H	3,00000000	13,31	39,93
TOTAL MÃO DE OBRA:					70,98

MATERIAL	FORTE	UNID	COEFICIENTE	PREÇO UNITÁRIO	TOTAL
10851 CONJUNTO FIXAÇÃO P/TANQUE	SEINFRA	UN	1,00000000	21,39	21,39
11180 FITA DE VEDAÇÃO	SEINFRA	M	0,75000000	0,38	0,28
11862 SIFÃO CROMADO 1 1/4"X2"	SEINFRA	UN	1,00000000	85,05	85,05
11935 TANQUE DE AÇO INOXIDÁVEL	SEINFRA	UN	1,00000000	270,86	270,86
12271 VÁLVULA DE METAL 1 1/4"	SEINFRA	UN	1,00000000	28,41	28,41
TOTAL MATERIAL:					406,00
VALOR:					476,98

C2504 - TORNEIRA DE PRESSÃO CROMADA LONGA P/PIA (UN)

MÃO DE OBRA	FORTE	UNID	COEFICIENTE	PREÇO UNITÁRIO	TOTAL
10043 AJUDANTE DE ENCANADOR	SEINFRA	H	0,65000000	10,35	6,73
12320 ENCANADOR	SEINFRA	H	0,65000000	13,31	8,65
TOTAL MÃO DE OBRA:					15,38

3843
 11/08/2017
 10:00



RELATÓRIO ANALÍTICO - COMPOSIÇÕES DE CUSTOS

OBRA:	UNIDADE BASICA DE SAUDE PORTE I	DATA : 31/08/2017	BDI : 28,82%	
MUNICÍPIO:	VARZEA ALEGRE/CE	FORTE	VERSÃO	HORA
LOCAL:	RUA FRANCISCO MÁXIMO DE ANDRADE, S/N. RIACHO VERDE, VARZEA ALEGRE/CE	SEINFRA	024.1 COM DESONERAÇÃO	67,01%
		SINAPI	2017/01 COM DESONERAÇÃO	88,66%
				50,66%
			COMPOSIÇÕES PRÓPRIAS	02/2017

MATERIAL	FONTE	UNID	COEFICIENTE	PREÇO UNITÁRIO	TOTAL
I1180	FITA DE VEDAÇÃO	SEINFRA	M	0,28000000	0,38
I2131	TORNEIRA DE PRESSÃO CROMADA LONGA P/PIA 3/4'	SEINFRA	UN	1,00000000	51,28
TOTAL MATERIAL:					51,38
VALOR:					66,76

C2506 - TORNEIRA DE PRESSÃO P/JARDIM DE 3/4" (UN)

MÃO DE OBRA	FONTE	UNID	COEFICIENTE	PREÇO UNITÁRIO	TOTAL
I0043	AJUDANTE DE ENCANADOR	SEINFRA	H	0,50000000	10,35
I2320	ENCANADOR	SEINFRA	H	0,25000000	13,31
TOTAL MAO DE OBRA:					8,50

MATERIAL	FONTE	UNID	COEFICIENTE	PREÇO UNITÁRIO	TOTAL
I1180	FITA DE VEDAÇÃO	SEINFRA	M	1,00000000	0,38
I2133	TORNEIRA DE PRESSÃO P/ JARDIM DE 3/4"	SEINFRA	UN	1,00000000	15,79
TOTAL MATERIAL:					16,17
VALOR:					24,67

C1898 - PEÇAS DE APOIO DEFICIENTES C/TUBO INOX P/WC'S (M)

MÃO DE OBRA	FONTE	UNID	COEFICIENTE	PREÇO UNITÁRIO	TOTAL
I1530	MONTADOR	SEINFRA	H	1,00000000	13,31
I2543	SERVENTE	SEINFRA	H	0,35000000	9,03
I2391	PEDREIRO	SEINFRA	H	0,25000000	13,31
TOTAL MAO DE OBRA:					19,80

MATERIAL	FONTE	UNID	COEFICIENTE	PREÇO UNITÁRIO	TOTAL
I1646	PEÇAS DE APOIO DEFICIENTE C/TUBO INOX EM WC'S	SEINFRA	M	1,00000000	174,06
I0805	CIMENTO PORTLAND	SEINFRA	KG	0,15000000	0,49
I0108	AREIA GROSSA	SEINFRA	M3	0,00050000	49,45
TOTAL MATERIAL:					174,16
VALOR:					193,98

00037105 - CAIXA D'AGUA FIBRA DE VIDRO PARA 5000 LITROS, COM TAMPA (UN)

VALOR: 1.753,17

C3584 - CAIXA DE GORDURA/SABÃO PRÉ MOLDADA - PADRÃO POPULAR (UN)

MÃO DE OBRA	FONTE	UNID	COEFICIENTE	PREÇO UNITÁRIO	TOTAL
I0043	AJUDANTE DE ENCANADOR	SEINFRA	H	0,50000000	10,35
I2320	ENCANADOR	SEINFRA	H	0,50000000	13,31
TOTAL MAO DE OBRA:					11,83

MATERIAL	FONTE	UNID	COEFICIENTE	PREÇO UNITÁRIO	TOTAL
I6123	CAIXA DE GORDURA PRÉ-MOLDADA DE CIMENTO (PADRÃO MUTIRÃO)	SEINFRA	UN	1,00000000	41,35
TOTAL MATERIAL:					41,35
VALOR:					53,18



RELATÓRIO ANALÍTICO - COMPOSIÇÕES DE CUSTOS

OBRA:	UNIDADE BÁSICA DE SAÚDE PORTE I	DATA:	31/08/2017			BDI:	28,82%		
MUNICÍPIO:	VÁRZEA ALEGRE/CE	FONTES:	VERSÃO:	HORA:	MES:	REF.:			
LOCAL:	RUA FRANCISCO MÁXIMO DE ANDRADE, S/N, RIACHO VERDE, VÁRZEA ALEGRE/CE	SEINFRA	024.1 COM DESONERAÇÃO	87,01%	-	03/2016			
		SINAPI	2017/01 COM DESONERAÇÃO	86,66%	50,66%	02/2017			
		COMPOSIÇÕES PRÓPRIAS							

74104/001 - CAIXA DE INSPEÇÃO EM ALVENARIA DE TIJOLO MACIÇO 60X60X60CM, REVESTIDA INTERNAMENTE COM BARRA LISA (CIMENTO E AREIA, TRAÇO 1:4) E=2,0CM, COM TAMPA PRÉ-MOLDADA DE CONCRETO E FUNDO DE CONCRETO 15MPA TIPO C - ESCAVAÇÃO E CONFEÇÃO (UN)

MATERIAL	UNID	COEFICIENTE	PREÇO UNITÁRIO	TOTAL
6087 TAMPA EM CONCRETO ARMADO 60X60X5CM P/CX INSPECAO/FOSSA SEPTICA	UN	1,00000000	20,45	20,45
00001379 CIMENTO PORTLAND COMPOSTO CP II-32	KG	0,80000000	0,40	0,32
00007258 TIJOLO CERAMICO MACICO *5 X 10 X 20* CM	UN	75,88600000	0,24	18,02
TOTAL MATERIAL:				38,78

SERVIDO	UNID	COEFICIENTE	PREÇO UNITÁRIO	TOTAL
87335 ARGAMASSA TRAÇO 1:2:8 (CIMENTO, CAL E AREIA MÉDIA) PARA EMBOÇO/MASSA ÚNICA/ASSENTAMENTO DE ALVENARIA DE VEDAÇÃO. PREPARO MECÂNICO COM MISTURADOR DE EIXO HORIZONTAL DE 300 KG. AF_06/2014	M3	0,02280000	324,46	7,40
88309 PEDREIRO COM ENCARGOS COMPLEMENTARES	H	1,90000000	16,19	30,76
88316 SERVENTE COM ENCARGOS COMPLEMENTARES	H	1,65000000	12,30	20,30
88630 ARGAMASSA TRAÇO 1:4 (CIMENTO E AREIA MÉDIA), PREPARO MECÂNICO COM BETONEIRA 400 L. AF_08/2014	M3	0,01650000	233,08	3,85
93358 ESCAVAÇÃO MANUAL DE VALAS. AF_03/2016	M3	0,21600000	48,66	10,51
94969 CONCRETO FCK = 15MPA, TRAÇO 1:3,4:3,5 (CIMENTO/ AREIA MÉDIA/ BRITA 1)- PREPARO MECÂNICO COM BETONEIRA 600 L. AF_07/2016	M3	0,01800000	215,84	3,89
TOTAL SERVIDO:				76,70

VALOR: 115,48

C3586 - CAIXA SIFONADA 150X150X50cm COM GRELHA - PADRÃO POPULAR (UN)

MÃO DE OBRA	UNID	COEFICIENTE	PREÇO UNITÁRIO	TOTAL
10043 AJUDANTE DE ENCANADOR	H	0,50000000	10,35	5,18
12320 ENCANADOR	H	0,50000000	13,31	6,66
TOTAL MÃO DE OBRA:				11,83

MATERIAL	UNID	COEFICIENTE	PREÇO UNITÁRIO	TOTAL
10435 CAIXA SIFONADA 150 x 150 x 50 COM GRELHA	UN	1,00000000	21,79	21,79
TOTAL MATERIAL:				21,79

VALOR: 33,62

C2093 - RALO SECO PVC RÍGIDO (UN)

MÃO DE OBRA	UNID	COEFICIENTE	PREÇO UNITÁRIO	TOTAL
10043 AJUDANTE DE ENCANADOR	H	0,98000000	10,35	10,14
12320 ENCANADOR	H	0,98000000	13,31	13,04
TOTAL MÃO DE OBRA:				23,19

MATERIAL	UNID	COEFICIENTE	PREÇO UNITÁRIO	TOTAL
11770 RALO SECO PVC 10 CM	UN	1,00000000	6,73	6,73
TOTAL MATERIAL:				6,73

VALOR: 29,91

C1551 - JOELHO PVC BRANCO P/ESGOTO D=40mm (1 1/2") (UN)

MÃO DE OBRA	UNID	COEFICIENTE	PREÇO UNITÁRIO	TOTAL
10043 AJUDANTE DE ENCANADOR	H	0,28000000	10,35	2,90



RELATÓRIO ANALÍTICO - COMPOSIÇÕES DE CUSTOS

OBRA:	UNIDADE BÁSICA DE SAÚDE PORTE I	DATA: 31/08/2017	BDI: 28,82%		
MUNICÍPIO:	VÁRZEA ALEGRE/CE	FONTE	VERSÃO	HORA	MES
LOCAL:	RUA FRANCISCO MÁXIMO DE ANDRADE, S/N, RIACHO VERDE, VÁRZEA ALEGRE/CE	SEINFRA	024.1 COM DESONERAÇÃO	87,01%	03/2016
		SINAPI	2017/01 COM DESONERAÇÃO	88,66%	50,66% 02/2017
			COMPOSIÇÕES PRÓPRIAS		

12320	ENCANADOR	SEINFRA	H	0,28000000	13,31	3,73
TOTAL MAO DE OBRA:						6,62

MATERIAL	FONTE	UNID	COEFICIENTE	PREÇO UNITÁRIO	TOTAL
10026	SEINFRA	KG	0,01000000	37,83	0,38
11283	SEINFRA	UN	1,00000000	1,38	1,38
11888	SEINFRA	L	0,01500000	27,00	0,40
TOTAL MATERIAL:					2,17
VALOR:					8,79

C1552 - JOELHO PVC BRANCO P/ESGOTO D=50mm (2") (UN)

MAO DE OBRA	FONTE	UNID	COEFICIENTE	PREÇO UNITÁRIO	TOTAL
10043	SEINFRA	H	0,28000000	10,35	2,90
12320	SEINFRA	H	0,28000000	13,31	3,73
TOTAL MAO DE OBRA:					6,62

MATERIAL	FONTE	UNID	COEFICIENTE	PREÇO UNITÁRIO	TOTAL
10026	SEINFRA	KG	0,01500000	37,83	0,57
11284	SEINFRA	UN	1,00000000	1,88	1,88
11888	SEINFRA	L	0,02200000	27,00	0,59
TOTAL MATERIAL:					3,04
VALOR:					9,67

C1549 - JOELHO PVC BRANCO P/ESGOTO D=100mm (4") (UN)

MAO DE OBRA	FONTE	UNID	COEFICIENTE	PREÇO UNITÁRIO	TOTAL
10043	SEINFRA	H	0,45000000	10,35	4,66
12320	SEINFRA	H	0,45000000	13,31	5,99
TOTAL MAO DE OBRA:					10,65

MATERIAL	FONTE	UNID	COEFICIENTE	PREÇO UNITÁRIO	TOTAL
10026	SEINFRA	KG	0,05000000	37,83	1,89
11282	SEINFRA	UN	1,00000000	5,74	5,74
11888	SEINFRA	L	0,08000000	27,00	2,16
TOTAL MATERIAL:					9,79
VALOR:					20,43

C4388 - JOELHO 45 PVC BRANCO PARA ESGOTO D=40mm (1 1/4") (UN)

MAO DE OBRA	FONTE	UNID	COEFICIENTE	PREÇO UNITÁRIO	TOTAL
10043	SEINFRA	H	0,30000000	10,35	3,10
12320	SEINFRA	H	0,30000000	13,31	3,99
TOTAL MAO DE OBRA:					7,10

MATERIAL	FONTE	UNID	COEFICIENTE	PREÇO UNITÁRIO	TOTAL
10026	SEINFRA	KG	0,02800000	37,83	1,06
11888	SEINFRA	L	0,04300000	27,00	1,16
18240	SEINFRA	UN	1,00000000	1,38	1,38
TOTAL MATERIAL:					3,60

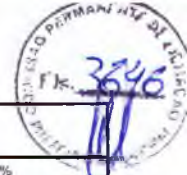

RELATÓRIO ANALÍTICO - COMPOSIÇÕES DE CUSTOS

OBRA:	UNIDADE BASICA DE SAUDE PORTE I	DATA :	31/08/2017	BDI :	28,82%
MUNICIPIO:	VÁRZEA ALEGRE/CE	FONTE	VERSÃO	HORA	MES
LOCAL:	RUA FRANCISCO MÁXIMO DE ANDRADE, S/N, RIACHO VERDE, VÁRZEA ALEGRE/CE	SEINFRA	024.1 COM DESONERAÇÃO	87,01%	03/2016
		SINAPI	2017/01 COM DESONERAÇÃO	88,66%	50,66%
			COMPOSIÇÕES PRÓPRIAS		02/2017

VALOR: 10,70

C4669 - JOELHO 45 PVC BRANCO PARA ESGOTO D=50mm (2") (UN)

MAO DE OBRA	FONTE	UNID	COEFICIENTE	PREÇO UNITÁRIO	TOTAL
10043 AJUDANTE DE ENCANADOR	SEINFRA	H	0,30000000	10,35	3,10
12320 ENCANADOR	SEINFRA	H	0,30000000	13,31	3,99
TOTAL MAO DE OBRA:					7,10

MATERIAL	FONTE	UNID	COEFICIENTE	PREÇO UNITÁRIO	TOTAL
10026 ADESIVO PARA TUBO DE PVC RIGIDO	SEINFRA	KG	0,03000000	37,83	1,13
11888 SOLUÇÃO LIMPADORA PARA PVC RIGIDO	SEINFRA	L	0,04700000	27,00	1,27
16235 JOELHO 45 PVC BRANCO PARA ESGOTO D=50mm	SEINFRA	UN	1,00000000	1,80	1,80
TOTAL MATERIAL:					4,20

VALOR: 11,30

C4390 - JOELHO 45 PVC BRANCO PARA ESGOTO D=100mm (4") (UN)

MAO DE OBRA	FONTE	UNID	COEFICIENTE	PREÇO UNITÁRIO	TOTAL
10043 AJUDANTE DE ENCANADOR	SEINFRA	H	0,42000000	10,35	4,35
12320 ENCANADOR	SEINFRA	H	0,42000000	13,31	5,59
TOTAL MAO DE OBRA:					9,94

MATERIAL	FONTE	UNID	COEFICIENTE	PREÇO UNITÁRIO	TOTAL
10026 ADESIVO PARA TUBO DE PVC RIGIDO	SEINFRA	KG	0,04200000	37,83	1,59
11888 SOLUÇÃO LIMPADORA PARA PVC RIGIDO	SEINFRA	L	0,06300000	27,00	1,70
18242 JOELHO 45 PVC BRANCO PARA ESGOTO D=100mm	SEINFRA	UN	1,00000000	5,34	5,34
TOTAL MATERIAL:					8,63

VALOR: 18,57

C3994 - JUNÇÃO PVC BRANCO 50 x 50 mm (2" x 2") (UN)

MAO DE OBRA	FONTE	UNID	COEFICIENTE	PREÇO UNITÁRIO	TOTAL
10043 AJUDANTE DE ENCANADOR	SEINFRA	H	0,35000000	10,35	3,62
12320 ENCANADOR	SEINFRA	H	0,35000000	13,31	4,66
TOTAL MAO DE OBRA:					8,28

MATERIAL	FONTE	UNID	COEFICIENTE	PREÇO UNITÁRIO	TOTAL
10026 ADESIVO PARA TUBO DE PVC RIGIDO	SEINFRA	KG	0,04000000	37,83	1,51
11888 SOLUÇÃO LIMPADORA PARA PVC RIGIDO	SEINFRA	L	0,06000000	27,00	1,62
17492 JUNÇÃO PVC BRANCO 50 x 50 mm (2")	SEINFRA	UN	1,00000000	4,05	4,05
TOTAL MATERIAL:					7,19

VALOR: 15,47

C1579 - JUNÇÃO SIMPLES DE REDUÇÃO PVC P/ESGOTO 75X50mm (3"X2") (UN)

MAO DE OBRA	FONTE	UNID	COEFICIENTE	PREÇO UNITÁRIO	TOTAL
10043 AJUDANTE DE ENCANADOR	SEINFRA	H	0,37000000	10,35	3,83
12320 ENCANADOR	SEINFRA	H	0,37000000	13,31	4,92
TOTAL MAO DE OBRA:					8,75

MATERIAL	FONTE	UNID	COEFICIENTE	PREÇO UNITÁRIO	TOTAL



RELATÓRIO ANALÍTICO - COMPOSIÇÕES DE CUSTOS

OBRA:	UNIDADE BASICA DE SAÚDE PORTE I	DATA:	31/08/2017	BDI:	28,82%
MUNICIPIO:	VÁRZEA ALEGRE/CE	FORTE	VERSÃO	HORA	MES
LOCAL:	RUA FRANCISCO MÁXIMO DE ANDRADE, S/N, RIACHO VERDE, VÁRZEA ALEGRE/CE	SEINFRA	024.1 COM DESONERAÇÃO	87,01%	03/2016
		SINAPI	2017/01 COM DESONERAÇÃO	88,66%	50,66% 02/2017
			COMPOSIÇÕES PRÓPRIAS		

10026	ADESIVO PARA TUBO DE PVC RIGIDO	SEINFRA	KG	0,04150000	37,83	1,57
11318	JUNÇÃO PVC PARA ESGOTO 3X2"	SEINFRA	UN	1,00000000	10,22	10,22
11888	SOLUÇÃO LIMPADORA PARA PVC RIGIDO	SEINFRA	L	0,06300000	27,00	1,70
TOTAL MATERIAL:						13,49
VALOR:						22,24

C1582 - JUNÇÃO SIMPLES DE REDUÇÃO PVC P/ESGOTO 100X50mm(4"X2") (UN)

MAO DE OBRA	FORTE	UNID	COEFICIENTE	PREÇO UNITÁRIO	TOTAL
10043 AJUDANTE DE ENCANADOR	SEINFRA	H	0,46000000	10,35	4,76
12320 ENCANADOR	SEINFRA	H	0,46000000	13,31	6,12
TOTAL MAO DE OBRA:					10,88

MATERIAL	FORTE	UNID	COEFICIENTE	PREÇO UNITÁRIO	TOTAL
10026 ADESIVO PARA TUBO DE PVC RIGIDO	SEINFRA	KG	0,05750000	37,83	2,18
11319 JUNÇÃO PVC PARA ESGOTO 100X50MM (4X2")	SEINFRA	UN	1,00000000	8,21	8,21
11888 SOLUÇÃO LIMPADORA PARA PVC RIGIDO	SEINFRA	L	0,09100000	27,00	2,46
TOTAL MATERIAL:					12,84
VALOR:					23,72

C1583 - JUNÇÃO SIMPLES DE REDUÇÃO PVC P/ESGOTO 100X75mm(4"X3") (UN)

MAO DE OBRA	FORTE	UNID	COEFICIENTE	PREÇO UNITÁRIO	TOTAL
10043 AJUDANTE DE ENCANADOR	SEINFRA	H	0,46000000	10,35	4,76
12320 ENCANADOR	SEINFRA	H	0,46000000	13,31	6,12
TOTAL MAO DE OBRA:					10,88

MATERIAL	FORTE	UNID	COEFICIENTE	PREÇO UNITÁRIO	TOTAL
10026 ADESIVO PARA TUBO DE PVC RIGIDO	SEINFRA	KG	0,06700000	37,83	2,53
11320 JUNÇÃO PVC PARA ESGOTO 4X3"	SEINFRA	UN	1,00000000	18,17	18,17
11888 SOLUÇÃO LIMPADORA PARA PVC RIGIDO	SEINFRA	L	0,10600000	27,00	2,86
TOTAL MATERIAL:					23,56
VALOR:					34,45

C1584 - JUNÇÃO SIMPLES C/INSPEÇÃO PVC P/ESGOTO D=100mm (4") (UN)

MAO DE OBRA	FORTE	UNID	COEFICIENTE	PREÇO UNITÁRIO	TOTAL
10043 AJUDANTE DE ENCANADOR	SEINFRA	H	0,46000000	10,35	4,76
12320 ENCANADOR	SEINFRA	H	0,46000000	13,31	6,12
TOTAL MAO DE OBRA:					10,88

MATERIAL	FORTE	UNID	COEFICIENTE	PREÇO UNITÁRIO	TOTAL
10026 ADESIVO PARA TUBO DE PVC RIGIDO	SEINFRA	KG	0,05000000	37,83	1,89
11326 JUNÇÃO SIMPLES PVC BRANCO C/INSP.P/ESG.DIAM.100MM	SEINFRA	UN	1,00000000	16,09	16,09
11888 SOLUÇÃO LIMPADORA PARA PVC RIGIDO	SEINFRA	L	0,08000000	27,00	2,16
TOTAL MATERIAL:					20,14
VALOR:					31,03

C1761 - LUVAS SIMPLES PVC BRANCO P/ESGOTO 50mm (2") (UN)

MAO DE OBRA	FORTE	UNID	COEFICIENTE	PREÇO UNITÁRIO	TOTAL
-------------	-------	------	-------------	----------------	-------

3648
30/08/2017



RELATÓRIO ANALÍTICO - COMPOSIÇÕES DE CUSTOS

OBRA:	UNIDADE BÁSICA DE SAÚDE PORTE I	DATA: 31/08/2017	BDI: 28,82%	
MUNICÍPIO:	VÁRZEA ALEGRE/CE	FONTE	VERSÃO	HORA
LOCAL:	RUA FRANCISCO MÁXIMO DE ANDRADE, S/N, RIACHO VERDE, VÁRZEA ALEGRE/CE	SEINFRA	024.1 COM DESONERAÇÃO	87,01%
		SINAPI	2017/01 COM DESONERAÇÃO	88,66%
			COMPOSIÇÕES PRÓPRIAS	50,66%
				02/2017
				REF.

I0043	AJUDANTE DE ENCANADOR	SEINFRA	H	0,14000000	10,35	1,45
I2320	ENCANADOR	SEINFRA	H	0,14000000	13,31	1,86
TOTAL MAO DE OBRA:						3,31

MATERIAL	FONTE	UNID	COEFICIENTE	PREÇO UNITÁRIO	TOTAL
I0026	SEINFRA	KG	0,01500000	37,83	0,57
I1888	SEINFRA	L	0,02200000	27,00	0,59
I2192	SEINFRA	UN	1,00000000	11,07	11,07
TOTAL MATERIAL:					12,23
VALOR:					15,54

C1762 - LUVA SIMPLES PVC BRANCO P/ESGOTO 75mm (3") (UN)

MAO DE OBRA	FONTE	UNID	COEFICIENTE	PREÇO UNITÁRIO	TOTAL
I0043	SEINFRA	H	0,18000000	10,35	1,86
I2320	SEINFRA	H	0,18000000	13,31	2,40
TOTAL MAO DE OBRA:					4,26

MATERIAL	FONTE	UNID	COEFICIENTE	PREÇO UNITÁRIO	TOTAL
I0026	SEINFRA	KG	0,03400000	37,83	1,29
I1460	SEINFRA	UN	1,00000000	2,97	2,97
I1888	SEINFRA	L	0,05200000	27,00	1,40
TOTAL MATERIAL:					5,66
VALOR:					9,92

C1758 - LUVA SIMPLES PVC BRANCO P/ESGOTO 100mm (4") (UN)

MAO DE OBRA	FONTE	UNID	COEFICIENTE	PREÇO UNITÁRIO	TOTAL
I0043	SEINFRA	H	0,23000000	10,35	2,38
I2320	SEINFRA	H	0,23000000	13,31	3,06
TOTAL MAO DE OBRA:					5,44

MATERIAL	FONTE	UNID	COEFICIENTE	PREÇO UNITÁRIO	TOTAL
I0026	SEINFRA	KG	0,05000000	37,83	1,89
I1457	SEINFRA	UN	1,00000000	4,75	4,75
I1888	SEINFRA	L	0,08000000	27,00	2,16
TOTAL MATERIAL:					8,80
VALOR:					14,24

C2350 - TÊ PVC BRANCO C/REDUÇÃO P/ESGOTO D=75X50mm (3"X2") (UN)

MAO DE OBRA	FONTE	UNID	COEFICIENTE	PREÇO UNITÁRIO	TOTAL
I0043	SEINFRA	H	0,37000000	10,35	3,83
I2320	SEINFRA	H	0,37000000	13,31	4,92
TOTAL MAO DE OBRA:					8,75

MATERIAL	FONTE	UNID	COEFICIENTE	PREÇO UNITÁRIO	TOTAL
I0026	SEINFRA	KG	0,04150000	37,83	1,57
I1888	SEINFRA	L	0,06300000	27,00	1,70
I2011	SEINFRA	UN	1,00000000	7,40	7,40

3640
 S&T CONSTRUÇÕES E LOCAÇÕES DE MÃO DE OBRA PERMANENTE DE



RELATÓRIO ANALÍTICO - COMPOSIÇÕES DE CUSTOS

OBRA:	UNIDADE BÁSICA DE SAÚDE PORTE I	DATA: 31/08/2017	BDI: 28,82%		
MUNICÍPIO:	VÁRZEA ALEGRE/CE	FORTE	VERSÃO	HORA	MES
LOCAL:	RUA FRANCISCO MÁXIMO DE ANDRADE, S/N, RIACHO VERDE, VÁRZEA ALEGRE/CE	SEINFRA	024.1 COM DESONERAÇÃO	87,01%	03/2016
		SINAPI	2017/01 COM DESONERAÇÃO	88,66%	50,66% 02/2017
		COMPOSIÇÕES PRÓPRIAS			

TOTAL MATERIAL: 10,67

VALOR: 19,42

C2347 - TÊ PVC BRANCO C/REDUÇÃO P/ESGOTO D=100X50mm (4"X2") (UN)

MAO DE OBRA	FORTE	UNID	COEFICIENTE	PREÇO UNITÁRIO	TOTAL
10043 AJUDANTE DE ENCANADOR	SEINFRA	H	0,46000000	10,35	4,76
12320 ENCANADOR	SEINFRA	H	0,46000000	13,31	6,12
TOTAL MAO DE OBRA:					10,88

MATERIAL	FORTE	UNID	COEFICIENTE	PREÇO UNITÁRIO	TOTAL
10026 ADESIVO PARA TUBO DE PVC RIGIDO	SEINFRA	KG	0,05750000	37,83	2,18
11888 SOLUÇÃO LIMPADORA PARA PVC RIGIDO	SEINFRA	L	0,09100000	27,00	2,46
12008 TE PVC REDUÇÃO ESGOTO DE 100X50MM	SEINFRA	UN	1,00000000	8,52	8,52
TOTAL MATERIAL:					13,16

VALOR: 24,03

C2359 - TÊ PVC BRANCO P/ESGOTO D=50MM (2")-JUNTAS SOLD. (UN)

MAO DE OBRA	FORTE	UNID	COEFICIENTE	PREÇO UNITÁRIO	TOTAL
10043 AJUDANTE DE ENCANADOR	SEINFRA	H	0,29000000	10,35	3,00
12320 ENCANADOR	SEINFRA	H	0,29000000	13,31	3,86
TOTAL MAO DE OBRA:					6,86

MATERIAL	FORTE	UNID	COEFICIENTE	PREÇO UNITÁRIO	TOTAL
10026 ADESIVO PARA TUBO DE PVC RIGIDO	SEINFRA	KG	0,02250000	37,83	0,85
11888 SOLUÇÃO LIMPADORA PARA PVC RIGIDO	SEINFRA	L	0,03300000	27,00	0,89
12014 TE PVC RIGIDO. PARA ESGOTO - 50MM (2')	SEINFRA	UN	1,00000000	5,93	5,93
TOTAL MATERIAL:					7,68

VALOR: 14,54

C2595 - TUBO PVC BRANCO P/ESGOTO D=40mm (1 1/2") (M)

MAO DE OBRA	FORTE	UNID	COEFICIENTE	PREÇO UNITÁRIO	TOTAL
10043 AJUDANTE DE ENCANADOR	SEINFRA	H	0,24000000	10,35	2,48
12320 ENCANADOR	SEINFRA	H	0,24000000	13,31	3,19
TOTAL MAO DE OBRA:					5,68

MATERIAL	FORTE	UNID	COEFICIENTE	PREÇO UNITÁRIO	TOTAL
10026 ADESIVO PARA TUBO DE PVC RIGIDO	SEINFRA	KG	0,00500000	37,83	0,19
11888 SOLUÇÃO LIMPADORA PARA PVC RIGIDO	SEINFRA	L	0,00750000	27,00	0,20
12194 TUBO PVC ESGOTO DE 40MM (1 1/2')	SEINFRA	M	1,01000000	3,56	3,60
TOTAL MATERIAL:					3,99

VALOR: 9,67

C2596 - TUBO PVC BRANCO P/ESGOTO D=50mm (2") (M)

MAO DE OBRA	FORTE	UNID	COEFICIENTE	PREÇO UNITÁRIO	TOTAL
10043 AJUDANTE DE ENCANADOR	SEINFRA	H	0,30000000	10,35	3,10
12320 ENCANADOR	SEINFRA	H	0,30000000	13,31	3,99

COMISSÃO PERMANENTE DE LICITAÇÃO Nº 3650



RELATÓRIO ANALÍTICO - COMPOSIÇÕES DE CUSTOS

OBRA:	UNIDADE BÁSICA DE SAÚDE PORTE I	DATA: 31/08/2017	BDI: 28,82%
MUNICÍPIO:	VÁRZEA ALEGRE/CE	FONTES:	VERSÃO:
LOCAL:	RUA FRANCISCO MÁXIMO DE ANDRADE, S/N, RIACHO VERDE, VÁRZEA ALEGRE/CE	SEINFRA	024.1 COM DESONERAÇÃO
		SINAPI	2017/01 COM DESONERAÇÃO
			COMPOSIÇÕES PRÓPRIAS

TOTAL MAO DE OBRA: 7,10

MATERIAL	DESCRIÇÃO	FORTE	UNID	COEFICIENTE	PREÇO UNITÁRIO	TOTAL
10026	ADESIVO PARA TUBO DE PVC RIGIDO	SEINFRA	KG	0,00750000	37,83	0,28
11888	SOLUÇÃO LIMPADORA PARA PVC RIGIDO	SEINFRA	L	0,01100000	27,00	0,30
12195	TUBO PVC ESGOTO DE 50MM (2')	SEINFRA	M	1,01000000	5,44	5,49
TOTAL MATERIAL:						6,07
VALOR:						13,17

C2598 - TUBO PVC BRANCO P/ESGOTO D=75mm (3") (M)

MAO DE OBRA	DESCRIÇÃO	FORTE	UNID	COEFICIENTE	PREÇO UNITÁRIO	TOTAL
10043	AJUDANTE DE ENCANADOR	SEINFRA	H	0,48000000	10,35	4,97
12320	ENCANADOR	SEINFRA	H	0,48000000	13,31	6,39
TOTAL MAO DE OBRA:						11,36

MATERIAL	DESCRIÇÃO	FORTE	UNID	COEFICIENTE	PREÇO UNITÁRIO	TOTAL
10026	ADESIVO PARA TUBO DE PVC RIGIDO	SEINFRA	KG	0,01700000	37,83	0,64
11888	SOLUÇÃO LIMPADORA PARA PVC RIGIDO	SEINFRA	L	0,02600000	27,00	0,70
12196	TUBO PVC ESGOTO DE 75MM (3')	SEINFRA	M	1,01000000	7,74	7,82
TOTAL MATERIAL:						9,17
VALOR:						20,52

C2593 - TUBO PVC BRANCO P/ESGOTO D=100MM (4") (M)

MAO DE OBRA	DESCRIÇÃO	FORTE	UNID	COEFICIENTE	PREÇO UNITÁRIO	TOTAL
10043	AJUDANTE DE ENCANADOR	SEINFRA	H	0,52000000	10,35	5,38
12320	ENCANADOR	SEINFRA	H	0,52000000	13,31	6,92
TOTAL MAO DE OBRA:						12,30

MATERIAL	DESCRIÇÃO	FORTE	UNID	COEFICIENTE	PREÇO UNITÁRIO	TOTAL
10026	ADESIVO PARA TUBO DE PVC RIGIDO	SEINFRA	KG	0,02500000	37,83	0,95
11888	SOLUÇÃO LIMPADORA PARA PVC RIGIDO	SEINFRA	L	0,04000000	27,00	1,08
12193	TUBO PVC ESGOTO DE 100MM (4')	SEINFRA	M	1,01000000	9,23	9,32
TOTAL MATERIAL:						11,35
VALOR:						23,65

C2832 - FOSSA SÉPTICA E SUMIDOURO EM ALVENARIA (UN)

MAO DE OBRA	DESCRIÇÃO	FORTE	UNID	COEFICIENTE	PREÇO UNITÁRIO	TOTAL
12543	SERVENTE	SEINFRA	H	2,00000000	9,03	18,06
TOTAL MAO DE OBRA:						18,06

MATERIAL	DESCRIÇÃO	FORTE	UNID	COEFICIENTE	PREÇO UNITÁRIO	TOTAL
10280	BRITA	SEINFRA	M3	1,49200000	55,38	82,63
12298	CURVA PVC LONGA DN 100	SEINFRA	UN	3,00000000	23,11	69,34
12456	TUBO PVC ESGOTO PRIMARIO DE 100 (NBR 5688)	SEINFRA	M	2,50000000	9,71	24,28
TOTAL MATERIAL:						176,25

SERVIÇO	DESCRIÇÃO	FORTE	UNID	COEFICIENTE	PREÇO UNITÁRIO	TOTAL
C0073	ALVENARIA DE TIJOLO CERÂMICO FURADO (9x12x19)cm C/ARGAMASSA MISTA DE CAL HIDRATADA ESP.=10cm (1:2:8)	SEINFRA	M2	10,05000000	37,16	373,46



RELATÓRIO ANALÍTICO - COMPOSIÇÕES DE CUSTOS

OBRA:	UNIDADE BÁSICA DE SAÚDE PORTE I	DATA:	31/08/2017			BDI:	28,82%		
MUNICÍPIO:	VÁRZEA ALEGRE/CE	FONTES:	VERSÃO	HORA	MES	REF.			
LOCAL:	RUA FRANCISCO MÁXIMO DE ANDRADE, S/N, RIACHO VERDE, VÁRZEA ALEGRE/CE	SEINFRA	024.1 COM DESONERAÇÃO	87,01%	-	03/2016			
		SINAPI	2017/01 COM DESONERAÇÃO	88,66%	50,66%	02/2017			
		COMPOSIÇÕES PRÓPRIAS							

C0074	ALVENARIA DE TIJOLO CERÂMICO FURADO (9x19x19)cm C/ARGAMASSA MISTA DE CAL HIDRATADA ESP=20 cm	SEINFRA	M2	12,92000000	65,57	847,16
C0216	ARMADURA CA-50A MÉDIA D= 6,3 A 10,0mm	SEINFRA	KG	41,86000000	6,59	275,86
C0838	CONCRETO P/VIBR., FCK 10 MPa COM AGREGADO ADQUIRIDO	SEINFRA	M3	0,29000000	288,07	83,54
C0840	CONCRETO P/VIBR., FCK 15 MPa COM AGREGADO ADQUIRIDO	SEINFRA	M3	0,59800000	306,37	183,21
C1400	FORMA DE TÁBUAS DE 1" DE 3A. P/FUNDAÇÕES UTIL. 5 X	SEINFRA	M2	1,84000000	43,22	79,52
C2123	REBOCO C/ARGAMASSA DE CAL HIDRATADA E AREIA PENEIRADA TRAÇO 1:3 ESP=5 mm P/PAREDE	SEINFRA	M2	11,00000000	13,69	150,59
C2784	ESCAVAÇÃO MANUAL SOLO DE 1A.CAT. PROF. ATÉ 1.50m	SEINFRA	M3	14,24000000	23,93	340,76
TOTAL SERVIÇO:						2334,11
VALOR:						2.528,42

C2068 - QUADRO DE DISTRIBUIÇÃO DE LUZ EMBUTIR ATÉ 24 DIVISÕES 332X332X95mm, C/BARRAMENTO (UN)

MAO DE OBRA	FONTES	UNID	COEFICIENTE	PREÇO UNITÁRIO	TOTAL
I0042	AJUDANTE DE ELETRICISTA	SEINFRA	H	3,00000000	31,05
I2312	ELETRICISTA	SEINFRA	H	3,00000000	39,93
TOTAL MAO DE OBRA:					70,98
MATERIAL	FONTES	UNID	COEFICIENTE	PREÇO UNITÁRIO	TOTAL
I0193	BARRAMENTO NEUTRO P/ BAIXA TENSÃO	SEINFRA	UN	1,00000000	30,26
I0194	BARRAMENTO PRINCIPAL P/ BAIXA TENSÃO	SEINFRA	UN	1,00000000	29,77
I0195	BARRAMENTO TERRA P/ BAIXA TENSÃO	SEINFRA	UN	1,00000000	24,61
I1756	QUADRO DISTRIBUIÇÃO LUZ 332X332X95MM	SEINFRA	UN	1,00000000	142,17
TOTAL MATERIAL:					226,81
VALOR:					297,79

C3579 - QUADRO DE MEDIÇÃO PADRÃO COELCE - PADRÃO POPULAR (UN)

MAO DE OBRA	FONTES	UNID	COEFICIENTE	PREÇO UNITÁRIO	TOTAL
I0042	AJUDANTE DE ELETRICISTA	SEINFRA	H	1,00000000	10,35
I2312	ELETRICISTA	SEINFRA	H	1,00000000	13,31
TOTAL MAO DE OBRA:					23,66
MATERIAL	FONTES	UNID	COEFICIENTE	PREÇO UNITÁRIO	TOTAL
I6129	QUADRO MEDIÇÃO PADRÃO COELCE (PADRÃO MUTIRÃO)	SEINFRA	UN	1,00000000	44,31
TOTAL MATERIAL:					44,31
VALOR:					67,97

C1130 - DISJUNTOR TRIPOLAR EM QUADRO DE DISTRIBUIÇÃO 70A (UN)

MAO DE OBRA	FONTES	UNID	COEFICIENTE	PREÇO UNITÁRIO	TOTAL
I0042	AJUDANTE DE ELETRICISTA	SEINFRA	H	0,90000000	9,32
I2312	ELETRICISTA	SEINFRA	H	0,90000000	11,98
TOTAL MAO DE OBRA:					21,29
MATERIAL	FONTES	UNID	COEFICIENTE	PREÇO UNITÁRIO	TOTAL
I1018	DISJUNTOR TRIPOLAR DE 70A	SEINFRA	UN	1,00000000	77,07
TOTAL MATERIAL:					77,07
VALOR:					98,37



	RELATÓRIO ANALÍTICO - COMPOSIÇÕES DE CUSTOS					
	OBRA:	UNIDADE BÁSICA DE SAÚDE PORTE I	DATA: 31/08/2017		BDI: 28,82%	
	MUNICÍPIO:	VÁRZEA ALEGRE/CE	FONTE	VERSÃO	HORA	MES
LOCAL:	RUA FRANCISCO MÁXIMO DE ANDRADE, S/N, RIACHO VERDE, VÁRZEA ALEGRE/CE	SEINFRA	024.1 COM DESONERAÇÃO	87,01%	-	03/2016
		SINAPI	2017/01 COM DESONERAÇÃO	88,66%	50,66%	02/2017
		COMPOSIÇÕES PRÓPRIAS				

C1096 - DISJUNTOR MONOPOLAR EM QUADRO DE DISTRIBUIÇÃO 25A (UN)

MAO DE OBRA	FONTE	UNID	COEFICIENTE	PREÇO UNITÁRIO	TOTAL
10042 AJUDANTE DE ELETRICISTA	SEINFRA	H	0,30000000	10,35	3,10
12312 ELETRICISTA	SEINFRA	H	0,30000000	13,31	3,99
TOTAL MAO DE OBRA:					7,10

MATERIAL	FONTE	UNID	COEFICIENTE	PREÇO UNITÁRIO	TOTAL
10984 DISJUNTOR MONOPOLAR 25A	SEINFRA	UN	1,00000000	8,21	8,21
TOTAL MATERIAL:					8,21

VALOR: 15,31

C1093 - DISJUNTOR MONOPOLAR EM QUADRO DE DISTRIBUIÇÃO 16A (UN)

MAO DE OBRA	FONTE	UNID	COEFICIENTE	PREÇO UNITÁRIO	TOTAL
10042 AJUDANTE DE ELETRICISTA	SEINFRA	H	0,30000000	10,35	3,10
12312 ELETRICISTA	SEINFRA	H	0,30000000	13,31	3,99
TOTAL MAO DE OBRA:					7,10

MATERIAL	FONTE	UNID	COEFICIENTE	PREÇO UNITÁRIO	TOTAL
10981 DISJUNTOR MONOPOLAR 16A	SEINFRA	UN	1,00000000	8,21	8,21
TOTAL MATERIAL:					8,21

VALOR: 15,31

C1092 - DISJUNTOR MONOPOLAR EM QUADRO DE DISTRIBUIÇÃO 10A (UN)

MAO DE OBRA	FONTE	UNID	COEFICIENTE	PREÇO UNITÁRIO	TOTAL
10042 AJUDANTE DE ELETRICISTA	SEINFRA	H	0,30000000	10,35	3,10
12312 ELETRICISTA	SEINFRA	H	0,30000000	13,31	3,99
TOTAL MAO DE OBRA:					7,10

MATERIAL	FONTE	UNID	COEFICIENTE	PREÇO UNITÁRIO	TOTAL
10980 DISJUNTOR MONOPOLAR 10A	SEINFRA	UN	1,00000000	8,21	8,21
TOTAL MATERIAL:					8,21

VALOR: 15,31

C1494 - INTERRUPTOR UMA TECLA SIMPLES 10A 250V (UN)

MAO DE OBRA	FONTE	UNID	COEFICIENTE	PREÇO UNITÁRIO	TOTAL
10042 AJUDANTE DE ELETRICISTA	SEINFRA	H	0,21000000	10,35	2,17
12312 ELETRICISTA	SEINFRA	H	0,21000000	13,31	2,80
TOTAL MAO DE OBRA:					4,97

MATERIAL	FONTE	UNID	COEFICIENTE	PREÇO UNITÁRIO	TOTAL
11255 INTERRUPTOR 1 TECLA SIMPLES	SEINFRA	UN	1,00000000	5,93	5,93
TOTAL MATERIAL:					5,93

VALOR: 10,90

C1479 - INTERRUPTOR DUAS TECLAS SIMPLES 10A 250V (UN)

MAO DE OBRA	FONTE	UNID	COEFICIENTE	PREÇO UNITÁRIO	TOTAL
-------------	-------	------	-------------	----------------	-------





	RELATÓRIO ANALÍTICO - COMPOSIÇÕES DE CUSTOS				
	OBRA:	UNIDADE BÁSICA DE SAÚDE PORTE I	DATA: 31/08/2017		BDI: 28,82%
	MUNICÍPIO:	VÁRZEA ALEGRE/CE	FONTE	VERSÃO	HORA MES REF.
LOCAL:	RUA FRANCISCO MÁXIMO DE ANDRADE, S/N, RIACHO VERDE, VÁRZEA ALEGRE/CE	SEINFRA	024.1 COM DESONERAÇÃO	87,01%	03/2016
		SINAPI	2017/01 COM DESONERAÇÃO	88,66%	50,66% 02/2017
			COMPOSIÇÕES PRÓPRIAS	-	-

10042	AJUDANTE DE ELETRICISTA	SEINFRA	H	0,37000000	10,35	3,83
12312	ELETRICISTA	SEINFRA	H	0,37000000	13,31	4,92
TOTAL MAO DE OBRA:						8,75

MATERIAL	FONTE	UNID	COEFICIENTE	PREÇO UNITÁRIO	TOTAL
11263	INTERRUPTOR 2 TECLAS SIMPLES	SEINFRA	UN	1,00000000	7,84
TOTAL MATERIAL:					7,84
VALOR:					16,60

C1489 - INTERRUPTOR TRES TECLAS SIMPLES 10A 250V (UN)

MAO DE OBRA	FONTE	UNID	COEFICIENTE	PREÇO UNITÁRIO	TOTAL
10042	AJUDANTE DE ELETRICISTA	SEINFRA	H	0,53000000	10,35
12312	ELETRICISTA	SEINFRA	H	0,53000000	13,31
TOTAL MAO DE OBRA:					12,64

MATERIAL	FONTE	UNID	COEFICIENTE	PREÇO UNITÁRIO	TOTAL
11267	INTERRUPTOR 3 TECLAS SIMPLES	SEINFRA	UN	1,00000000	12,79
TOTAL MATERIAL:					12,79
VALOR:					25,33

C1496 - INTERRUPTOR UMA TECLA SIMPLES E TOMADA UNIVERSAL 10A 250V (UN)

MAO DE OBRA	FONTE	UNID	COEFICIENTE	PREÇO UNITÁRIO	TOTAL
10042	AJUDANTE DE ELETRICISTA	SEINFRA	H	0,37000000	10,35
12312	ELETRICISTA	SEINFRA	H	0,37000000	13,31
TOTAL MAO DE OBRA:					8,75

MATERIAL	FONTE	UNID	COEFICIENTE	PREÇO UNITÁRIO	TOTAL
11259	INTERRUPTOR 1 TECLA SIMPLES 1 TOMADA 2POLOS UNIV.	SEINFRA	UN	1,00000000	13,75
TOTAL MATERIAL:					13,75
VALOR:					22,50

C1483 - INTERRUPTOR DUAS TECLAS SIMPLES E TOMADA 10A 250V (UN)

MAO DE OBRA	FONTE	UNID	COEFICIENTE	PREÇO UNITÁRIO	TOTAL
10042	AJUDANTE DE ELETRICISTA	SEINFRA	H	0,53000000	10,35
12312	ELETRICISTA	SEINFRA	H	0,53000000	13,31
TOTAL MAO DE OBRA:					12,64

MATERIAL	FONTE	UNID	COEFICIENTE	PREÇO UNITÁRIO	TOTAL
11265	INTERRUPTOR 2 TECLAS SIMPLES 1TOMADA 2POLOS	SEINFRA	UN	1,00000000	16,52
TOTAL MATERIAL:					16,52
VALOR:					29,06

C1481 - INTERRUPTOR DUAS TECLAS PARALELO 10A 250V (UN)

MAO DE OBRA	FONTE	UNID	COEFICIENTE	PREÇO UNITÁRIO	TOTAL
10042	AJUDANTE DE ELETRICISTA	SEINFRA	H	0,53000000	10,35
12312	ELETRICISTA	SEINFRA	H	0,53000000	13,31
TOTAL MAO DE OBRA:					12,64



RELATÓRIO ANALÍTICO - COMPOSIÇÕES DE CUSTOS

OBRA:	UNIDADE BÁSICA DE SAÚDE PORTE I	DATA :	31/08/2017	BDI :	28,82%
MUNICÍPIO:	VÁRZEA ALEGRE/CE	FONTE	VERSÃO	HORA	MES
LOCAL:	RUA FRANCISCO MÁXIMO DE ANDRADE, S/N, RIACHO VERDE, VÁRZEA ALEGRE/CE	SEINFRA	024.1 COM DESONERAÇÃO	87,01%	03/2016
		SINAPI	2017/01 COM DESONERAÇÃO	88,66%	50,66%
			COMPOSIÇÕES PRÓPRIAS		

MATERIAL	FONTE	UNID	COEFICIENTE	PREÇO UNITÁRIO	TOTAL
I1261 INTERRUPTOR 2 TECLAS PARALELO	SEINFRA	UN	1,00000000	13,75	13,75
TOTAL MATERIAL:					13,75
VALOR:					26,29

C2493 - TOMADA UNIVERSAL 10A 250V (UN)

MÃO DE OBRA	FONTE	UNID	COEFICIENTE	PREÇO UNITÁRIO	TOTAL
I0042 AJUDANTE DE ELETRICISTA	SEINFRA	H	0,21000000	10,35	2,17
I2312 ELETRICISTA	SEINFRA	H	0,21000000	13,31	2,80
TOTAL MAO DE OBRA:					4,97

MATERIAL	FONTE	UNID	COEFICIENTE	PREÇO UNITÁRIO	TOTAL
I2119 TOMADA UNIVERSAL 2POLOS	SEINFRA	UN	1,00000000	5,84	5,84
TOTAL MATERIAL:					5,84
VALOR:					10,80

C2480 - TOMADA 2 POLOS MAIS TERRA 20A - 250V, SISTEMA "X" (UN)

MÃO DE OBRA	FONTE	UNID	COEFICIENTE	PREÇO UNITÁRIO	TOTAL
I0042 AJUDANTE DE ELETRICISTA	SEINFRA	H	0,35000000	10,35	3,62
I2312 ELETRICISTA	SEINFRA	H	0,35000000	13,31	4,66
TOTAL MAO DE OBRA:					8,28

MATERIAL	FONTE	UNID	COEFICIENTE	PREÇO UNITÁRIO	TOTAL
I2106 TOMADA 2 POLOS, MAIS TERRA 20A - 250V, SISTEMA "X"	SEINFRA	UN	1,00000000	9,67	9,67
TOTAL MATERIAL:					9,67
VALOR:					17,95

C4562 - DISPOSITIVO DE PROTEÇÃO CONTRA SURTOS DE TENSÃO - DPS's - 40 KA/440V (UN)

MATERIAL	FONTE	UNID	COEFICIENTE	PREÇO UNITÁRIO	TOTAL
I8442 DISPOSITIVO DE PROTEÇÃO CONTRA SURTOS DE TENSÃO - DPS's - 40 KA/440V - FORNECIMENTO E INSTALAÇÃO	SEINFRA	UN	1,00000000	105,46	105,46
TOTAL MATERIAL:					105,46
VALOR:					105,46

C4107 - ARANDELA PARA LÂMPADA INCANDESCENTE 60W EM ALUMÍNIO ANODIZADO E PINTADO POR PROCESSO ELETROSTÁTICO COM REFLETOR EM ALUMÍNIO ANODIZADO ALTO BRILHO (UN)

MÃO DE OBRA	FONTE	UNID	COEFICIENTE	PREÇO UNITÁRIO	TOTAL
I0042 AJUDANTE DE ELETRICISTA	SEINFRA	H	1,20000000	10,35	12,42
I2312 ELETRICISTA	SEINFRA	H	1,20000000	13,31	15,97
TOTAL MAO DE OBRA:					28,39

MATERIAL	FONTE	UNID	COEFICIENTE	PREÇO UNITÁRIO	TOTAL
I7928 ARANDELA PARA LÂMPADA INCANDESCENTE 60W EM ALUMÍNIO ANODIZADO E PINTADO POR PROCESSO ELETROSTÁTICO COM REFLETOR EM ALUMÍNIO ANODIZADO ALTO BRILHO	SEINFRA	UN	1,00000000	87,99	87,99
TOTAL MATERIAL:					87,99
VALOR:					116,38

C1665 - LUMINÁRIA FLUORESCENTE COMPLETA C/2 LÂMPADAS DE 20W (UN)

UNIVERSIDADE PERMANENTE DE JUAZEIRO DO NORTE
 Nº 3695
 P. 1

S&T		RELATÓRIO ANALÍTICO - COMPOSIÇÕES DE CUSTOS				
OBRA:	UNIDADE BASICA DE SAÚDE PORTE I	DATA:	31/08/2017			BDI: 28,82%
MUNICÍPIO:	VARZEA ALEGRE/CE	FONTE:	VERSÃO:	HORA:	MES:	REF:
LOCAL:	RUA FRANCISCO MÁXIMO DE ANDRADE, S/N, RIACHO VERDE, VARZEA ALEGRE/CE	SEINFRA:	024.1 COM DESONERAÇÃO	87,01%	-	03/2016
		SINAPI:	2017/01 COM DESONERAÇÃO	88,66%	50,66%	02/2017
			COMPOSIÇÕES PRÓPRIAS			

MÃO DE OBRA	FONTE	UNID	COEFICIENTE	PREÇO UNITÁRIO	TOTAL
10042 AJUDANTE DE ELETRICISTA	SEINFRA	H	1,10000000	10,35	11,38
12312 ELETRICISTA	SEINFRA	H	1,10000000	13,31	14,64
TOTAL MAO DE OBRA:					26,03

MATERIAL	FONTE	UNID	COEFICIENTE	PREÇO UNITÁRIO	TOTAL
11363 LUMINARIA FLUORESCENTE 2X20W COMPLETA COM LAMPADA	SEINFRA	UN	1,00000000	45,49	45,49
TOTAL MATERIAL:					45,49
VALOR:					71,52

C1666 - LUMINÁRIA FLUORESCENTE COMPLETA C/2 LÂMPADAS DE 40W (UN)

MÃO DE OBRA	FONTE	UNID	COEFICIENTE	PREÇO UNITÁRIO	TOTAL
10042 AJUDANTE DE ELETRICISTA	SEINFRA	H	1,10000000	10,35	11,38
12312 ELETRICISTA	SEINFRA	H	1,10000000	13,31	14,64
TOTAL MAO DE OBRA:					26,03

MATERIAL	FONTE	UNID	COEFICIENTE	PREÇO UNITÁRIO	TOTAL
11364 LUMINARIA FLUORESCENTE 2X40W COMPLETA COM LAMPADA	SEINFRA	UN	1,00000000	57,13	57,13
TOTAL MATERIAL:					57,13
VALOR:					83,16

C1662 - LUMINÁRIA FLUORESCENTE COMPLETA (1 X 16)W (UN)

MÃO DE OBRA	FONTE	UNID	COEFICIENTE	PREÇO UNITÁRIO	TOTAL
10042 AJUDANTE DE ELETRICISTA	SEINFRA	H	1,10000000	10,35	11,38
12312 ELETRICISTA	SEINFRA	H	1,10000000	13,31	14,64
TOTAL MAO DE OBRA:					26,03

MATERIAL	FONTE	UNID	COEFICIENTE	PREÇO UNITÁRIO	TOTAL
11368 LUMINARIA FLUORESCENTE COMPLETA (1 X 16)W	SEINFRA	UN	1,00000000	38,52	38,52
TOTAL MATERIAL:					38,52
VALOR:					64,55

C1638 - LUMINÁRIA FLUORESCENTE COMPLETA (2 X 32)W (UN)

MÃO DE OBRA	FONTE	UNID	COEFICIENTE	PREÇO UNITÁRIO	TOTAL
10042 AJUDANTE DE ELETRICISTA	SEINFRA	H	1,10000000	10,35	11,38
12312 ELETRICISTA	SEINFRA	H	1,10000000	13,31	14,64
TOTAL MAO DE OBRA:					26,03

MATERIAL	FONTE	UNID	COEFICIENTE	PREÇO UNITÁRIO	TOTAL
11371 LUMINARIA FLUORESCENTE COMPLETA (2 X 32)W	SEINFRA	UN	1,00000000	93,59	93,59
TOTAL MATERIAL:					93,59
VALOR:					119,62

C4412 - LUMINÁRIA DE PISO MÓVEL, CORPO EM ALUMÍNIO, REFLETOR EM ALUMÍNIO ANODIZADO COM PROTETOR DE VIDRO EM GRADE DE ALUMÍNIO (UN)

MÃO DE OBRA	FONTE	UNID	COEFICIENTE	PREÇO UNITÁRIO	TOTAL
10042 AJUDANTE DE ELETRICISTA	SEINFRA	H	1,50000000	10,35	15,52
12312 ELETRICISTA	SEINFRA	H	1,50000000	13,31	19,96

3656
 11/08/2017
 11/08/2017

	RELATÓRIO ANALÍTICO - COMPOSIÇÕES DE CUSTOS				
	OBRA:	UNIDADE BÁSICA DE SAÚDE PORTE I	DATA : 31/08/2017		BDI : 28,82%
	MUNICÍPIO:	VÁRZEA ALEGRE/CE	FORTE	VERSÃO	HORA MES REF.
LOCAL:	RUA FRANCISCO MÁXIMO DE ANDRADE, S/N, RIACHO VERDE, VÁRZEA ALEGRE/CE	SEINFRA	024.1 COM DESONERAÇÃO	87,01%	03/2018
		SINAPI	2017/01 COM DESONERAÇÃO	86,66%	50,66% 02/2017
			COMPOSIÇÕES PRÓPRIAS		

TOTAL MAO DE OBRA: 35,49

MATERIAL	FORTE	UNID	COEFICIENTE	PREÇO UNITÁRIO	TOTAL
18350 LUMINÁRIA DE PISO MÓVEL, CORPO EM ALUMÍNIO, REFLETOR EM ALUM. ANOD. C/ PROTETOR DE VIDRO EM GRADE DE ALUMÍNIO	SEINFRA	UN	1,00000000	48,07	48,07
18351 LÂMPADA VAPOR METÁLICO 70W	SEINFRA	UN	1,00000000	43,63	43,63
18352 REATOR / IGNITOR	SEINFRA	UN	1,00000000	37,59	37,59
TOTAL MATERIAL:					129,29
VALOR:					164,78

91924 - CABO DE COBRE FLEXÍVEL ISOLADO, 1,5 MM², ANTI-CHAMA 450/750 V, PARA CIRCUITOS TERMINAIS - FORNECIMENTO E INSTALAÇÃO. AF. 12/2016 (M)

MATERIAL	FORTE	UNID	COEFICIENTE	PREÇO UNITÁRIO	TOTAL
00000983 CABO DE COBRE, RÍGIDO, CLASSE 2, ISOLACAO EM PVC/A, ANTICHAMA BWF-B, 1 CONDUTOR.450/750 V, SECAO NOMINAL 1,5 MM2	SINAPI	M	1,19000000	0,51	0,61
00021127 FITA ISOLANTE ADESIVA ANTICHAMA, USO ATE 750 V, EM ROLO DE 19 MM X 5 M	SINAPI	UN	0,00900000	3,85	0,03
TOTAL MATERIAL:					0,65

SERVIÇO	FORTE	UNID	COEFICIENTE	PREÇO UNITÁRIO	TOTAL
88247 AUXILIAR DE ELETRICISTA COM ENCARGOS COMPLEMENTARES	SINAPI	H	0,02400000	13,33	0,32
88264 ELETRICISTA COM ENCARGOS COMPLEMENTARES	SINAPI	H	0,02400000	16,34	0,39
TOTAL SERVIÇO:					0,71
VALOR:					1,36

91926 - CABO DE COBRE FLEXÍVEL ISOLADO, 2,5 MM², ANTI-CHAMA 450/750 V, PARA CIRCUITOS TERMINAIS - FORNECIMENTO E INSTALAÇÃO. AF. 12/2016 (M)

MATERIAL	FORTE	UNID	COEFICIENTE	PREÇO UNITÁRIO	TOTAL
00000984 CABO DE COBRE, RÍGIDO, CLASSE 2, ISOLACAO EM PVC/A, ANTICHAMA BWF-B, 1 CONDUTOR.450/750 V, SECAO NOMINAL 2,5 MM2	SINAPI	M	1,19000000	1,33	1,58
00021127 FITA ISOLANTE ADESIVA ANTICHAMA, USO ATE 750 V, EM ROLO DE 19 MM X 5 M	SINAPI	UN	0,00900000	3,85	0,03
TOTAL MATERIAL:					1,61

SERVIÇO	FORTE	UNID	COEFICIENTE	PREÇO UNITÁRIO	TOTAL
88247 AUXILIAR DE ELETRICISTA COM ENCARGOS COMPLEMENTARES	SINAPI	H	0,03000000	13,33	0,40
88264 ELETRICISTA COM ENCARGOS COMPLEMENTARES	SINAPI	H	0,03000000	16,34	0,49
TOTAL SERVIÇO:					0,89
VALOR:					2,50

C0534 - CABO ISOLADO PVC 750V 4MM2 (M)

MAO DE OBRA	FORTE	UNID	COEFICIENTE	PREÇO UNITÁRIO	TOTAL
10042 AJUDANTE DE ELETRICISTA	SEINFRA	H	0,12000000	10,35	1,24
12312 ELETRICISTA	SEINFRA	H	0,12000000	13,31	1,60
TOTAL MAO DE OBRA:					2,84

MATERIAL	FORTE	UNID	COEFICIENTE	PREÇO UNITÁRIO	TOTAL
10357 CABO ISOLADO PVC 750V 4MM2	SEINFRA	M	1,02000000	1,70	1,74
TOTAL MATERIAL:					1,74
VALOR:					4,57

[Handwritten signatures]

3657



RELATÓRIO ANALÍTICO - COMPOSIÇÕES DE CUSTOS

OBRA:	UNIDADE BÁSICA DE SAÚDE PORTE I	DATA:	31/08/2017			BDI:	28,82%
MUNICÍPIO:	VÁRZEA ALEGRE/CE	FONTE	VERSÃO	HORA	MES	REF	
LOCAL:	RUA FRANCISCO MÁXIMO DE ANDRADE, S/N, RIACHO VERDE, VÁRZEA ALEGRE/CE	SEINFRA	024.1 COM DESONERAÇÃO	87,01%	-	03/2016	
		SINAPI	2017/01 COM DESONERAÇÃO	88,66%	50,66%	02/2017	
		COMPOSIÇÕES PRÓPRIAS					

C0527 - CABO ISOLADO PVC 750V 16MM2 (M)

MAO DE OBRA	FONTE	UNID	COEFICIENTE	PREÇO UNITÁRIO	TOTAL
10042 AJUDANTE DE ELETRICISTA	SEINFRA	H	0,16000000	10,35	1,66
12312 ELETRICISTA	SEINFRA	H	0,16000000	13,31	2,13
TOTAL MAO DE OBRA:					3,79

MATERIAL	FONTE	UNID	COEFICIENTE	PREÇO UNITÁRIO	TOTAL
10342 CABO ISOLADO EM PVC 16MM2 - 750V	SEINFRA	M	1,02000000	6,59	6,72
TOTAL MATERIAL:					6,72
VALOR:					10,50

C1184 - ELETRODUTO FLEXÍVEL, TIPO GARGANTA (M)

MAO DE OBRA	FONTE	UNID	COEFICIENTE	PREÇO UNITÁRIO	TOTAL
10042 AJUDANTE DE ELETRICISTA	SEINFRA	H	0,80000000	10,35	8,28
TOTAL MAO DE OBRA:					8,28

MATERIAL	FONTE	UNID	COEFICIENTE	PREÇO UNITÁRIO	TOTAL
11084 ELETRODUTO FLEXIVEL TIPO GARGANTA	SEINFRA	M	1,00000000	1,96	1,96
TOTAL MATERIAL:					1,96
VALOR:					10,24

C0636 - CAIXA DE PASSAGEM EM ALVENARIA - 1/2 TIJOLO COMUM (M2)

MAO DE OBRA	FONTE	UNID	COEFICIENTE	PREÇO UNITÁRIO	TOTAL
12391 PEDREIRO	SEINFRA	H	2,30000000	13,31	30,61
12543 SERVENTE	SEINFRA	H	2,80000000	9,03	25,28
TOTAL MAO DE OBRA:					55,90

MATERIAL	FONTE	UNID	COEFICIENTE	PREÇO UNITÁRIO	TOTAL
10109 AREIA MEDIA	SEINFRA	M3	0,06100000	45,49	2,78
10441 CAL HIDRATADA	SEINFRA	KG	5,00000000	0,73	3,66
10805 CIMENTO PORTLAND	SEINFRA	KG	11,84000000	0,49	5,85
12082 TIJOLO MACIÇO COMUM	SEINFRA	UN	84,00000000	0,25	20,77
TOTAL MATERIAL:					33,06
VALOR:					88,96

C1208 - EMASSAMENTO DE PAREDES INTERNAS 2 DEMÃOS C/MASSA DE PVA (M2)

MAO DE OBRA	FONTE	UNID	COEFICIENTE	PREÇO UNITÁRIO	TOTAL
10045 AJUDANTE DE PINTOR	SEINFRA	H	0,20000000	10,35	2,07
12395 PINTOR	SEINFRA	H	0,30000000	13,31	3,99
TOTAL MAO DE OBRA:					6,06

MATERIAL	FONTE	UNID	COEFICIENTE	PREÇO UNITÁRIO	TOTAL
11347 LIXA PARA MADEIRA/MASSA	SEINFRA	UN	0,40000000	0,54	0,22
11513 MASSA CORRIDA A BASE DE PVA	SEINFRA	KG	0,70000000	5,20	3,64
TOTAL MATERIAL:					3,86
VALOR:					9,92

[Handwritten signatures in blue ink]

X



RELATÓRIO ANALÍTICO - COMPOSIÇÕES DE CUSTOS

3658
CANTO PERMANENTE DE...

OBRA:	UNIDADE BÁSICA DE SAÚDE PORTE I	DATA:	31/08/2017	BDI:	28,82%	
MUNICÍPIO:	VARZEA ALEGRE/CE	FONTE	VERSÃO	HORA	MES	REF.
LOCAL:	RUA FRANCISCO MÁXIMO DE ANDRADE, S/N, RIACHO VERDE, VARZEA ALEGRE/CE	SEINFRA	024.1 COM DESONERAÇÃO	87,01%	-	03/2017
		SINAPI	2017/01 COM DESONERAÇÃO	88,66%	50,66%	02/2017
			COMPOSIÇÕES PRÓPRIAS	-	-	-

88489 - APLICAÇÃO MANUAL DE PINTURA COM TINTA LÁTEX ACRÍLICA EM PAREDES, DUASDEMÃOS. AF_06/2014 (M2)

MATERIAL	FONTE	UNID	COEFICIENTE	PREÇO UNITÁRIO	TOTAL
00007356 TINTA ACRILICA PREMIUM, COR BRANCO FOSCO	SINAPI	L	0,33000000	17,73	5,85
TOTAL MATERIAL:					5,85

SERVIÇO	FONTE	UNID	COEFICIENTE	PREÇO UNITÁRIO	TOTAL
88310 PINTOR COM ENCARGOS COMPLEMENTARES	SINAPI	H	0,18700000	16,13	3,02
88316 SERVENTE COM ENCARGOS COMPLEMENTARES	SINAPI	H	0,06900000	12,30	0,85
TOTAL SERVIÇO:					3,87

VALOR: 9,72

88490 - APLICAÇÃO MECÂNICA DE PINTURA COM TINTA LÁTEX PVA EM TETO, DUAS DEMÃOS. AF_06/2014 (M2)

MATERIAL	FONTE	UNID	COEFICIENTE	PREÇO UNITÁRIO	TOTAL
00007345 TINTA LATEX PVA PREMIUM, COR BRANCA	SINAPI	L	0,37000000	15,33	5,67
TOTAL MATERIAL:					5,67

SERVIÇO	FONTE	UNID	COEFICIENTE	PREÇO UNITÁRIO	TOTAL
88310 PINTOR COM ENCARGOS COMPLEMENTARES	SINAPI	H	0,09200000	16,13	1,48
88316 SERVENTE COM ENCARGOS COMPLEMENTARES	SINAPI	H	0,02010000	12,30	0,25
95218 PULVERIZADOR DE TINTA ELÉTRICO/MÁQUINA DE PINTURA AIRLESS, VAZÃO 2 L/MIN - CHP DIURNO. AF_08/2016	SINAPI	CHP	0,00570000	1,93	0,01
95219 PULVERIZADOR DE TINTA ELÉTRICO/MÁQUINA DE PINTURA AIRLESS, VAZÃO 2 L/MIN - CHI DIURNO. AF_08/2016	SINAPI	CHI	0,03530000	0,80	0,03
TOTAL SERVIÇO:					1,77

VALOR: 7,44

88415 - APLICAÇÃO MANUAL DE FUNDO SELADOR ACRÍLICO EM PAREDES EXTERNAS DE CASAS. AF_06/2014 (M2)

MATERIAL	FONTE	UNID	COEFICIENTE	PREÇO UNITÁRIO	TOTAL
00006085 SELADOR ACRILICO PAREDES INTERNAS/EXTERNAS	SINAPI	L	0,16000000	5,81	0,93
TOTAL MATERIAL:					0,93

SERVIÇO	FONTE	UNID	COEFICIENTE	PREÇO UNITÁRIO	TOTAL
88310 PINTOR COM ENCARGOS COMPLEMENTARES	SINAPI	H	0,05400000	16,13	0,87
88316 SERVENTE COM ENCARGOS COMPLEMENTARES	SINAPI	H	0,01400000	12,30	0,17
TOTAL SERVIÇO:					1,04

VALOR: 1,97

95305 - TEXTURA ACRÍLICA, APLICAÇÃO MANUAL EM PAREDE, UMA DEMÃO. AF_09/2016 (M2)

MATERIAL	FONTE	UNID	COEFICIENTE	PREÇO UNITÁRIO	TOTAL
00038877 MASSA PARA TEXTURA LISA DE BASE ACRILICA, USO INTERNO E EXTERNO	SINAPI	KG	1,14000000	5,46	6,22
TOTAL MATERIAL:					6,22

SERVIÇO	FONTE	UNID	COEFICIENTE	PREÇO UNITÁRIO	TOTAL
88310 PINTOR COM ENCARGOS COMPLEMENTARES	SINAPI	H	0,18800000	16,13	3,03
88316 SERVENTE COM ENCARGOS COMPLEMENTARES	SINAPI	H	0,06900000	12,30	0,85
TOTAL SERVIÇO:					3,88

VALOR: 10,10



RELATÓRIO ANALÍTICO - COMPOSIÇÕES DE CUSTOS

OBRA:	UNIDADE BÁSICA DE SAÚDE PORTE I	DATA:	31/08/2017	BDI:	28,82%
MUNICÍPIO:	VÁRZEA ALEGRE/CE	FONTES:	VERSÃO:	HORA:	MES:
LOCAL:	RUA FRANCISCO MÁXIMO DE ANDRADE, S/N, RIACHO VERDE, VÁRZEA ALEGRE/CE	SEINFRA	024.1 COM DESONERAÇÃO	87,01%	03/2016
		SINAPI	2017/01 COM DESONERAÇÃO	88,66%	50,66% 02/2017
		COMPOSIÇÕES PRÓPRIAS			

C1206 - EMASSAMENTO DE ESQUADRIAS DE MADEIRA P/TINTA ÓLEO OU ESMALTE 2 DEMÃOS (M2)

MÃO DE OBRA	FONTES	UNID	COEFICIENTE	PREÇO UNITÁRIO	TOTAL
10045 AJUDANTE DE PINTOR	SEINFRA	H	0,30000000	10,35	3,10
12395 PINTOR	SEINFRA	H	0,35000000	13,31	4,66
TOTAL MAO DE OBRA:					7,76

MATERIAL	FONTES	UNID	COEFICIENTE	PREÇO UNITÁRIO	TOTAL
11347 LIXA PARA MADEIRA/MASSA	SEINFRA	UN	0,50000000	0,54	0,27
11512 MASSA CORRIDA A BASE DE OLEO	SEINFRA	KG	0,45000000	9,36	4,21
TOTAL MATERIAL:					4,48
VALOR:					12,25

C1280 - ESMALTE DUAS DEMÃOS EM ESQUADRIAS DE MADEIRA (M2)

MÃO DE OBRA	FONTES	UNID	COEFICIENTE	PREÇO UNITÁRIO	TOTAL
10045 AJUDANTE DE PINTOR	SEINFRA	H	0,35000000	10,35	3,62
12395 PINTOR	SEINFRA	H	0,40000000	13,31	5,32
TOTAL MAO DE OBRA:					8,95

MATERIAL	FONTES	UNID	COEFICIENTE	PREÇO UNITÁRIO	TOTAL
10035 AGUARRAZ MINERAL	SEINFRA	L	0,04000000	10,34	0,41
11100 ESMALTE SINTETICO	SEINFRA	L	0,16000000	11,87	1,90
11199 FUNDO BRANCO FOSCO NIVELADOR P/ MADEIRAS	SEINFRA	L	0,13000000	16,00	2,08
11347 LIXA PARA MADEIRA/MASSA	SEINFRA	UN	0,40000000	0,54	0,22
TOTAL MATERIAL:					4,61
VALOR:					13,56

C1279 - ESMALTE DUAS DEMÃOS EM ESQUADRIAS DE FERRO (M2)

MÃO DE OBRA	FONTES	UNID	COEFICIENTE	PREÇO UNITÁRIO	TOTAL
10045 AJUDANTE DE PINTOR	SEINFRA	H	0,80000000	10,35	8,28
12395 PINTOR	SEINFRA	H	0,80000000	13,31	10,65
TOTAL MAO DE OBRA:					18,93

MATERIAL	FONTES	UNID	COEFICIENTE	PREÇO UNITÁRIO	TOTAL
10035 AGUARRAZ MINERAL	SEINFRA	L	0,03000000	10,34	0,31
11100 ESMALTE SINTETICO	SEINFRA	L	0,16000000	11,87	1,90
11346 LIXA PARA FERRO	SEINFRA	UN	0,30000000	2,21	0,66
12293 ZARCÃO	SEINFRA	L	0,12000000	15,32	1,84
TOTAL MATERIAL:					4,71
VALOR:					23,64

C0588 - CAIAÇÃO EM DUAS DEMÃOS COM SUPERCAL (M2)

MÃO DE OBRA	FONTES	UNID	COEFICIENTE	PREÇO UNITÁRIO	TOTAL
12395 PINTOR	SEINFRA	H	0,20000000	13,31	2,66
TOTAL MAO DE OBRA:					2,66

MATERIAL	FONTES	UNID	COEFICIENTE	PREÇO UNITÁRIO	TOTAL
12496 SUPERCAL	SEINFRA	KG	0,30000000	1,05	0,31



RELATÓRIO ANALÍTICO - COMPOSIÇÕES DE CUSTOS

OBRA:	UNIDADE BÁSICA DE SAÚDE PORTE I	DATA:	31/08/2017	BDI:	28,82%	
MUNICÍPIO:	VÁRZEA ALEGRE/CE	FONTE	VERSÃO	HORA	MES	REF.
LOCAL:	RUA FRANCISCO MÁXIMO DE ANDRADE, S/N, RIACHO VERDE, VÁRZEA ALEGRE/CE	SEINFRA	024.1 COM DESONERAÇÃO	87,01%		03/2016
		SINAPI	2017/01 COM DESONERAÇÃO	88,66%	50,66%	02/2017
			COMPOSIÇÕES PRÓPRIAS			

TOTAL MATERIAL: 0,31

VALOR: 2,98

C1807 - MURO CONTORNO DE ALVENARIA. E CONCRETO(PILAR+CINTA), INCLUSIVE PINTURA (M2)

EQUIPAMENTO	FONTE	UNID	COEFICIENTE	PREÇO UNITÁRIO	TOTAL
10682 BETONEIRA ELÉTRICA 580L (CHP)	SEINFRA	H	0,03000000	19,87	0,60
TOTAL EQUIPAMENTO:					0,60

MAO DE OBRA	FONTE	UNID	COEFICIENTE	PREÇO UNITÁRIO	TOTAL
10040 AJUDANTE DE ARMADOR/FERREIRO	SEINFRA	H	0,15000000	10,35	1,55
10045 AJUDANTE DE PINTOR	SEINFRA	H	0,22000000	10,35	2,28
10121 ARMADOR/FERREIRO	SEINFRA	H	0,15000000	13,31	2,00
12391 PEDREIRO	SEINFRA	H	3,20000000	13,31	42,59
12395 PINTOR	SEINFRA	H	0,75000000	13,31	9,98
12543 SERVENTE	SEINFRA	H	5,20000000	9,03	46,96
TOTAL MAO DE OBRA:					105,36

MATERIAL	FONTE	UNID	COEFICIENTE	PREÇO UNITÁRIO	TOTAL
10103 ARAME RECOZIDO N.18 BWG	SEINFRA	KG	0,04000000	9,86	0,39
10108 AREIA GROSSA	SEINFRA	M3	0,08000000	49,45	3,96
10109 AREIA MEDIA	SEINFRA	M3	0,08500000	45,49	3,87
10163 AÇO CA-50	SEINFRA	KG	2,18000000	3,92	8,54
10280 BRITA	SEINFRA	M3	0,03000000	55,38	1,66
10805 CIMENTO PORTLAND	SEINFRA	KG	45,00000000	0,49	22,25
11600 PEDRA DE MÃO (RACHÃO)	SEINFRA	M3	0,15000000	44,87	6,73
11605 PEDRISCO	SEINFRA	M3	0,01000000	62,50	0,63
11917 TABUA DE 1" - L = 12cm	SEINFRA	M	0,45000000	4,36	1,96
12081 TIJOLO CERÂMICO FURADO 9X19X19CM	SEINFRA	UN	25,00000000	0,42	10,38
12082 TIJOLO MACIÇO COMUM	SEINFRA	UN	18,00000000	0,25	4,45
12098 TINTA MINERAL IMPERMEÁVEL EM PÓ	SEINFRA	KG	0,87000000	4,90	4,26
TOTAL MATERIAL:					69,08

VALOR: 175,04

C4728 - CERCA/GRADIL NYLOFOR H=2,43M, MALHA 5 X 20CM - FIO 4,30MM, COM FIXADORES DE POLIAMIDA EM POSTE 40 x 60 MM CHUMBADOS EM BASE DE CONCRETO (EXCLUSIVO ESTÁ), REVESTIDOS EM POLIÉSTER POR PROCESSO DE PINTURA ELETROSTÁTICA (GRADIL E POSTE), NAS CORES VERDE OU BRANCA - FORNECIMENTO E INSTALAÇÃO (M)

MATERIAL	FONTE	UNID	COEFICIENTE	PREÇO UNITÁRIO	TOTAL
19042 PAINEL NYLOFOR 2,43M x 2,5M (A X L) - MALHA 5 x 20 CM - FIO 4,30MM, REVESTIDO EM POLIÉSTER POR PROCESSO DE PINTURA ELETROSTÁTICA, NAS CORES VERDE OU BRANCA	SEINFRA	UN	0,40000000	414,04	165,61
19045 POSTE 40 x 60 MM, PINTURA ELETROSTÁTICA EM POLIÉSTER, NAS CORES VERDE OU BRANCA (H=3,20M - COM TAMPA) CHUMBADO	SEINFRA	UN	0,40000000	103,77	41,51
19048 FIXADOR POLIAMIDA PARA POSTE, NAS CORES VERDE OU BRANCA	SEINFRA	UN	2,80000000	3,46	9,69
19049 SERVIÇO - COLOCAÇÃO E MONTAGEM DE CERCA/GRADIL	SEINFRA	M2	2,43000000	14,84	36,05
TOTAL MATERIAL:					252,86

VALOR: 252,86

C4557 - PORTÃO DESLIZANTE NYLOFOR, COMPOSTO DE QUADRO, PAINÉIS E ACESSÓRIOS COM PINTURA ELETROSTÁTICA COM TINTA POLIÉSTER, NAS CORES VERDE OU BRANCA, COM POSTE EM AÇO REVESTIDO, COR VERDE OU BRANCA - FORNECIMENTO E MONTAGEM (M2)

MATERIAL	FONTE	UNID	COEFICIENTE	PREÇO UNITÁRIO	TOTAL
----------	-------	------	-------------	----------------	-------

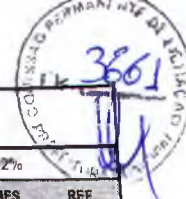

RELATÓRIO ANALÍTICO - COMPOSIÇÕES DE CUSTOS



OBRA:	UNIDADE BÁSICA DE SAÚDE PORTE I	DATA:	31/08/2017	BDI:	26,62%
MUNICÍPIO:	VÁRZEA ALEGRE/CE	FONTE	VERSÃO	HORA	MES
LOCAL:	RUA FRANCISCO MÁXIMO DE ANDRADE, S/N, RIACHO VERDE, VÁRZEA ALEGRE/CE	SEINFRA	024.1 COM DESONERAÇÃO	87,01%	03/2016
		SINAPI	2017/01 COM DESONERAÇÃO	88,66%	50,66%
			COMPOSIÇÕES PRÓPRIAS		02/2017

18437	PORTÃO DESLIZANTE NYLOFOR, COMPOSTO DE QUADRO, PAINÉIS E ACESSÓRIOS COM PINTURA ELETROSTÁTICA COM TINTA POLIESTER, NAS CORES VERDE OU BRANCA, COM POSTE EM AÇO REVESTIDO, COR VERDE OU BRANCA - FORNECIMENTO E	SEINFRA	M2	1,00000000	435,16	435,16
-------	--	---------	----	------------	--------	--------

TOTAL MATERIAL: 435,16

VALOR: 435,16

C3449 - MEIO FIO PRÉ MOLDADO (0,07x0,30x1,00)m C/REJUNTAMENTO (M)

MAO DE OBRA	FONTE	UNID	COEFICIENTE	PREÇO UNITÁRIO	TOTAL
12391 PEDREIRO	SEINFRA	H	0,18000000	13,31	2,40
12543 SERVENTE	SEINFRA	H	0,36000000	9,03	3,25
TOTAL MAO DE OBRA:					5,65

MATERIAL	FONTE	UNID	COEFICIENTE	PREÇO UNITÁRIO	TOTAL
10971 MEIO FIO PRE MOLDADO DIM.=(0,07x0,30x1,00)m	SEINFRA	M	1,00000000	11,15	11,15
TOTAL MATERIAL:					11,15

SERVICO	FONTE	UNID	COEFICIENTE	PREÇO UNITÁRIO	TOTAL
C0170 ARGAMASSA DE CIMENTO E AREIA S/PEN. TRAÇO 1:3	SEINFRA	M3	0,00100000	385,95	0,39
TOTAL SERVICOS:					0,39

VALOR: 17,18

C1430 - GRAMA EM PLAÇAS E=6 CM FORNECIMENTO E PLANTIO (M2)

MAO DE OBRA	FONTE	UNID	COEFICIENTE	PREÇO UNITÁRIO	TOTAL
10037 AJUDANTE	SEINFRA	H	0,20780000	10,35	2,15
TOTAL MAO DE OBRA:					2,15

MATERIAL	FONTE	UNID	COEFICIENTE	PREÇO UNITÁRIO	TOTAL
11225 GRAMA TIPO BATATAIS EM PLACA	SEINFRA	M2	0,90000000	7,47	6,72
12077 TERRA VEGETAL	SEINFRA	M3	0,07500000	41,99	3,15
TOTAL MATERIAL:					9,87

VALOR: 12,02

C0112 - ARBUSTOS ORNAMENTAIS EM GERAL. C/ ALTURA MÍNIMA DE 50CM (UN)

MAO DE OBRA	FONTE	UNID	COEFICIENTE	PREÇO UNITÁRIO	TOTAL
11277 JARDINEIRO	SEINFRA	H	0,16960000	13,31	2,26
TOTAL MAO DE OBRA:					2,26

MATERIAL	FONTE	UNID	COEFICIENTE	PREÇO UNITÁRIO	TOTAL
10105 ARBUSTO ORNAMENTAL	SEINFRA	UN	1,00000000	17,61	17,61
TOTAL MATERIAL:					17,61

VALOR: 19,87

C1628 - LIMPEZA GERAL (M2)

MAO DE OBRA	FONTE	UNID	COEFICIENTE	PREÇO UNITÁRIO	TOTAL
12543 SERVENTE	SEINFRA	H	0,70000000	9,03	6,32
TOTAL MAO DE OBRA:					6,32

VALOR: 6,32

S & T Construções e Locações de Mão de Obra Eireli-ME
CNPJ: 18.413.043/0001-64

Francisco Arivaldo Idalino Sales
CPF: 222.886.603-25
TITULAR

Just de Arimatéia Mendes da Silva
Engenheira Civil
CREA-CE: 14164-D RNP: 0601803000



À COMISSÃO PERMANENTE DE LICITAÇÃO DO GOVERNO MUNICIPAL DE VÁRZEA ALEGRE/CE.

O Licitante Ramira Augusto Alencar – ME, CNPJ N° 21.868.248/0001-49, por seu representante legal abaixo assinado, declara, sob as penas da lei:

Que acata inteiramente os preceitos legais em vigor, especialmente a Lei n.º 8.666/93 e suas alterações e as condições da TOMADA DE PREÇOS N.º 2017.08.04.1.

Que, até a presente data não existe fato que invalide o seu Certificado de Registro Cadastral – CRC, ora apresentado para fins de habilitação;

Que, para fins de cumprimento ao disposto no inciso XXXIII do art. 7º da Constituição Federal (inciso V do art. 27 da Lei N.º 8.666/93), não emprega menor de dezoito anos em trabalho noturno, perigoso ou insalubre e não emprega menor de dezesseis anos;

Que não existem fatos que nos impeçam de participar deste processo licitatório. Assim, assumimos compromisso de bem e fielmente atender as exigências para a execução do objeto abaixo cotado, caso sejamos proclamados vencedores.

Que assumimos o compromisso de bem e fielmente executar a obra/serviços especificados no anexo I, caso sejamos vencedor(es) da presente licitação.

OBJETO: Contratação de serviços de engenharia para execução das obras de construção de 01 (uma) Unidade Básicas de Saúde porte 1, na localidade de Rua Francisco Máximo de Andrade S/N, Distrito de Riacho Verde, Municipal de Várzea Alegre/CE, de acordo com Proposta n° 10237.6040001/16-010, com recursos oriundos da emenda n° 30310006 – Ministério da Saúde, conforme especificações constantes no Instrumento Convocatório .

VALOR DA PROPOSTA R\$ 479.149,74(Quatrocentos e Setenta e Nove Mil Cento e Quarenta e Nove reais e Setenta e Quatro Centavos).

Proponente: Ramira Augusto Alencar – ME

Endereço: RUA MANOEL LOPES BEZERRA, SALA 15 'B' - LAGOA SECA-JUAZEIRO DO NORTE-CE

CNPJ:21.868.248/0001-49

Prazo de Execução: 120 (cento e vinte) dias

Validade da Proposta (Obrigatório): 90 dias

JUAZEIRO DO NORTE/CE; 01 DE SETEMBRO DE 2017.

Ramira Augusto Alencar

RAMIRA AUGUSTO ALENCAR-ME

CNPJ: 21.868.248/0001-49

DIRETOR (A) EXECUTIVO (PP)

Rua Manoel Lopes Bezerra, 15 - Lagoa Seca

Juazeiro do Norte - Ce

grlocacaomaquinas@gmail.com

88 9.8121-7848

Cnpj: 21.868.248/0001-49

[Handwritten signature]

[Handwritten signature]

GR Locação
CNPJ 21.868.248/0001-49

Antônio C. Neto
CRC 110402072-6



RESUMO DO ORÇAMENTO

OBRA:	UNIDADES BÁSICA DE SAÚDE PORTE I	DATA: 01/09/2017		BDI: 28,82%		
LOCAL:	RUA FRANCISCO MÁXIMO DE ANDRADE, S/N, RIACHO VERDE, VÁRZEA ALEGRE/CE	PONTE	VERSÃO	HORA	MES	REF.
		SEINFRA	024.1 COM DESONERAÇÃO	87,01%	-	03/2016
		SINAPI	2017/01 COM DESONERAÇÃO	86,66%	50,06%	02/2017
		COMPOSIÇÕES PRÓPRIAS				-

1	SERVIÇOS PRELIMINARES	8.108,48	1,73
2	MOVIMENTO DE TERRA	3.270,30	0,33
3	FUNDAÇÕES E ESTRUTURAS	87.495,76	18,26
4	PAREDES E PAINÉIS	18.840,86	3,93
5	ESQUADRIAS E FERRAGENS	24.220,54	5,05
6	COBERTURA	15.485,13	3,14
7	IMPÉRMIEABILIZAÇÃO	3.781,90	0,79
8	REVESTIMENTOS	48.784,11	10,18
9	PISOS	37.106,71	7,73
10	INSTALAÇÕES HIDRÁULICAS E LOUÇAS E METAIS	21.752,42	4,54
11	INSTALAÇÕES SANITÁRIAS	12.613,65	2,63
12	INSTALAÇÕES ELÉTRICAS	22.197,19	4,63
13	PINTURA	24.514,75	5,12
14	DIVERSOS	42.388,17	8,85
15	Benefícios e Despesas Indiretas (BDI)	107.196,83	22,37
		VALOR ORÇAMENTO:	371.352,81
		VALOR ENCARGOS:	71.860,62
		VALOR BDI TOTAL:	107.196,83
		VALOR BDI:	107.196,83
		VALOR TOTAL:	479.149,74

Quatrocentos e Setenta e Nove Mil Cento e Quarenta e Nove reais e Setenta e Quatro centavos

GR Locação

Ramira Augusto Alencar
CPF: 013.621.504-23
Titular

GR Locação
CPF: 21.352.010/0149

Antônio C. Neto
CREA 110402072-6

Rua Manoel Lopes Bezerra, 15 - Lagoa Seca

Juazeiro do Norte - Ce

grlocacaomaquinas@gmail.com

88 9.8121-7848

Cnpj: 21.868.248/0001-49



PLANILHA ORÇAMENTÁRIA

OBRA:	UNIDADES BÁSICA DE SAÚDE PORTE I	DATA:	01/09/2017	BDI:	28,82%
LOCAL:	RUA FRANCISCO MÁXIMO DE ANDRADE, S/N, RIACHO VERDE, VÁRZEA ALEGRE/CE	FONTE:	VERSÃO	NDRA:	MES
		SEINFRA	024.1 COM DESONERAÇÃO	87,01%	03/2016
		SINAPI	2017/01 COM DESONERAÇÃO	88,88%	50,66% 02/2017

ITEM	CÓDIGO	DESCRIÇÃO	FONTE	UNO	QUANTIDADE	PREÇO UNITÁRIO R\$	PREÇO TOTAL R\$
1	SERVIÇOS PRELIMINARES						8.308,48
1.1	C2102	RASPAGEM E LIMPEZA DO TERRENO	SEINFRA	M2	750,00	2,24	1.330,00
	C2350	INSTALAÇÕES PROVISÓRIAS DE LUZ, FORÇA, TELEFONE E LÓGICA	SEINFRA	UN	1,00	1.430,53	1.430,53
1.3	C2851	INSTALAÇÕES PROVISÓRIAS DE ÁGUA	SEINFRA	UN	1,00	883,55	883,55
1.4	C0369	BARRACÃO ABERTO	SEINFRA	M2	20,00	91,58	1.831,60
1.5	C0333	LOCAÇÃO DE MÁQUINAS E EQUIPAMENTOS	SEINFRA	M2	24,00	4,24	101,76
1.6	C4541	PLACA PADRÃO DE OBRA, TIPO BANNER	SEINFRA	M2	4,50	226,78	1.020,51
2	MOVIMENTO DE TERRA						3.270,80
2.1	C2784	ESCAVAÇÃO MANUAL SOLO DE 1ª CAT. PROF. ATÉ 1,50m	SEINFRA	M3	69,43	23,71	1.646,19
2.2	C2850	LASTRO DE AREIA ADQUIRIDA	SEINFRA	M3	13,54	67,93	1.250,33
2.3	C0096	REATERRO APILOADO	SEINFRA	M3	14,67	24,83	364,26
3	FUNDAÇÕES E ESTRUTURAS						37.435,75
3.1	C1000	LASTRO DE CONCRETO INCL. DO PREPARO E LANÇAMEN	SEINFRA	M3	3,77	318,93	1192,16
3.2	C0054	ALVENARIA DE EMBASAMENTO DE PEDRA ARGAMASSADA	SEINFRA	M3	50,11	278,68	13.964,65
3.3	C1405	FORMA PLANA CHAPA COMPENSADA RESINADA, ESP = 12mm ÚTIL. 3 X	SEINFRA	M2	175,95	85,14	15.508,23
3.4	C0214	ARMADURA CA-25 MÉDIA D= 6,3 A 10,0mm	SEINFRA	KG	2.011,27	6,85	13.777,20
	C0217	ARMADURA CA-60 FINA D=3,40 A 5,40mm	SEINFRA	KG	715,72	5,93	4.253,93
3.5	C0342	CONCRETO P/MBR., FCK 20 MPa COM AGREGADO ADQUIRIDO	SEINFRA	M3	29,32	322,09	9.540,31
3.7	C4420	LAJE PRÉ-FABRICADA P/ FÓRRO - VÃO ACIMA DE 4,01 m	SEINFRA	M2	335,41	30,33	27.133,71
3.8	C1904	LANÇAMENTO E APLICAÇÃO DE CONCRETO S/ ELEVAÇÃO	SEINFRA	M3	23,52	89,67	2.111,37
4	PAREDES E PAINÉIS						16.843,63
4.1	C0073	ALVENARIA DE TIJOLO CERÂMICO FURADO (9x19x19)cm C/ARGAMASSA MISTA DE CAL HIDRATADA ESP.=10cm (1.2.6)	SEINFRA	M2	453,57	36,83	16.704,98
4.2	C2866	VERGA RETA DE CONCRETO ARMADO	SEINFRA	M3	0,51	930,42	590,91
4.3	C0000	FORMA DE ALVENARIA	SEINFRA	M2	53,7	19,23	1.033,33
5	ESQUADRIAS E FERRAGENS						24.220,54

Rua Manoel Lopes Bezerra, 15 - Lagoa Seca
Juazeiro do Norte - Ce

grlocacaomaquinas@gmail.com

88 9.8121-7848

Cnpj: 21.868.248/0001-49

GR Locação

Ramira Augusto Alencar
CPF: 083.621.504-23

GR Locação
CNPJ: 21.868.248/0001-49

Antonio C. Neto
CPF: 110402072-6



5.1	C1994	PORTA TIPO PARANÁ (S/ACESSÓRIOS)	SEINFRA	M2	46,41	74,57	3.460,79	
5.2	C1361	FECHADURA COMPLETA PARA PORTA INTERNA	SEINFRA	UN	21,00	91,98	1.931,58	
5.3	C1360	FECHADURA COMPLETA PARA PORTA EXTERNA	SEINFRA	UN	3,00	98,35	295,05	
5.4	C1143	DOBRADEIRA CROMADA 3 1/2" X 3"	SEINFRA	UN	72,32	20,12	1.448,51	
5.5	C1408	FORRAMENTO OU BATENTE DE MADEIRA	SEINFRA	M	122,90	27,79	3.415,39	
5.6	C0042	ALIZAR (GUARNIÇÃO) DE MADEIRA	SEINFRA	M	245,80	5,47	1.344,53	
5.7	C1970	PORTA DE FERRO EM CHAPA	SEINFRA	M2	4,85	174,52	811,52	
5.8	C4513	JANELA EM ALUMÍNIO ANODIZADO NATURAL/SEM VITRIFICADO DE COPPER, SEM BANDEIROLA E/OU PEITORIL, SEM VIDRO - FORNECIMENTO E INSTALAÇÃO	SEINFRA	M2	15,04	219,52	3.303,33	
5.9	C1451	GUICHÊ EM ALUMÍNIO E VIDRO TEMPERADO E=10mm	SEINFRA	M2	1,00	453,95	453,95	
5.10	C2679	VISOR COM VIDRO TEMPERADO E=6mm E MOLDURA DE ALUMÍNIO	SEINFRA	M2	1,40	297,88	417,03	
5.11	C2679	VISOR COM VIDRO TEMPERADO E=6mm E MOLDURA DE ALUMÍNIO	SEINFRA	M2	1,40	297,88	417,03	
5.12	C1971	PORTA DE VIDRO TEMPERADO 2 FOLHAS (1.80X2.10)m E=10mm	SEINFRA	CJ	1,00	3.086,42	3.086,42	
5.13	72120	VIDRO TEMPERADO INCOLOR, ESPESSURA 10MM, FORNECIMENTO E INSTALAÇÃO, INCLUSIVE MASSA PARA VEDAÇÃO	SINAPI	M2	7,98	295,73	2.359,93	
6	COBERTURA							16.485,49
6.1	C3008	MADREIRAMENTO P/TELHA FIBROCIMENTO C/ REAPROVEITAMENTO	SEINFRA	M2	225,39	24,37	5.492,75	
6.2	C2445	TELHA DE FIBROCIMENTO ONDULADA E=6mm, INCLINAÇÃO 27%	SEINFRA	M2	225,39	34,95	7.877,38	
6.3	C1000	CUMEEIRA NORMAL DE FIBROCIMENTO P/TELHA ONDULADA	SEINFRA	M	25,35	32,25	850,05	
6.4	C0657	CALHA DE ALUMÍNIO DESENVOLVIMENTO DE 25cm	SEINFRA	M	55,43	40,37	2.255,31	
7	IMPERMEABILIZAÇÃO							3.781,90
7.1	C1779	IMPERMEABILIZAÇÃO DE LAJES C/ MANTA ASFÁLTICA PRÉ-FABRICADA, C/ VÉU DE POLIÉSTER	SEINFRA	M2	147,50	25,64	3.781,90	
8	REVESTIMENTOS							48.784,11
8.1	C0776	CHAPISCO C/ ARGAMASSA DE CIMENTO E AREIA S/PENEIRAR TRAÇO 1:3 ESP. = 5mm P/ PAREDE	SEINFRA	M2	1.025,53	4,13	4.230,75	
8.2	C3245	EMBOCO C/ ARGAMASSA DE CIMENTO E AREIA S/ PENEIRAR, TRAÇO 1:5	SEINFRA	M2	237,02	13,55	5.324,22	
8.3	C3407	REBOCO C/ ARGAMASSA DE CIMENTO E AREIA S/ PENEIRAR, TRAÇO 1:6	SEINFRA	M2	751,11	19,37	14.924,56	
8.4	87273	REVESTIMENTO CERÂMICO PARA PAREDES INTERIORES COM PAREDE TIPO GRÊS OU SEMI-GRÊS DE DIMENSÕES 33X45 CM APLICADAS EM AMBIENTES DE ÁREA MAIOR QUE 5 M² NA ALTURA INTEIRA DAS PAREDES. AF 08/2014	SINAPI	M2	241,22	46,13	11.127,43	
8.5	C4431	CERÂMICA ESMALTADA C/ ARG. CIMENTO E AREIA ATÉ 10x10cm (100 cm²) - DECORATIVA P/ PAREDE	SEINFRA	M2	45,79	73,35	3.358,70	
8.6	C1102	REJUNTAMENTO C/ ARG. PRÉ-FABRICADA, JUNTA ATÉ 2mm EM CERÂMICA, ATÉ 10x10 cm (100 cm²) - DECORATIVA (PAREDE/PISO)	SEINFRA	M2	45,79	6,87	314,58	
8.7	C0776	CHAPISCO C/ ARGAMASSA DE CIMENTO E AREIA S/ PENEIRAR TRAÇO 1:3 ESP. = 5mm P/ TETO	SEINFRA	M2	293,41	7,45	2.191,77	
8.8	C3035	REBOCO C/ ARGAMASSA DE CIMENTO E AREIA S/ PENEIRAR TRAÇO 1:6, ESP=20 mm P/ TETO	SEINFRA	M2	293,41	20,76	6.091,19	

Rua Manoel Lopes Bezerra, 15 - Lagoa Seca

Juazeiro do Norte - Ce

grlocacaomaquinas@gmail.com

88 9.8121-7848

Cnpj: 21.868.248/0001-49

GR Locação

Ramira Augusto Alencar
CPF: 073.621.504-23

GR Locação
CNPJ: 21.868.248/0001-49

Antonio C. Neto
CPF: 110402072-6



8.9	C1877	PERFIL DE ALUMÍNIO TIPO (L-T-U)	SEINFRA	M	77,85	15,04	1.170,86
9	PISOS						37.300,79
9.1	C3025	PISO MORTO CONCRETO FCK=13,5MPa C/PREPARO E LANÇAMENTO	SEINFRA	M3	17,60	377,70	6.647,52
9.2	C2184	REVESTIMENTO DE BASE DE ARGAMASSA DE CIMENTO E AREIA PARA PENEIRAR, TRAÇO 1:5 - ESP= 3cm, C/IMPERMEABILIZANTE	SEINFRA	M2	293,41	17,33	5.273,31
9.3	87251	REVESTIMENTO CERAMICO PARA PISO COM PLACAS TIPO GRES DE DIMENSÕES 45X45 CM APLICADA EM AMBIENTES DE ÁREA MAIOR QUE 10 M2 AF_06/2014	SINAPI	M2	293,41	26,39	7.743,09
9.4	C3446	PISO INTERTRAVADO TIPO TIJOLINHO (19,9x10x4)cm CINZA	SEINFRA	M2	92,70	34,80	3.225,96
9.5	C3410	CALÇADA DE PROTEÇÃO EM CIMENTADO C/ BASE DE CONCRETO	SEINFRA	M2	57,35	159,14	9.236,25
	C1333	PE TORIL DE GRANITO L= 15 cm	SEINFRA	M	29,13	49,71	1.451,13
9.7	C2284	SOLEIRA DE GRANITO L= 15cm	SEINFRA	M	54,85	68,46	3.755,03
10	INSTALAÇÕES HIDRÁULICAS E LOUÇAS E METAIS						21.752,42
10.1	C2186	RÉGISTRO DE GALETA C/CANOPLA CROMADA D= 20mm (3/4")	SEINFRA	UN	22,00	73,35	1.632,90
10.2	C2172	RÉGISTRO DE PRESSÃO C/CANOPLA CROMADA D= 20mm (3/4")	SEINFRA	UN	3,00	66,90	200,70
10.3	C1525	JOELHO 90 PVC SOLD./ROSCA, D= 20mmX1/2"	SEINFRA	UN	4,00	6,05	24,20
10.4	C1560	JOELHO REDUÇÃO PVC SOLD./ROSCA, D=25mmX1/2"	SEINFRA	UN	7,00	6,67	46,69
10.5	C1739	LUVVA PVC SOLD./ROSCA, D=25mmX3/4"	SEINFRA	UN	3,00	5,01	15,03
10.6	C1559	JOELHO PVC SOLD. AZUL D=25mmX3/4"	SEINFRA	UN	1,00	9,76	9,76
10.7	C1562	JOELHO REDUÇÃO PVC SOLD. AZUL D=25mmX1/2"	SEINFRA	UN	32,00	8,35	267,20
10.8	C0952	COTOVELO PVC SOLD. MARROM D=20mm (1/2")	SEINFRA	UN	5,00	5,11	25,55
10.9	C0953	COTOVELO PVC SOLD. MARROM D=25mm (3/4")	SEINFRA	UN	69,00	5,29	365,01
10.10	C0956	COTOVELO PVC SOLD. MARROM D=50mm (1 1/2")	SEINFRA	UN	1,00	12,15	12,15
10.11	C0019	ADAPTADOR PVC SOLD. FLANGES LIVRES P/CX, D'ÁGUA 20mm (1/2")	SEINFRA	UN	1,00	11,09	11,09
	C0023	ADAPTADOR PVC SOLD. FLANGES LIVRES P/CX, D'ÁGUA 50mm (1 1/2")	SEINFRA	UN	3,00	23,11	69,33
10.13	C3653	ADAPTADOR PVC P/ RÉGISTRO 25mm (3/4")	SEINFRA	UN	47,00	3,30	155,10
10.14	C0492	BUCHA REDUÇÃO PVC ROSC. D=1 1/2"X3/4" (50X25mm)	SEINFRA	UN	4,00	7,33	29,32
10.15	C2403	TÊ REDUÇÃO PVC SOLD. MARROM D=50X25mm (1 1/2"X3/4")	SEINFRA	UN	12,00	15,15	181,80
10.16	C2381	TÊ PVC SOLD. MARROM D= 25mm (3/4")	SEINFRA	UN	24,00	5,87	140,88
10.17	C2384	TÊ PVC SOLD. MARROM D= 50mm (1 1/2")	SEINFRA	UN	3,00	14,24	42,72
10.18	C2515	TUBO PVC SOLD. MARROM D= 20mm (1/2")	SEINFRA	M	40,02	3,96	158,48
	C2517	TUBO PVC SOLD. MARROM D= 25mm (3/4")	SEINFRA	M	3,00	5,33	16,00
10.20	C2619	TUBO PVC SOLD. MARROM D= 50mm (1 1/2")	SEINFRA	M	35,63	15,77	561,89

Rua Manoel Lopes Bezerra, 15 - Lagoa Seca

Juazeiro do Norte - Ce

grlocacaomaquinas@gmail.com

88 9.8121-7848

Cnpj: 21.868.248/0001-49

GR Locação

Ramira Augusto Alencar
CPF: 073.621.504-23

GR Locação
CNPJ: 21.868.248/0001-49

Antonio C. Neto
CNPJ: 11.040.207-26



10.21	C0348	BACIA DE LOUÇA BRANCA C/CAIXA ACOPLADA	SEINFRA	UN	7,00	473,12	3.311,84
10.22	C4068	BANCADA DE GRANITO CINZA E=2cm	SEINFRA	M2	9,85	219,29	2.160,01
10.23	C0985	CUBA DE INOX PARA BANCADA, COMPLETA	SEINFRA	UN	8,00	252,55	2.020,40
10.24	C3513	CHUVEIRO CROMADO C/ ARTEL CULACAÇÃO	SEINFRA	UN	3,00	33,33	257,33
10.25	C3671	CONE PARA EXPURGO EM AÇO INOX COM TAMPA E GRELHA - L=500MM X C=500MM, ALTURA ATÉ 300MM E SAÍDA D=100MM	SEINFRA	UN	1,00	747,43	747,43
10.26	C3004	LAVATÓRIO DE LOUÇA BRANCA S/COLUNA C/TORNEIRA DE METAL E ACESSÓRIOS - PADRÃO POPULAR	SEINFRA	UN	21,00	186,58	3.918,18
10.27	C2311	TANQUE DE AÇO INOXIDÁVEL	SEINFRA	UN	1,00	472,56	472,56
10.28	C2504	TORNEIRA DE PRESSÃO CROMADA LONGA P/PIA	SEINFRA	UN	9,00	55,15	535,51
10.29	C2506	TORNEIRA DE PRESSÃO P/JARDIM DE 3/4"	SEINFRA	UN	2,00	24,45	48,90
10.30	C1898	PEÇAS DE APOIO DEFICIENTES C/TUBO INOX P/WC'S	SEINFRA	M	8,80	192,20	1.691,36
10.31	C1898	PEÇAS DE APOIO DEFICIENTES C/TUBO INOX P/WC'S	SEINFRA	M	8,80	192,20	1.691,36
11	INSTALAÇÕES SANITÁRIAS						12.513,65
11.1	C3584	CAIXA DE GORDURA/SABÃO PRÉ MOLDADA - PADRÃO POPULAR	SEINFRA	UN	5,00	52,70	263,50
11.2	74104/001	CAIXA DE INSPEÇÃO EM ALVENARIA DE TJOLO MACIÇO 60X60X60CM, REVESTIDA INTERNAMENTE COM BARRA LISA (CIMENTO E AREIA, TRAÇO 1:4) E=2,0CM, COM TAMPA PRÉ-MOLDADA DE CONCRETO E FUNDO DE CONCRETO 15MPA TIPO C - ESCAVAÇÃO E CONFECÇÃO	SINAPI	UN	8,00	113,99	911,92
11.3	C3586	CAIXA SIFONADA 150X150X50cm COM GRELHA - PADRÃO POPULAR	SEINFRA	UN	21,00	33,32	699,72
11.4	C2093	RALO SECO PVC RÍGIDO	SEINFRA	UN	3,00	29,65	89,95
11.5	C1551	JOELHO PVC BRANCO P/ESGOTO D=40mm (1 1/2")	SEINFRA	UN	5,00	3,71	49,35
11.6	C1552	JOELHO PVC BRANCO P/ESGOTO D=50mm (2")	SEINFRA	UN	54,00	9,58	517,32
11.7	C1549	JOELHO PVC BRANCO P/ESGOTO D=100mm (4")	SEINFRA	UN	9,00	20,25	182,25
11.8	C4388	JOELHO 45 PVC BRANCO PARA ESGOTO D=40mm (1 1/4")	SEINFRA	UN	23,00	10,61	244,03
11.9	C4389	JOELHO 45 PVC BRANCO PARA ESGOTO D=50mm (2")	SEINFRA	UN	29,00	11,33	291,23
11.10	C4390	JOELHO 45 PVC BRANCO PARA ESGOTO D=100mm (4")	SEINFRA	UN	2,00	13,40	35,30
11.11	C3994	JUNÇÃO PVC BRANCO 50 x 50 mm (2" x 2")	SEINFRA	UN	5,00	15,33	91,33
11.12	C1579	JUNÇÃO SIMPLES DE REDUÇÃO PVC P/ESGOTO 75X30mm (3"X2")	SEINFRA	UN	3,00	32,04	96,12
11.13	C1582	JUNÇÃO SIMPLES DE REDUÇÃO PVC P/ESGOTO 100X50mm(4"X2")	SEINFRA	UN	14,00	23,51	329,14
11.14	C1583	JUNÇÃO SIMPLES DE REDUÇÃO PVC P/ESGOTO 100X75mm(4"X3")	SEINFRA	UN	1,00	34,14	34,14
11.15	C1584	JUNÇÃO SIMPLES C/INSPEÇÃO PVC P/ESGOTO D=100mm (4")	SEINFRA	UN	3,00	30,75	92,25
11.16	C1585	JUNÇÃO SIMPLES C/INSPEÇÃO PVC P/ESGOTO D=75mm (3")	SEINFRA	UN	5,00	15,13	75,65
11.17	C1762	LUVA SIMPLES PVC BRANCO P/ESGOTO 75mm (3")	SEINFRA	UN	4,00	9,83	39,32

Rua Manoel Lopes Bezerra, 15 - Lagoa Seca

Juazeiro do Norte - Ce

grlocacaomaquinas@gmail.com

88 9.8121-7848

Cnpj: 21.868.248/0001-49

GR Locação

Ramira Augusto Alencar
CPF: 07.862.504-23

GR Locação
CNPJ 21.868.248/0001-49

Antonio C. Neto
CPF: 110402072-8



11.18	C1758	LUVA SIMPLES PVC BRANCO P/ESGOTO 100mm (4")	SEINFRA	UN	32,00	14,11	451,52
11.19	C2350	TÊ PVC BRANCO C/REDUÇÃO P/ESGOTO D=75X50mm (3"X2")	SEINFRA	UN	1,00	19,25	19,25
11.20	C2347	TÊ PVC BRANCO C/REDUÇÃO P/ESGOTO D=100X50mm (4"X2")	SEINFRA	UN	7,00	23,82	166,74
11.21	C2359	TÊ PVC BRANCO P/ESGOTO D=50MM (2)-JUNTAS SOLD.	SEINFRA	UN	33,30	14,41	574,79
11.22	C2595	TUBO PVC BRANCO P/ESGOTO D=40mm (1 1/2")	SEINFRA	M	37,28	9,58	357,14
11.23	C2598	TUBO PVC BRANCO P/ESGOTO D=50mm (2")	SEINFRA	M	118,07	13,05	1.540,81
11.24	C2598	TUBO PVC BRANCO P/ESGOTO D=75mm (3")	SEINFRA	M	9,97	20,34	202,79
	C2593	TUBO PVC BRANCO P/ESGOTO D=100MM (4")	SEINFRA	M	73,33	23,14	1.333,33
11.26	C2832	FOSSA SÉPTICA E SUMIDOURO EM ALVENARIA	SEINFRA	UN	1,00	2.505,14	2.505,14
12	INSTALAÇÕES ELÉTRICAS						22.197,19
12.1	C2058	QUADRO DE DISTRIBUIÇÃO DE LUZ EMBUTIR ATÉ 24 DIVISÕES (302x400 - 30x50 - 30x75 - 30x100)	SEINFRA	UN	1,00	295,13	295,13
12.2	C3573	QUADRO DE MEDIÇÃO PADRÃO COELCE - PADRÃO POPULAR	SEINFRA	UN	1,00	67,36	67,36
12.3	C1130	DISJUNTOR TRIPOLAR EM QUADRO DE DISTRIBUIÇÃO 70A	SEINFRA	UN	2,00	97,48	194,96
12.4	C1096	DISJUNTOR MONOPOLAR EM QUADRO DE DISTRIBUIÇÃO 25A	SEINFRA	UN	1,00	15,17	15,17
12.5	C1093	DISJUNTOR MONOPOLAR EM QUADRO DE DISTRIBUIÇÃO 16A	SEINFRA	UN	1,00	15,17	15,17
12.6	C1092	DISJUNTOR MONOPOLAR EM QUADRO DE DISTRIBUIÇÃO 10A	SEINFRA	UN	19,00	15,17	288,23
12.7	C1494	INTERRUPTOR UMA TECLA SIMPLES 10A 250V	SEINFRA	UN	15,00	10,80	162,00
12.8	C1479	INTERRUPTOR DUAS TECLAS SIMPLES 10A 250V	SEINFRA	UN	2,00	14,43	28,86
12.9	C1489	INTERRUPTOR TRES TECLAS SIMPLES 10A 250V	SEINFRA	UN	1,00	25,10	25,10
12.10	C1496	INTERRUPTOR UMA TECLA SIMPLES E TOMADA UNIVERSAL 10A 250V	SEINFRA	UN	10,00	22,30	223,00
12.11	C1483	INTERRUPTOR DUAS TECLAS SIMPLES E TOMADA 10A 250V	SEINFRA	UN	1,00	28,80	28,80
12.12	C1481	INTERRUPTOR DUAS TECLAS PARALELO 10A 250V	SEINFRA	UN	2,00	25,93	51,86
12.13	C2493	TOMADA UNIVERSAL 10A 250V	SEINFRA	UN	62,00	10,71	664,02
12.14	C2490	TOMADA 2 POLOS MAIS TERRA 20A - 250V, SISTEMA "X"	SEINFRA	UN	5,00	17,73	88,65
12.15	C4562	DISPOSITIVO DE PROTEÇÃO CONTRA SURTOS DE TENSÃO - DPS's - 40 KA/440V	SEINFRA	UN	4,00	104,53	418,12
12.16	C4107	ARANDELA PARA LÂMPADA INCANDESCENTE 60W EM ALUMÍNIO ANODIZADO E PINTADO POR PROCESSO ELETROSTÁTICO COM REFLETOR EM ALUMÍNIO ANODIZADO ALTO BRILHO	SEINFRA	UN	2,00	115,33	230,66
12.17	C1685	LUMINÁRIA FLUORESCENTE COMPLETA C/2 LÂMPADAS DE 20W	SEINFRA	UN	49,00	70,88	3.473,12
12.18	C1336	LUMINÁRIA FLUORESCENTE COMPLETA C/2 LÂMPADAS DE 40W	SEINFRA	UN	9,00	82,41	741,59
12.19	C1352	LUMINÁRIA FLUORESCENTE COMPLETA C/2 LÂMPADAS DE 11X11W	SEINFRA	UN	3,00	53,93	161,79
12.20	C1638	LUMINÁRIA FLUORESCENTE COMPLETA (2 X 32)W	SEINFRA	UN	1,00	118,53	118,53

Rua Manoel Lopes Bezerra, 15 - Lagoa Seca

Juazeiro do Norte - Ce

grlocacaomaquinas@gmail.com

88 9.8121-7848

Cnpj: 21.868.248/0001-49

GR Locação

Ramiro Augusto Alencar
CPF: 07.621.504-23

GR Locação
CNPJ: 21.868.248/0001-49

Antônio C. Neto
CPF: 110402073-8



12.21	C4412	LUMINÁRIA DE PISO MOVEL, CORPO EM ALUMÍNIO, REFLETOR EM ALUMÍNIO ANODIZADO COM PROTETOR DE VIDRO EM GRADE DE ALUMÍNIO	SEINFRA	UN	6,00	163,29	979,74	
12.22	91924	CABO DE COBRE FLEXÍVEL ISOLADO, 1,5 MM², ANTI-CHAMA 450/750 V, PARA CIRCUITOS TERMINAIS - FORNECIMENTO E INSTALAÇÃO. AF 12/2015	SINAPI	M	429,70	1,35	580,10	
12.23	91925	CABO DE COBRE FLEXÍVEL ISOLADO, 2,5 MM², ANTI-CHAMA 450/750 V, PARA CIRCUITOS TERMINAIS - FORNECIMENTO E INSTALAÇÃO. AF 12/2015	SINAPI	M	2.098,95	2,13	5.179,35	
12.24	C0534	CABO ISOLADO PVC 750V 4MM2	SEINFRA	M	25,20	4,53	114,16	
12.25	C0527	CABO ISOLADO PVC 750V 16MM2	SEINFRA	M	121,50	10,41	1.254,82	
12.26	C1184	ELETRODUTO FLEXÍVEL, TIPO GARGANTA	SEINFRA	M	625,00	10,19	5.343,75	
	C0636	CAIXA DE PASSAGEM EM ALVENARIA - 1/2 TIJOLO COMUM	SEINFRA	M2	1,33	38,15	33,15	
PINTURA							24.514,75	
13.1	C1208	EMASSAMENTO DE PAREDES INTERNAS 2 DEMÃOS COM MASSA DE PVA	SEINFRA	M2	991,09	9,83	9.742,41	
13.2	83489	APLICAÇÃO MANUAL DE PINTURA COM TINTA LÁTEX ACRÍLICA EM PAREDES, DUAS DEMÃOS. AF 06/2014	SINAPI	M2	537,53	9,53	3.713,95	
13.3	83490	APLICAÇÃO MECÂNICA DE PINTURA COM TINTA LÁTEX PVA EM PAREDES, DUAS DEMÃOS. AF 06/2014	SINAPI	M2	273,11	7,37	2.192,13	
13.4	88415	APLICAÇÃO MANUAL DE FUNDO SELADOR AGRÍCO EM PAREDES EXTERNAS DE CASAS. AF 06/2014	SINAPI	M2	265,57	1,95	517,86	
13.5	95305	TEXTURA ACRÍLICA, APLICAÇÃO MANUAL EM PAREDE, UMA DEMÃO. AF 09/2013	SINAPI	M2	288,97	10,21	2.333,19	
13.6	C1208	EMASSAMENTO DE ESQUADRIAS DE MADEIRA COM TINTA ÓLEO OU ESMALTE 2 DEMÃOS	SEINFRA	M2	96,80	12,14	1.172,72	
13.7	C1280	ESMALTE DUAS DEMÃOS EM ESQUADRIAS DE MADEIRA	SEINFRA	M2	96,90	13,44	1.233,33	
13.8	C1279	ESMALTE DUAS DEMÃOS EM ESQUADRIAS DE FERRO	SEINFRA	M2	9,30	23,43	217,90	
13.9	C0588	CAIAÇÃO EM DUAS DEMÃOS COM SUPERCAL	SEINFRA	M2	3,35	2,35	25,11	
DIVERSOS							42.386,17	
14.1	C1807	MURO CONTORNO DE ALVENARIA, EM CONCRETO (PILAR+CINTA), INCLUSIVE PINTURA	SEINFRA	M2	155,40	173,43	26.951,02	
14.2	C4728	GENCORNADIC REFLETOR 11-2,80W, 110V X 200MM - TIPO 4, JUMPER, COM FIXADORES DE POLIAMIDA EM POSTE 40 x 60 MM CHUMBADOS EM BASE DE CONCRETO (EXCLUSIVE ESTA), REVESTIDOS EM POLIESTER POR PROCESSO DE PINTURA ELETROSTÁTICA (GRADIL EM POSTE), NAS CORES VERDE OU BRANCA - FORNECIMENTO E MONTAGEM	SEINFRA	M	24,70	250,56	6.188,83	
14.3	C4557	PORTÃO DESLIZANTE NYLOFOR, COMPOSTO DE QUADRO, PAINÉIS E ACESSÓRIOS COM PINTURA ELETROSTÁTICA COM TINTA POLIESTER, NAS CORES VERDE OU BRANCA, COM POSTE EM AÇO REVESTIDO, COR VERDE OU BRANCA - FORNECIMENTO E MONTAGEM	SEINFRA	M2	12,15	431,20	5.239,03	
14.4	C3443	MEIO FIO PRÉ MOLDADO (0,07x0,30x1,00)m C/REJUNTAMENTO	SEINFRA	M	33,07	17,02	513,50	
14.5	C1430	GRAMA EM PLACAS 60x60 CM FORNECIMENTO E PLANTIO	SEINFRA	M2	52,27	11,31	711,42	
14.6	C0112	ARBUSTOS ORNAMENTAIS EM GERAL, C/ ALTURA MÍNIMA DE 50CM	SEINFRA	UN	30,00	19,69	590,70	
14.7	C1628	LIMPEZA GERAL	SEINFRA	M2	349,54	6,26	2.188,12	
VALOR ORÇAMENTO							171.942,11	
VALOR ENCARGOS							7.349,81	
VALOR BDI TOTAL							107.196,83	

Rua Manoel Lopes Bezerra, 15 - Lagoa Seca
Juazeiro do Norte - Ce

grlocacaomaquinas@gmail.com

88 9.8121-7848

Cnpj: 21.868.248/0001-49

GR Locação

Ramira Augusto Alencar
CPF: 073.621.504-23

GR Locação
CPF: 21.868.248/0001-49

Antonio C. Neto
CPF: 110402022-6



VALOR BDI:	107.196,53
VALOR TOTAL:	478.148,74

Quatrocentos e Setenta e Nove Mil Cento e Quarenta e Nove reais e Setenta e Quatro centavos

Rua Manoel Lopes Bezerra, 15 - Lagoa Seca
Juazeiro do Norte - Ce

grlocacaomaquinas@gmail.com

88 9.8121-7848

Cnpj: 21.868.248/0001-49

GR Locação

Ramira Augusto Alencar
CPF: 073.621.504-23

GR Locação
CNPJ: 21.868.248/0001-49

Aníbal C. Neto
CCEA 110402072-6



RELATÓRIO ANALÍTICO - COMPOSIÇÕES DE CUSTOS					
OBRA:	UNIDADES BÁSICA DE SAÚDE PORTE I	DATA:	01/09/2017	BDI:	28,82%
LOCAL:	RUA FRANCISCO MÁXIMO DE ANDRADE, S/N, RIACHO VERDE, VARZEA ALEGRE/CE	FONTE:	VERSÃO	HORA	MES
		SEINFRA	024.1 COM DESONERAÇÃO	87,01%	-
		SINAPI	2017/01 COM DESONERAÇÃO	88,66%	50,86%
			COMPOSIÇÕES PRÓPRIAS	-	-
				REF.	03/2016
					02/2017

1.1. C2102 - RASPAGEM E LIMPEZA DO TERRENO (M2)						
MÃO DE OBRA	FONTE	UNID	COEFICIENTE	PREÇO UNITÁRIO	TOTAL	
12543	SERVENTE	SEINFRA	H	0,24500000	9,13	2,24
					TOTAL MÃO DE OBRA:	2,24
					VALOR:	2,24

1.3.10 - INSTALAÇÕES PROVISÓRIAS DE LUZ, FORÇA, TELEFONE E LÓGICA (UN)						
	FONTE	UNID	COEFICIENTE	PREÇO UNITÁRIO	TOTAL	
10125	SEINFRA	UN	0,98000000	49,69	48,70	
10355	SEINFRA	M	58,80000000	4,33	254,60	
10840	SEINFRA	UN	3,92000000	2,35	9,21	
10952	SEINFRA	UN	1,96000000	2,90	5,68	
11070	SEINFRA	M	5,93000000	4,25	24,99	
11406	SEINFRA	UN	1,96000000	1,25	2,45	
12352	SEINFRA	UN	0,98000000	25,32	25,40	
12383	SEINFRA	UN	0,98000000	70,24	68,84	
12405	SEINFRA	UN	0,98000000	420,00	411,60	
12413	SEINFRA	UN	0,98000000	272,40	266,95	
					TOTAL MATERIAL:	1.480,68
					VALOR:	1.480,68

1.3. C2851 - INSTALAÇÕES PROVISÓRIAS DE ÁGUA (UN)						
MÃO DE OBRA	FONTE	UNID	COEFICIENTE	PREÇO UNITÁRIO	TOTAL	
12543	SERVENTE	SEINFRA	H	7,84000000	9,13	71,58
					TOTAL MÃO DE OBRA:	177,11
MATERIAL	FONTE	UNID	COEFICIENTE	PREÇO UNITÁRIO	TOTAL	
10020	SEINFRA	UN	0,33000000	34,11	11,12	
10403	SEINFRA	UN	0,93000000	78,00	77,42	
10405	SEINFRA	M	9,80000000	2,84	27,83	
10409	SEINFRA	UN	0,49000000	297,91	145,98	
12201	SEINFRA	M	3,32000000	6,00	21,28	
12369	SEINFRA	M	4,90000000	14,00	68,60	
12410	SEINFRA	KG	0,49000000	9,40	4,61	
					TOTAL MATERIAL:	670,79
SERVICO	FONTE	UNID	COEFICIENTE	PREÇO UNITÁRIO	TOTAL	
Rua Manoel Lopes Bezerra 15 - Lagoa Seca	SEINFRA	H	7,84000000	9,13	71,58	

Juazeiro do Norte - Ce

grlocacaomaquinas@gmail.com

88 9.8121-7848

Cnpj: 21.868.248/0001-49

GR Locação

Ramiro Augusto Alencar
CPF: 073.621.504-23

GR Locação
CNPJ: 21.868.248/0001-49

Antonio C. Neto
CPF: 110.030.072-15



TOTAL SERVIÇO:	35,87
VALOR:	883,55

1.4. C0369 - BARRACÃO ABERTO (M2)

MÃO DE OBRA		FORTE	UNID	COEFICIENTE	PREÇO UNITÁRIO	TOTAL
10498	CARPINTEIRO	SEINFRA	H	1,00518600	13,46	13,53
12391	PEDREIRO	SEINFRA	H	0,50254100	13,45	6,75
12543	SERVEnte	SEINFRA	H	1,25845800	9,13	11,47
TOTAL MÃO DE OBRA:						31,77
MATERIAL		FORTE	UNID	COEFICIENTE	PREÇO UNITÁRIO	TOTAL
10197	BARROTE DE 2"x2"	SEINFRA	M	0,61985000	4,74	2,94
10191	PONTALETE / BARROTE DE 3"x3" - APARELHADO	SEINFRA	M	1,37521200	13,75	31,43
10733	DISJUNTOR MONOPOLAR 20A	SEINFRA	UN	0,13054300	3,30	0,53
11075	ELETRODUTO DE PVC RIGIDO 3/4"	SEINFRA	M	0,10054300	3,29	0,32
12340	FIO DE COBRE ANTICHAMA 2.5MM2	SEINFRA	M	3,14580000	1,07	3,37
12357	INTERRUPTOR DE SOBREPOR 1 SEÇÃO	SEINFRA	UN	0,06703200	8,20	0,55
12357	TOMADA INCANDESCENTE DE 1	SEINFRA	UN	3,11	2,30	7,15
12403	PREGO 1 1/2" x 14	SEINFRA	KG	0,10054300	9,40	0,95
12429	TABUA DE VIROLA DE 12"x 1"	SEINFRA	M2	0,10054800	20,50	2,07
12440	TELHA DE FIBROCIMENTO DE 4MM (0,50 x 2,44M)	SEINFRA	UN	0,31121000	17,35	11,33
12444	TOMADA UNIVERSAL DE SOBREPOR	SEINFRA	UN	0,20050800	6,50	1,30
TOTAL MATERIAL:						55,51
SERVIÇO		FORTE	UNID	COEFICIENTE	PREÇO UNITÁRIO	TOTAL
C0836	CONCRETO NÃO ESTRUTURAL PREPARO MANUAL	SEINFRA	M3	0,01480000	285,35	4,22
TOTAL SERVIÇO:						4,22
VALOR:						35,99

1.5. C1630 - LOCAÇÃO DA OBRA - EXECUÇÃO DE GABARITO (M2)

MÃO DE OBRA		FORTE	UNID	COEFICIENTE	PREÇO UNITÁRIO	TOTAL
10498	CARPINTEIRO	SEINFRA	H	0,12740000	13,46	1,71
12543	SERVEnte	SEINFRA	H	0,12133300	9,13	1,11
TOTAL MÃO DE OBRA:						2,84
MATERIAL		FORTE	UNID	COEFICIENTE	PREÇO UNITÁRIO	TOTAL
10101	ARAME GALVANIZADO N.15 BWG	SEINFRA	KG	0,01980000	14,50	0,29
11691	PONTALETE / BARROTE DE 3"x3"	SEINFRA	M	0,31920000	14,79	0,53
11724	PREGO	SEINFRA	KG	0,01178000	9,40	0,11
12429	TABUA DE VIROLA DE 12"x 1"	SEINFRA	M2	0,00832000	20,00	0,18
TOTAL MATERIAL:						1,10
VALOR:						4,94

1.6. C4541 - PLACA PADRÃO DE OBRA, TIPO BANNER (M2)

MÃO DE OBRA		FORTE	UNID	COEFICIENTE	PREÇO UNITÁRIO	TOTAL
11530	MONTADOR	SEINFRA	H	2,94000000	13,46	39,57
12391	PEDREIRO	SEINFRA	H	2,71000000	13,45	39,57
12357	Rua Manoel Lopes Bezerra, 15 - Lagoa Seca	SEINFRA	H	2,00000000	13,45	26,90

Juazeiro do Norte - Ce

✉ grlocacaomaquinas@gmail.com

☎ 88 9.8121-7848

🏠 Cnpj: 21.868.248/0001-49

GR Locação

Ramira Augusto Alencar
CPF: 030.504.23

GR Locação
CNPJ: 21.868.248/0001-49

Antonio C. Neto
CNPJ: 110492012-6



TOTAL MAO DE OBRA:						105,99
MATERIAL	FONTE	UNID	COEFICIENTE	PREÇO UNITÁRIO	TOTAL	
10871	COTOVELO AÇO GALVANIZADO DE 1 1/2"	SEINFRA	UN	0,16660000	16,23	2,70
11945	TE AÇO GALVANIZADO DE 1 1/2"	SEINFRA	UN	0,16660000	17,60	2,93
12170	TUBO AÇO GALVANIZADO DE 40MM (1 1/2")	SEINFRA	M	1,47000000	22,40	32,93
13395	LONA C/ APLICAÇÃO DE ILHOSOS E LACRES, IMPRESSA C/ LOGOMARCAS E DESCRIÇÃO DA OBRA	SEINFRA	M2	0,98000000	79,39	77,80
TOTAL MATERIAL:						113,36
SERVICO	FONTE	UNID	COEFICIENTE	PREÇO UNITÁRIO	TOTAL	
C0830	CONCRETO CICLÓPICO FCK 15 MPa COM AGREGADO ADQUIRIDO	SEINFRA	M3	0,01250000	354,09	4,43
TOTAL SERVIÇO:						4,43
VALOR:						223,73

2.1. C2734 - ESCAVAÇÃO MANUAL SOLO DE 1A.CAT. PROF. ATÉ 1.50m (M3)

MAO DE OBRA	FONTE	UNID	COEFICIENTE	PREÇO UNITÁRIO	TOTAL	
12543	SERVENTE	SEINFRA	H	2,59700000	9,13	23,71
TOTAL MAO DE OBRA:						23,71
VALOR:						23,71

2.2. C2860 - LASTRO DE AREIA ADQUIRIDA (M3)

MAO DE OBRA	FONTE	UNID	COEFICIENTE	PREÇO UNITÁRIO	TOTAL	
12543	SERVENTE	SEINFRA	H	1,27400000	9,13	11,63
TOTAL MAO DE OBRA:						11,63
MATERIAL	FONTE	UNID	COEFICIENTE	PREÇO UNITÁRIO	TOTAL	
10108	AREIA GROSSA	SEINFRA	M3	1,12700000	50,00	56,35
TOTAL MATERIAL:						56,35
VALOR:						67,98

2.3. C0096 - REATERRO APOIADO (M3)

MAO DE OBRA	FONTE	UNID	COEFICIENTE	PREÇO UNITÁRIO	TOTAL	
12543	SERVENTE	SEINFRA	H	2,45000000	9,13	22,37
13395	ENCARGADO DE TURMA / FEITOR	SEINFRA	H	0,39900000	25,13	2,43
TOTAL MAO DE OBRA:						24,80
VALOR:						24,80

3.1. C1609 - LASTRO DE CONCRETO INCLUINDO PREPARO E LANÇAMENTO (M3)

MAO DE OBRA	FONTE	UNID	COEFICIENTE	PREÇO UNITÁRIO	TOTAL	
12391	PEDEIRO	SEINFRA	H	1,96000000	13,46	25,38
12543	SERVENTE	SEINFRA	H	15,68000000	9,13	143,16
TOTAL MAO DE OBRA:						166,54
MATERIAL	FONTE	UNID	COEFICIENTE	PREÇO UNITÁRIO	TOTAL	
10109	AREIA MEDIA	SEINFRA	M3	0,68404000	46,00	31,47
10280	BRITA	SEINFRA	M3	0,86044000	56,00	48,18
10935	CIMENTO PORTLAND	SEINFRA	KG	215,40000000	0,50	107,41
TOTAL MATERIAL:						187,06

Rua Manoel Lopes Bezerra, 15 - Lagoa Seca

Juazeiro do Norte - Ce

grlocacaomaquinas@gmail.com

88 9.8121-7848

Cnpj: 21.868.248/0001-49

GR Locação

Ramira Augusto Alencar
CPF: 073.621.504-23

GR Locação
CNPJ: 21.868.248/0001-49

Antonio C. Neto
CPF: 110.402.072-6



VALOR:	356,99
---------------	---------------

3.2. C0054 - ALVENARIA DE EMBASAMENTO DE PEDRA ARGAMASSADA (M3)

MAO DE OBRA		FORTE	UNID	COEFICIENTE	PREÇO UNITÁRIO	TOTAL
12391	PEDREIRO	SEINFRA	H	5,88000000	13,46	79,14
12543	SERVEnte	SEINFRA	H	8,32000000	9,13	80,53
TOTAL MAO DE OBRA:						159,67
MATERIAL		FORTE	UNID	COEFICIENTE	PREÇO UNITÁRIO	TOTAL
10109	AREIA MEDIA	SEINFRA	M3	0,35750400	46,00	16,45
10805	CIMENTO PORTLAND	SEINFRA	KG	107,31000000	0,50	53,66
11600	PEDRA DE MÃO (RACHÃO)	SEINFRA	M3	1,07800000	45,37	48,91
TOTAL MATERIAL:						119,01
VALOR:						274,68

3.3. C1405 - FORMA PLANA CHAPA COMPENSADA RESINADA, ESP.= 12mm UTIL. 3 X (M2)

MAO DE OBRA		FORTE	UNID	COEFICIENTE	PREÇO UNITÁRIO	TOTAL
04	AJUDANTE DE CARPinteIRO	SEINFRA	H			3,37
10493	CARPinteIRO	SEINFRA	H	1,32300000	13,46	17,81
TOTAL MAO DE OBRA:						31,68
MATERIAL		FORTE	UNID	COEFICIENTE	PREÇO UNITÁRIO	TOTAL
10529	CHAPA COMPENSADO RESINADO 12MM (1.10 X 2.20M)	SEINFRA	M2	0,42140000	19,37	7,74
10965	DESMOLDANTE PARA FORMAS	SEINFRA	M	0,00900000	6,90	0,55
11691	PONTALETE / BARROTE DE 3"x3"	SEINFRA	M	1,96000000	14,79	28,99
11728	PREGO 18X27	SEINFRA	KG	0,24500000	9,40	2,30
11346	SARRAFO DE 1"x4"	SEINFRA	M	1,49940000	4,74	7,11
11316	ABUA DE 1" DE 3A. - L = 30cm	SEINFRA	M	1,57200000	3,14	3,53
TOTAL MATERIAL:						56,40
VALOR:						88,14

3.4. C0214 - ARMADURA CA-25 MÉDIA D= 6,3 A 10,0mm (KG)

MAO DE OBRA		FORTE	UNID	COEFICIENTE	PREÇO UNITÁRIO	TOTAL
10040	AJUDANTE DE ARMADOR/FERREIRO	SEINFRA	H	0,07340000	10,47	0,82
10121	ARMADOR/FERREIRO	SEINFRA	H	0,07340000	13,45	1,06
TOTAL MAO DE OBRA:						1,94
MATERIAL		FORTE	UNID	COEFICIENTE	PREÇO UNITÁRIO	TOTAL
10103	ARAME RECOZIDO N.18 3WG	SEINFRA	KG	0,01960000	5,97	0,20
10157	AÇO CA-25	SEINFRA	KG	1,17600000	4,04	4,77
TOTAL MATERIAL:						4,97
VALOR:						6,91

3.5. C0217 - ARMADURA CA-60 FINA D=3,40 A 6,40mm (KG)

MAO DE OBRA		FORTE	UNID	COEFICIENTE	PREÇO UNITÁRIO	TOTAL
10040	AJUDANTE DE ARMADOR/FERREIRO	SEINFRA	H	0,08860000	10,47	0,72
10121	ARMADOR/FERREIRO	SEINFRA	H	0,08860000	13,45	0,93
TOTAL MAO DE OBRA:						1,65

Rua Manoel Lopes Bezerra, 15 - Lagoa Seca

Juazeiro do Norte - Ce

✉ grlocacaomaquinas@gmail.com

☎ 88 9.8121-7848

🏠 Cnpj: 21.868.248/0001-49

[Handwritten signature]

GR Locação

Ramira Augusto Alencar
CPF 0521.504-23

[Handwritten signature]

GR Locação
0001-49

Apôlo C. Neto
CPF 1040202-1



MATERIAL	FORTE	UNID	COEFICIENTE	PREÇO UNITÁRIO	TOTAL
10103 ARAME RECOZIDO N.18 BWG	SEINFRA	KG	0,01960000	9,97	0,20
10169 AÇO CA-60	SEINFRA	KG	1,12700000	4,14	4,67
TOTAL MATERIAL:					4,86
VALOR:					6,53

3.6. C0842 - CONCRETO P/VI3R., FCK 20 MPa COM AGREGADO ADQUIRIDO (M3)					
EQUIPAMENTO	FORTE	UNID	COEFICIENTE	PREÇO UNITÁRIO	TOTAL
10682 BETONEIRA ELÉTRICA 580L (CHP)	SEINFRA	H	0,69972000	19,36	13,55
TOTAL EQUIPAMENTO:					13,55

3.7. C4420 - LAJE PRÉ-FABRICADA P/ FÔRRO - VÃO ACIMA DE 4,01 m (M2)					
MAO DE OBRA	FORTE	UNID	COEFICIENTE	PREÇO UNITÁRIO	TOTAL
12543 SERVENTE	SEINFRA	H	5,33000000	9,13	53,53
TOTAL MAO DE OBRA:					53,53
MATERIAL	FORTE	UNID	COEFICIENTE	PREÇO UNITÁRIO	TOTAL
10109 AREIA MEDIA	SEINFRA	M3	0,83564600	46,00	38,44
10805 CIMENTO PORTLAND	SEINFRA	KG	329,23000000	0,50	164,61
TOTAL MATERIAL:					254,36
VALOR:					322,09

3.7. C4420 - LAJE PRÉ-FABRICADA P/ FÔRRO - VÃO ACIMA DE 4,01 m (M2)					
MAO DE OBRA	FORTE	UNID	COEFICIENTE	PREÇO UNITÁRIO	TOTAL
12391 PEDREIRO	SEINFRA	H	0,34300000	13,46	4,62
12543 SERVENTE	SEINFRA	H	0,34300000	9,13	3,13
TOTAL MAO DE OBRA:					7,75

3.3. C15 - LANÇAMENTO E APLICAÇÃO DE CONCRETO S/ ELEVAÇÃO (M3)					
MATERIAL	FORTE	UNID	COEFICIENTE	PREÇO UNITÁRIO	TOTAL
10169 AÇO CA-60	SEINFRA	KG	0,72520000	4,14	3,00
11691 PONTALETE / BARROTE DE 3"x3"	SEINFRA	M	1,27400000	14,79	18,64
11728 PREGO 18X27	SEINFRA	KG	0,02940000	9,40	0,28
11846 BARRAÇO DE 1"x4"	SEINFRA	M	0,95060000	4,74	4,51
11845 TABUA DE 1" DE 3A. - L = 30cm	SEINFRA	M	0,63110000	6,18	3,91
18267 LAJE PRÉ-FABRICADA COMUM DE 3 cm P/ FÔRRO - VÃO ACIMA DE 4,01 m	SEINFRA	M2	0,38000000	29,96	29,36
TOTAL MATERIAL:					59,92

3.3. C15 - LANÇAMENTO E APLICAÇÃO DE CONCRETO S/ ELEVAÇÃO (M3)					
SERVIÇO	FORTE	UNID	COEFICIENTE	PREÇO UNITÁRIO	TOTAL
C0840 CONCRETO P/VI3R., FCK 15 MPa COM AGREGADO ADQUIRIDO	SEINFRA	M3	0,33000000	303,69	9,93
C1603 LANÇAMENTO E APLICAÇÃO DE CONCRETO C/ ELEVAÇÃO	SEINFRA	M3	0,03000000	137,69	4,13
TOTAL SERVIÇO:					14,06
VALOR:					73,98

3.3. C15 - LANÇAMENTO E APLICAÇÃO DE CONCRETO S/ ELEVAÇÃO (M3)					
MAO DE OBRA	FORTE	UNID	COEFICIENTE	PREÇO UNITÁRIO	TOTAL
12391 PEDREIRO	SEINFRA	H	1,96000000	13,46	26,38
12543 SERVENTE	SEINFRA	H	5,33000000	9,13	53,53
TOTAL MAO DE OBRA:					79,91

Rua Manoel Lopes Bezerra, 15 - Lagoa Seca

Juazeiro do Norte - Ce

grlocacaomaquinas@gmail.com

88 9.8121-7848

Cnpj: 21.868.248/0001-49

GR Locação

Ramira Augusto Alencar
CPF: 073.621.504-23

GR Locação
CNPJ: 21.868.248/0001-49

Assessor: C. Neto
CPF: 073.621.504-23



VALOR: 80,07

4.1. C0073 - ALVENARIA DE TIJOLO CERÂMICO FURADO (9x19x19)cm C/ARGAMASSA MISTA DE CAL HIDRATADA ESP.=10cm (1:2:8) (M2)

MAO DE OBRA	FONTE	UNID	COEFICIENTE	PREÇO UNITÁRIO	TOTAL
12391 PEDREIRO	SEINFRA	H	0,99000000	13,46	13,19
12543 SERVENTE	SEINFRA	H	1,09730000	9,13	10,02
TOTAL MAO DE OBRA:					33,31

MATERIAL	FONTE	UNID	COEFICIENTE	PREÇO UNITÁRIO	TOTAL
10109 AREIA MEDIA	SEINFRA	M3	0,01470000	45,00	0,68
10441 CAL HIDRATADA	SEINFRA	KG	2,13640000	0,74	1,58
10805 CIMENTO PORTLAND	SEINFRA	KG	2,13640000	0,50	1,07
12081 TIJOLO CERÂMICO FURADO 9X19X19CM	SEINFRA	UN	24,50000000	0,42	10,29
TOTAL MATERIAL:					13,62
VALOR:					31,33

4.2. C2666 - VERGA RETA DE CONCRETO ARMADO (M3)

EQUIPAMENTO	FONTE	UNID	COEFICIENTE	PREÇO UNITÁRIO	TOTAL
10582 BETONEIRA ELÉTRICA 530L (CHP)	SEINFRA	H	0,53972000	19,36	13,55
TOTAL EQUIPAMENTO:					13,55

MAO DE OBRA	FONTE	UNID	COEFICIENTE	PREÇO UNITÁRIO	TOTAL
10037 AJUDANTE	SEINFRA	H	12,05400000	10,47	125,21
10121 ARMADOR/FERREIRO	SEINFRA	H	4,73110000	13,46	63,42
10498 CARPINTEIRO	SEINFRA	H	7,35000000	13,46	98,93
12391 PEDREIRO	SEINFRA	H	1,96000000	13,46	26,38
12543 SERVENTE	SEINFRA	H	11,76900000	9,13	107,37
TOTAL MAO DE OBRA:					313,31

MATERIAL	FONTE	UNID	COEFICIENTE	PREÇO UNITÁRIO	TOTAL
10103 ARAME RECOZIDO N.18 BWG	SEINFRA	KG	1,17600000	9,97	11,72
10109 AREIA MEDIA	SEINFRA	M3	0,61103000	46,00	28,11
10157 AÇO CA-25	SEINFRA	KG	58,80000000	4,06	238,73
10230 BARRA	SEINFRA	M3	0,39744000	53,10	21,10
10305 CIMENTO PORTLAND	SEINFRA	KG	321,04300000	0,50	160,52
11691 PONTALETE / BARROTE DE 3"x3"	SEINFRA	M	0,58330000	14,73	8,70
11728 PREGO 18X27	SEINFRA	KG	1,95000000	9,40	18,42
11915 TABUA DE 1" DE 3A. - L = 30cm	SEINFRA	M	4,30000000	6,18	30,28
TOTAL MATERIAL:					444,57
VALOR:					880,43

4.3. C3773 - CHAPIM PRÉ-MOLDADO DE CONCRETO (M2)

EQUIPAMENTO	FONTE	UNID	COEFICIENTE	PREÇO UNITÁRIO	TOTAL
10582 BETONEIRA ELÉTRICA 530L (CHP)	SEINFRA	H	0,01960000	19,06	0,38
TOTAL EQUIPAMENTO:					0,38

MAO DE OBRA	FONTE	UNID	COEFICIENTE	PREÇO UNITÁRIO	TOTAL
10121 ARMADOR/FERREIRO	SEINFRA	H	0,73110000	13,46	10,55
Rua Manoel Lopes Bezerra, 15 - Lagoa Seca	SEINFRA	H	0,53972000	13,46	7,26
TOTAL MAO DE OBRA:					17,81

Juazeiro do Norte - Ce

grlocacaomaquinas@gmail.com

88 9.8121-7848

Cnpj: 21.868.248/0001-49

GR Locação

Ramira Augusto Alencar
CPF: 073.621.504-23

GR Locação

Antônio C. Neto
CREA 110402972-8



12391	PEDREIRO	SEINFRA	H	0,29400000	13,46	3,96
12543	SERVEnte	SEINFRA	H	1,07800000	9,13	9,84

TOTAL MAO DE OBRA: 33,59

MATERIAL	FORTE	UNID	COEFICIENTE	PREÇO UNITÁRIO	TOTAL	
10103	ARAME RECOZIDO N.13 BWG	SEINFRA	KG	0,01960000	9,97	0,20
10108	AREIA GROSSA	SEINFRA	M3	0,03920000	50,00	1,95
10153	AÇO CA-50	SEINFRA	KG	1,32000000	1,45	3,22
10528	CHAPA COMPENSADO RESINADO 10MM (1.10 X 2.20M)	SEINFRA	M2	0,99000000	14,42	14,13
10805	CIMENTO PORTLAND	SEINFRA	KG	17,01280000	0,50	8,51
11805	PEDRISCO	SEINFRA	M3	0,08320000	63,20	5,57
11724	PREGO	SEINFRA	KG	0,01960000	9,40	0,18

TOTAL MATERIAL: 33,79

VALOR: 53,73

5.1. C1994 - PORTA TIPO PARANÁ (S/ACCESSÓRIOS) (M2)

MAO DE OBRA	FORTE	UNID	COEFICIENTE	PREÇO UNITÁRIO	TOTAL	
10498	CARPINTEIRO	SEINFRA	H	1,15520000	13,49	15,70

TOTAL MAO DE OBRA: 27,91

MATERIAL	FORTE	UNID	COEFICIENTE	PREÇO UNITÁRIO	TOTAL	
11715	PORTA TIPO PARANÁ	SEINFRA	M2	0,98000000	47,82	45,67

TOTAL MATERIAL: 45,67

VALOR: 74,57

5.2. C1361 - FECHADURA COMPLETA PARA PORTA INTERNA (UN)

MAO DE OBRA	FORTE	UNID	COEFICIENTE	PREÇO UNITÁRIO	TOTAL	
10041	AJUDANTE DE CARPINTEIRO	SEINFRA	H	1,96000000	10,47	20,52
10498	CARPINTEIRO	SEINFRA	H	1,96000000	13,46	26,38

TOTAL MAO DE OBRA: 46,90

MATERIAL	FORTE	UNID	COEFICIENTE	PREÇO UNITÁRIO	TOTAL	
11155	FECHADURA COMPLETA PARA PORTA INTERNA	SEINFRA	UN	1,38000000	13,30	43,03

TOTAL MATERIAL: 43,03

VALOR: 91,93

5.3. C1360 - FECHADURA COMPLETA PARA PORTA EXTERNA (UN)

MAO DE OBRA	FORTE	UNID	COEFICIENTE	PREÇO UNITÁRIO	TOTAL	
10041	AJUDANTE DE CARPINTEIRO	SEINFRA	H	1,96000000	10,47	20,52
10498	CARPINTEIRO	SEINFRA	H	1,96000000	13,46	26,38

TOTAL MAO DE OBRA: 46,90

MATERIAL	FORTE	UNID	COEFICIENTE	PREÇO UNITÁRIO	TOTAL	
11154	FECHADURA COMPLETA PARA PORTA EXTERNA	SEINFRA	UN	0,98000000	52,59	51,45

TOTAL MATERIAL: 51,45

VALOR: 98,35

Rua Manoel Lopes Bezerra, 15 - Lagoa Seca

Iuazeiro do Norte - Ce

grlocacaomaquinas@gmail.com

88 9.8121-7848

Cnpj: 21.868.248/0001-49

GR Locação

Ramira Augusto Alencar
CPF: 013.621.504-23

GR Locação

Antonio C. Neto
CPF: 110402072-0



MAO DE OBRA		FORTE	UNID	COEFICIENTE	PREÇO UNITÁRIO	TOTAL
10041	AJUDANTE DE CARPINTEIRO	SEINFRA	H	0,24500000	10,47	2,57
10498	CARPINTEIRO	SEINFRA	H	0,24500000	13,46	3,30
TOTAL MAO DE OBRA:						5,87
MATERIAL		FORTE	UNID	COEFICIENTE	PREÇO UNITÁRIO	TOTAL
11028	DOBRAÇA CROMADA 3 1/2"X3" REF.1523	SEINFRA	UN	0,38000000	13,55	13,00
11537	PARAFUSO PARA MADEIRA 1 3/4"X10MM	SEINFRA	UN	0,11000000	0,75	0,75
TOTAL MATERIAL:						13,75
VALOR:						20,12

5.5. C1408 - FORRAMENTO OU BATENTE DE MADEIRA (M)

MAO DE OBRA		FORTE	UNID	COEFICIENTE	PREÇO UNITÁRIO	TOTAL
10041	AJUDANTE DE CARPINTEIRO	SEINFRA	H	0,23400000	13,47	3,13
10493	CARPINTEIRO	SEINFRA	H	0,23400000	13,46	3,13
TOTAL MAO DE OBRA:						7,04
MATERIAL		FORTE	UNID	COEFICIENTE	PREÇO UNITÁRIO	TOTAL
11724	PREGO	SEINFRA	KG	0,03420000	9,40	0,37
11919	TACO PARA FIXAÇÃO DE BATENTE/RODAPÉ	SEINFRA	UN	0,98000000	0,65	0,64
18274	FORRAMENTO DE BATENTE DE MADEIRA, L=15 cm	SEINFRA	M	0,11000000	13,21	13,21
TOTAL MATERIAL:						29,73
VALOR:						27,79

5.6. C0042 - ALIZAR (GUARNIÇÃO) DE MADEIRA (M)

MAO DE OBRA		FORTE	UNID	COEFICIENTE	PREÇO UNITÁRIO	TOTAL
10498	CARPINTEIRO	SEINFRA	H	0,09800000	13,46	1,32
TOTAL MAO DE OBRA:						2,35
MATERIAL		FORTE	UNID	COEFICIENTE	PREÇO UNITÁRIO	TOTAL
11724	PREGO	SEINFRA	KG	0,01960000	9,40	0,13
12233	ALIZAR DE MADEIRA L=5 cm	SEINFRA	M	0,13000000	3,09	2,31
TOTAL MATERIAL:						3,13
VALOR:						5,17

5.7. C1970 - PORTA DE FERRO EM CHAPA (M2)

MAO DE OBRA		FORTE	UNID	COEFICIENTE	PREÇO UNITÁRIO	TOTAL
12391	PEDREIRO	SEINFRA	H	2,94000000	13,46	39,57
12543	SERVEnte	SEINFRA	H	2,94000000	9,18	26,84
TOTAL MAO DE OBRA:						66,41
MATERIAL		FORTE	UNID	COEFICIENTE	PREÇO UNITÁRIO	TOTAL
10109	AREIA MEDIA	SEINFRA	M3	0,00705000	46,00	0,32
10441	CAL HIDRATADA	SEINFRA	KG	0,48020000	0,13	0,06
10805	CIMENTO PORTLAND	SEINFRA	KG	1,98910000	0,50	0,99
11704	PORTA DE FERRO EM CHAPA DUPLA N 14	SEINFRA	M2	0,00000000	108,52	0,00
TOTAL MATERIAL:						1,37
VALOR:						67,78

Rua Manoel Lopes Bezerra, 15 - Lagoa Seca

Juazeiro do Norte - Ce

grlocacaomaquinas@gmail.com

88 9.8121-7848

Cnpj: 21.868.248/0001-49

GR Locação

Ramira Augusto Alencar
CPF: 073.621.504-23

GR Locação
CPF: 073.621.504-23

Anjo C. Neto
CPF: 073.621.504-23



VALOR: 174,82

5.8. C4513 - JANELA EM ALUMÍNIO ANODIZADO NATURAL/FOSCO, DE CORRER, SEM BANDEIROLA E/OU PEITORIL, SEM VIDRO - FORNECIMENTO E MONTAGEM (M2)

MATERIAL	FORTE	UNID	COEFICIENTE	PREÇO UNITÁRIO	TOTAL
18337 JANELA EM ALUMÍNIO ANODIZADO NATURAL/FOSCO, DE CORRER, SEM BANDEIROLA E/OU PEITORIL, SEM VIDRO	SEINFRA	M2	0,98000000	244,51	239,82
TOTAL MATERIAL:					239,82
VALOR:					239,82

5.9. C1451 - GUICHÊ EM ALUMÍNIO E VIDRO TEMPERADO E=10mm (M2)

MAO DE OBRA	FORTE	UNID	COEFICIENTE	PREÇO UNITÁRIO	TOTAL
10037 AJUDANTE	SEINFRA	H	1,47000000	10,47	15,39
11530 MONTADOR	SEINFRA	H	2,45000000	13,45	32,98
TOTAL MAO DE OBRA:					48,37
MATERIAL	FORTE	UNID	COEFICIENTE	PREÇO UNITÁRIO	TOTAL
10113 ARGAMASSA COLANTE PRE-MISTURADA	SEINFRA	KG	3,03800000	1,33	4,04
1515 MASSA GAS PARA CAIXILHO DE ALUMINIO	SEINFRA	KG	1,47000000	6,50	9,64
12157 TRILHO DE ALUMINIO PARA FORRO DE GESSO	SEINFRA	M	2,63500000	6,40	17,25
12258 VIDRO TEMPERADO 10MM INCOLOR PARA FERRAGENS	SEINFRA	M2	0,98000000	275,00	269,50
TOTAL MATERIAL:					405,38
VALOR:					453,75

5.10. C2679 - VISOR COM VIDRO TEMPERADO E=6mm E MOLDURA DE ALUMÍNIO (M2)

MAO DE OBRA	FORTE	UNID	COEFICIENTE	PREÇO UNITÁRIO	TOTAL
10037 AJUDANTE	SEINFRA	H	1,47000000	10,47	15,39
11530 MONTADOR	SEINFRA	H	2,45000000	13,45	32,98
TOTAL MAO DE OBRA:					48,37
MATERIAL	FORTE	UNID	COEFICIENTE	PREÇO UNITÁRIO	TOTAL
10113 ARGAMASSA COLANTE PRE-MISTURADA	SEINFRA	KG	3,03800000	1,33	4,04
1515 MASSA GAS PARA CAIXILHO DE ALUMINIO	SEINFRA	KG	1,47000000	6,50	9,64
12157 TRILHO DE ALUMINIO PARA FORRO DE GESSO	SEINFRA	M	2,63500000	6,40	17,25
12259 VIDRO TEMPERADO 6MM INCOLOR PARA CAIXILHO	SEINFRA	M2	0,93000000	215,00	200,55
TOTAL MATERIAL:					231,48
VALOR:					279,85

5.11. C2670 - VIDRO COMUM EM CAIXILHOS C/MASSA ESP.= 4mm, COLOCADO (M2)

MATERIAL	FORTE	UNID	COEFICIENTE	PREÇO UNITÁRIO	TOTAL
12255 VIDRO LISO, E= 4MM(COLOCADO)	SEINFRA	M2	0,98000000	108,00	105,84
TOTAL MATERIAL:					105,84
VALOR:					105,84

5.12. C1971 - PORTA DE VIDRO TEMPERADO 2 FOLHAS (1.80X2.10)m E=10mm (CJ)

FORTE	UNID	COEFICIENTE	PREÇO UNITÁRIO	TOTAL
SEINFRA	CJ	1	161,00	161,00

Rua Manoel Lopes Bezerra, 15 - Lagoa Seca

Juazeiro do Norte - Ce

grlocacaomaquinas@gmail.com

88 9.8121-7848

Cnpj: 21.868.248/0001-49

GR Locação

Ramira Augusto Alencar
CPF: 008.621.504-23

GR Locação
CNPJ 21.868.248/0001-49

Antonio C. Neto
CPF: 110402072-6



ITEM	DESCRIÇÃO	UNID.	QUANT.	VALOR UNITÁRIO	TOTAL
10494	CAPUCHINHO (1037)	SEINFRA	UN	1,27400000	2,90
10856	CONTRAPLACA DE FECHADURA CENTRAL (1504)	SEINFRA	UN	1,27400000	15,00
11034	DOBRADIÇA INFERIOR (1103)	SEINFRA	UN	2,54800000	20,90
11036	DOBRADIÇA SUPERIOR (1101)	SEINFRA	UN	2,54800000	17,90
11152	FECHADURA CENTRAL COM 2 CILINDROS (1521)	SEINFRA	UN	1,27400000	71,40
11525	MOLA HIDRAULICA P/PORTA DE VIDRO (1012)	SEINFRA	UN	2,54800000	564,80
11743	PUXADOR CONCHA (1505)	SEINFRA	UN	2,54800000	12,00
12150	FRANCO INFERIOR (1502)	SEINFRA	UN	2,54800000	25,55
12258	VIDRO TEMPERADO 10MM INCOLOR PARA FERRAGENS	SEINFRA	M2	4,81572000	275,00
TOTAL MATERIAL:					3095,42
VALOR:					3.095,42

3. 72120 - VIDRO TEMPERADO INCOLOR, ESPESURA 10MM, FORNECIMENTO E INSTALACAO, INCLUSIVE MASSA PARA VEDACAO (M2)

MATERIAL	DESCRIÇÃO	UNID.	QUANT.	VALOR UNITÁRIO	TOTAL
00010498	MASSA PARA VIDRO	SINAPI	KG	1,47000000	10,64
00010507	VIDRO TEMPERADO INCOLOR E = 10 MM, SEM COLOCACAO	SINAPI	M2	277,35	277,35
TOTAL MATERIAL:					287,99
VALOR:					287,99

SERVIÇO	DESCRIÇÃO	UNID.	QUANT.	VALOR UNITÁRIO	TOTAL
88316	SERVENTE COM ENCARGOS COMPLEMENTARES	SINAPI	H	0,50000000	6,09
383,5	CEIXA DE CAIXOS - PLEN ENTARES	SINAPI	H	1,50	7,50
TOTAL SERVIÇO:					13,59
VALOR:					291,58

3.1. C3006 - MADEIRAMENTO P/TELHA FIBROCIMENTO C/ REAPROVEITAMENTO (M2)

MÃO DE OBRA	DESCRIÇÃO	UNID.	QUANT.	VALOR UNITÁRIO	TOTAL
10498	CARPINTEIRO	SEINFRA	H	0,98000000	13,19
TOTAL MAO DE OBRA:					23,45

MATERIAL	DESCRIÇÃO	UNID.	QUANT.	VALOR UNITÁRIO	TOTAL
12410	PREGO 2 1/2" x 10	SEINFRA	KG	0,09800000	0,92
TOTAL MATERIAL:					0,92
VALOR:					24,37

3.2. C2445 - TELHA DE FIBROCIMENTO ONDULADA E=6mm , INCLINAÇÃO 27% (M2)

MÃO DE OBRA	DESCRIÇÃO	UNID.	QUANT.	VALOR UNITÁRIO	TOTAL
10047	AJUDANTE DE TELHADISTA	SEINFRA	H	0,21590000	2,26
12070	TELHADISTA	SEINFRA	H	0,21590000	2,26
TOTAL MAO DE OBRA:					4,52

MATERIAL	DESCRIÇÃO	UNID.	QUANT.	VALOR UNITÁRIO	TOTAL
11571	PARAFUSO COM ROSCA SOBERBA 8X110MM	SEINFRA	UN	1,33150000	1,43
12059	TELHA FIBROCIMENTO ONDULADA - 6MM	SEINFRA	M2	1,12700000	27,65
TOTAL MATERIAL:					29,11
VALOR:					33,63

Rua Manoel Lopes Bezerra, 15 - Lagoa Seca

Juazeiro do Norte - Ce

grlocacaomaquinas@gmail.com

88 9.8121-7848

Cnpj: 21.868.248/0001-49

GR Locação

Ramira Augusto Alencar
CPF: 073.621.504-23

(Handwritten signature)

GR Locação
CPF: 21.868.248/0001-49

Antonio C. Neto
CPF: 110402072-6



6.3. C1000 - CUMEEIRA NORMAL DE FIBROCIMENTO P/TELHA ONDULADA (M)						
MAO DE OBRA		FONTE	UNID	COEFICIENTE	PREÇO UNITÁRIO	TOTAL
10047	AJUDANTE DE TELHADISTA	SEINFRA	H	0,11760000	10,47	1,23
12070	TELHADISTA	SEINFRA	H	0,11760000	13,46	1,58
TOTAL MAO DE OBRA:						2,81
MATERIAL		FONTE	UNID	COEFICIENTE	PREÇO UNITÁRIO	TOTAL
10921	CUMEEIRA FIBROCIMENTO NORMAL (ONDULADA)	SEINFRA	M	0,92071000	31,70	29,38
TOTAL MATERIAL:						29,38
VALOR:						32,26

6.4. C0657 - CALHA DE ALUMÍNIO DESENVOLVIMENTO DE 25cm (M)						
DE OBRA		FONTE	UNID	COEFICIENTE	PREÇO UNITÁRIO	TOTAL
10043	AJUDANTE DE ENCANADOR	SEINFRA	H	0,98000000	10,47	10,29
12320	ENCANADOR	SEINFRA	H	0,98000000	13,46	13,13
TOTAL MAO DE OBRA:						23,45
MATERIAL		FONTE	UNID	COEFICIENTE	PREÇO UNITÁRIO	TOTAL
11447	CALHA DE ALUMÍNIO DESENVOLVIMENTO DE 25CM	SE	M	0,00000000	0,00	0,00
11725	PREGO 15X15	SEINFRA	KG	0,08820000	9,10	0,80
11784	REBITES	SEINFRA	KG	0,03920000	37,40	1,47
TOTAL MATERIAL:						17,14
VALOR:						49,33

7.1. C1779 - IMPERMEABILIZAÇÃO DE LAJES C/ MANTA ASFÁLTICA PRÉ-FABRICADA, C/ VÉU DE POLIÉSTER (M2)						
MAO DE OBRA		FONTE	UNID	COEFICIENTE	PREÇO UNITÁRIO	TOTAL
10091	APLICADOR IMPERMEABILIZAÇÃO	SEINFRA	M	0,29900000	11,96	3,58
TOTAL MAO DE OBRA:						7,04
MATERIAL		FONTE	UNID	COEFICIENTE	PREÇO UNITÁRIO	TOTAL
10146	ASFALTO MODIFICADO	SEINFRA	KG	1,96000000	2,07	4,06
12099	PINTA PRIMARIA	SEINFRA	L	0,58300000	1,35	1,35
12351	VÉU DE POLIÉSTER	SEINFRA	M2	1,07400000	12,43	13,33
TOTAL MATERIAL:						18,74
VALOR:						25,34

8.1. C0776 - CHAPISCO C/ ARGAMASSA DE CIMENTO E AREIA S/PENEIRAR TRAÇO 1:3 ESP.= 5mm P/ PAREDE (M2)						
MAO DE OBRA		FONTE	UNID	COEFICIENTE	PREÇO UNITÁRIO	TOTAL
12391	PEDREIRO	SEINFRA	H	0,09800000	9,13	0,90
12543	SERVENTE	SEINFRA	H	0,14700000	9,13	1,34
TOTAL MAO DE OBRA:						2,24
MATERIAL		FONTE	UNID	COEFICIENTE	PREÇO UNITÁRIO	TOTAL
10109	AREIA MEDIA	SEINFRA	M3	0,00597800	46,00	0,27
10805	CIMENTO PORTLAND	SEINFRA	KG	2,38140000	0,40	1,19
TOTAL MATERIAL:						1,46
VALOR:						3,70

Rua Manoel Lopes Bezerra, 15 - Lagoa Seca

Juazeiro do Norte - Ce

grlocacaomaquinas@gmail.com

88 9.8121-7848

Cnpj: 21.868.248/0001-49

GR Locação

Ramira Augusto Alencar
CPF: 013.621.504-23

GR Locação
CNPJ: 21.868.248/0001-49

Antonio C. Neto
CPF: 010402072-6



8.2. C3245 - EMBOÇO C/ ARGAMASSA DE CIMENTO E AREIA S/ PENEIRAR, TRAÇO 1:6 (M2)

MAO DE OBRA		FONTE	UNID	COEFICIENTE	PREÇO UNITÁRIO	TOTAL
12391	PEDREIRO	SEINFRA	H	0,58800000	13,46	7,91
12543	SERVENTE	SEINFRA	H	0,58800000	9,13	5,37
TOTAL MAO DE OBRA:						13,28

SERVICO	FONTE	UNID	COEFICIENTE	PREÇO UNITÁRIO	TOTAL	
C0173	ARGAMASSA DE CIMENTO E AREIA S/ PEN. TRAÇO 1:6	SEINFRA	M3	0,12300000	250,38	5,27
TOTAL SERVIÇO:					5,27	
VALOR:					18,55	

8.3. C3407 - REBOCO C/ ARGAMASSA DE CIMENTO E AREIA S/ PENEIRAR, TRAÇO 1:6 (M2)

MAO DE OBRA		FONTE	UNID	COEFICIENTE	PREÇO UNITÁRIO	TOTAL
12391	PEDREIRO	SEINFRA	H	0,58800000	13,46	7,91
12543	SERVENTE	SEINFRA	H	0,58800000	9,13	5,37
TOTAL MAO DE OBRA:						13,28

SERVICO	FONTE	UNID	COEFICIENTE	PREÇO UNITÁRIO	TOTAL	
C0173	ARGAMASSA DE CIMENTO E AREIA S/ PEN. TRAÇO 1:6	SEINFRA	M3	0,12300000	250,38	6,58
TOTAL SERVIÇO:					6,58	
VALOR:					19,87	

8.4. 87273 - REVESTIMENTO CERÂMICO PARA PAREDES INTERNAS COM PLACAS TIPO GRÊS OU SEMI-GRÊS DE DIMENSÕES 33X45 CM APLICADAS EM AMBIENTES DE ÁREA MAIOR QUE 5 M² NA ALTURA INTEIRA DAS PAREDES. AF 06/2014 (M2)

SERVICO	FONTE	UNID	COEFICIENTE	PREÇO UNITÁRIO	TOTAL	
00000536	REVESTIMENTO EM CERAMICA ESMALTADA EXTRA, PEI MENOR OU IGUAL A 3, FORMATO MENOR OU IGUAL A 2025 CM2	SINAPI	M2	1,05840000	27,40	29,00
00001331	ARGAMASSA COLANTE AC1 PARA CERAMICAS	SINAPI	KG	5,01720000	0,38	2,35
00001332	RECOLETO PARA CIMENTO	SINAPI	KG	21,390000	0,14	2,75
TOTAL MATERIAL:					34,10	

SERVICO	FONTE	UNID	COEFICIENTE	PREÇO UNITÁRIO	TOTAL	
88256	AZULEJISTA OU LADRILHISTA COM ENCARGOS COMPLEMENTARES	SINAPI	H	0,66000000	14,92	9,85
38316	SERVENTE COM ENCARGOS COMPLEMENTARES	SINAPI	H	0,35000000	12,13	4,39
TOTAL SERVIÇO:					14,24	
VALOR:					48,14	

8.5. C4431 - CERÂMICA ESMALTADA C/ ARG. CIMENTO E AREIA ATÉ 10x10cm (100 cm²) - DECORATIVA P/ PAREDE (M2)

MAO DE OBRA		FONTE	UNID	COEFICIENTE	PREÇO UNITÁRIO	TOTAL
12391	PEDREIRO	SEINFRA	H	1,17200000	13,14	11,50
12543	SERVENTE	SEINFRA	H	1,17200000	9,53	12,53
TOTAL MAO DE OBRA:						24,03

SERVICO	FONTE	UNID	COEFICIENTE	PREÇO UNITÁRIO	TOTAL	
C4429	ARGAMASSA DE CIMENTO E AREIA PEN. TRAÇO 1:5	SEINFRA	M3	0,12300000	300,24	9,75
TOTAL SERVIÇO:					9,75	
VALOR:					72,14	

Rua Manoel Lopes Bezerra, 15 - Lagoa Seca

Juazeiro do Norte - Ce

grlocacaomaquinas@gmail.com

88 9.8121-7848

Cnpj: 21.868.248/0001-49

GR Locação

Ramira Augusto Alencar
CPF: 075.621.504-23

GR Locação
CNPJ: 21.868.248/0001-49

Antonio C. Neto
CREA: 110402072-6



8.6. C1102 - REJUNTAMENTO C/ ARG. PRÉ-FABRICADA, JUNTA ATÉ 2mm EM CERÂMICA, ATÉ 10x10 cm (100 cm²) - DECORATIVA (PAREDE/PISO) (M2)						
MÃO DE OBRA		FORTE	UNID	COEFICIENTE	PREÇO UNITÁRIO	TOTAL
11323	LADRILHISTA	SEINFRA	H	0,22510000	13,45	3,03
12543	SERVEnte	SEINFRA	H	0,22540000	9,13	2,06
TOTAL MÃO DE OBRA:						5,09
MATERIAL		FORTE	UNID	COEFICIENTE	PREÇO UNITÁRIO	TOTAL
10113	ARGAMASSA PRÉ-FABRICADA PARA REJUNTAMENTO	SEINFRA	KG	0,00750000	2,75	0,75
TOTAL MATERIAL:						0,75
VALOR:						6,87

8.7. C0781 - CHAPISCO C/ ARGAMASSA DE CIMENTO E AREIA S/ PENEIRAR TRAÇO 1:4 P/ TETO (M2)						
MÃO DE OBRA		FORTE	UNID	COEFICIENTE	PREÇO UNITÁRIO	TOTAL
12391	PEDREIRO	SEINFRA	H	0,24500000	13,45	3,30
12543	SERVEnte	SEINFRA	H	0,24500000	9,13	2,24
TOTAL MÃO DE OBRA:						5,54
SERVICO		FORTE	UNID	COEFICIENTE	PREÇO UNITÁRIO	TOTAL
C0171	ARGAMASSA DE CIMENTO E AREIA S/PEN. TRAÇO 1:4	SEINFRA	M3	0,00500000	323,14	1,62
TOTAL SERVIÇO:						1,62
VALOR:						7,16

8.8. C3315 - REVOCO C/ ARGAMASSA DE CIMENTO E AREIA S/ PENEIRAR TRAÇO 1:3, ESP=20 mm P/ TETO (M2)						
MÃO DE OBRA		FORTE	UNID	COEFICIENTE	PREÇO UNITÁRIO	TOTAL
12391	PEDREIRO	SEINFRA	H	0,68600000	13,45	9,23
12543	SERVEnte	SEINFRA	H	0,55600000	9,13	5,07
TOTAL MÃO DE OBRA:						14,30
SERVICO		FORTE	UNID	COEFICIENTE	PREÇO UNITÁRIO	TOTAL
C0173	ARGAMASSA DE CIMENTO E AREIA S/PEN. TRAÇO 1:3	SEINFRA	M3	0,02000000	263,36	5,27
TOTAL SERVIÇO:						5,27
VALOR:						19,57

8.9. C1577 - PERFIL DE ALUMINIO TIPO (L - T - U) (M)						
MÃO DE OBRA		FORTE	UNID	COEFICIENTE	PREÇO UNITÁRIO	TOTAL
12391	PEDREIRO	SEINFRA	H	0,54000000	13,45	7,26
12543	SERVEnte	SEINFRA	H	0,22500000	9,13	2,05
TOTAL MÃO DE OBRA:						9,31
MATERIAL		FORTE	UNID	COEFICIENTE	PREÇO UNITÁRIO	TOTAL
10805	CIMENTO PORTLAND	SEINFRA	KG	0,73500000	0,99	0,73
TOTAL MATERIAL:						0,73
VALOR:						10,04

9.1. C3025 - PISO MORTO CONCRETO FCK=13,5MPa C/PREPARO E LANÇAMENTO (M3)						
MÃO DE OBRA		FORTE	UNID	COEFICIENTE	PREÇO UNITÁRIO	TOTAL
Rua Manoel Lopes Bezerra, 15 - Lagoa Seca		SEINFRA	H			

Juazeiro do Norte - Ce

✉ grlocacaomaquinas@gmail.com

☎ 88 9.8121-7848

🏠 Cnpj: 21.868.248/0001-49

[Handwritten signature]

GR Locação

Ramira Augusto Alencar
CPF: 073.621.504-23

[Handwritten signature]

GR Locação
CNPJ: 21.868.248/0001-49

Américo C. Neto
CREA: 110402073/B



12543	SERVENTE	SEINFRA	H	5,88000000	9,13	53,68
TOTAL MAO DE OBRA:						80,07
SERVIDO		FORTE	UNID	COEFICIENTE	PREÇO UNITÁRIO	TOTAL
C0839	CONCRETO P/VIAR., FCK 13,5 MPa COM AGREGADO ADQUIRIDO	SEINFRA	M3	1,00000000	297,63	297,63
TOTAL SERVIDO:						297,63
VALOR:						377,70

9.2. C2184 - REGULARIZAÇÃO DE BASE C/ ARGAMASSA CIMENTO E AREIA S/ PENEIRAR, TRAÇO 1:5 - ESP= 3cm, C/IMPERMEABILIZANTE (M2)

MAO DE OBRA		FORTE	UNID	COEFICIENTE	PREÇO UNITÁRIO	TOTAL
12391	PEDREIRO	SEINFRA	H	0,24500000	13,46	3,30
12543	SERVENTE	SEINFRA	H	0,53900000	9,13	4,92
TOTAL MAO DE OBRA:						8,22
MATERIAL		FORTE	UNID	COEFICIENTE	PREÇO UNITÁRIO	TOTAL
10109	AREIA MEDIA	SEINFRA	M3	0,00577000	45,00	1,63
10805	CIMENTO PORTLAND	SEINFRA	KG	8,58480000	0,50	4,29
11249	IMPERMEABILIZANTE	SEINFRA	KG	0,58300000	6,50	3,83
TOTAL MATERIAL:						9,75
VALOR:						17,98

9.3. 87251 - REVESTIMENTO CERAMICO PARA PISO COM PLACAS TIPO GRES DE DIMENSOES 45X45 CM APLICADA EM AMBIENTES DE AREA MAIOR QUE 10 M2. AF 03/2014 (M2)

MATERIAL		FORTE	UNID	COEFICIENTE	PREÇO UNITÁRIO	TOTAL
00001237	PLACA DE CERAMICA ESQUADRA, PEI MAIOR OU IGUAL A 4, FORMA O MENOR, COIQUJAL A 2025 CM2	SINAPI	M2	1,00000000	1,30	1,30
00001381	ARGAMASSA COLANTE ACI PARA CERAMICAS	SINAPI	KG	6,01720000	0,39	2,35
00034357	REJUNTE COLORIDO, CIMENTICIO	SINAPI	KG	0,13620000	2,51	0,47
TOTAL MATERIAL:						4,12
SERVIDO		FORTE	UNID	COEFICIENTE	PREÇO UNITÁRIO	TOTAL
88256	AZULEJISTA OU LADRILHISTA COM ENCARGOS COMPLEMENTARES	SINAPI	H	0,28000000	14,92	3,88
88316	SERVENTE COM ENCARGOS COMPLEMENTARES	SINAPI	H	0,15000000	12,18	1,83
TOTAL SERVIDO:						5,71
VALOR:						25,33

9.4. C3446 - PISO INTERTRAVAO TIPO TIJOLINHO (19,9x10x4)cm CINZA (M2)

MAO DE OBRA		FORTE	UNID	COEFICIENTE	PREÇO UNITÁRIO	TOTAL
12391	PEDREIRO	SEINFRA	H	2,24000000	13,46	3,01
12543	SERVENTE	SEINFRA	H	2,24000000	9,13	5,71
TOTAL MAO DE OBRA:						8,72
MATERIAL		FORTE	UNID	COEFICIENTE	PREÇO UNITÁRIO	TOTAL
16231	TIJOLINHO K317 (19,9 X 10 X 4)cm - CINZA	SEINFRA	UN	49,93000000	0,43	21,39
TOTAL MATERIAL:						21,39
VALOR:						30,11

9.5. C3410 - CALÇADA DE PROTEÇÃO EM CIMENTADO C/ BASE DE CONCRETO (M2)

MATERIAL		FORTE	UNID	COEFICIENTE	PREÇO UNITÁRIO	TOTAL
12543	SERVENTE	SEINFRA	H	0,53900000	9,13	4,92
TOTAL MATERIAL:						4,92
VALOR:						4,92

Rua Manoel Lopes Bezerra, 15 - Lagoa Seca

Juazeiro do Norte - Ce

✉ grlocacaomaquinas@gmail.com

☎ 88 9.8121-7848

🏢 Cnpj: 21.868.248/0001-49

[Handwritten Signature]

GR Locação
 Ramira Augusto Alencar
 CPF: 03.621.504-23

[Handwritten Signature]
GR Locação
 CNPJ: 21.868.248/0001-49
 Antônio C. Neto
 CPF: 11.040.207-20



ITEM	DESCRIÇÃO	UNID.	QUANT.	VALOR UNIT.	TOTAL
C1213	EMBOÇO C/ ARGAMASSA MISTA DE CIMENTO, CAL HIDRATADA E AREIA S/PENEIRAR TRAÇO 1:2:9 ESP.= 20mm P/ PAREDE	SEINFRA	M2	0,52000000	20,11
C1609	LASTRO DE CONCRETO INCLUINDO PREPARO E LANÇAMENTO	SEINFRA	M3	0,07000000	356,99
C1915	PISO CIMENTADO C/ ARGAMASSA DE CIMENTO E AREIA S/ PENEIRAR, TRAÇO 1:4, ESP.= 1,5cm	SEINFRA	M2	1,00000000	26,99
C2121	REBOCO C/ARGAMASSA DE CAL EM PASTA E AREIA PENEIRADA TRAÇO 1:3 ESP=5 mm P/PAREDE	SEINFRA	M2	0,52000000	13,88
C2784	ESCAVAÇÃO MANUAL SOLO DE 1A.CAT. PROF. ATÉ 1.50m	SEINFRA	M3	0,12000000	23,71
C2998	PINTURA HIDRACOR	SEINFRA	M2	0,52000000	7,08
C2921	REATERRO C/COMPACTAÇÃO MANUAL S/CONTROLE, MATERIAL DA VALA	SEINFRA	M3	0,12000000	15,21
TOTAL SERVIÇO:					159,14
VALOR:					159,14

9.7. C1869 - PEITORIL DE GRANITO L= 15 cm (M)

ITEM	DESCRIÇÃO	UNID.	QUANT.	VALOR UNIT.	TOTAL
I2391	PEDREIRO	SEINFRA	H	0,49000000	13,46
I2543	SERVENTE	SEINFRA	H	0,24500000	9,13
TOTAL MAO DE OBRA:					22,59

ITEM	DESCRIÇÃO	UNID.	QUANT.	VALOR UNIT.	TOTAL
I1610	PEITORIS DE GRANITO 15CM	SEINFRA	M	0,98000000	40,00
TOTAL MATERIAL:					40,00

ITEM	DESCRIÇÃO	UNID.	QUANT.	VALOR UNIT.	TOTAL
C0197	ARGAMASSA MISTA DE CIMENTO CAL HIDR. E AREIA S/PEN. TRAÇO 1:1:4	SEINFRA	M3	0,33151000	15,13
TOTAL SERVIÇO:					15,13
VALOR:					49,74

9.7. C2284 - SOLEIRA DE GRANITO L= 15cm (M)

ITEM	DESCRIÇÃO	UNID.	QUANT.	VALOR UNIT.	TOTAL
I2391	PEDREIRO	SEINFRA	H	0,49000000	6,60
I2543	SERVENTE	SEINFRA	H	0,24500000	2,24
TOTAL MAO DE OBRA:					8,84

ITEM	DESCRIÇÃO	UNID.	QUANT.	VALOR UNIT.	TOTAL
I1830	SOLEIRA DE GRANITO DE 15CM	SEINFRA	M	0,98000000	59,10
TOTAL MATERIAL:					59,10

ITEM	DESCRIÇÃO	UNID.	QUANT.	VALOR UNIT.	TOTAL
C0197	ARGAMASSA MISTA DE CIMENTO CAL HIDR. E AREIA S/PEN. TRAÇO 1:1:4	SEINFRA	M3	0,33151000	1,71
TOTAL SERVIÇO:					1,71
VALOR:					61,81

9.7. C2765 - REVESTIMENTO DE GOMETA (CASA DE LA C/ M D/ C) = 20" (3'4") (M)

ITEM	DESCRIÇÃO	UNID.	QUANT.	VALOR UNIT.	TOTAL
I0043	AJUDANTE DE ENCANADOR	SEINFRA	H	0,59780000	10,47
I2320	ENCANADOR	SEINFRA	H	0,59780000	13,45
TOTAL MAO DE OBRA:					23,92

ITEM	DESCRIÇÃO	UNID.	QUANT.	VALOR UNIT.	TOTAL
I0043	AJUDANTE DE ENCANADOR	SEINFRA	H	0,59780000	10,47
I2320	ENCANADOR	SEINFRA	H	0,59780000	13,45
TOTAL MAO DE OBRA:					23,92

Rua Manoel Lopes Bezerra, 15 - lagoa Seca

Juazeiro do Norte - Ce

✉ grlocacaomaquinas@gmail.com

☎ 88 9.8121-7848

🏠 Cnpj: 21.868.248/0001-49

GR Locação

Ramira Augusto Alencar
CPF: 058.621.504-23

GR Locação
CNPJ: 21.868.248/0001-49

Ramira Augusto Alencar
CPF: 058.621.504-23



LOCAÇÃO DE MÁQUINAS



11806	REGISTRO DE GAVETA CROMADO 20MM (3/4")	SEINFRA	UN	0,98000000	60,50	59,29
TOTAL MATERIAL:						59,64
VALOR:						73,95

10.2. C2172 - REGISTRO DE PRESSÃO C/CANOPLA CROMADA D= 20mm (3/4") (UN)

MAO DE OBRA	FONTE	UNID	COEFICIENTE	PREÇO UNITÁRIO	TOTAL	
10043	AJUDANTE DE ENCANADOR	SEINFRA	H	0,59780000	10,47	6,25
1232	ENCANADOR	SEINFRA	H	1,50000000	11,19	7,25
TOTAL MAO DE OBRA:					14,31	

MATERIAL	FONTE	UNID	COEFICIENTE	PREÇO UNITÁRIO	TOTAL	
11180	FITA DE VEDAÇÃO	SEINFRA	M	0,92120000	0,38	0,35
131	REGISTRO DE PRESSÃO CROMADO 20MM (3/4")	SEINFRA	UN	51,31	51,31	51,31
TOTAL MATERIAL:					51,69	
VALOR:					66,90	

10.3. C1525 - JOELHO 90 PVC SOLD./ROSCA. D= 20mmX1/2" (UN)

MAO DE OBRA	FONTE	UNID	COEFICIENTE	PREÇO UNITÁRIO	TOTAL	
10043	AJUDANTE DE ENCANADOR	SEINFRA	H	0,19600000	10,47	2,05
12320	ENCANADOR	SEINFRA	H	0,19600000	13,46	2,64
TOTAL MAO DE OBRA:					4,69	

MATERIAL	FONTE	UNID	COEFICIENTE	PREÇO UNITÁRIO	TOTAL	
11180	FITA DE VEDAÇÃO	SEINFRA	M	0,29400000	0,38	0,11
11302	JOELHO PVC SOLDAVEL/ROSCA DE 20X1/2"	SEINFRA	UN	0,98000000	1,13	1,11
11888	SOLUÇÃO LIMPADORA PARA PVC RIGIDO	SEINFRA	L	0,00294000	27,30	0,03
TOTAL MATERIAL:					1,15	
VALOR:					6,05	

10.4. C1560 - JOELHO REDUÇÃO PVC SOLD./ROSCA. D=25mmX1/2" (UN)

MAO DE OBRA	FONTE	UNID	COEFICIENTE	PREÇO UNITÁRIO	TOTAL	
10043	AJUDANTE DE ENCANADOR	SEINFRA	H	0,19600000	10,47	2,05
12320	ENCANADOR	SEINFRA	H	0,19600000	13,46	2,64
TOTAL MAO DE OBRA:					4,69	

MATERIAL	FONTE	UNID	COEFICIENTE	PREÇO UNITÁRIO	TOTAL	
10025	ADES PARA TUB DE PVC	SEINFRA	M	38,25	0,38	0,01
11180	FITA DE VEDAÇÃO	SEINFRA	M	0,29400000	0,38	0,11
11303	JOELHO REDUÇÃO PVC SOLD./ROSCA DE 25X1/2"	SEINFRA	UN	1,73000000	1,13	1,57
11888	SOLUÇÃO LIMPADORA PARA PVC RIGIDO	SEINFRA	L	0,00392000	27,30	0,01
TOTAL MATERIAL:					1,79	
VALOR:					6,48	

10.5. C1739 - LUVA PVC SOLD./ROSCA. D=25mmX3/4" (UN)

MAO DE OBRA	FONTE	UNID	COEFICIENTE	PREÇO UNITÁRIO	TOTAL	
10043	AJUDANTE DE ENCANADOR	SEINFRA	H	0,19600000	10,47	2,05
12320	ENCANADOR	SEINFRA	H	0,19600000	13,46	2,64
TOTAL MAO DE OBRA:					4,69	

Rua Manoel Lopes Bazerra, 15 - Lagoa Seca

Juazeiro do Norte - Ce

grlocacaomaquinas@gmail.com

88 9.8121-7848

Cnpj: 21.868.248/0001-49

GR Locação

Ramira Augusto Alencar
CPF: 078.621.504-23

GR Locação
CNPJ: 21.868.248/0001-49

Antonio C. Neto
CPF: 110402072-6

Rua Manoel Lopes Bazerra, 15 - Lagoa Seca



				TOTAL MAO DE OBRA:		3,52
MATERIAL		FONTE	UNID	COEFICIENTE	PREÇO UNITÁRIO	TOTAL
I0026	ADESIVO PARA TUBO DE PVC RIGIDO	SEINFRA	KG	0,00245000	38,25	0,09
I1180	FITA DE VEDAÇÃO	SEINFRA	M	0,38220000	0,33	0,15
I1449	LUVA PVC SOLDAVEL/ROSCA DE 25X3/4"	SEINFRA	UN	0,98000000	1,17	1,15
I1888	SOLUÇÃO LIMPADORA PARA PVC RIGIDO	SEINFRA	L	0,00392000	27,30	0,11
TOTAL MATERIAL:						1,49
VALOR:						5,01

10.6. C1559 - JOELHO PVC SOLD. AZUL D=25mmX3/4" (UN)

MAO DE OBRA	FONTE	UNID	COEFICIENTE	PREÇO UNITÁRIO	TOTAL
I0043	AJUDANTE DE ENCANADOR	SEINFRA	H	11,4	1,35
I2320	ENCANADOR	SEINFRA	H	19,43	2,37
TOTAL MAO DE OBRA:					4,22

MATERIAL	FONTE	UNID	COEFICIENTE	PREÇO UNITÁRIO	TOTAL	
I0026	ADESIVO PARA TUBO DE PVC RIGIDO	SEINFRA	KG	0,00245000	0,09	
I1180	FITA DE VEDAÇÃO	SEINFRA	M	0,33	0,15	
I1301	JOELHO PVC SOLD. AZUL DE 25X3/4"	SEINFRA	UN	5,30	5,19	
I1888	SOLUÇÃO LIMPADORA PARA PVC RIGIDO	SEINFRA	L	27,30	0,11	
TOTAL MATERIAL:						5,51
VALOR:						1,75

10.7. C1562 - JOELHO REDUÇÃO PVC SOLD. AZUL D=25mmX1/2" (UN)

MAO DE OBRA	FONTE	UNID	COEFICIENTE	PREÇO UNITÁRIO	TOTAL
I0043	AJUDANTE DE ENCANADOR	SEINFRA	H	10,47	1,85
I2320	ENCANADOR	SEINFRA	H	13,36	2,11
TOTAL MAO DE OBRA:					4,22

MATERIAL	FONTE	UNID	COEFICIENTE	PREÇO UNITÁRIO	TOTAL	
I0026	ADESIVO PARA TUBO DE PVC RIGIDO	SEINFRA	KG	0,00245000	0,09	
I1180	FITA DE VEDAÇÃO	SEINFRA	M	0,33	0,12	
I1301	JOELHO REDUÇÃO PVC SOLD. AZUL DE 25X1/2"	SEINFRA	UN	3,30	3,82	
I1888	SOLUÇÃO LIMPADORA PARA PVC RIGIDO	SEINFRA	L	27,30	0,11	
TOTAL MATERIAL:						4,14
VALOR:						8,33

10.8. C0952 - COTOVELO PVC SOLD. MARROM D=20mm (1/2") (UN)

MAO DE OBRA	FONTE	UNID	COEFICIENTE	PREÇO UNITÁRIO	TOTAL
I0043	AJUDANTE DE ENCANADOR	SEINFRA	H	10,17	1,85
I2320	ENCANADOR	SEINFRA	H	13,36	2,11
TOTAL MAO DE OBRA:					4,22

MATERIAL	FONTE	UNID	COEFICIENTE	PREÇO UNITÁRIO	TOTAL	
I0026	ADESIVO PARA TUBO DE PVC RIGIDO	SEINFRA	KG	0,00490000	0,19	
I0883	COTOVELO PVC SOLDAVEL DE 20MM	SEINFRA	UN	0,59	0,59	
I1888	SOLUÇÃO LIMPADORA PARA PVC RIGIDO	SEINFRA	L	0,00	0,00	
TOTAL MATERIAL:						0,78
VALOR:						1,00

Rua Manoel Lopes Bezerra, 15 - Lagoa Seca
Juazeiro do Norte - Ce

grlocacaomaquinas@gmail.com

88 9.8121-7848

Cnpj: 21.868.248/0001-49

GR Locação

Ramira Augusto Alencar
CPF: 016.621.504-23

GR Locação
CPF: 21.868.248/0001-49

Antonio C. Neto
CPF: 110402072-6



VALOR: 8,05

10.9. C0953 - COTOVELO PVC SOLD. MARROM D=25mm (3/4") (UN)

MAO DE OBRA	FONTE	UNID	COEFICIENTE	PREÇO UNITÁRIO	TOTAL	
10043	AJUDANTE DE ENCANADOR	SEINFRA	H	0,17640000	10,47	1,85
12320	ENCANADOR	SEINFRA	H	0,17640000	13,46	2,37
TOTAL MAO DE OBRA:					4,22	

MATERIAL	FONTE	UNID	COEFICIENTE	PREÇO UNITÁRIO	TOTAL	
10026	ADESIVO PARA TUBO DE PVC RIGIDO	SEINFRA	KG	0,00533000	34,25	0,22
10884	COTOVELO PVC SOLDAVEL DE 25MM	SEINFRA	UN	0,98000000	0,80	0,78
11888	SOLUÇÃO LIMPADORA PARA PVC RIGIDO	SEINFRA	L	0,00235200	27,30	0,06
TOTAL MATERIAL:					3,11	
VALOR:					3,23	

10.10. C0956 - COTOVELO PVC SOLD. MARROM D=50mm (1 1/2") (UN)

MAO DE OBRA	FONTE	UNID	COEFICIENTE	PREÇO UNITÁRIO	TOTAL	
10043	AJUDANTE DE ENCANADOR	SEINFRA	H	0,27440000	2,47	1,10
12320	ENCANADOR	SEINFRA	H	0,27440000	13,46	3,67
TOTAL MAO DE OBRA:					6,57	

MATERIAL	FONTE	UNID	COEFICIENTE	PREÇO UNITÁRIO	TOTAL	
10026	ADESIVO PARA TUBO DE PVC RIGIDO	SEINFRA	KG	0,00533000	34,25	1,59
10884	COTOVELO PVC SOLDAVEL DE 50MM	SEINFRA	UN	0,98000000	5,00	1,10
11888	SOLUÇÃO LIMPADORA PARA PVC RIGIDO	SEINFRA	L	0,00235200	27,30	0,16
TOTAL MATERIAL:					5,99	
VALOR:					12,15	

10.11. C0019 - ADAPTADOR PVC SOLD. FLANGES LIVRES P/CX. D'ÁGUA 20mm (1/2") (UN)

MAO DE OBRA	FONTE	UNID	COEFICIENTE	PREÇO UNITÁRIO	TOTAL	
10043	AJUDANTE DE ENCANADOR	SEINFRA	H	0,08820000	10,47	0,92
12320	ENCANADOR	SEINFRA	H	0,08820000	13,46	1,19
TOTAL MAO DE OBRA:					3,11	

MATERIAL	FONTE	UNID	COEFICIENTE	PREÇO UNITÁRIO	TOTAL	
10011	ADAPTADOR PVC SOLD. FLANGES LIVRES P/CX. D'ÁGUA 20MM	SEINFRA	UN	0,98000000	8,80	6,62
10026	ADESIVO PARA TUBO DE PVC RIGIDO	SEINFRA	KG	0,00147000	34,25	0,05
11130	FITA DE VEDAÇÃO	SEINFRA	M	0,58800000	0,35	0,22
11888	SOLUÇÃO LIMPADORA PARA PVC RIGIDO	SEINFRA	L	0,00235200	27,30	0,03
TOTAL MATERIAL:					6,94	
VALOR:					11,04	

MAO DE OBRA	FONTE	UNID	COEFICIENTE	PREÇO UNITÁRIO	TOTAL	
10043	AJUDANTE DE ENCANADOR	SEINFRA	H	0,13720000	10,47	1,44
12320	ENCANADOR	SEINFRA	H	0,13720000	13,46	1,85
TOTAL MAO DE OBRA:					3,29	

Rua Manoel Lopes Bezerra, 15 - Lagoa Seca

Juazeiro do Norte - Ce

grlocacaomaquinas@gmail.com

88 9.8121-7848

Cnpj: 21.868.248/0001-49

GR Locação

Ramira Augusto Alencar
CPF: 038.621.504-23

Handwritten signature

GR Locação
CNPJ 21.868.248/0001-49

Antônio C. Neto
CREA 10402072-6



LOCAÇÃO DE MÁQUINAS



10015	ADAPTADOR PVC SOLD. FLANGES LIVRES P/CX. D'ÁGUA 50MM	SEINFRA	UN	0,98000000	24,49	24,00
10026	ADESIVO PARA TUBO DE PVC RIGIDO	SEINFRA	KG	0,00735000	38,25	0,28
11180	FITA DE VEDAÇÃO	SEINFRA	M	1,53860000	0,38	0,58
11888	SOLUÇÃO LIMPADORA PARA PVC RIGIDO	SEINFRA	L	0,01078000	27,30	0,29
TOTAL MATERIAL:						25,15
VALOR:						24,44

10.13. C3653 - ADAPTADOR PVC P/ REGISTRO 25mm (3/4") (UN)

MAO DE OBRA	DESCR	FORTE	UNID	COEFICIENTE	PREÇO UNITÁRIO	TOTAL
10043	AJUDANTE DE ENCANADOR	SEINFRA	H	0,09820000	10,47	0,92
12320	ENCANADOR	SEINFRA	H	0,09820000	13,46	1,19
TOTAL MAO DE OBRA:						2,11

MATERIAL	DESCR	FORTE	UNID	COEFICIENTE	PREÇO UNITÁRIO	TOTAL
10026	ADESIVO PARA TUBO DE PVC RIGIDO	SEINFRA	KG	0,00294000	38,25	0,11
11180	FITA DE VEDAÇÃO	SEINFRA	M	0,24500000	0,38	0,09
16722	ADAPTADOR PVC REGISTRO 25MM (3/4")	SEINFRA	UN	0,98000000	1,00	0,98
TOTAL MATERIAL:						1,19
VALOR:						3,30

10.14. C0492 - BUCHA REDUÇÃO PVC ROSC. D=1 1/2"X3/4" (50X25mm) (UN)

MAO DE OBRA	DESCR	FORTE	UNID	COEFICIENTE	PREÇO UNITÁRIO	TOTAL
10043	AJUDANTE DE ENCANADOR	SEINFRA	H	0,13720000	13,46	1,84
12320	ENCANADOR	SEINFRA	H	0,13720000	13,46	1,85
TOTAL MAO DE OBRA:						3,69

MATERIAL	DESCR	FORTE	UNID	COEFICIENTE	PREÇO UNITÁRIO	TOTAL
10306	BUCHA REDUÇÃO PVC ROSCÁVEL DE 1 1/2"X3/4"	SEINFRA	UN	1,34700000	1,17	1,57
11180	FITA DE VEDAÇÃO	SEINFRA	M	1,15640000	0,38	0,44
TOTAL MATERIAL:						4,10
VALOR:						7,39

10.15. C2403 - TÊ REDUÇÃO PVC SOLD. MARROM D=50X25mm (1 1/2"X3/4") (UN)

MAO DE OBRA	DESCR	FORTE	UNID	COEFICIENTE	PREÇO UNITÁRIO	TOTAL
10043	AJUDANTE DE ENCANADOR	SEINFRA	H	0,29400000	10,47	3,08
12320	ENCANADOR	SEINFRA	H	0,29400000	13,46	3,96
TOTAL MAO DE OBRA:						7,04

MATERIAL	DESCR	FORTE	UNID	COEFICIENTE	PREÇO UNITÁRIO	TOTAL
10026	ADESIVO PARA TUBO DE PVC RIGIDO	SEINFRA	KG	0,17150000	38,25	0,65
11888	SOLUÇÃO LIMPADORA PARA PVC RIGIDO	SEINFRA	L	0,02543000	27,30	0,70
TOTAL MATERIAL:						1,35
VALOR:						11,15

10.16. C2381 - TÊ PVC SOLD. MARROM D= 25mm (3/4") (UN)

Rua Manoel Lopes Bezerra, 15 - Lagoa Seca

Juazeiro do Norte - Ce

grlocacaomaquinas@gmail.com

88 9.8121-7848

Cnpj: 21.868.248/0001-49

GR Locação

Ramiro Augusto Alencar
CPF: 03.621.504-23





MATERIAL	FORNTE	UNID	COEFICIENTE	PREÇO UNITÁRIO	TOTAL	
10043	AJUDANTE DE ENCANADOR	SEINFRA	H	0,18620000	10,47	1,95
12320	ENCANADOR	SEINFRA	H	0,18620000	13,46	2,51
TOTAL MAO DE OBRA:					4,46	
10026	ADESIVO PARA TUBO DE PVC RIGIDO	SEINFRA	KG	0,00882000	38,25	0,34
11888	SOLUÇÃO LIMPADORA PARA PVC RIGIDO	SEINFRA	L	0,00352800	27,30	0,10
11972	TE PVC SOLDAVEL 25MM	SEINFRA	UN	0,98000000	1,05	0,98
TOTAL MATERIAL:					1,13	
VALOR:					5,87	

10.17. C2384 - TÊ PVC SOLD. MARROM D= 50mm (1 1/2") (UN)

MATERIAL	FORNTE	UNID	COEFICIENTE	PREÇO UNITÁRIO	TOTAL	
10043	AJUDANTE DE ENCANADOR	SEINFRA	H	0,29400000	10,17	3,00
12320	ENCANADOR	SEINFRA	H	0,29400000	13,46	3,96
TOTAL MAO DE OBRA:					7,04	
10026	ADESIVO PARA TUBO DE PVC RIGIDO	SEINFRA	KG	0,02053000	38,25	0,79
11888	SOLUÇÃO LIMPADORA PARA PVC RIGIDO	SEINFRA	L	0,00882000	27,30	0,24
11975	TE PVC SOLDAVEL 50MM	SEINFRA	UN	0,98000000	6,30	6,17
TOTAL MATERIAL:					7,39	
VALOR:					14,24	

10.18. C2615 - TUBO PVC SOLD. MARROM D= 20mm (1/2") (M)

MATERIAL	FORNTE	UNID	COEFICIENTE	PREÇO UNITÁRIO	TOTAL	
10043	AJUDANTE DE ENCANADOR	SEINFRA	H	0,08820000	10,47	0,92
12320	ENCANADOR	SEINFRA	H	0,08820000	13,46	1,19
TOTAL MAO DE OBRA:					4,11	
10026	ADESIVO PARA TUBO DE PVC RIGIDO	SEINFRA	KG	0,00039200	38,25	0,01
11888	SOLUÇÃO LIMPADORA PARA PVC RIGIDO	SEINFRA	L	0,00019600	27,30	0,01
11973	TUBO PVC SOLDAVEL DE 20MM (1/2")	SEINFRA	M	0,98380000	1,53	1,53
TOTAL MATERIAL:					1,55	
VALOR:					3,95	

10.19. C2616 - TUBO PVC SOLD. MARROM D= 25mm (3/4") (M)

MATERIAL	FORNTE	UNID	COEFICIENTE	PREÇO UNITÁRIO	TOTAL	
10043	AJUDANTE DE ENCANADOR	SEINFRA	H	0,11760000	10,47	1,23
12320	ENCANADOR	SEINFRA	H	0,11760000	13,46	1,58
TOTAL MAO DE OBRA:					4,41	
10026	ADESIVO PARA TUBO DE PVC RIGIDO	SEINFRA	KG	0,00049000	38,25	0,02
11888	SOLUÇÃO LIMPADORA PARA PVC RIGIDO	SEINFRA	L	0,00019600	27,30	0,01
12200	TUBO PVC SOLDAVEL DE 25MM (3/4")	SEINFRA	M	0,98980000	2,45	2,45
TOTAL MATERIAL:					2,48	
VALOR:					3,49	

Rua Manoel Lopes Bezerra, 15 - Lagoa Seca

Juazeiro do Norte - Ce

grlocacaomaquinas@gmail.com

88 9.8121-7848

Cnpj: 21.868.248/0001-49

GR Locação

Ramira Augusto Alencar
CPF: 013621.504-23

GR Locação
CNPJ: 21.868.248/0001-49

Antonio C. Neto
CREA: 1104020/2-6

**10.20. C2619 - TUBO PVC SOLD. MARROM D= 50mm (1 1/2") (M)**

MÃO DE OBRA		FONTE	UNID	COEFICIENTE	PREÇO UNITÁRIO	TOTAL
10043	AJUDANTE DE ENCANADOR	SEINFRA	H	0,23520000	10,47	2,46
12320	ENCANADOR	SEINFRA	H	0,23520000	13,46	3,17
TOTAL MÃO DE OBRA:						5,63
MATERIAL		FONTE	UNID	COEFICIENTE	PREÇO UNITÁRIO	TOTAL
0026	SOLUÇÃO PARA TUBO DE PVC RIGIDO	SEINFRA	KG	0,00049000	27,30	0,01
11888	SOLUÇÃO LIMPADORA PARA PVC RIGIDO	SEINFRA	L	0,00049000	27,30	0,01
12203	TUBO PVC SOLDÁVEL DE 50MM (1 1/2")	SEINFRA	M	0,98980000	10,19	10,09
TOTAL MATERIAL:						10,14
VALOR:						15,77

10.21. C0348 - BACIA DE LOUÇA BRANCA C/CAIXA ACOPLADA (UN)

MÃO DE OBRA		FONTE	UNID	COEFICIENTE	PREÇO UNITÁRIO	TOTAL
10043	AJUDANTE DE ENCANADOR	SEINFRA	H	1,96000000	10,47	20,52
12320	ENCANADOR	SEINFRA	H	1,96000000	13,46	26,38
TOTAL MÃO DE OBRA:						46,90
MATERIAL		FONTE	UNID	COEFICIENTE	PREÇO UNITÁRIO	TOTAL
10171	BACIA LOUÇA BRANCA PARA CAIXA ACOPLADA	SEINFRA	UN	0,98000000	239,70	234,91
10301	BUCHA PLÁSTICA 3MM	SEINFRA	UN	1,96000000	3,17	6,21
10406	CAIXA ACOPLADA DE LOUÇA BRANCA PARA BACIA	SEINFRA	UN	1,96000000	15,90	31,18
11091	ENGATE CROMADO	SEINFRA	UN	0,98000000	16,06	15,74
11180	FITA DE VEDAÇÃO	SEINFRA	M	0,54880000	0,38	0,21
11579	PARAFUSO CROMADO P/FIXAÇÃO SANITARIOS	SEINFRA	UN	1,96000000	2,55	5,00
11935	PLÁSTICA PARA BACIA	SEINFRA	UN	1,96000000	21,94	42,90
TOTAL MATERIAL:						429,21
VALOR:						473,12

10.22. C4063 - BANCADA DE GRANITO CINZA E=2cm (M2)

MÃO DE OBRA		FONTE	UNID	COEFICIENTE	PREÇO UNITÁRIO	TOTAL
12391	PEDREIRO	SEINFRA	H	1,17600000	13,46	15,83
12543	SERVEENTE	SEINFRA	H	1,96000000	9,13	17,89
TOTAL MÃO DE OBRA:						33,72
MATERIAL		FONTE	UNID	COEFICIENTE	PREÇO UNITÁRIO	TOTAL
10103	AREIA GROSSA	SEINFRA	M3	0,93000000	30,00	27,90
10805	CIMENTO PORTLAND	SEINFRA	KG	3,96000000	0,33	1,30
17393	BANCADA DE GRANITO CINZA POLIDO E=2cm	SEINFRA	M2	0,93000000	137,25	127,53
TOTAL MATERIAL:						156,73
VALOR:						190,45

10.23. C0985 - CUBA DE INOX PARA BANCADA, COMPLETA (UN)

MÃO DE OBRA		FONTE	UNID	COEFICIENTE	PREÇO UNITÁRIO	TOTAL
12320	ENCANADOR	SEINFRA	H	1,96000000	9,13	17,89
TOTAL MÃO DE OBRA:						17,89

Rua Manoel Lopes Bezerra, 15 - Lagoa Seca**Juazeiro do Norte - Ce****grlocacaomaquinas@gmail.com****88 9.8121-7848****Cnpj: 21.868.248/0001-49****GR Locação****Ramira Augusto Alencar
CPF: 073.621.504-23
Tijular****GR Locação
CNPJ 21.868.248/0001-49****Anilso C. Neto
CREA 110402072-6**



LOCAÇÃO DE MÁQUINAS



MATERIAL	FONTE	UNID	COEFICIENTE	PREÇO UNITÁRIO	TOTAL
10915 CUBA DE AÇO INOX	SEINFRA	UN	0,98000000	141,00	138,18
11851 SIFÃO CROMADO 1 1/4"X1 1/2"	SEINFRA	UN	0,98000000	67,78	65,42
12271 VÁLVULA DE METAL 1 1/4"	SEINFRA	UN	0,98000000	28,73	28,16
TOTAL MATERIAL:					232,76
VALOR:					252,55

11.24. C3513 - CHUVEIRO CROMADO C/ ARTICULAÇÃO (UN)

MATERIAL	FONTE	UNID	COEFICIENTE	PREÇO UNITÁRIO	TOTAL
10043 AJUDANTE DE ENCANADOR	SEINFRA	H	0,49000000	10,47	5,13
12320 ENCANADOR	SEINFRA	H	0,49000000	13,46	6,60
TOTAL MAO DE OBRA:					11,73
MATERIAL	FONTE	UNID	COEFICIENTE	PREÇO UNITÁRIO	TOTAL
11180 FITA DE VEDAÇÃO	SEINFRA	M	0,27440000	0,38	0,10
16167 CHUVEIRO COM ARTICULAÇÃO CROMADO 1/2"	SEINFRA	UN	0,98000000	75,63	74,12
TOTAL MATERIAL:					74,22
VALOR:					85,95

10.25. C3671 - CONE PARA EXPURGO EM AÇO INOX COM TAMPA E GRELHA - L=500MM X C=500MM, ALTURA ATÉ 300MM E SAÍDA D=100MM (UN)

MATERIAL	FONTE	UNID	COEFICIENTE	PREÇO UNITÁRIO	TOTAL
12331 PEDREIRO	SEINFRA	H	2,49000000	13,47	11,14
12313 TAMPÃO	SEINFRA	H	1,21000000	11,40	9,38
TOTAL MAO DE OBRA:					20,52
MATERIAL	FONTE	UNID	COEFICIENTE	PREÇO UNITÁRIO	TOTAL
10108 AREIA GROSSA	SEINFRA	M3	0,01470000	50,00	0,74
11505 PEDRISCO	SEINFRA	M3	0,02940000	63,20	1,86
12040 TELA SOLDADA EM AÇO CA-60 B FIO= 5,0MM MALHA 10 X 10 CM	SEINFRA	M2	0,83300000	11,10	9,25
12089 TINTA ASFÁLTICA	SEINFRA	KG	0,63700000	6,25	3,99
16739 CONE PARA EXPURGO EM AÇO INOX COM TAMPA E GRELHA - L=500MM X C=500MM, ALTURA ATÉ 300MM E SAÍDA D=100MM	SEINFRA	UN	0,33000000	719,90	705,50
TOTAL MATERIAL:					720,35
VALOR:					740,87

10.25. C3004 - LAVATÓRIO DE LOUÇA BRANCA S/COLUNA C/TORNEIRA DE METAL E ACESSÓRIOS - PADRÃO POPULAR (UN)

MATERIAL	FONTE	UNID	COEFICIENTE	PREÇO UNITÁRIO	TOTAL
10043 AJUDANTE DE ENCANADOR	SEINFRA	H	2,53500000	10,47	26,22
12320 ENCANADOR	SEINFRA	H	2,53500000	14,49	36,27
TOTAL MAO DE OBRA:					62,49
MATERIAL	FONTE	UNID	COEFICIENTE	PREÇO UNITÁRIO	TOTAL
11344 LAVATÓRIO DE LOUÇA BRANCA SEM COLUNA	SEINFRA	UN	0,94000000	76,31	70,86
12420 SIFÃO PVC 1.1/2" PARA LAVATORIO	SEINFRA	UN	0,98000000	10,48	9,93
12313 TAMPÃO	SEINFRA	UN	1,21000000	11,40	10,55
TOTAL MATERIAL:					91,34
VALOR:					153,83

Rua Manoel Lopes Bezerra, 15 - Lagoa Seca

Juazeiro do Norte - Ce

grlocacaomaquinas@gmail.com

88 9.8121-7848

Cnpj: 21.868.248/0001-49

GR Locação

Ramiro Augusto Alencar
CPF: 173.621.504-23

GR Locação
CNPJ: 21.868.248/0001-49

Antonio C. Neto
CPF: 110492072-5



TOTAL MATERIAL:	122,08
VALOR:	186,58

10.27. C2311 - TANQUE DE AÇO INOXIDÁVEL (UN)

MAO DE OBRA		FONTE	UNID	COEFICIENTE	PREÇO UNITÁRIO	TOTAL
10043	AJUDANTE DE ENCANADOR	SEINFRA	H	2,94000000	10,47	30,73
12320	ENCANADOR	SEINFRA	H	2,94200000	13,46	39,57

TOTAL MAO DE OBRA: 70,30

MATERIAL		FONTE	UNID	COEFICIENTE	PREÇO UNITÁRIO	TOTAL
10851	CONJUNTO FIXAÇÃO P/TANQUE	SEINFRA	UN	0,98000000	21,63	21,20
11180	FITA DE VEDAÇÃO	SEINFRA	M	0,73500000	0,38	0,29
11182	SAPO CROMADO 1 1/4" X 2"	SEINFRA	UN	3,32000000	33,00	34,25
11935	TANQUE DE AÇO INOXIDÁVEL	SEINFRA	UN	0,98000000	273,87	268,39
12271	VÁLVULA DE METAL 1 1/4"	SEINFRA	UN	0,98000000	28,73	28,16

TOTAL MATERIAL: 402,30

VALOR: 472,55

10.28. C2504 - TORNEIRA DE PRESSÃO CROMADA LONGA P/PIA (UN)

MAO DE OBRA		FONTE	UNID	COEFICIENTE	PREÇO UNITÁRIO	TOTAL
10043	AJUDANTE DE ENCANADOR	SEINFRA	H	0,53700000	10,47	5,67
12320	ENCANADOR	SEINFRA	H	2,11000000	13,46	28,42

TOTAL MAO DE OBRA: 34,09

MATERIAL		FONTE	UNID	COEFICIENTE	PREÇO UNITÁRIO	TOTAL
11180	FITA DE VEDAÇÃO	SEINFRA	M	0,27440000	0,38	0,10
12131	TORNEIRA DE PRESSÃO CROMADA LONGA P/PIA 3/4"	SEINFRA	UN	0,93000000	51,85	50,31

TOTAL MATERIAL: 50,41

VALOR: 86,18

10.29. C2506 - TORNEIRA DE PRESSÃO P/JARDIM DE 3/4" (UN)

MAO DE OBRA		FONTE	UNID	COEFICIENTE	PREÇO UNITÁRIO	TOTAL
10043	AJUDANTE DE ENCANADOR	SEINFRA	H	0,43000000	10,47	5,13
12320	ENCANADOR	SEINFRA	H	0,24500000	13,46	3,30

TOTAL MAO DE OBRA: 8,43

MATERIAL		FONTE	UNID	COEFICIENTE	PREÇO UNITÁRIO	TOTAL
11180	FITA DE VEDAÇÃO	SEINFRA	M	0,33000000	0,38	0,13
12133	TORNEIRA DE PRESSÃO P/ JARDIM DE 3/4"	SEINFRA	UN	0,39000000	15,97	6,25

TOTAL MATERIAL: 6,38

VALOR: 14,81

MAO DE OBRA		FONTE	UNID	COEFICIENTE	PREÇO UNITÁRIO	TOTAL
11530	MONTADOR	SEINFRA	H	0,98000000	13,46	13,19
12331	PEDEREIRO	SEINFRA	H	0,32500000	13,46	4,38

TOTAL MAO DE OBRA: 17,57

Rua Manoel Lopes Bazzera, 15 - Lagoa Seca

Juazeiro do Norte - Ce

✉ grlocacaomaquinas@gmail.com

☎ 88 9.8121-7848

🏠 Cnpj: 21.868.248/0001-49

GR Locação

Ramira Augusto Alencar
CPF 073.621.504-23

GR Locação
CNPJ 21.868.248/0001-49

Antônio C. Neto
CPF 073.621.504-23



MATERIAL	QUANTIDADE	UNID	COEFICIENTE	PREÇO UNITÁRIO	TOTAL	
10108	AREIA GROSSA	SEINFRA	M3	0,00049000	50,00	0,02
10805	CIMENTO PORTLAND	SEINFRA	KG	0,14700000	0,50	0,07
11646	PEÇAS DE APOIO DEFICIENTE C/TUBO INOX EM WC's	SEINFRA	M	0,93000000	176,00	172,48
TOTAL MATERIAL:					172,50	
VALOR:					192,20	

10.31.0003.105 - CAIXA D'ÁGUA FIBRA DE VIDRO PARA 5000 LITROS, COM TAMP (UN)

VALOR:	1.772,67
--------	----------

11.1. C3584 - CAIXA DE GORDURA/SABÃO PRÉ MOLDADA - PADRÃO POPULAR (UN)

MÃO DE OBRA	QUANTIDADE	UNID	COEFICIENTE	PREÇO UNITÁRIO	TOTAL	
10043	AJUDANTE DE ENCANADOR	SEINFRA	H	0,49000000	10,47	5,13
12320	ENCANADOR	SEINFRA	H	0,49000000	13,46	6,60
TOTAL MÃO DE OBRA:					11,73	

MATERIAL	QUANTIDADE	UNID	COEFICIENTE	PREÇO UNITÁRIO	TOTAL	
16123	CAIXA DE GORDURA PRÉ-MOLDADA DE CIMENTO (PADRÃO MUTIRÃO)	SEINFRA	UN	0,98000000	41,81	40,97
TOTAL MATERIAL:					40,97	
VALOR:					52,71	

11.2.41.0003.105 - CAIXA DE INSPEÇÃO E ALVEAR DE T-JOLO 40X30X30 CM, REVESTIMENTO INTERNO DO COEFICIENTE DE 1,00 LISA (CIMENTO LAR TRAÇO 1:1) E=2,0CM, COM TAMP PRÉ-MOLDADA DE CONCRETO E FUNDO DE CONCRETO ISMPA TIPO C - ESCAVAÇÃO E CONFEÇÃO (UN)

MATERIAL	QUANTIDADE	UNID	COEFICIENTE	PREÇO UNITÁRIO	TOTAL	
5087	TAMPA EM CONCRETO ARMADO 60X60X5CM P/CX INSPECAO/FOSSA SEPTICA	SINAPI	UN	0,98000000	20,25	19,85
00001373	CIMENTO PORTLAND COMPOSTO CP II-32	SINAPI	KG	3,73000000	5,43	5,13
00007258	TJULO CERAMICO MACICO *5 X 10 X 20* CM	SINAPI	UN	71,00000000	0,24	17,50
TOTAL MATERIAL:					34,00	

SERVICO	QUANTIDADE	UNID	COEFICIENTE	PREÇO UNITÁRIO	TOTAL	
87335	ARGAMASSA TRAÇO 1:2:3 (CIMENTO, CAL E AREIA MÉDIA) PARA EMBOÇO/MASSA DE ACABAMENTO DE ALVENARIA DE VEDAÇÃO, PREPARO MECÂNICO COM MISTURADOR DE EIXO HORIZONTAL DE 300 KG. AF_06/2014	SINAPI	M3	0,32250000	321,41	7,33
88309	PEDREIRO COM ENCARGOS COMPLEMENTARES	SINAPI	H	1,90000000	16,04	30,48
88316	SERVENTE COM ENCARGOS COMPLEMENTARES	SINAPI	H	1,65000000	12,18	20,10
88630	ARGAMASSA TRAÇO 1:4 (CIMENTO E AREIA MÉDIA), PREPARO MECÂNICO COM MISTURADOR DE EIXO HORIZONTAL DE 300 KG. AF_03/2014	SINAPI	M3	0,01650000	231,01	3,81
93152	ESCAVAÇÃO MANUAL DE VALAS. AF_03/2015	SINAPI	M3	0,21400000	14,18	12,41
94349	CONCRETO FCK = 15MPa, TRAÇO 1:3,4:3,5 (CIMENTO/ AREIA MÉDIA/ BRITA 1)- PREPARO MECÂNICO COM BETONEIRA 500 L. AF_07/2015	SINAPI	M3	0,91600000	213,81	3,13
TOTAL SERVIÇO:					74,97	
VALOR:					111,71	

11.3. C3585 - CAIXA SIFONADA 150X150X50cm COM GRELHA - PADRÃO POPULAR (UN)

MÃO DE OBRA	QUANTIDADE	UNID	COEFICIENTE	PREÇO UNITÁRIO	TOTAL	
10043	AJUDANTE DE ENCANADOR	SEINFRA	H	0,49000000	10,47	5,13
12320	ENCANADOR	SEINFRA	H	0,49000000	13,46	6,60
TOTAL MÃO DE OBRA:					11,73	

Rua Manoel Lopes Bezerra, 15 - Lagoa Seca

Juazeiro do Norte - Ce

grlocacaomaquinas@gmail.com

88 9.8121-7848

Cnpj: 21.868.248/0001-49

GR Locação

Ramiro Augusto Alencar
CPF: 078.621.504-73

GR Locação
CPF: 21.868.248/0001-49

Armando C. Neto
CREA 110402072-5



MATERIAL		FONTE	UNID	COEFICIENTE	PREÇO UNITÁRIO	TOTAL
10435	CAIXA SIFONADA 150 x 150 x 50 COM GRELHA	SEINFRA	UN	0,93000000	22,93	21,59
TOTAL MAO DE OBRA:						11,73
TOTAL MATERIAL:						21,44
VALOR:						33,17

11.4. C2093 - RALO SECO PVC RÍGIDO (UN)

MAO DE OBRA		FONTE	UNID	COEFICIENTE	PREÇO UNITÁRIO	TOTAL
10043	AJUDANTE DE ENCANADOR	SEINFRA	H	0,29440000	10,47	10,08
12320	ENCANADOR	SEINFRA	H	0,96040000	13,46	12,93
TOTAL MAO DE OBRA:						32,94
MATERIAL		FONTE	UNID	COEFICIENTE	PREÇO UNITÁRIO	TOTAL
11770	RALO SECO PVC 10 CM	SEINFRA	UN	0,98000000	6,80	6,66
TOTAL MATERIAL:						6,66
VALOR:						29,65

11.5. C1551 - JOELHO PVC BRANCO P/ESGOTO D=40mm (1 1/2") (UN)

MAO DE OBRA		FONTE	UNID	COEFICIENTE	PREÇO UNITÁRIO	TOTAL
10043	AJUDANTE DE ENCANADOR	SEINFRA	H	0,27440000	10,47	2,87
12320	ENCANADOR	SEINFRA	H	0,27440000	13,46	3,69
TOTAL MAO DE OBRA:						6,56
MATERIAL		FONTE	UNID	COEFICIENTE	PREÇO UNITÁRIO	TOTAL
10026	ADESIVO PARA TUBO DE PVC RIGIDO	SEINFRA	KG	0,00980000	38,25	0,37
11283	JOELHO PVC PARA ESGOTO DE 40MM	SEINFRA	UN	0,98000000	1,40	1,37
11888	SOLUÇÃO LIMPADORA PARA PVC RIGIDO	SEINFRA	L	0,01470000	27,30	0,40
TOTAL MATERIAL:						2,14
VALOR:						8,71

11.6. C1552 - JOELHO PVC BRANCO P/ESGOTO D=50mm (2") (UN)

MAO DE OBRA		FONTE	UNID	COEFICIENTE	PREÇO UNITÁRIO	TOTAL
10043	AJUDANTE DE ENCANADOR	SEINFRA	H	0,27440000	10,47	2,87
12320	ENCANADOR	SEINFRA	H	0,27440000	13,46	3,69
TOTAL MAO DE OBRA:						6,57
MATERIAL		FONTE	UNID	COEFICIENTE	PREÇO UNITÁRIO	TOTAL
10026	ADESIVO PARA TUBO DE PVC RIGIDO	SEINFRA	KG	0,00980000	38,25	0,37
11284	JOELHO PVC PARA ESGOTO DE 50MM	SEINFRA	UN	0,98000000	1,90	1,86
11333	SOLUÇÃO LIMPADORA PARA PVC RIGIDO	SEINFRA	L	0,02159000	27,30	0,59
TOTAL MATERIAL:						3,01
VALOR:						9,58

11.7. C1549 - JOELHO PVC BRANCO P/ESGOTO D=100mm (4") (UN)

MAO DE OBRA		FONTE	UNID	COEFICIENTE	PREÇO UNITÁRIO	TOTAL
10043	AJUDANTE DE ENCANADOR	SEINFRA	H	0,44100000	10,47	4,62
12320	ENCANADOR	SEINFRA	H	0,44100000	13,46	5,94
TOTAL MAO DE OBRA:						10,56
MATERIAL		FONTE	UNID	COEFICIENTE	PREÇO UNITÁRIO	TOTAL
10026	ADESIVO PARA TUBO DE PVC RIGIDO	SEINFRA	KG	0,00980000	38,25	0,37
11284	JOELHO PVC PARA ESGOTO DE 100MM	SEINFRA	UN	0,98000000	1,90	1,86
11333	SOLUÇÃO LIMPADORA PARA PVC RIGIDO	SEINFRA	L	0,02159000	27,30	0,59
TOTAL MATERIAL:						3,01
VALOR:						13,57

Rua Manoel Lopes Bezerra, 15 - Lagoa Seca

Juazeiro do Norte - Ce

grlocacaomaquinas@gmail.com

88 9.8121-7848

Cnpj: 21.868.248/0001-49

GR Locação

Ramires Augusto Alencar
CPF: 03.621.504-23

GR Locação
CPF: 21.868.248/0001-49

Antonio C. Neto
CPF: 110402072-6



MATERIAL	FONTE	UNID	COEFICIENTE	PREÇO UNITÁRIO	TOTAL	
I0026	ADESIVO PARA TUBO DE PVC RIGIDO	SEINFRA	KG	0,04900000	38,25	1,87
I1282	JOELHO PVC PARA ESGOTO DE 100MM	SEINFRA	UN	0,98000000	5,80	5,58
I1883	SOLUÇÃO LIMPADORA PARA PVC RIGIDO	SEINFRA	L	0,07340000	27,30	2,14
TOTAL MATERIAL:					9,70	
VALOR:					20,25	

11.3. C4363 - JOELHO 45 PVC BRANCO PARA ESGOTO D=40mm (1 1/4") (UN)

MAO DE OBRA	FONTE	UNID	COEFICIENTE	PREÇO UNITÁRIO	TOTAL	
I0043	AJUDANTE DE ENCANADOR	SEINFRA	H	0,29400000	10,47	3,08
I2320	ENCANADOR	SEINFRA	H	0,29100000	13,46	3,95
TOTAL MAO DE OBRA:					23,93	

MATERIAL	FONTE	UNID	COEFICIENTE	PREÇO UNITÁRIO	TOTAL	
I0026	ADESIVO PARA TUBO DE PVC RIGIDO	SEINFRA	KG	0,02744000	38,25	1,05
I1888	SOLUÇÃO LIMPADORA PARA PVC RIGIDO	SEINFRA	L	0,04214000	27,30	1,15
I8240	JOELHO 45 PVC BRANCO PARA ESGOTO D=40mm	SEINFRA	UN	0,98000000	1,40	1,37
TOTAL MATERIAL:					3,17	
VALOR:					10,61	

11.9. C4669 - JOELHO 45 PVC BRANCO PARA ESGOTO D=50mm (2") (UN)

MAO DE OBRA	FONTE	UNID	COEFICIENTE	PREÇO UNITÁRIO	TOTAL	
I0043	AJUDANTE DE ENCANADOR	SEINFRA	H	0,29400000	10,47	3,08
I2320	ENCANADOR	SEINFRA	H	0,29400000	13,46	3,96
TOTAL MAO DE OBRA:					23,93	

MATERIAL	FONTE	UNID	COEFICIENTE	PREÇO UNITÁRIO	TOTAL	
I0026	ADESIVO PARA TUBO DE PVC RIGIDO	SEINFRA	KG	0,04900000	38,25	1,27
I1833	SOLUÇÃO LIMPADORA PARA PVC RIGIDO	SEINFRA	L	0,04906000	27,30	1,26
I6235	JOELHO 45 PVC BRANCO PARA ESGOTO D=50mm	SEINFRA	UN	0,98000000	1,82	1,78
TOTAL MATERIAL:					4,17	
VALOR:					11,20	

11.10. C4390 - JOELHO 45 PVC BRANCO PARA ESGOTO D=100mm (4") (UN)

MAO DE OBRA	FONTE	UNID	COEFICIENTE	PREÇO UNITÁRIO	TOTAL	
I0043	AJUDANTE DE ENCANADOR	SEINFRA	H	0,41160000	10,47	4,31
I232	ENCANADOR	SEINFRA	H	0,41160000	13,45	5,17
TOTAL MAO DE OBRA:					23,92	

MATERIAL	FONTE	UNID	COEFICIENTE	PREÇO UNITÁRIO	TOTAL	
I0026	ADESIVO PARA TUBO DE PVC RIGIDO	SEINFRA	KG	0,04113000	38,25	1,57
TOTAL MATERIAL:					1,57	
VALOR:					18,40	

11.1. C4390 - JOELHO 45 PVC BRANCO PARA ESGOTO D=100mm (4") (UN)

MAO DE OBRA	FONTE	UNID	COEFICIENTE	PREÇO UNITÁRIO	TOTAL	
I0043	AJUDANTE DE ENCANADOR	SEINFRA	H	0,41160000	10,47	4,31
I232	ENCANADOR	SEINFRA	H	0,41160000	13,45	5,17
TOTAL MAO DE OBRA:					23,92	

Juazeiro do Norte - Ce

grlocacaomaquinas@gmail.com

88 9.8121-7848

Cnpj: 21.868.248/0001-49

GR Locação

Ramira Augusto Alencar
CPF: 078.521.504-23

GR Locação
CNPJ 21.868.248/0001-49

Antônio C. Neto
CPF: 110402072-8



LOCAÇÃO DE MÁQUINAS



MATERIAL	QUANTIDADE	UNID	COEFICIENTE	PREÇO UNITÁRIO	TOTAL
10043 AJUDANTE DE ENCANADOR	10,47	H	0,34300000		3,59
12320 ENCANADOR	13,46	H	0,34300000		4,62
TOTAL MAO DE OBRA:					8,21
10026 ADESIVO PARA TUBO DE PVC RIGIDO	38,25	KG	0,03920000		1,50
11888 SOLUÇÃO LIMPADORA PARA PVC RIGIDO	27,30	L	0,05880000		1,61
17492 JUNÇÃO PVC BRANCO 50 x 50 mm (2")	4,10	UN	0,93000000		4,02
TOTAL MATERIAL:					7,13
VALOR:					15,33

11.12. C1579 - JUNÇÃO SIMPLES DE REDUÇÃO PVC P/ESGOTO 75X50mm (3"X2") (UN)

MAO DE OBRA	QUANTIDADE	UNID	COEFICIENTE	PREÇO UNITÁRIO	TOTAL
10043 AJUDANTE DE ENCANADOR	10,47	H	0,36260000		3,80
12320 ENCANADOR	13,46	H	0,36260000		4,88
TOTAL MAO DE OBRA:					8,68
10026 ADESIVO PARA TUBO DE PVC RIGIDO	38,25	KG	0,04057000		1,55
11318 JUNÇÃO PVC PARA ESGOTO 3X2"	10,33	UN	0,98000000		10,12
11888 SOLUÇÃO LIMPADORA PARA PVC RIGIDO	27,30	L	0,06174000		1,69
TOTAL MATERIAL:					13,34
VALOR:					22,01

11.13. C1582 - JUNÇÃO SIMPLES DE REDUÇÃO PVC P/ESGOTO 100X50mm(4"X2") (UN)

MAO DE OBRA	QUANTIDADE	UNID	COEFICIENTE	PREÇO UNITÁRIO	TOTAL
10043 AJUDANTE DE ENCANADOR	10,47	H	0,45080000		4,72
12320 ENCANADOR	13,46	H	0,45080000		6,07
TOTAL MAO DE OBRA:					10,79
10026 ADESIVO PARA TUBO DE PVC RIGIDO	38,25	KG	0,05335000		2,04
11319 JUNÇÃO PVC PARA ESGOTO 100X50MM (4X2")	8,30	UN	0,33000000		2,73
11888 SOLUÇÃO LIMPADORA PARA PVC RIGIDO	27,30	L	0,08150000		2,23
TOTAL MATERIAL:					12,73
VALOR:					23,51

11.14. C1583 - JUNÇÃO SIMPLES DE REDUÇÃO PVC P/ESGOTO 100X75mm(4"X3") (UN)

MAO DE OBRA	QUANTIDADE	UNID	COEFICIENTE	PREÇO UNITÁRIO	TOTAL
10043 AJUDANTE DE ENCANADOR	10,47	H	0,45680000		4,77
12320 ENCANADOR	13,46	H	0,45680000		6,15
TOTAL MAO DE OBRA:					10,92
10026 ADESIVO PARA TUBO DE PVC RIGIDO	38,25	KG	0,05560000		2,12
11320 JUNÇÃO PVC PARA ESGOTO 4X3"	10,33	UN	0,98000000		10,23
11888 SOLUÇÃO LIMPADORA PARA PVC RIGIDO	27,30	L	0,08150000		2,23
TOTAL MATERIAL:					14,58
VALOR:					25,44

Rua Manoel Lopes Bezerra, 15 - Lagoa Seca

Juazeiro do Norte - Ce

grlocacaomaquinas@gmail.com

88 9.8121-7848

Cnpj: 21.868.248/0001-49

GR Locação

Ramira Augusto Alencar
CPF: 003.621.504-23

GR Locação
CNPJ 21.868.248/0001-49

Antonio C. Neto
CPLA 1104020/2-6



VALOR:	34,14
---------------	--------------

11.15. C1534 - JUNÇÃO SIMPLES C/INSPEÇÃO PVC P/ESGOTO D=100mm (4") (UN)

MAO DE OBRA	FONTE	UNID	COEFICIENTE	PREÇO UNITÁRIO	TOTAL	
10043	AJUDANTE DE ENCANADOR	SEINFRA	H	0,45080000	10,47	4,72
12320	ENCANADOR	SEINFRA	H	0,45080000	13,46	6,07
TOTAL MAO DE OBRA:					10,73	

MATERIAL	FONTE	UNID	COEFICIENTE	PREÇO UNITÁRIO	TOTAL	
10026	ADESIVO PARA TUBO DE PVC RIGIDO	SEINFRA	KG	0,04900000	38,25	1,87
11326	JUNÇÃO SIMPLES PVC BRANCO C/INSP.P/ESG.DIAM.100MM	SEINFRA	UN	0,98000000	16,27	15,94
11333	SOLUÇÃO LIMPADORA PARA PVC RIGIDO	SEINFRA	L	0,07340000	27,30	2,14
TOTAL MATERIAL:					19,29	

VALOR:	30,75
---------------	--------------

11.16. C1761 - LUVA SIMPLES PVC BRANCO P/ESGOTO 50mm (2") (UN)

MAO DE OBRA	FONTE	UNID	COEFICIENTE	PREÇO UNITÁRIO	TOTAL	
10043	AJUDANTE DE ENCANADOR	SEINFRA	H	0,13720000	10,47	1,44
12320	ENCANADOR	SEINFRA	H	0,13720000	13,46	1,85
TOTAL MAO DE OBRA:					3,29	

MATERIAL	FONTE	UNID	COEFICIENTE	PREÇO UNITÁRIO	TOTAL	
10026	ADESIVO PARA TUBO DE PVC RIGIDO	SEINFRA	KG	0,04900000	38,25	0,1
11333	SOLUÇÃO LIMPADORA PARA PVC RIGIDO	SEINFRA	L	0,07340000	27,30	0,1
12192	TUBO DE PVC DE 1 1/2" PARA DESCARGA	SEINFRA	UN	0,98000000	11,19	10,97
TOTAL MATERIAL:					12,12	

VALOR:	15,40
---------------	--------------

11.17. C1762 - LUVA SIMPLES PVC BRANCO P/ESGOTO 75mm (3") (UN)

MAO DE OBRA	FONTE	UNID	COEFICIENTE	PREÇO UNITÁRIO	TOTAL	
10043	AJUDANTE DE ENCANADOR	SEINFRA	H	0,17640000	10,47	1,35
12320	ENCANADOR	SEINFRA	H	0,17640000	13,49	2,07
TOTAL MAO DE OBRA:					4,27	

MATERIAL	FONTE	UNID	COEFICIENTE	PREÇO UNITÁRIO	TOTAL	
10026	ADESIVO PARA TUBO DE PVC RIGIDO	SEINFRA	KG	0,03332000	38,25	1,27
11460	LUVA SIMPLES PVC ESGOTO 75MM	SEINFRA	UN	0,98000000	3,00	2,94
11333	SOLUÇÃO LIMPADORA PARA PVC RIGIDO	SEINFRA	L	0,07340000	27,30	1,14
TOTAL MATERIAL:					5,51	

VALOR:	9,18
---------------	-------------

3.17.17 - LUVA SIMPLES PVC BRANCO P/ESGOTO 75mm (3") (UN)

MAO DE OBRA	FONTE	UNID	COEFICIENTE	PREÇO UNITÁRIO	TOTAL	
10043	AJUDANTE DE ENCANADOR	SEINFRA	H	0,22540000	10,47	3,05
12320	ENCANADOR	SEINFRA	H	0,22540000	13,49	3,04
TOTAL MAO DE OBRA:					5,39	

MATERIAL	FONTE	UNID	COEFICIENTE	PREÇO UNITÁRIO	TOTAL	
10026	ADESIVO PARA TUBO DE PVC RIGIDO	SEINFRA	KG	0,03332000	38,25	1,37

Juazeiro do Norte - Ce

grlocacaomaquinas@gmail.com

88 9.8121-7848

Cnpj: 21.868.248/0001-49

[Handwritten signature]

GR Locação

Ramir Augusto Alencar
CPF: 073.621.504-23

[Handwritten signature]

GR Locação

Antonio C. Neto
CREA 110402072-6



11457	LUVA SIMPLES PVC ESGOTO 100MM	SEINFRA	UN	0,98000000	4,80	4,70
11888	SOLUÇÃO LIMPADORA PARA PVC RIGIDO	SEINFRA	L	0,07840000	27,30	2,14
					TOTAL MATERIAL:	4,72
					VALOR:	14,11

11.19. C2350 - TÊ PVC BRANCO C/REDUÇÃO P/ESGOTO D=75X50mm (3"X2") (UN)							
MAO DE OBRA	DESCRIÇÃO	FONTE	UNID	COEFICIENTE	PREÇO UNITÁRIO	TOTAL	
10043	AJUDANTE DE ENCANADOR	SEINFRA	H			3,31	
12320	ENCANADOR	SEINFRA	H	0,36260000	13,46	4,88	
					TOTAL MAO DE OBRA:	8,68	
MATERIAL							
	DESCRIÇÃO	FONTE	UNID	COEFICIENTE	PREÇO UNITÁRIO	TOTAL	
	10026	ADESIVO PARA TUBO DE PVC RIGIDO	SEINFRA	KG	0,05635000	38,25	2,16
	11888	SOLUÇÃO LIMPADORA PARA PVC RIGIDO	SEINFRA	L	0,06174000	27,30	1,69
	12011	TÊ PVC REDUÇÃO ESGOTO DE 75X50MM	SEINFRA	UN	0,98000000	7,48	7,33
					TOTAL MATERIAL:	10,57	
					VALOR:	19,25	

11.20. C2347 - TÊ PVC BRANCO C/REDUÇÃO P/ESGOTO D=100X50mm (4"X2") (UN)							
MAO DE OBRA	DESCRIÇÃO	FONTE	UNID	COEFICIENTE	PREÇO UNITÁRIO	TOTAL	
10043	AJUDANTE DE ENCANADOR	SEINFRA	H	0,45320000	10,47	4,72	
12320	ENCANADOR	SEINFRA	H		13,46	4,88	
					TOTAL MAO DE OBRA:	9,60	
MATERIAL							
	DESCRIÇÃO	FONTE	UNID	COEFICIENTE	PREÇO UNITÁRIO	TOTAL	
	10026	ADESIVO PARA TUBO DE PVC RIGIDO	SEINFRA	KG	0,05635000	38,25	2,16
	11888	SOLUÇÃO LIMPADORA PARA PVC RIGIDO	SEINFRA	L	0,08318000	27,30	2,43
	12011	TÊ PVC REDUÇÃO ESGOTO DE 100X50MM	SEINFRA	UN		3,31	3,17
					TOTAL MATERIAL:	13,03	
					VALOR:	23,82	

11.21. C2353 - TÊ PVC BRANCO P/ESGOTO D=50MM (2")-JUNTAS SOLD. (UN)							
MAO DE OBRA	DESCRIÇÃO	FONTE	UNID	COEFICIENTE	PREÇO UNITÁRIO	TOTAL	
10043	AJUDANTE DE ENCANADOR	SEINFRA	H	0,28420000	10,47	2,98	
12320	ENCANADOR	SEINFRA	H	0,28420000	13,46	3,83	
					TOTAL MAO DE OBRA:	6,80	
MATERIAL							
	DESCRIÇÃO	FONTE	UNID	COEFICIENTE	PREÇO UNITÁRIO	TOTAL	
	10026	ADESIVO PARA TUBO DE PVC RIGIDO	SEINFRA	KG	0,02205000	38,25	0,84
	11888	SOLUÇÃO LIMPADORA PARA PVC RIGIDO	SEINFRA	L	0,06174000	27,30	0,43
	12014	TÊ PVC RIGIDO, PARA ESGOTO - 50MM (2")	SEINFRA	UN	0,98000000	6,00	5,88
					TOTAL MATERIAL:	7,15	
					VALOR:	14,41	

11.22. C2595 - TUBO PVC BRANCO P/ESGOTO D=40mm (1 1/2") (M)						
MAO DE OBRA	DESCRIÇÃO	FONTE	UNID	COEFICIENTE	PREÇO UNITÁRIO	TOTAL
12320	Rua Manoel Lopes Bazzera, 15 - Lagoa Seca	SEINFRA	H		3,31	3,31

Juazeiro do Norte - Ce

grlocacaomaquinas@gmail.com

88 9.8121-7848

Cnpj: 21.868.248/0001-49

GR Locação

Ramira Augusto Alencar
CPF: 07.862.1504-23

GR Locação
CNPJ: 21.868.248/0001-49

Anjo C. Neto
CREA: 104020/2-6



			TOTAL MAO DE OBRA:		5,63
MATERIAL	FORTE	UNID	COEFICIENTE	PREÇO UNITÁRIO	TOTAL
10025	ADESIVO PARA TUBO DE PVC RIGIDO	SEINFRA KG	0,00430000	38,25	0,19
11888	SOLUÇÃO LIMPADORA PARA PVC RIGIDO	SEINFRA L	0,00735000	27,30	0,20
12194	TUBO PVC ESGOTO DE 40MM (1 1/2")	SEINFRA M	0,99980000	3,50	3,50
TOTAL MATERIAL:					3,95
VALOR:					9,51

11.23. C2596 - TUBO PVC BRANCO P/ESGOTO D=50mm (2") (M)

MAO DE OBRA			COEFICIENTE	PREÇO UNITÁRIO	TOTAL
10043	AJUDANTE DE ENCANADOR	SEINFRA H	0,23400000	10,47	2,45
12320	ENCANADOR	SEINFRA H	0,23400000	13,46	3,15
TOTAL MAO DE OBRA:					7,04
MATERIAL			COEFICIENTE	PREÇO UNITÁRIO	TOTAL
10026	ADESIVO PARA TUBO DE PVC RIGIDO	SEINFRA KG	0,00735000	38,25	0,28
11888	SOLUÇÃO LIMPADORA PARA PVC RIGIDO	SEINFRA L	0,01078000	27,30	0,29
12195	TUBO PVC ESGOTO DE 50MM (2")	SEINFRA M	0,99980000	5,50	5,44
TOTAL MATERIAL:					6,02
VALOR:					13,05

11.24. C2598 - TUBO PVC BRANCO P/ESGOTO D=75mm (3") (M)

MAO DE OBRA			COEFICIENTE	PREÇO UNITÁRIO	TOTAL
10043	AJUDANTE DE ENCANADOR	SEINFRA H	0,47040000	10,47	4,93
12320	ENCANADOR	SEINFRA H	0,47040000	13,46	6,33
TOTAL MAO DE OBRA:					11,26
MATERIAL			COEFICIENTE	PREÇO UNITÁRIO	TOTAL
10026	ADESIVO PARA TUBO DE PVC RIGIDO	SEINFRA KG	0,01665000	38,25	0,64
11888	SOLUÇÃO LIMPADORA PARA PVC RIGIDO	SEINFRA L	0,02548000	27,30	0,70
12195	TUBO PVC ESGOTO DE 75MM (3")	SEINFRA M	0,99980000	7,33	7,75
TOTAL MATERIAL:					9,09
VALOR:					20,34

11.25. C2593 - TUBO PVC BRANCO P/ESGOTO D=100MM (4") (M)

MAO DE OBRA			COEFICIENTE	PREÇO UNITÁRIO	TOTAL
10043	AJUDANTE DE ENCANADOR	SEINFRA H	0,50960000	10,47	5,33
12320	ENCANADOR	SEINFRA H	0,50960000	13,46	6,86
TOTAL MAO DE OBRA:					12,19
MATERIAL			COEFICIENTE	PREÇO UNITÁRIO	TOTAL
11888	SOLUÇÃO LIMPADORA PARA PVC RIGIDO	SEINFRA L	0,00920000	27,30	1,01
12193	TUBO PVC ESGOTO DE 100MM (4")	SEINFRA M	0,98930000	8,50	8,41
TOTAL MATERIAL:					9,42
VALOR:					21,61

11.25. C2593 - TUBO PVC BRANCO P/ESGOTO D=100MM (4") (M)

Juazeiro do Norte - Ce

grlocacaomaquinas@gmail.com

88 9.8121-7848

Cnpj: 21.868.248/0001-49

GR Locação

Ramira Augusto Alencar
CPF: 013.621.504-23

GR Locação
CNPJ: 21.868.248/0001-49

Antonio C. Neto
CPF: 010402072-8



MAO DE OBRA	FORTE	UNID	COEFICIENTE	PREÇO UNITÁRIO	TOTAL	
12543	SERVENTE	SEINFRA	H	1,96000000	9,13	17,89
TOTAL MAO DE OBRA:					17,99	
MATERIAL	FORTE	UNID	COEFICIENTE	PREÇO UNITÁRIO	TOTAL	
10280	BRITA	SEINFRA	M3	1,49216000	56,00	81,33
12298	CURVA PVC LONGA DN 100	SEINFRA	UN	2,94000000	23,37	68,71
12455	TU30 PVC ESGOTO PRIMÁRIO DE 100 (NBR 5688)	SEINFRA	M	2,45000000	9,32	24,09
TOTAL MATERIAL:					174,13	
SERVICO	FORTE	UNID	COEFICIENTE	PREÇO UNITÁRIO	TOTAL	
C0073	ALVENARIA DE TIJOLO CERÂMICO FURADO (9x19x19)cm C/ARGAMASSA MISTA DE CAL HIDRATADA ESP.=10cm (1:2:3)	SEINFRA	M2	10,05000000	36,83	370,14
C0074	ALVENARIA DE TIJOLO CERÂMICO FURADO (9x19x19)cm C/ARGAMASSA MISTA DE CAL HIDRATADA ESP.=20 cm	SEINFRA	M2	12,32000000	54,93	333,54
C0215	ARMADURA CA-50A MÉDIA D= 6,3 A 10,0mm	SEINFRA	KG	41,86000000	6,53	273,35
C0838	CONCRETO P/VIBR., FCK 10 MPa COM AGREGADO ADQUIRIDO	SEINFRA	M3	0,29000000	284,93	82,63
C0840	CONCRETO P/VIBR., FCK 15 MPa COM AGREGADO ADQUIRIDO	SEINFRA	M3	0,59800000	303,06	181,23
C1400	FORMA DE TÁBUAS DE 1" DE 3A P/FUNDAÇÕES UTIL. S X	SEINFRA	M2	1,84000000	42,83	78,81
C2123	REBOCO C/ARGAMASSA DE CAL HIDRATADA E AREIA PENEIRADA TRAÇO 1:3 ESP=5 mm P/PAREDE	SEINFRA	M2	11,30000000	13,57	149,27
C2784	ESCAVAÇÃO MANUAL SOLO DE 1A.CAT. PROF. ATÉ 1.50m	SEINFRA	M3	14,24000000	23,71	337,63
TOTAL SERVIÇO:					2312,60	
VALOR:					2.505,14	

MAO DE OBRA	FORTE	UNID	COEFICIENTE	PREÇO UNITÁRIO	TOTAL	
10042	AJUDANTE DE ELETRICISTA	SEINFRA	H	2,94000000	10,47	30,78
12312	ELETRICISTA	SEINFRA	H	2,94000000	13,43	39,57
MATERIAL	FORTE	UNID	COEFICIENTE	PREÇO UNITÁRIO	TOTAL	
10193	BARRAMENTO NEUTRO P/ BAIXA TENSÃO	SEINFRA	UN	0,98000000	30,60	29,99
10194	BARRAMENTO PRINCIPAL P/ BAIXA TENSÃO	SEINFRA	UN	0,98000000	30,10	29,53
10195	BARRAMENTO TERRA P/ BAIXA TENSÃO	SEINFRA	UN	0,98000000	24,83	24,32
1755	QUADRO DISTRIBUIÇÃO LUZ 332X332X95MM	SEINFRA	UN	0,98000000	143,75	140,88
TOTAL MATERIAL:					224,74	
VALOR:					295,10	

MAO DE OBRA	FORTE	UNID	COEFICIENTE	PREÇO UNITÁRIO	TOTAL	
12312	ELETRICISTA	SEINFRA	H	0,98000000	10,47	10,29
MATERIAL	FORTE	UNID	COEFICIENTE	PREÇO UNITÁRIO	TOTAL	
16129	QUADRO MEDIÇÃO PADRÃO COELCE (PADRÃO MISTURÃO)	SEINFRA	UN	0,98000000	67,35	67,35
TOTAL MATERIAL:					67,35	
VALOR:					67,35	

12.3. Q130 - QUADRO DE MEDIÇÃO PADRÃO COELCE - PADRÃO POPULAR (UN)

Juazeiro do Norte - Ce

✉ grlocacaomaquinas@gmail.com

☎ 88 9.8121-7848

🏠 Cnpj: 21.868.248/0001-49

[Handwritten Signature]

GR Locação

Ramiro Augusto Alencar
CPF: 073.621.504-23

[Handwritten Signature]

GR Locação
CNPJ: 21.868.248/0001-49

Antonio C. Neto
CPF: 110402072-0



MAO DE OBRA		FONTE	UNID	COEFICIENTE	PREÇO UNITÁRIO	TOTAL
10042	AJUDANTE DE ELETRICISTA	SEINFRA	H	0,88200000	10,47	9,23
12312	ELETRICISTA	SEINFRA	H	0,88200000	13,46	11,87
TOTAL MAO DE OBRA:						21,10
MATERIAL		FONTE	UNID	COEFICIENTE	PREÇO UNITÁRIO	TOTAL
11018	DISJUNTOR TRIPOLAR DE 70A	SEINFRA	UN	0,98000000	77,93	76,37
TOTAL MATERIAL:						76,37
VALOR:						97,47

12.4. C1096 - DISJUNTOR MONOPOLAR EM QUADRO DE DISTRIBUIÇÃO 25A (UN)

MAO DE OBRA		FONTE	UNID	COEFICIENTE	PREÇO UNITÁRIO	TOTAL
10042	AJUDANTE DE ELETRICISTA	SEINFRA	H	0,29400000	10,47	3,08
12312	ELETRICISTA	SEINFRA	H	0,29400000	13,46	3,96
TOTAL MAO DE OBRA:						7,04
MATERIAL		FONTE	UNID	COEFICIENTE	PREÇO UNITÁRIO	TOTAL
10984	DISJUNTOR MONOPOLAR 25A	SEINFRA	UN	0,98000000	8,30	8,13
TOTAL MATERIAL:						8,13
VALOR:						15,17

12.5. C1093 - DISJUNTOR MONOPOLAR EM QUADRO DE DISTRIBUIÇÃO 15A (UN)

MAO DE OBRA		FONTE	UNID	COEFICIENTE	PREÇO UNITÁRIO	TOTAL
10042	AJUDANTE DE ELETRICISTA	SEINFRA	H	0,29400000	10,47	3,08
12312	ELETRICISTA	SEINFRA	H	0,29400000	13,46	3,96
TOTAL MAO DE OBRA:						7,04
MATERIAL		FONTE	UNID	COEFICIENTE	PREÇO UNITÁRIO	TOTAL
10984	DISJUNTOR MONOPOLAR 15A	SEINFRA	UN	0,98000000	8,30	8,13
TOTAL MATERIAL:						8,13
VALOR:						15,17

12.6. C1092 - DISJUNTOR MONOPOLAR EM QUADRO DE DISTRIBUIÇÃO 10A (UN)

MAO DE OBRA		FONTE	UNID	COEFICIENTE	PREÇO UNITÁRIO	TOTAL
10042	AJUDANTE DE ELETRICISTA	SEINFRA	H	0,29400000	10,47	3,08
12312	ELETRICISTA	SEINFRA	H	0,29400000	13,46	3,96
TOTAL MAO DE OBRA:						7,04
MATERIAL		FONTE	UNID	COEFICIENTE	PREÇO UNITÁRIO	TOTAL
10980	DISJUNTOR MONOPOLAR 10A	SEINFRA	UN	0,98000000	8,30	8,13
TOTAL MATERIAL:						8,13
VALOR:						15,17

12.7. C1091 - INTERRUPTOR UMA TECLA SIMPLES 10A 250V (UN)

MAO DE OBRA		FONTE	UNID	COEFICIENTE	PREÇO UNITÁRIO	TOTAL
10042	AJUDANTE DE ELETRICISTA	SEINFRA	H	0,20580000	10,47	2,15
12312	ELETRICISTA	SEINFRA	H	0,20580000	13,46	2,77
TOTAL MAO DE OBRA:						4,92
MATERIAL		FONTE	UNID	COEFICIENTE	PREÇO UNITÁRIO	TOTAL
10980	DISJUNTOR MONOPOLAR 10A	SEINFRA	UN	0,98000000	8,30	8,13
TOTAL MATERIAL:						8,13
VALOR:						13,05

MATERIAL		FONTE	UNID	COEFICIENTE	PREÇO UNITÁRIO	TOTAL
Rua Manoel Inês Barzaza 15 - Lagoa Seca		SEINFRA	UN	0,98000000	8,30	8,13
TOTAL MATERIAL:						8,13
VALOR:						13,05

Juazeiro do Norte - Ce

✉ grlocacaomaquinas@gmail.com

☎ 88 9.8121-7848

🏠 Cnpj: 21.868.248/0001-49

GR Locação

Ramira Augusto Alencar
CPF: 013.621.504-23

GR Locação
CNPJ: 21.868.248/0001-49

Antonio C. Neto
CPF: 010402072-6



LOCAÇÃO DE MÁQUINAS



11255	INTERRUPTOR 1 TECLA SIMPLES	SEINFRA	UN	0,98000000	6,00	5,88
TOTAL MATERIAL:						5,88
VALOR:						10,80

12.8. C1479 - INTERRUPTOR DUAS TECLAS SIMPLES 10A 250V (UN)

MAO DE OBRA	FORNTE	UNID	COEFICIENTE	PREÇO UNITÁRIO	TOTAL
10042	AJUDANTE DE ELETRICISTA	SEINFRA	H	0,36260000	3,80
12312	ELETRICISTA	SEINFRA	H	13,46	6,99
TOTAL MAO DE OBRA:					10,79
MATERIAL	FORNTE	UNID	COEFICIENTE	PREÇO UNITÁRIO	TOTAL
11263	INTERRUPTOR 2 TECLAS SIMPLES	SEINFRA	UN	0,98000000	7,72
TOTAL MATERIAL:					7,72
VALOR: 18,45					

12.9. C1489 - INTERRUPTOR TRES TECLAS SIMPLES 10A 250V (UN)

MAO DE OBRA	FORNTE	UNID	COEFICIENTE	PREÇO UNITÁRIO	TOTAL
10042	AJUDANTE DE ELETRICISTA	SEINFRA	H	0,51940000	5,44
12312	ELETRICISTA	SEINFRA	H	0,51940000	6,99
TOTAL MAO DE OBRA:					12,43
MATERIAL	FORNTE	UNID	COEFICIENTE	PREÇO UNITÁRIO	TOTAL
1267	INTERRUPTOR 3 TECLAS SIMPLES	SEINFRA	UN	19,67	19,67
TOTAL MATERIAL:					19,67
VALOR: 25,10					

12.10. C1495 - INTERRUPTOR UMA TECLA SIMPLES E TOMADA UNIVERSAL 10A 250V (UN)

MAO DE OBRA	FORNTE	UNID	COEFICIENTE	PREÇO UNITÁRIO	TOTAL
10042	AJUDANTE DE ELETRICISTA	SEINFRA	H	0,36260000	3,80
12312	ELETRICISTA	SEINFRA	H	0,36260000	4,88
TOTAL MAO DE OBRA:					8,68
MATERIAL	FORNTE	UNID	COEFICIENTE	PREÇO UNITÁRIO	TOTAL
1259	INTERRUPTOR 1 TECLA SIMPLES 1 TOMADA 2POLOS UNIV.	SEINFRA	UN	0,98000000	13,52
TOTAL MATERIAL:					13,52
VALOR: 22,30					

12.11. C1481 - INTERRUPTOR DUAS TECLAS SIMPLES E TOMADA 10A 250V (UN)

MAO DE OBRA	FORNTE	UNID	COEFICIENTE	PREÇO UNITÁRIO	TOTAL
10042	AJUDANTE DE ELETRICISTA	SEINFRA	H	0,36260000	5,44
12312	ELETRICISTA	SEINFRA	H	0,51940000	6,99
TOTAL MAO DE OBRA:					12,43
MATERIAL	FORNTE	UNID	COEFICIENTE	PREÇO UNITÁRIO	TOTAL
11265	INTERRUPTOR 2 TECLAS SIMPLES 1 TOMADA 2POLOS	SEINFRA	UN	0,98000000	10,47
TOTAL MATERIAL:					10,47
VALOR: 23,80					

12.12. C1442 - INTERRUPTOR DUAS TECLAS PARALELO 10A 250V (UN)

Rua Manoel Lopes Bezerra, 15 - Taboão Seco					
--	--	--	--	--	--

Juazeiro do Norte - Ce

grlocacaomaquinas@gmail.com

88 9.8121-7848

Cnpj: 21.868.248/0001-49

GR Locação

Ramira Augusto Alencar
CPF: 02.621.504-23

GR Locação
GR Locação
Antonio C. Neto
CPF: 02.621.504-23
CREA 110.400.0-2-6



MAO DE OBRA	FORNTE	UNID	COEFICIENTE	PREÇO UNITÁRIO	TOTAL	
10042	AJUDANTE DE ELETRICISTA	SEINFRA	H	0,51940000	10,47	5,44
12312	ELETRICISTA	SEINFRA	H	0,51940000	13,46	6,99
TOTAL MAO DE OBRA:					12,43	
MATERIAL	FORNTE	UNID	COEFICIENTE	PREÇO UNITÁRIO	TOTAL	
11261	INTERRUPTOR 2 TECLAS PARALELO	SEINFRA	UN	0,98000000	13,90	13,92
TOTAL MATERIAL:					13,92	
VALOR:					26,35	

12.13. C2493 - TOMADA UNIVERSAL 10A 250V (UN)

MAO DE OBRA	FORNTE	UNID	COEFICIENTE	PREÇO UNITÁRIO	TOTAL	
10042	AJUDANTE DE ELETRICISTA	SEINFRA	H	1,20580000	10,47	2,75
12312	ELETRICISTA	SEINFRA	H	0,20580000	13,46	2,77
TOTAL MAO DE OBRA:					4,92	
MATERIAL	FORNTE	UNID	COEFICIENTE	PREÇO UNITÁRIO	TOTAL	
12119	TOMADA UNIVERSAL 2POLOS	SEINFRA	UN	0,33000000	5,90	5,73
TOTAL MATERIAL:					5,73	
VALOR:					10,71	

12.14. C2430 - TOMADA 2 POLOS MAIS TERRA 20A - 250V, SISTEMA "X" (UN)

MAO DE OBRA	FORNTE	UNID	COEFICIENTE	PREÇO UNITÁRIO	TOTAL	
10042	AJUDANTE DE ELETRICISTA	SEINFRA	H	0,34300000	13,46	4,62
12312	ELETRICISTA	SEINFRA	H	0,34300000	13,46	4,62
TOTAL MAO DE OBRA:					9,21	
MATERIAL	FORNTE	UNID	COEFICIENTE	PREÇO UNITÁRIO	TOTAL	
2105	TOMADA 2 POLOS, MAIS TERRA 20A - 250V, SISTEMA "X"	SEINFRA	UN	0,34300000	13,46	9,58
TOTAL MATERIAL:					9,58	
VALOR:					17,79	

12.15. C4562 - DISPOSITIVO DE PROTEÇÃO CONTRA SURTOS DE TENSÃO - DPS's - 40 KA/440V (UN)

MAO DE OBRA	FORNTE	UNID	COEFICIENTE	PREÇO UNITÁRIO	TOTAL	
18442	DISPOSITIVO DE PROTEÇÃO CONTRA SURTOS DE TENSÃO - DPS's - 40 KA/440V - FORNECIMENTO E INSTALAÇÃO	SEINFRA	UN	0,98000000	106,63	104,50
TOTAL MATERIAL:					104,50	
VALOR:					104,50	

12.16. C4107 - ARANDELA PARA LÂMPADA INCANDESCENTE 60W EM ALUMÍNIO ANODIZADO E PINTADO POR PROCESSO ELETROSTÁTICO COM REFLETOR EM ALUMÍNIO ANODIZADO ALTO BRILHO (UN)

MAO DE OBRA	FORNTE	UNID	COEFICIENTE	PREÇO UNITÁRIO	TOTAL	
10042	AJUDANTE DE ELETRICISTA	SEINFRA	H	1,17900000	10,47	12,31
TOTAL MAO DE OBRA:					12,31	
MATERIAL	FORNTE	UNID	COEFICIENTE	PREÇO UNITÁRIO	TOTAL	
17928	ARANDELA PARA LÂMPADA INCANDESCENTE 60W EM ALUMÍNIO ANODIZADO E PINTADO POR PROCESSO ELETROSTÁTICO COM REFLETOR EM ALUMÍNIO ANODIZADO ALTO BRILHO	SEINFRA	UN	0,98000000	89,88	87,19
TOTAL MATERIAL:					87,19	
VALOR:					99,50	

Rua Manoel Lopes Bezerra, 15 - Lagoa Seca

Juazeiro do Norte - Ce

grlocacaomaquinas@gmail.com

88 9.8121-7848

Cnpj: 21.868.248/0001-49

GR Locação

Ramira Augusto Alencar
CPF: 023.621.504-23

GR Locação
CNPJ: 21.868.248/0001-49

Antonio C. Melo
CPF: 023.621.504-23



VALOR: 115,33

12.17. C1665 - LUMINÁRIA FLUORESCENTE COMPLETA C/2 LÂMPADAS DE 20W (UN)

MAO DE OBRA	FONTES	UNID	COEFICIENTE	PREÇO UNITÁRIO	TOTAL	
10042	AJUDANTE DE ELETRICISTA	SEINFRA	H	1,07300000	10,47	11,29
12312	ELETRICISTA	SEINFRA	H	1,07800000	13,46	14,51
TOTAL MAO DE OBRA:					25,80	

MATERIAL	FONTES	UNID	COEFICIENTE	PREÇO UNITÁRIO	TOTAL	
11363	LUMINARIA FLUORESCENTE 2X20W COMPLETA COM LAMPADA	SEINFRA	UN	0,98000000	46,00	45,08
TOTAL MATERIAL:					45,08	
VALOR:					70,88	

12.18. C1666 - LUMINÁRIA FLUORESCENTE COMPLETA C/2 LÂMPADAS DE 40W (UN)

MAO DE OBRA	FONTES	UNID	COEFICIENTE	PREÇO UNITÁRIO	TOTAL	
10042	AJUDANTE DE ELETRICISTA	SEINFRA	H	1,07800000	10,47	11,29
12312	ELETRICISTA	SEINFRA	H	1,07300000	13,46	14,51
TOTAL MAO DE OBRA:					25,80	

MATERIAL	FONTES	UNID	COEFICIENTE	PREÇO UNITÁRIO	TOTAL	
11364	LUMINARIA FLUORESCENTE 2X40W COMPLETA COM LAMPADA	SEINFRA	UN	0,98000000	57,77	56,61
TOTAL MATERIAL:					56,61	
VALOR:					82,41	

12.19. C1662 - LUMINÁRIA FLUORESCENTE COMPLETA (1 X 16)W (UN)

MAO DE OBRA	FONTES	UNID	COEFICIENTE	PREÇO UNITÁRIO	TOTAL	
10042	AJUDANTE DE ELETRICISTA	SEINFRA	H	1,07300000	10,47	11,29
12312	ELETRICISTA	SEINFRA	H	1,07800000	13,46	14,51
TOTAL MAO DE OBRA:					25,80	

MATERIAL	FONTES	UNID	COEFICIENTE	PREÇO UNITÁRIO	TOTAL	
11358	LUMINARIA FLUORESCENTE COMPLETA (1 X 16)W	SEINFRA	UN	0,98000000	38,95	38,17
TOTAL MATERIAL:					38,17	
VALOR:					63,97	

12.20. C1638 - LUMINÁRIA FLUORESCENTE COMPLETA (2 X 32)W (UN)

MAO DE OBRA	FONTES	UNID	COEFICIENTE	PREÇO UNITÁRIO	TOTAL	
10042	AJUDANTE DE ELETRICISTA	SEINFRA	H	1,07300000	10,47	11,29
12312	ELETRICISTA	SEINFRA	H	1,07800000	13,46	14,51
TOTAL MAO DE OBRA:					25,80	

MATERIAL	FONTES	UNID	COEFICIENTE	PREÇO UNITÁRIO	TOTAL	
11362	LUMINARIA FLUORESCENTE COMPLETA (2 X 32)W	SEINFRA	UN	0,98000000	82,74	81,42
TOTAL MATERIAL:					81,42	
VALOR:					107,22	

12.21. C4412 - LUMINARIA DE PISO MOVEL, CORPO EM ALUMINIO, REFLETOR EM ALUMINIO ANODIZADO COM PROTETOR DE VIDRO EM GRADE DE ALUMINIO (UN)

MAO DE OBRA	FONTES	UNID	COEFICIENTE	PREÇO UNITÁRIO	TOTAL	
10042	AJUDANTE DE ELETRICISTA	SEINFRA	H	1,07300000	10,47	11,29
12312	ELETRICISTA	SEINFRA	H	1,07800000	13,46	14,51
TOTAL MAO DE OBRA:					25,80	

Juazeiro do Norte - Ce

grlocacaoemquinas@gmail.com

88 9.8121-7848

Cnpj: 21.868.248/0001-49

GR Locação

Ramira Augusto Alencar
CPF: 033.621.504-23

GR Locação
CNPJ 21.868.248/0001-49

Antonio Neto
CREA 112422072-6



12312	ELETRICISTA	SEINFRA	H	1,47000000	13,46	19,79
					TOTAL MAO DE OBRA:	35,10
MATERIAL	FORTE	UNID	COEFICIENTE	PREÇO UNITÁRIO	TOTAL	
18350	LUMINÁRIA DE PISO MÓVEL, CORPO EM ALUMÍNIO, REFLETOR EM ALUM. ANOD. C/ PROTETOR DE VIDRO EM GRADE DE ALUMÍNIO	SEINFRA	UN	0,98000000	48,60	47,63
18351	LÂMPADA VAPOR METÁLICO 70W	SEINFRA	UN	0,98000000	44,12	43,24
18352	REATOR / IGNITOR	SEINFRA	UN	0,98000000	38,01	37,25
					TOTAL MATERIAL:	133,12
					VALOR:	168,22

12.22. 91324 - CABO DE COBRE FLEXIVEL ISOLADO, 1,5 MM², ANTI-CHAMA 450/750 V, PARA CIRCUITOS TERMINAIS - FORNECIMENTO E INSTALAÇÃO. AF 12/2015 (M)

MATERIAL	FORTE	UNID	COEFICIENTE	PREÇO UNITÁRIO	TOTAL	
00933	CABO DE COBRE, RIGIDO, CLASSE 2, ISOLACAO EM PVC/A, ANTICHAMA BWF-B, 1 CONDUTOR, 450/750 V, SECAO NOMINAL 1,5 MM2	SINAPI	M	1,15520000	0,52	0,61
00021127	FITA ISOLANTE ADESIVA ANTICHAMA, USO ATE 750 V, EM ROLO DE 19 MM X 5 M	SINAPI	UN	0,00882000	3,89	0,03
					TOTAL MATERIAL:	0,64
SERVICO	FORTE	UNID	COEFICIENTE	PREÇO UNITÁRIO	TOTAL	
88247	AUXILIAR DE ELETRICISTA COM ENCARGOS COMPLEMENTARES	SINAPI	H	0,02400000	13,20	0,32
88254	ELETRICISTA COM ENCARGOS COMPLEMENTARES	SINAPI	H	0,02400000	16,19	0,39
					TOTAL SERVIÇO:	0,71

12.23. 91326 - CABO DE COBRE FLEXIVEL ISOLADO, 2,5 MM², ANTI-CHAMA 450/750 V, PARA CIRCUITOS TERMINAIS - FORNECIMENTO E INSTALAÇÃO. AF 12/2015 (M)

MATERIAL	FORTE	UNID	COEFICIENTE	PREÇO UNITÁRIO	TOTAL	
00000984	CABO DE COBRE, RIGIDO, CLASSE 2, ISOLACAO EM PVC/A, ANTICHAMA BWF-B, 1 CONDUTOR, 450/750 V, SECAO NOMINAL 2,5 MM2	SINAPI	M	1,16620000	1,34	1,56
00021127	FITA ISOLANTE ADESIVA ANTICHAMA, USO ATE 750 V, EM ROLO DE 19 MM X 5 M	SINAPI	UN	0,00882000	3,89	0,03
					TOTAL MATERIAL:	1,59
SERVICO	FORTE	UNID	COEFICIENTE	PREÇO UNITÁRIO	TOTAL	
88247	AUXILIAR DE ELETRICISTA COM ENCARGOS COMPLEMENTARES	SINAPI	H	0,03000000	13,20	0,40
88254	ELETRICISTA COM ENCARGOS COMPLEMENTARES	SINAPI	H	0,03000000	19,10	0,40
					TOTAL SERVIÇO:	0,80
					VALOR:	2,48

12.24. C0534 - CABO ISOLADO PVC 750V 4MM2 (M)

MAO DE OBRA	FORTE	UNID	COEFICIENTE	PREÇO UNITÁRIO	TOTAL	
10042	AJUDANTE DE ELETRICISTA	SEINFRA	H	0,11750000	10,47	1,20
12312	ELETRICISTA	SEINFRA	H	0,11750000	13,46	1,54
					TOTAL MAO DE OBRA:	2,74
MATERIAL	FORTE	UNID	COEFICIENTE	PREÇO UNITÁRIO	TOTAL	
10357	CABO ISOLADO PVC 750V 4MM2	SEINFRA	M	0,99960000	1,72	1,72
					TOTAL MATERIAL:	1,72
					VALOR:	4,53

C0527 - CABO ISOLADO PVC 750V 4MM2 (M)

Juazeiro do Norte - Ce

grlocacaomaquinas@gmail.com

88 9.8121-7848

Cnpj: 21.868.248/0001-49

GR Locação

Ramira Augusto Alencar
CPF: 03.621.504-23

GR Locação
CNPJ: 21.868.248/0001-49

Anilto C. Neto
CREA: 010402072-6



MÃO DE OBRA		FONTE	UNID	COEFICIENTE	PREÇO UNITÁRIO	TOTAL
10042	AJUDANTE DE ELETRICISTA	SEINFRA	H	0,15680000	10,47	1,64
12312	ELETRICISTA	SEINFRA	H	0,15680000	13,45	2,11
TOTAL MÃO DE OBRA:						3,75
MATERIAL		FONTE	UNID	COEFICIENTE	PREÇO UNITÁRIO	TOTAL
10342	CABO ISOLADO EM PVC 16MM2 - 750V	SEINFRA	M	0,99960000	6,66	6,66
TOTAL MATERIAL:						6,66
VALOR:						10,41

12.26. C1184 - ELETRODUTO FLEXÍVEL, TIPO GARGANTA (M)						
MÃO DE OBRA		FONTE	UNID	COEFICIENTE	PREÇO UNITÁRIO	TOTAL
10042	AJUDANTE DE ELETRICISTA	SEINFRA	H	0,15680000	13,17	2,07
TOTAL MÃO DE OBRA:						2,07
MATERIAL		FONTE	UNID	COEFICIENTE	PREÇO UNITÁRIO	TOTAL
11084	ELETRODUTO FLEXIVEL TIPO GARGANTA	SEINFRA	M	0,98000000	1,98	1,94
TOTAL MATERIAL:						1,94
VALOR:						10,15

12.27. C0636 - CAIXA DE PASSAGEM EM ALVENARIA - 1/2 TIJOLO COMUM (M2)						
MÃO DE OBRA		FONTE	UNID	COEFICIENTE	PREÇO UNITÁRIO	TOTAL
12343	SEINFRA	SEINFRA	H	2,7	20,15	54,41
TOTAL MÃO DE OBRA:						54,41
MATERIAL		FONTE	UNID	COEFICIENTE	PREÇO UNITÁRIO	TOTAL
10109	AREIA MEDIA	SEINFRA	M3	0,05973000	45,00	2,75
10805	CIMENTO PORTLAND	SEINFRA	KG	11,60320000	0,50	5,80
12082	TIJOLO MACIÇO COMUM	SEINFRA	UN	82,32000000	0,25	20,58
TOTAL MATERIAL:						29,13
VALOR:						83,54

13.1. C1203 - EMASSAMENTO DE PAREDES INTERNAS 2 DEMÃOS C/MASSA DE PVA (M2)						
MÃO DE OBRA		FONTE	UNID	COEFICIENTE	PREÇO UNITÁRIO	TOTAL
10045	AJUDANTE DE PINTOR	SEINFRA	H	0,19600000	10,47	2,05
TOTAL MÃO DE OBRA:						2,05
MATERIAL		FONTE	UNID	COEFICIENTE	PREÇO UNITÁRIO	TOTAL
11347	LIXA PARA MADEIRA/MASSA	SEINFRA	UN	0,39200000	0,55	0,22
1153	MASSA CORRIDA A BASE DE PVA	SEINFRA	KG	3,11	1,16	3,61
TOTAL MATERIAL:						3,83
VALOR:						5,88

13.2. 88489 - APLICAÇÃO MANUAL DE PINTURA COM TINTA LÁTEX ACRÍLICA EM PAREDES, DUASDEMÃOS. AF_06/2014 (M2)						
MÃO DE OBRA		FONTE	UNID	COEFICIENTE	PREÇO UNITÁRIO	TOTAL
10045	AJUDANTE DE PINTOR	SEINFRA	H	0,19600000	10,47	2,05
TOTAL MÃO DE OBRA:						2,05
MATERIAL		FONTE	UNID	COEFICIENTE	PREÇO UNITÁRIO	TOTAL
1153	MASSA CORRIDA A BASE DE PVA	SEINFRA	KG	3,11	1,16	3,61
TOTAL MATERIAL:						3,61
VALOR:						5,66

Juazeiro do Norte - Ce

✉ grlocacaomaquinas@gmail.com

☎ 88 9.8121-7848

🏠 Cnpj: 21.868.248/0001-49

GR Locação

Ramira Augusto Alencar
CPF: 078.621.504-23

GR Locação
CPF: 21.868.248/0001-49

Antonio C. Neto
CPF: 10402972-6



LOCAÇÃO DE MÁQUINAS



					TOTAL MATERIAL:		5,80
SERVIÇO		FONTE	UNID	COEFICIENTE	PREÇO UNITÁRIO	TOTAL	
88310	PINTOR COM ENCARGOS COMPLEMENTARES	SINAPI	H	0,18700000	15,98	2,99	
88316	SERVENTE COM ENCARGOS COMPLEMENTARES	SINAPI	H	0,06900000	12,18	0,84	
						TOTAL SERVIÇO:	3,83
						VALOR:	9,63

13.3. 88415 - APLICAÇÃO MECÂNICA DE PINTURA COM TINTA LATEX PVA EM TETO, DUAS DE MÃOS. AF_06/2014 (M2)

MATERIAL		FONTE	UNID	COEFICIENTE	PREÇO UNITÁRIO	TOTAL	
00007345	TINTA LATEX PVA PREMIUM, COR BRANCA	SINAPI	L	0,36260000	15,50	5,62	
						TOTAL MATERIAL:	5,62
SERVIÇO		FONTE	UNID	COEFICIENTE	PREÇO UNITÁRIO	TOTAL	
88310	PINTOR COM ENCARGOS COMPLEMENTARES	SINAPI	H	0,09200000	15,98	1,47	
88316	SERVENTE COM ENCARGOS COMPLEMENTARES	SINAPI	H	0,02010000	12,18	0,24	
95218	PULVERIZADOR DE TINTA ELÉTRICO/MÁQUINA DE PINTURA AIRLESS, VAZÃO 2 L/MIN - CHP DIURNO. AF_08/2015	SINAPI	CHP	0,00570000	1,92	0,01	
95219	PULVERIZADOR DE TINTA ELÉTRICO/MÁQUINA DE PINTURA AIRLESS, VAZÃO 2 L/MIN - CHI DIURNO. AF_08/2015	SINAPI	CHI	0,33530000	1,93	0,64	
						TOTAL SERVIÇO:	1,73
						VALOR:	7,37

13.4. 88415 - APLICAÇÃO MANUAL DE FUNDO SELADOR ACRÍLICO EM PAREDES EXTERNAS DE CASAS. AF_06/2014 (M2)

MATERIAL		FONTE	UNID	COEFICIENTE	PREÇO UNITÁRIO	TOTAL	
00006085	SELADOR ACRÍLICO PAREDES INTERNAS/EXTERNAS	SINAPI	L	0,15680000	5,87	0,92	
						TOTAL MATERIAL:	0,92
SERVIÇO		FONTE	UNID	COEFICIENTE	PREÇO UNITÁRIO	TOTAL	
88310	PINTOR COM ENCARGOS COMPLEMENTARES	SINAPI	H	0,01400000	12,18	0,17	
88316	SERVENTE COM ENCARGOS COMPLEMENTARES	SINAPI	H	0,01400000	12,18	0,17	
						TOTAL SERVIÇO:	1,03
						VALOR:	1,95

13.5. 95305 - TEXTURA ACRÍLICA, APLICAÇÃO MANUAL EM PAREDE, UMA DEMÃO. AF_09/2015 (M2)

MATERIAL		FONTE	UNID	COEFICIENTE	PREÇO UNITÁRIO	TOTAL	
00038877	MASSA PARA TEXTURA LISA DE BASE ACRÍLICA, USO INTERNO E EXTERNO	SINAPI	KG	1,11720000	5,52	6,17	
						TOTAL MATERIAL:	6,17
SERVIÇO		FONTE	UNID	COEFICIENTE	PREÇO UNITÁRIO	TOTAL	
88310	PINTOR COM ENCARGOS COMPLEMENTARES	SINAPI	H	0,18800000	16,06	3,00	
88316	SERVENTE COM ENCARGOS COMPLEMENTARES	SINAPI	H	0,01400000	12,18	0,17	
						TOTAL SERVIÇO:	3,17
						VALOR:	9,34

13.6. C1205 - EMASSAMENTO DE ESQUADRIAS DE MADEIRA P/TINTA ÓLEO OU ESMALTE 2 DEMÃOS (M2)

MAO DE OBRA		FONTE	UNID	COEFICIENTE	PREÇO UNITÁRIO	TOTAL	
10045	AJUDANTE DE PINTOR	SEINFRA	H	0,29400000	10,47	3,08	
						TOTAL:	3,08

Rua Manoel Lopes Bezerra, 15 - Lagoa Seca

Juazeiro do Norte - Ce

✉ grlocacaomaquinas@gmail.com

☎ 88 9.8121-7848

🏢 Cnpj: 21.868.248/0001-49

GR Locação

Ramira Augusto Alencar
CPF: 07.1621.504-23

GR Locação
CNPJ 21.868.248/0001-49

Artur C. Nêda
CPF: 07.1621.504-23



MATERIAL	FONTE	UNID	COEFICIENTE	PREÇO UNITÁRIO	TOTAL	
I1347	LIXA PARA MADEIRA/MASSA	SEINFRA	UN	0,49000000	0,55	0,27
I1512	MASSA CORRIDA A BASE DE OLEO	SEINFRA	KG	0,44100000	9,45	4,17
TOTAL MATERIAL:					4,44	
VALOR:					12,14	

13.7. C1290 - ESMALTE DUAS DEMÃOS EM ESQUADRIAS DE MADEIRA (M2)

MATERIAL	FONTE	UNID	COEFICIENTE	PREÇO UNITÁRIO	TOTAL	
I0045	AJUDANTE DE PINTOR	SEINFRA	H	0,34300000	10,47	3,59
I2395	PINTOR	SEINFRA	H	0,39200000	13,45	5,28
TOTAL MAO DE OBRA:					8,87	

MATERIAL	FONTE	UNID	COEFICIENTE	PREÇO UNITÁRIO	TOTAL	
I0035	AGUARRAZ MINERAL	SEINFRA	L	0,03920000	10,46	0,41
I1100	ESMALTE SINTETICO	SEINFRA	L	0,15680000	12,00	1,88
I1199	FUNDO BRANCO FOSCO NIVELADOR P/ MADEIRAS	SEINFRA	L	0,12740000	16,18	2,06
I1347	LIXA PARA MADEIRA/MASSA	SEINFRA	UN	0,33200000	0,55	0,22
TOTAL MATERIAL:					4,37	
VALOR:					13,44	

13.8. C1279 - ESMALTE DUAS DEMÃOS EM ESQUADRIAS DE FERRO (M2)

MATERIAL	FONTE	UNID	COEFICIENTE	PREÇO UNITÁRIO	TOTAL	
I0045	AJUDANTE DE PINTOR	SEINFRA	H	0,34300000	10,47	3,21
I2395	PINTOR	SEINFRA	H	0,78400000	13,46	10,55
TOTAL MAO DE OBRA:					18,76	

MATERIAL	FONTE	UNID	COEFICIENTE	PREÇO UNITÁRIO	TOTAL	
I1100	ESMALTE SINTETICO	SEINFRA	L	0,15680000	12,00	1,88
I1346	LIXA PARA FERRO	SEINFRA	UN	0,29400000	2,23	0,66
I2293	ZARÇAO	SEINFRA	L	0,11750000	15,43	1,82
TOTAL MATERIAL:					4,37	
VALOR:					23,43	

13.9. C0588 - CAIAÇÃO EM DUAS DEMÃOS COM SUPERCAL (M2)

MATERIAL	FONTE	UNID	COEFICIENTE	PREÇO UNITÁRIO	TOTAL	
I2111	PINTOR	SEINFRA	H	1,949	2,51	
TOTAL MAO DE OBRA:					2,84	
I2496	SUPERCAL	SEINFRA	KG	0,29400000	1,09	0,31
TOTAL MATERIAL:					0,31	
VALOR:					2,95	

14.1. C1807 - MURO CONTORNO DE ALVENARIA. E CONCRETO(PILAR+CINTA),INCLUSIVE PINTURA (M2)

EQUIPAMENTO	FONTE	UNID	COEFICIENTE	PREÇO UNITÁRIO	TOTAL
22000000	ELETRICISTA	SEINFRA	H	1,400	1,40

Rua Manoel Lopes Bezerra, 15 - Lagoa Seca

Juazeiro do Norte - Ce

grlocacaomaquinas@gmail.com

88 9.8121-7848

Cnpj: 21.868.248/0001-49

GR Locação.

Ramira Augusto Alencar
CPF: 075.621.504-23

GR Locação
CNPJ 21.868.248/0001-49

Antonio C. Neto
CREA 110402072-6



MAO DE OBRA	FORTE	UNID	COEFICIENTE	PREÇO UNITÁRIO	TOTAL	
10040	AJUDANTE DE ARMADOR/FERREIRO	SEINFRA	H	0,14700000	10,47	1,54
10045	AJUDANTE DE PINTOR	SEINFRA	H	0,21500000	10,47	2,23
10121	ARMADOR/FERREIRO	SEINFRA	H	0,14700000	13,46	1,30
12391	PEDREIRO	SEINFRA	H	3,13500000	13,46	42,21
12395	PINTOR	SEINFRA	H	0,73500000	13,46	9,80
12543	SERVENTE	SEINFRA	H	5,13500000	3,13	49,50

MATERIAL	FORTE	UNID	COEFICIENTE	PREÇO UNITÁRIO	TOTAL	
10103	ARAME RECOZIDO N.13 BWG	SEINFRA	KG	0,03920000	9,97	0,39
10108	AREIA GROSSA	SEINFRA	M3	0,07340000	50,00	3,67
10109	AREIA MEDIA	SEINFRA	M3	0,07340000	50,00	3,67
10163	AÇO CA-50	SEINFRA	KG	2,13640000	3,96	8,46
10280	BRITA	SEINFRA	M3	0,02940000	56,00	1,65
10805	CIMENTO PORTLAND	SEINFRA	KG	44,10000000	0,50	22,05
11600	PEDRA DE MÃO (RACHÃO)	SEINFRA	M3	0,14700000	45,37	6,67
11605	PEDRISCO	SEINFRA	M3	3,00980000	60,23	18,10
11917	TABUA DE 1" - L = 12cm	SEINFRA	M	0,44100000	4,41	1,94
12081	TUJOLO CERÂMICO FURADO 9X19X19CM	SEINFRA	UN	24,50000000	0,42	10,29
12082	TUJOLO MACIÇO COMUM	SEINFRA	UN	17,64000000	0,25	4,41
12093	TINTA MINERAL IMPERMEABILIZANTE					

TOTAL MÃO DE OBRA: 173,43

TOTAL MATERIAL: 33,43

VALOR: 173,43

14.2. C4728 - CERCA/GRADIL NYLOFOR H=2,43M, MALHA 5 X 20CM - FIO 4,30MM, COM FIXADORES DE POLIAMIDA EM POSTE 40 X 60 MM CRUMBADOS EM BASE DE CONCRETO (EXCLUSIVE ESTA), REVESTIDOS EM POLIESTER POR PROCESSO DE PINTURA ELETROSTÁTICA (GRADIL E POSTE), NAS CORES VERDE OU BRANCA - FORNECIMENTO E INSTALAÇÃO (M)

MATERIAL	FORTE	UNID	COEFICIENTE	PREÇO UNITÁRIO	TOTAL	
19042	PAINEL NYLOFOR 2,43M x 2,5M (A X L) - MALHA 5 x 20 CM - FIO 4,30MM, REVESTIDO EM POLIESTER POR PROCESSO DE PINTURA ELETROSTÁTICA, NAS CORES VERDE OU BRANCA	SEINFRA	UN	0,39200000	418,64	164,11
19045	POSTE 40 x 60 MM, PINTURA ELETROSTÁTICA EM POLIESTER, NAS CORES VERDE OU BRANCA (H=3,20M - COM TAMPA) CHUMBADO	SEINFRA	UN	0,39200000	104,92	41,13
19048	FIXADOR POLIAMIDA PARA POSTE, NAS CORES VERDE OU BRANCA	SEINFRA	UN	2,74400000	3,50	9,60
19049	SERVIÇO - COLOCAÇÃO E MONTAGEM DE CERCA/GRADIL NYLOFOR	SEINFRA	M2	2,38140000	15,00	35,72

TOTAL MATERIAL: 230,56

VALOR: 250,56

14.3. C4537 - PORTÃO DESLIZANTE NYLOFOR, COMPOSTO DE QUADRO, PAINÉIS E ACESSÓRIOS COM PINTURA ELETROSTÁTICA COM TINTA POLIESTER, NAS CORES VERDE OU BRANCA, COM POSTE EM AÇO REVESTIDO, COR VERDE OU BRANCA - FORNECIMENTO E MONTAGEM (M2)

MATERIAL	FORTE	UNID	COEFICIENTE	PREÇO UNITÁRIO	TOTAL	
18437	PORTÃO DESLIZANTE NYLOFOR, COMPOSTO DE QUADRO, PAINÉIS E ACESSÓRIOS COM PINTURA ELETROSTÁTICA COM TINTA POLIESTER, NAS CORES VERDE OU BRANCA, COM POSTE EM AÇO REVESTIDO, COR VERDE OU BRANCA	SEINFRA	M2	0,99700000	440,00	431,20

TOTAL MATERIAL: 431,20

VALOR: 431,20

14.4. C3419 - MEIO FIO PRÉ MOLDADO (0,07x0,30x1,00)m C/REJUNTAMENTO (M)

Juazeiro do Norte - Ce

✉ grlocacaomaquinas@gmail.com

☎ 88 9.8121-7848

🏠 Cnpj: 21.868.248/0001-49

GR Locação

Ramira Augusto Alencar
CPF: 073.621.504-23

GR Locação
CNPJ 21.868.248/0001-49

Antonio C. Neto
CREA 110402072-6



12391	PEDREIRO	SEINFRA	H	0,17640000	13,46	2,37
12543	SERVENTE	SEINFRA	H	0,35280000	9,13	3,22
TOTAL MAO DE OBRA:						5,59
MATERIAL		FORTE	UNID	COEFICIENTE	PREÇO UNITÁRIO	TOTAL
10971	MEIO FIO PRE MOLDADO DIM.=(0,07x0,30x1,00)m	SEINFRA	M	1,35360000	11,27	11,04
TOTAL MATERIAL:						11,04
SERVIÇO		FORTE	UNID	COEFICIENTE	PREÇO UNITÁRIO	TOTAL
10000	LABORAL SA DE ...	SEINFRA	H	0,35280000	9,13	3,22
TOTAL SERVIÇO:						0,38
VALOR:						17,02

14.5. C1430 - GRAMA EM PLACAS E=6 CM FORNECIMENTO E PLANTIO (M2)

MAO DE OBRA		FORTE	UNID	COEFICIENTE	PREÇO UNITÁRIO	TOTAL
10037	AJUDANTE	SEINFRA	H	0,20364400	10,47	2,13
TOTAL MAO DE OBRA:						2,13
MATERIAL		FORTE	UNID	COEFICIENTE	PREÇO UNITÁRIO	TOTAL
11215	GRAMA TIPO BATATAIS EM PLACA	SEINFRA	M2	1,43290000	7,55	8,95
12077	TERRA VEGETAL	SEINFRA	M3	0,07350000	42,46	3,12
TOTAL MATERIAL:						9,79
VALOR:						11,91

14.5. C0112 - ARBUSTOS ORNAMENTAIS EM GERAL. C/ ALTURA MÍNIMA DE 50CM (UN)

MAO DE OBRA		FORTE	UNID	COEFICIENTE	PREÇO UNITÁRIO	TOTAL
11277	JARDINEIRO	SEINFRA	H	0,16620000	13,46	2,24
TOTAL MAO DE OBRA:						2,24
MATERIAL		FORTE	UNID	COEFICIENTE	PREÇO UNITÁRIO	TOTAL
10105	ARBUSTO ORNAMENTAL	SEINFRA	UN	0,98000000	17,81	17,45
TOTAL MATERIAL:						17,45
VALOR:						19,69

C1628 - LIMPEZA GERAL (M2)

MAO DE OBRA		FORTE	UNID	COEFICIENTE	PREÇO UNITÁRIO	TOTAL
12543	SERVENTE	SEINFRA	H	0,68600000	9,13	6,26
TOTAL MAO DE OBRA:						6,26
VALOR:						6,26

Rua Manoel Lopes Bezerra, 13 - Lagoa Seca

Juazeiro do Norte - Ce

grlocacaomaquinas@gmail.com

88 9.8121-7848

Cnpj: 21.868.248/0001-49

GR Locação

Ramira Augusto Alencar
CPF: 07.021.504-23

GR Locação
CNPJ: 21.868.248/0001-49

Antônio Neto
CPF: 07.021.504-23



CRONOGRAMA FÍSICO-FINANCEIRO							
OBRA		UNIDADES BÁSICA DE SAÚDE PORTE I		DATA : 01/09/2017		BDI : 28,82%	
LOCAL		RUA FRANCISCO MÁXIMO DE ANDRADE, S/N, RIACHO VERDE, VÁRZEA ALEGRE/CE		FONTE	VERSÃO	HORA	MES
				SEINFRA	24.1 COM DESONERAÇÃO	87,01%	03/2016
				SINAPI	201701 COM DESONERAÇÃO	88,66%	50,00% 02/2017
				COMPOSIÇÕES PRÓPRIAS			
ITEM	DESCRIÇÃO	VALOR (R\$)	MÊS 1	MÊS 2	MÊS 3	MÊS 4	Total parcela
1	SERVIÇOS PRELIMINARES	8.308,48	100,00				100,00
			8.308,48				8.308,48
2	MOVIMENTO DE TERRA	3.270,80	100,00				100,00
			3.270,80				3.270,80
3	FUNDAÇÕES E ESTRUTURAS	87.495,76	70,00	30,00			100,00
			61.247,03	26.248,73			87.495,76
4	PAREDES E PAINÉIS	18.840,80		60,00	40,00		100,00
				11.304,52	7.536,34		18.840,86
5	ESQUADRIAS E ARRAGENS	24.220,54		20,00	50,00	30,00	100,00
				4.844,11	12.110,27	7.266,16	24.220,54
6	COBERTURA	16.485,49		30,00	40,00	30,00	100,00
				4.945,65	6.594,20	4.945,64	16.485,49
7	IMPERMEABILIZAÇÃO	3.781,90			50,00	50,00	100,00
					1.890,95	1.890,95	3.781,90
8	REVESTIMENTOS	48.784,11		40,00	40,00	20,00	100,00
				19.513,64	19.513,64	9.756,83	48.784,11
9	PISOS	37.300,79		40,00	30,00	30,00	100,00
				14.920,32	11.190,24	11.190,23	37.300,79
10	INSTALAÇÕES HIDRÁULICAS E LOUÇAS E METAIS	21.752,42		30,00	40,00	30,00	100,00
				6.525,73	8.700,97	6.525,72	21.752,42
11	INSTALAÇÕES SANITÁRIAS	12.613,65		30,00	40,00	30,00	100,00
				3.784,10	5.045,46	3.784,09	12.613,65
12	INSTALAÇÕES ELÉTRICAS	22.197,19		30,00	40,00	30,00	100,00
				6.659,16	8.878,88	6.659,15	22.197,19
13	PINTURA	24.514,75			20,00	80,00	100,00
					4.902,95	19.611,80	24.514,75
14	DIVERSOS	42.386,17			30,00	70,00	100,00
					12.715,85	29.670,32	42.386,17
15	Benefícios e Despesas Indiretas (BDI)	107.196,83	19,58	26,55	26,64	27,23	100,00
			20.989,14	28.460,76	28.557,24	29.189,09	107.196,83
		479.149,74	93.815,45	127.206,72	127.636,99	130.490,58	479.149,74
			93.815,45	221.022,17	348.659,16	479.149,74	

Rua Manoel Lopes Barreto, 15 - Loja S103

Juazeiro do Norte - Ce

grlocacaomaquinas@gmail.com

88 9.8121-7848

Cnpj: 21.868.248/0001-49

[Handwritten signature]

GR Locação

Ramira Augusto Alencar
CPF: 01.921.504-23

[Handwritten signature]

GR Locação

Antonio C. Neio
CPF: 01.921.504-23





OBRA: UNIDADE BÁSICA DE SAÚDE PORTE I
MUNICIPAL: VÁRZEA ALEGRE/CE
ENDEREÇO: RUA FRANCISCO M ^o AXIMO DE ANDRADE, S/N, RIACHO VERDE, VÁRZEA ALEGRE/CE

COMPOSIÇÃO DE BDI

COD	DESCRIÇÃO	%
AC	DESPESAS INDIRETAS	3,00
DF	DESPESAS FINANCEIRAS	0,59
R	RISCOS	0,97

	BENEFÍCIO	%
S + G	GARANTIA/SEGUROS	0,80
L	LUCRO	6,16

I	IMPOSTOS	%
	PIS	0,65
	COFINS	3,00
	ISS	5,00
	CPRU (4,5%, APENAS QUANDO TIVER DESONERAÇÃO INSS)	4,50
	TOTAL DOS IMPOSTOS	13,15

BDI = 28,82%

PARCELA DO B.D.I	1 QUARTIL	MÉDIA	3 QUARTIL
Administração Central	3,00%	4,00%	5,50%
Segurança e Garantia	0,80%	0,80%	1,00%
Riscos	0,97%	1,27%	1,27%
Despesas Financeiras	0,59%	1,23%	1,39%
Lucro	6,16%	7,40%	8,96%

Rua Manoel Lopes Bezerra, 15 - Lagoa Seca
Juazeiro do Norte - Ce

grlocacaomaquinas@gmail.com

88 9.8121-7848

Cnpj: 21.868.248/0001-49

GR Locação
Ramira Augusto Alencar
CPF: 03 621 504-23

GR Locação
CPRU 21.868.248/0001-49

Antônio C. Neto
CREA 110402072-6

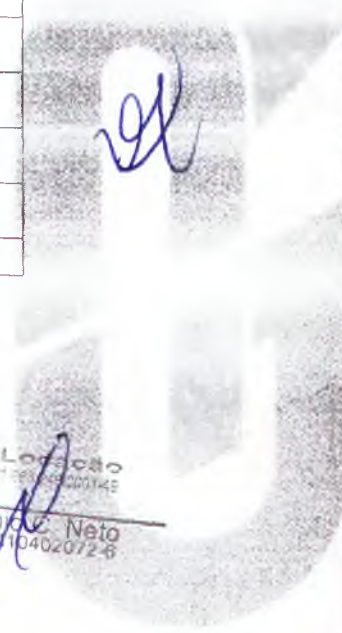



LOCAÇÃO DE MÁQUINAS



PIS, CONFINS E ISSQN		CONFORME LEGISLAÇÃO ESPECIFICA	
----------------------	--	--------------------------------	--

VALORES DE B.D.I POR TIPO DE OBRA			
TIPO DE OBRA	1 QUARTIL	MÉDIA	3 QUARTIL
Construção Edifícios	20,34%	22,12%	25,00%
Construção de Rodovias e Ferrovias	19,60%	20,97%	24,23%
Construção de Redes de Abastecimentos de Água, Coleta de Esgoto e	20,75%	24,18%	26,44%
Construção e Manutenção de Estações e Redes de Distribuição de Energia.	24,00%	25,84%	27,86%
Obras Portuarias, Maritimas e Fluviais	22,80%	27,48%	30,95%
Fornecimento de Materiais e Equipamentos	11,10%	14,02%	15,80%

Rua Manoel Lopes Bezerra, 15 - Lagoa Seca
Juazeiro do Norte - Ce

grilocacao@maquinas@gmail.com

88 9.8121-7848

Cnpj: 21.868.248/0001-49

GR Locação

Ramiro Augusto Alencar
CPF: 073.621.504-23

GR Locação
CNPJ: 21.868.248/0001-49

Antonio C. Neto
CREA: 0040207246



TABELA DE ENCARGOS SOCIAIS				
OBRA:	UNIDADES BÁSICA DE SAÚDE PORTE I	DATA : 01/09/2017	BDI : 28,82%	
LOCAL:	RUA FRANCISCO MÁXIMO DE ANDRADE, S/N, RIACHO VERDE, VÁRZEA ALEGRE/CE	FONTE	VERSÃO	REF.
		SEINFRA	024.1 COM DESONERAÇÃO	87,01% - 03/2016
		SINAPI	2017/01 COM DESONERAÇÃO	88,96% 50,66% 02/2017
			COMPOSIÇÕES PRÓPRIAS	- -

COD	DESCRIÇÃO	HORA %	MES %
A	GRUPO A		
A1	INSS	1,5000	1,5000
A2	SESI	1,0000	1,0000
A3	SENAI	0,2000	0,2000
A4	INCRA	2,5000	2,5000
A5	SEBRAE	3,0000	3,0000
A6	Salário Educação	8,0000	8,0000
A7	Seguro Contra Acidentes de Trabalho	0,0000	0,0000
A8	FGTS	16,8000	16,8000
A9	SECONCI		
TOTAL		16,8000	16,8000

B	GRUPO B		
B1	Repouso Semanal Remunerado	17,8700	0,0000
B2	Feriados	3,7200	0,0000
B3	Auxílio - Enfermidade	0,9100	0,9100
B4	13º Salário	1,0000	3,3300
B5	Liberação Paternidade	0,3300	0,3300
B6	Faltas Justificadas	0,7300	0,5600
B7	Dias de Chuvas	1,6500	0,0000
B8	Auxílio Acidente de Trabalho	0,1200	0,0900
B9	Férias 30 dias	10,4200	7,9200
B10	Salário Maternidade	0,0000	0,0000
TOTAL		46,4500	17,7100

C	GRUPO C		
C1	Aviso Prévio Indenizado	4,3500	4,3500
C2	Aviso Prévio Trabalhado	0,1500	0,1100
C3	Férias Indenizadas	3,5600	2,7200
C4	Depósito Rescisão Sem Justa Causa	4,8400	3,6900
C5	Indenização Adicional	0,5300	0,4100
TOTAL		15,4300	11,7800

D	GRUPO D		
D1	Reincidência de Grupo A sobre Grupo B	7,8000	2,9800
D2	Reincidência de Grupo A sobre Aviso Prévio Trabalhado e Reincidência do FGTS sobre Aviso Prévio Indenizado	0,5300	0,4100
TOTAL		8,3300	3,3900

Horista = 87,01%
Mensalista = 49,68%

A + B + C + D

Rua Manoel Lopes de Souza, 13 - Lagoa Seca

Juazeiro do Norte - Ce

✉ grlocacaomaquinas@gmail.com

☎ 88 9.8121-7848

🏠 Cnpj: 21.868.248/0001-49

GR Locação

Ramira Augusto Alencar
CPF: 073.621.504-23

GR Locação
CNPJ 21.868.248/0001-49

Antonio C. Neto
CREA 110402072-5



COD	DESCRIÇÃO	HORA %	MES %
A	GRUPO A		
A1	INSS	0,0000	0,0000
A2	SESI	1,5000	1,5000
A3	SENAI	1,0000	1,0000
A4	INCRA	0,2000	0,2000
TABELA DE ENCARGOS SOCIAIS			
LOCAL: RUA FRANCISCO MÁXIMO DE ANDRADE, S/N, RIACHO VERDE, VARZEA ALEGRE/CE		SINFRA 024.1 COM DESONERAÇÃO 87,01% 03/2018	
		SINAPI 2017/01 COM DESONERAÇÃO 88,96% 50,55% 02/2017	
COMPOSIÇÕES PRÓPRIAS			
A5	SEBRAE	0,5000	0,5000
A6	Salário Educação	2,5000	2,5000
A7	Seguro Contra Acidentes de Trabalho	3,0000	3,0000
A8	FGTS	8,0000	8,0000
A9	SECONCI	0,0000	0,0000
		TOTAL	16,8000
B	GRUPO B		
B1	Repouso Semanal Remunerado	17,3300	0,0000
B2	Feridos	3,7200	0,0000
B3	Auxílio - Enfermidade	0,9200	0,6900
B4	13º Salário	10,0000	3,3300
B5	Licença Paternidade - E	0,3300	0,3500
B6	Faltas Justificadas	0,7300	0,5500
B7	Dias de Chuvas	1,6700	0,0000
B8	Auxílio Acidente de Trabalho	0,1200	0,0900
B9	Férias Gozadas	11,6100	8,8000
B10	Salário Maternidade	3,3300	3,3200
		TOTAL	47,7300
C	GRUPO C		
C1	Aviso Prévio Indenizado	7,2600	5,5000
C2	Aviso Prévio Trabalhado	0,1700	0,1300
C3	Férias Indenizadas	2,4400	1,8500
C4	Depósito Rescisão Sem Justa Causa	5,0000	3,7900
C5	Indenização Adicional	0,6100	0,4600
		TOTAL	15,4800
D	GRUPO D		
D1	Reincidência de Grupo A sobre Grupo B	8,0200	3,1200
D2	Reincidência de Grupo A sobre Aviso Prévio Trabalhado e Reincidência do FGTS sobre Aviso Prévio Indenizado	0,6100	0,4600
		TOTAL	8,6300

Horista = 88,66%
Mensalista = 50,66%

A + B + C + D

Rua Manoel Lopes de Souza, 15 - Lagoa Seca

Juazeiro do Norte - Ce

✉ grlocacaoomaquinas@gmail.com

☎ 88 9.8121-7848

🏠 Cnpj: 21.868.248/0001-49

GR Locação

Ramira Augusto Alencar
CPF: 078.621.504-23

GR Locação
CNPJ 21.868.248/0001-49

Antonio C. Neto
CPF: 10402072-6

Handwritten signature in blue ink.

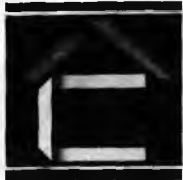

A CASA
CONSTRUÇÕES & SERVIÇOS



A CASA CONSTRUÇÕES E SERVIÇOS LTDA-ME

CNPJ. 20.256.412/0001-02

GOVERNO MUNICIPAL DE VÁRZEA ALEGRE / CE

COMISSÃO PERMANENTE DE LICITAÇÃO

TOMADA DE PREÇOS N° 2017.08.04.1

PROPOSTA DE PREÇO

DATA: 01/09/2017 HORA: 09h00min

A CASA CONSTRUÇÕES E SERVIÇOS LTDA-ME
Av. Comandante Vital Rolim, 1475 - Sala 103 - Jardim Adalgisa - Cajazeiras-PB / CEP: 58900-000
CNPJ: 20.256.412/0001-02 - Inscrição Estadual 16.235.334-0 - Inscrição Municipal 51214-1
☎ (83) 9 9616-1000 / ☎ 9 9153-3333 / ☎ 9 8829-1820
acasaconstrucoes@hotmail.com



A CASA
CONSTRUÇÕES E SERVIÇOS



PROCURAÇÃO PARTICULAR

A **A CASA CONSTRUÇÕES E SERVIÇOS LTDA-ME**, inscrita no CNPJ sob o nº 20.256.412/0001-02, situada na Av. Comandante Vital Rolim, 1475, Sala 103, 1º Andar, Cajazeiras/PB, neste ato representado pelo sócio legal, Sr. **EDUARDO TEMÓTEO LINS**, casado, Brasileiro, residente e domiciliado à Rua Arquimedes Gomes de Souza, 274 – Esperança, Cajazeiras/PB, portador do CPF: 913.286.593-72 e RG: 2241179 SSP/PB, pelo presente instrumento de mandato, nomeia e constitui, seu Procurador o Senhor **THOMAS JEFFERSON LIMA DE AQUINO**, portador do RG 2576312 SSP/PB e do CPF: 056.528.024-48, brasileiro, solteiro, residente no endereço Rua José Antônio Pessoa, 132 – Bairro Jardim Oasis, Cajazeiras/PB, a quem confere(m) amplos poderes para junto a Prefeituras, Órgãos Federais, Municipais, Estaduais, entre outros, praticar os atos necessários para representar a outorgante nas licitações, sejam na modalidade TOMADA DE PREÇOS, CARTA CONVITE, CONCORRÊNCIA, PREGÃO, usando dos recursos legais e acompanhando-os, conferindo-lhes, ainda, poderes especiais para desistir de recursos, interpô-los, visitar os locais de obra, cadastrar a empresa, entregar documentos, rubricar, negociar preços, dar lances verbais e demais condições, confessar, transigir, desistir, firmar compromissos, receber e dar quitação, podendo ainda, substabelecer esta para outrem, com ou sem reservas de iguais poderes, dando tudo por bom firme e valioso.

Cajazeiras, PB – 31 de Janeiro 2017.

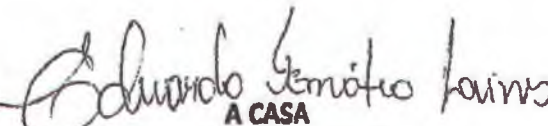
A CASA

CONSTRUÇÕES E SERVIÇOS LTDA-ME
EDUARDO TEMÓTEO LINS
eduardoimovel@hotmail.com

CNPJ: 20.256.412-02/INSC ESTADUAL: 16.235.334-0



CONSTRUÇÕES E SERVIÇOS LTDA-ME

Centro - Cajazeiras - Paraíba - Brasil - CEP: 58900-000.

CNPJ: 20.256.412/0001-02 * Inscrição Estadual 16.235.334-0 * Inscrição Municipal 51214-1
Contatos: 55(83) 8829-1820 / 9616-1000 / 9153-3333 - E-mail: acasaconstrucoes@hotmail.com



A CASA
CONSTRUÇÕES E SERVIÇOS

CARTÓRIO AZEVEDO BASTOS 1º OFÍCIO DE REGISTRO CIVIL DAS PESSOAS NATURAIS
E TABELIONATO DE NOTAS - Código CNJ 06.870-0
Av. Presidente Epitácio Pessoa 110 - Bairro Dos Embaixadores - João Pessoa/PB - CEP 53030-000 - Fone: (33) 3241-3800

Autenticação Digital
De acordo com os artigos 1º, 3º e 7º inc. V 8º, 41 e 52 da Lei Federal 8.535/1994 e Art. 6º Inc. XII
da Lei Estadual 8.721/2008 autentico a presente imagem digitalizada, reprodução fiel
do documento apresentado e conferido neste ato. O referido é verdade. Dou fé

Cód. Autenticação: 37580202170905580640-2 Data: 02/02/2017 09:05:57

Selo Digital de Fiscalização Tipo Normal C: AEP98868-7RBV;
Valor Total do Ato: R\$ 4,12
Confira os dados do ato em: <https://selodigital.tjpb.jus.br>

Bel. Valber de Miranda Cavalcanti
Tribunal



REPÚBLICA FEDERATIVA DO BRASIL
ESTADO DA PARAÍBA
SECRETARIA DA SEGURANÇA E DA DEFESA SOCIAL
INSTITUTO DE POLÍCIA IDENTIFICA
DEPARTAMENTO DE IDENTIFICAÇÃO

V-02
P-040

Thomas Jefferson Lima de Aquino
SECRETARIA DE IDENTIFICAÇÃO

CARTEIRA DE IDENTIDADE

VÁLIDA EM TODO O TERRITÓRIO NACIONAL

REGISTRO GERAL 2.576.312 -2 VIA DATA DE EXPEDIÇÃO 22/07/2015

NOME THOMAS JEFFERSON LIMA DE AQUINO

FILIAÇÃO FRANCISCO CRISPIM DE AQUINO
IDARCICLEA LIMA DE AQUINO

NATALIDADE CAJAZEIRAS-PB DATA DE NASCIMENTO 01/12/1983

DDI ORGEM NASC.N.21521.FLS.482 LIV.A-36.
CARTORIO CAJAZEIRAS-PB

CIF: 056.528.024

Thomas Jefferson Lima de Aquino
SECRETARIA DE IDENTIFICAÇÃO

Thomas Jefferson Lima de Aquino

C

[Signature]

A CASA CONSTRUÇÕES E SERVIÇOS LTDA-ME
Av. Comandante Vital Rolim, 1475 Sala 103 - Centro - Cajazeiras - Paraíba - Brasil - CEP: 58900-000.
CNPJ: 20.256.412/0001-02 * Inscrição Estadual 16.235.334-0 * Inscrição Municipal 51214-1
Contatos: 55(83) 8829-1820 / 9616-1000 / 9153-3333 - E-mail: acasaconstrucoes@hotmail.com



REPÚBLICA FEDERATIVA DO BRASIL
ESTADO DA PARAÍBA
CARTÓRIO AZEVEDO BASTOS
FUNDADO EM 1888
PRIMEIRO REGISTRO CIVIL DE NASCIMENTO E ÓBITOS E PRIVATIVO DE CASAMENTOS,
INTERDIÇÕES E TUTELAS DA COMARCA DE JOÃO PESSOA

Av. Eptácio Pessoa, 1145 Bairro dos Estados 58030-00, João Pessoa PB
Tel.: (83) 3244-5404 / Fax: (83) 3244-5484
<http://www.azevedobastos.not.br>
E-mail: cartorio@azevedobastos.not.br



CERTIDÃO DE AUTENTICAÇÃO DIGITAL

O Bel. Válber Azevêdo de Miranda Cavalcanti, Oficial do Primeiro Registro Civil de Nascimentos e Óbitos e Privativo de Casamentos, Interdições e Tutelas com atribuição de autenticar e reconhecer firmas da Comarca de João Pessoa Capital do Estado da Paraíba, em virtude etc...

Certifica com base na Lei 8935/94 - art. 7º - inc. V, que o(s) documento(s) em anexo é reprodução fiel do original que me foi apresentado e neste ato confirmo sua autenticidade através do Código de Controle e Autenticação abaixo.

O referido é verdade, dou fé.

Este documento foi emitido em 02/02/2017 às 09:14:59 (hora de Brasília).

CHAVE DIGITAL

00005b1d734fd94f057f2d69fe6bc05b5426fd7bea5b0fc8036092fcaae1a304486f3a6773530926633fcc5b502
f5be33df07fdae1ab273a967aaa1d355b8bb6ccdc1ed001f65689dd1fb5b8be15bcc6

A chave digital acima, garante que este documento foi gerado para A CASA CONSTRUÇÕES E SERVIÇOS LTDA ME e emitido através do site do Cartório Azevedo Bastos, de acordo com a Legislação Federal em vigor Art 1º. e 10º. § 1º. da MP 2200/01.

Esta certidão tem a sua validade até: 02/02/2018 às 09:14:00 (Dia/Mês/Ano)

Código de Controle da Certidão: 647572

Código de Controle da Autenticação:

37580202170905580640-1 a 37580202170905580640-2

A autenticidade desta certidão poderá ser confirmada por qualquer pessoa e a qualquer momento através do site: <http://www.azevedobastos.not.br>

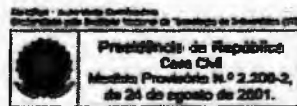



A CASA

CONSTRUÇÕES & SERVIÇOS
AO GOVERNO MUNICIPAL DE VARZEA ALEGRA-CE
COMISSÃO PERMANENTE DE LICITAÇÃO
TOMADA DE PREÇOS Nº 2017.08.04.1



PROPOSTA DE PREÇOS

Prezados Senhores,

Pela presente submetemos à apreciação de Vossas Senhorias, a nossa proposta relativa à licitação em epígrafe, declarando que:

a) Executaremos as Obras de Engenharia para execução das obras de construção de 01 (uma) Unidade Básica de Saúde porte 1, na localidade de Rua Francisco Máximo de Andrade S/N, Distrito de Riacho Verde, Município de Várzea Alegre/CE. Conforme projeto, planilha orçamentária e cronograma físico-financeiro, pelo preço global de R\$ Valor Total: **476.302,48 (Quatrocentos e Setenta e Seis Mil, Trezentos e Dois Reais e Quarenta e Oito Centavos)**, conforme Planilha Orçamentária de Preços em anexo).

b) Assumimos inteira responsabilidade por quaisquer erros ou omissões que venham a ser verificados na preparação desta.

c) Manteremos válida a proposta pelo prazo de 60 (sessenta) dias corridos, contados da data da sua apresentação.

d) Utilizaremos os equipamentos e a equipe técnica e administrativa que forem necessárias para a perfeita execução dos serviços, comprometendo-nos desde já, a substituir ou aumentar a quantidade dos equipamentos e de pessoal desde que assim o exijam a FISCALIZAÇÃO.

e) Na execução das obras observaremos, rigorosamente, as especificações das Normas Técnicas Brasileiras, ou similares que permitam a obtenção de igual qualidade, bem como as recomendações e instruções da Fiscalização assumindo desde já, a integral responsabilidade pelo perfeita realização dos trabalhos, de conformidade com as Especificações, Normas e Padrões da PREFEITURA.

Thomás Jefferson L. Aguiar
CPF: 098.898.824-05
Procurador
A Casa Construções e Serviços LTDA-ME
CNPJ: 20.256.412/0001-02

Cajazeiras/PB, 01 de Setembro de 2017.

Eduardo Temóteo Lins

CPF: 913.286.593-72 RG: 2241179 SSP/PB

Socio Diretor

A Casa Construções e Serviços LTDA-ME

CNPJ: 20.256.412/0001-02

A CASA CONSTRUÇÕES E SERVIÇOS LTDA-ME
Av. Comandante Vital Rolim, 1475 - Sala 103 - Jardim Adalgisa - Cajazeiras-PB / CEP: 58900-000
CNPJ: 20.256.412/0001-02 - Inscrição Estadual 16.235.334-0 - Inscrição Municipal 51214-1
☎ (83) 9 9616-1000 / ☎ 9 9153-3333 / ☎ 9 8829-1820
acasaconstrucoes@hotmail.com

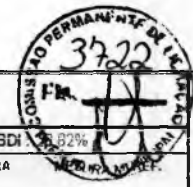

RESUMO DO ORÇAMENTO



OBRA:	UNIDADE BÁSICA DE SAÚDE PORTE I	DATA :	01/09/2017	BDI:	8,82%
LOCAL:	RUA FRANCISCO MÁXIMO DE ANDRADE, S/N, RIACHO VERDE, VARZEA ALEGRE - CE	FONTE	VERSÃO	HORA	DATA
CLIENTE:	A CASA CONSTRUÇÕES E SERVIÇOS LTDA - ME	SEINFRA	024.1 COM DESONERAÇÃO	87,01%	03/2016
		SINAPI	2017/01 COM DESONERAÇÃO	88,66%	50,66% 02/2017
			COMPOSIÇÕES PRÓPRIAS	-	-

CÓDIGO	DESCRIÇÃO	PREÇO TOTAL	%
1	SERVIÇOS PRELIMINARES	10.659,00	2,24
2	MOVIMENTO DE TERRA	4.188,95	0,88
3	FUNDAÇÕES E ESTRUTURAS	112.191,66	23,65
4	PAREDES E PAINÉIS	24.133,13	5,07
5	ESQUADRIAS E FERRAGENS	31.039,81	6,52
6	COBERTURA	21.116,61	4,43
7	IMPERMEABILIZAÇÃO	4.845,38	1,02
8	REVESTIMENTO	62.516,87	13,13
	PISOS	47.839,60	10,04
10	INSTALAÇÕES HIDRÁULICAS, LOUÇAS E METAIS	27.360,79	5,74
11	INSTALAÇÕES SANITÁRIAS	16.175,71	3,40
12	INSTALAÇÕES ELÉTRICAS	28.468,99	5,98
13	PINTURA	31.454,57	6,60
14	DIVERSOS	54.311,40	11,40

VALOR ORÇAMENTO:	369.742,69	100,00
VALOR BDI TOTAL:	106.559,79	
VALOR TOTAL:	476.302,48	

Quatrocentos e Setenta e Seis Mil Trezentos e Dois reais e Quarenta e Oito centavos

Francisco de Assis Moura
 CPF: 088.826.024-48
 PROFISSIONAL
 A Casa Construções e Serviços Ltda - ME
 CREA: 160102239-5

Francisco de Assis Moura
 Engenheiro Civil
 CREA: 160102239-5



PLANILHA ORÇAMENTÁRIA

OBRA:	UNIDADE BÁSICA DE SAÚDE PORTE I	DATA :	01/09/2017	BDI :	28,82%	
LOCAL:	RUA FRANCISCO MÁXIMO DE ANDRADE, S/N, RIACHO VERDE, VÁRZEA ALEGRE - CE	FONTE	VERSÃO	HORA	MES	DATA REF.
CLIENTE:	A CASA CONSTRUÇÕES E SERVIÇOS LTDA - ME	SEINFRA	024.1 COM DESONERAÇÃO	87,01%	-	03/2016
		SINAPI	2017/01 COM DESONERAÇÃO	88,86%	50,68%	02/2017
			COMPOSIÇÕES PRÓPRIAS	-	-	-

ITEM	CÓDIGO	DESCRIÇÃO	FONTE	UNIDADE	Q.TD	VALOR UNITÁRIO R\$		PREÇO TOTAL R\$	
						SEM BDI	COM BDI	SEM BDI	COM BDI
1	SERVIÇOS PRELIMINARES							8.270,64	10.659,00
1.1	C2102	RASPAGEM E LIMPEZA DO TERRENO	SEINFRA	M2	750,00	2,24	2,89	1.680,00	2.167,50
1.2	C2850	INSTALAÇÕES PROVISÓRIAS DE LUZ, FORÇA, TELEFONE E LÓGICA	SEINFRA	UN	1,00	1.472,95	1.897,45	1.472,95	1.897,45
1.3	C2851	INSTALAÇÕES PROVISÓRIAS DE ÁGUA	SEINFRA	UN	1,00	878,94	1.132,25	878,94	1.132,25
1.4	C0369	BARRACÃO ABERTO	SEINFRA	M2	20,00	91,09	117,34	1.821,80	2.346,80
1.5	C1630	LOCAÇÃO DA OBRA - EXECUÇÃO DE GABARITO	SEINFRA	M2	349,54	4,01	5,17	1.401,66	1.807,12
1.6	C4541	PLACA PADRÃO DE OBRA, TIPO BANNER	SEINFRA	M2	4,50	225,62	290,64	1.015,29	1.307,88
2	MOVIMENTO DE TERRA							3.251,88	4.188,95
2.1	C2784	ESCAVAÇÃO MANUAL SOLO DE 1A.CAT. PROF. ATÉ 1.50m	SEINFRA	M3	69,43	23,56	30,35	1.635,77	2.107,20
2.2	C2860	LASTRO DE AREIA ADQUIRIDA	SEINFRA	M3	18,54	67,64	87,13	1.254,05	1.815,39
2.3	C0096	REATERRO APILOADO	SEINFRA	M3	14,67	24,68	31,79	362,06	466,36
3	FUNDAÇÕES E ESTRUTURAS							87.083,06	112.191,66
3.1	C1609	LASTRO DE CONCRETO INCLUINDO PREPARO E LANÇAMENTO	SEINFRA	M3	0,97	355,07	457,40	344,42	443,68
3.2	C0054	ALVENARIA DE EMBASAMENTO DE PEDRA ARGAMASSADA	SEINFRA	M3	50,11	277,21	357,10	13.890,99	17.894,28
3.3	C1405	FORMA PLANA CHAPA COMPENSADA RESINADA, ESP.= 12mm UTIL. 3 X	SEINFRA	M2	175,95	87,69	112,96	15.429,06	19.875,31
3.4	C0214	ARMADURA CA-25 MÉDIA D= 6,3 A 10,0mm	SEINFRA	KG	2.011,27	6,82	8,79	13.716,86	17.679,06
3.5	C0217	ARMADURA CA-60 FINA D=3,40 A 6,40mm	SEINFRA	KG	746,72	6,48	8,35	4.838,75	6.235,11
3.6	C0842	CONCRETO P/VIBR., FCK 20 MPa COM AGREGADO ADQUIRIDO	SEINFRA	M3	29,62	320,88	413,36	9.504,47	12.243,72
3.7	C4420	LAJE PRÉ-FABRICADA P/ FÓRRO - VÃO ACIMA DE 4,01 m	SEINFRA	M2	335,44	80,49	103,69	26.999,57	34.781,77
3.8	C1604	LANÇAMENTO E APLICAÇÃO DE CONCRETO S/ ELEVAÇÃO	SEINFRA	M3	29,62	79,64	102,59	2.358,94	3.038,72
4	PAREDES E PAINÉIS							18.735,30	24.133,13
4.1	C0073	ALVENARIA DE TIJOLO CERÂMICO FURADO (9x19x19)cm C/ARGAMASSA MISTA DE CAL HIDRATADA ESP.= 10cm (1:2:8)	SEINFRA	M2	453,57	36,62	47,17	16.609,73	21.394,90
4.2	C2666	VERGA RETA DE CONCRETO ARMADO	SEINFRA	M3	0,51	975,83	1.257,06	497,67	641,10
4.3	C0773	CHAPIM PRÉ-MOLDADO DE CONCRETO	SEINFRA	M2	23,45	69,42	89,43	1.627,90	2.097,13
5	ESQUADRIAS E FERRAGENS							24.095,57	31.039,81
5.1	C1994	PORTA TIPO PARANÁ (S/ACESSÓRIOS)	SEINFRA	M2	46,41	74,22	95,61	3.444,55	4.437,26
5.2	C1361	FECHADURA COMPLETA PARA PORTA INTERNA	SEINFRA	UN	21,00	91,50	117,87	1.921,50	2.470,37





PLANILHA ORÇAMENTÁRIA

OBRA:	UNIDADE BÁSICA DE SAÚDE PORTE I	DATA:	01/09/2017	BDI:	28,82%	
LOCAL:	RUA FRANCISCO MÁXIMO DE ANDRADE, S/N, RIACHO VERDE - VARZEA ALEGRE - CE	FONTE	VERSÃO	HORA	MES	DATA REF.
CLIENTE:	A CASA CONSTRUÇÕES E SERVIÇOS LTDA - ME	SEINFRA	024 1 COM DESONERAÇÃO	87,01%	-	03/2016
		SINAPI	2017/01 COM DESONERAÇÃO	88,86%	50,66%	02/2017
			COMPOSIÇÕES PRÓPRIAS	-	-	-

ITEM	CÓDIGO	DESCRIÇÃO	FONTE	UNIDADE	QTD	VALOR UNITÁRIO R\$		PREÇO TOTAL R\$	
						SEM BDI	COM BDI	SEM BDI	COM BDI
5.3	C1360	FECHADURA COMPLETA PARA PORTA EXTERNA	SEINFRA	UN	3,00	97,86	126,06	293,58	378,18
5.4	C1143	DOBRADIÇA CROMADA 3 1/2" X 3"	SEINFRA	UN	72,00	20,03	25,80	1.442,16	1.857,60
5.5	C1408	FORRAMENTO OU BATENTE DE MADEIRA	SEINFRA	M	122,90	27,63	35,59	3.395,73	4.374,01
5.6	C0042	ALIZAR (GUARNIÇÃO) DE MADEIRA	SEINFRA	M	245,80	5,44	7,01	1.337,15	1.723,06
5.7	C1970	PORTA DE FERRO EM CHAPA	SEINFRA	M2	4,65	173,61	223,64	807,29	1.039,93
5.8	C4513	JANELA EM ALUMÍNIO ANODIZADO NATURAL/FOSCO, DE CORRER, SEM BANDEIROLA E/OU PEITORIL, SEM VIDRO - FORNECIMENTO E MONTAGEM	SEINFRA	M2	15,04	238,38	307,08	3.585,24	4.618,48
5.9	C1451	GUICHÊ EM ALUMÍNIO E VIDRO TEMPERADO E=10mm	SEINFRA	M2	1,00	451,58	581,73	451,58	581,73
5.10	C2679	VISOR COM VIDRO TEMPERADO E=6mm E MOLDURA DE ALUMÍNIO	SEINFRA	M2	1,40	296,33	381,73	414,86	534,42
5.11	C2670	VIDRO COMUM EM CAIXILHOS C/MASSA ESP.= 4mm, COLOCADO	SEINFRA	M2	15,04	105,31	135,66	1.583,86	2.040,33
5.12	C1971	PORTA DE VIDRO TEMPERADO 2 FOLHAS (1.80X2.10)m E=10mm	SEINFRA	CJ	1,00	3.070,27	3.955,12	3.070,27	3.955,12
5.13	72120	VIDRO TEMPERADO INCOLOR, ESPESSURA 10MM, FORNECIMENTO E INSTALACAO, INCLUSIVE MASSA, PARA VEDAÇÃO	SINAPI	M2	7,98	294,21	379,00	2.347,80	3.024,42
6	COBERTURA							16.392,21	21.116,61
6.1	C3006	MADEIRAMENTO P/TELHA FIBROCIMENTO C/ REAPROVEITAMENTO	SEINFRA	M2	225,39	24,23	31,21	5.461,20	7.034,42
6.2	C2445	TELHA DE FIBROCIMENTO ONDULADA E=6mm, INCLINAÇÃO 27%	SEINFRA	M2	225,39	34,75	44,77	7.832,30	10.090,71
6.3	C1000	CUMEEIRA NORMAL DE FIBROCIMENTO P/TELHA ONDULADA	SEINFRA	M	26,35	32,07	41,31	845,04	1.088,52
6.4	C0657	CALHA DE ALUMÍNIO DESENVOLVIMENTO DE 25cm	SEINFRA	M	55,40	40,68	52,40	2.253,67	2.902,96
7	IMPERMEABILIZAÇÃO							3.761,25	4.845,38
7.1	C1779	IMPERMEABILIZAÇÃO DE LAJES C/MANTA ASFALTICA PRÉ-FABRICADA, C/VÉU DE POLIÉSTER	SEINFRA	M2	147,50	25,50	32,85	3.761,25	4.845,38
8	REVESTIMENTO							48.528,53	62.516,87
8.1	C0776	CHAPISCO C/ ARGAMASSA DE CIMENTO E AREIA S/PENEIRAR TRAÇO 1:3 ESP.= 5mm P/ PAREDE	SEINFRA	M2	1.036,50	4,09	5,27	4.239,29	5.462,36
8.2	C3245	EMBOÇO C/ ARGAMASSA DE CIMENTO E AREIA S/ PENEIRAR, TRAÇO 1:6	SEINFRA	M2	287,02	18,46	23,78	5.298,39	6.825,34
8.3	C3407	REBOCO C/ ARGAMASSA DE CIMENTO E AREIA S/ PENEIRAR, TRAÇO 1:6	SEINFRA	M2	751,11	19,77	25,47	14.849,44	19.130,77
8.4	87273	REVESTIMENTO CERÂMICO PARA PAREDES INTERNAS COM PLACAS TIPO GRÊS OU SEMI-GRÊS DE DIMENSÕES 33X45 CM APLICADAS EM AMBIENTES DE ÁREA MAIOR QUE 5 M² NA ALTURA INTEIRA DAS PAREDES - AF 06/2014	SINAPI	M2	241,22	45,92	59,15	11.076,82	14.268,16
8.5	C4431	CERÂMICA ESMALTADA C/ ARG. CIMENTO E AREIA ATÉ 10x10cm (100 cm²) - DECORATIVA P/ PAREDE	SEINFRA	M2	45,79	72,95	93,97	3.340,38	4.302,89
8.6	C1102	REJUNTAMENTO C/ ARG. PRÉ-FABRICADA, JUNTA ATÉ 2mm EM CERÂMICA. ATÉ 10x10 cm (100 cm²) - DECORATIVA (PAREDE/PISO)	SEINFRA	M2	45,79	6,84	8,81	313,20	403,41
8.7	C0781	CHAPISCO C/ ARGAMASSA DE CIMENTO E AREIA S/ PENEIRAR TRAÇO 1:4 P/	SEINFRA	M2	293,41	7,45	9,60	2.185,90	2.801,55



PLANILHA ORÇAMENTÁRIA

OBRA:	UNIDADE BÁSICA DE SAÚDE PORTE I	DATA:	01/09/2017	BDI:	28,82%
LOCAL:	RUA FRANCISCO MÁXIMO DE ANDRADE, S/N, RIACHO VERDE, VARZEA ALEGRE - CE	FORTE:	SEINFRA	VERSÃO:	024.1 COM DESONERAÇÃO
CLIENTE:	A CASA CONSTRUÇÕES E SERVIÇOS LTDA - ME	HORA:	87,01%	MES:	-
		DATA REF.:	03/2016		
		SINAPI:	2017/01 COM DESONERAÇÃO	88,86%	50,86%
			COMPOSIÇÕES PRÓPRIAS	-	-

ITEM	CÓDIGO	DESCRIÇÃO	FONTE	UNIDADE	QTD	VALOR UNITÁRIO R\$		PREÇO TOTAL R\$	
						SEM BDI	COM BDI	SEM BDI	COM BDI
TETO									
8.8	C3035	REBOCO C/ ARGAMASSA DE CIMENTO E AREIA S/ PENEIRAR TRAÇO 1:6, ESP=20mm P/ TETO	SEINFRA	M2	293,41	20,65	26,60	6.058,92	7.804,71
8.9	C1877	PERFIL DE ALUMÍNIO TIPO (L- T- U)	SEINFRA	M	77,85	14,98	19,30	1.166,19	1.502,50
9	PISOS							37.136,50	47.839,60
9.1	C3025	PISO MORTO CONCRETO FCK=13,5MPa C/PREPARO E LANÇAMENTO	SEINFRA	M3	17,60	376,20	484,62	6.621,12	8.529,31
9.2	C2184	REGULARIZAÇÃO DE BASE C/ ARGAMASSA CIMENTO E AREIA S/ PENEIRAR, TRAÇO 1:5 - ESP= 3cm, C/IMPERMEABILIZANTE	SEINFRA	M2	293,41	17,89	23,05	5.249,10	6.763,10
9.3	87251	REVESTIMENTO CERÂMICO PARA PISO COM PLACAS TIPO GRES DE DIMENSÕES 45X45 CM APLICADA EM AMBIENTES DE ÁREA MAIOR QUE 10 M2. AF 06/2014	SINAPI	M2	293,41	26,31	33,89	7.719,62	9.943,66
9.4	C3446	PISO INTERTRAVADO TIPO TIJOLINHO (19,9x10x4)cm CINZA	SEINFRA	M2	92,70	34,67	44,66	3.213,91	4.139,98
9.5	C3410	CALÇADA DE PROTEÇÃO EM CIMENTADO C/ BASE DE CONCRETO	SEINFRA	M2	57,85	158,28	203,90	9.156,50	11.795,62
9.6	C1869	PEITORIL DE GRANITO L= 15 cm	SEINFRA	M	29,10	49,48	63,74	1.439,87	1.854,83
9.7	C2284	SOLEIRA DE GRANITO L= 15cm	SEINFRA	M	54,85	68,12	87,75	3.736,38	4.813,09
10	INSTALAÇÕES HIDRÁULICAS, LOUÇAS E METAIS							21.239,67	27.360,79
10.1	C2166	REGISTRO DE GAVETA C/CANOPLA CROMADA D= 20mm (3/4")	SEINFRA	UN	22,00	73,56	94,76	1.618,32	2.084,72
10.2	C2172	REGISTRO DE PRESSÃO C/CANOPLA CROMADA D= 20mm (3/4")	SEINFRA	UN	3,00	66,58	85,77	199,74	257,31
10.3	C1525	JOELHO 90 PVC SOLD./ROSCA. D= 20mmX1/2"	SEINFRA	UN	4,00	6,02	7,76	24,08	31,04
10.4	C1560	JOELHO REDUÇÃO PVC SOLD./ROSCA. D=25mmX1/2"	SEINFRA	UN	7,00	6,64	8,55	46,48	59,85
10.5	C1739	LUVA PVC SOLD./ROSCA. D=25mmX3/4"	SEINFRA	UN	3,00	4,97	6,40	14,91	19,20
10.6	C1559	JOELHO PVC SOLD. AZUL D=25mmX3/4"	SEINFRA	UN	1,00	9,72	12,52	9,72	12,52
10.7	C1562	JOELHO REDUÇÃO PVC SOLD. AZUL D=25mmX1/2"	SEINFRA	UN	32,00	8,30	10,69	265,60	342,08
10.8	C0952	COTOVELO PVC SOLD. MARROM D=20mm (1/2")	SEINFRA	UN	5,00	5,01	6,45	25,05	32,25
10.9	C0953	COTOVELO PVC SOLD. MARROM D=25mm (3/4")	SEINFRA	UN	69,00	5,25	6,76	362,25	466,44
10.10	C0956	COTOVELO PVC SOLD. MARROM D=50mm (1 1/2")	SEINFRA	UN	1,00	12,09	15,57	12,09	15,57
10.11	C0019	ADAPTADOR PVC SOLD. FLANGES LIVRES P/CX. D'ÁGUA 20mm (1/2")	SEINFRA	UN	1,00	11,04	14,22	11,04	14,22
10.12	C0023	ADAPTADOR PVC SOLD. FLANGES LIVRES P/CX. D'ÁGUA 50mm (1 1/2")	SEINFRA	UN	3,00	28,28	36,43	84,84	109,29
10.13	C3853	ADAPTADOR PVC P/ REGISTRO 25mm (3/4")	SEINFRA	UN	47,00	3,26	4,20	153,22	197,40
10.14	C0492	BUCHA REDUÇÃO PVC ROSC. D=1 1/2"X3/4" (50X25mm)	SEINFRA	UN	4,00	7,34	9,46	29,36	37,20

Thomas Jefferson L. Aguiar
CPF: 014.528.024-48

Francisco de Assis Moura
Engenheiro Civil





PLANILHA ORÇAMENTÁRIA

OBRA:	UNIDADE BÁSICA DE SAÚDE PORTE I	DATA:	01/09/2017	BDI:	28,82%	
LOCAL:	RUA FRANCISCO MAXIMO DE ANDRADE, S/N, RIACHO VERDE, VARZEA ALEGRE - CE	FONTE	VERSÃO	HORA	MEI	DATA REF.
CLIENTE:	A CASA CONSTRUÇÕES E SERVIÇOS LTDA - ME	SEINFRA	024.1 COM DESONERAÇÃO	87,01%	-	03/2016
		SINAPI	2017/01 COM DESONERAÇÃO	88,86%	50,86%	02/2017
			COMPOSIÇÕES PRÓPRIAS	-	-	

ITEM	CÓDIGO	DESCRIÇÃO	FONTE	UNIDADE	Q.TD	VALOR UNITÁRIO R\$		PREÇO TOTAL R\$	
						SEM BDI	COM BDI	SEM BDI	COM BDI
10.15	C2408	TÊ REDUÇÃO PVC SOLD. MARROM D=50X25mm (1 1/2"X3/4")	SEINFRA	UN	12,00	15,07	19,41	180,84	232,92
10.16	C2381	TÊ PVC SOLD. MARROM D= 25mm (3/4")	SEINFRA	UN	24,00	5,84	7,52	140,16	180,48
10.17	C2384	TÊ PVC SOLD. MARROM D= 50mm (1 1/2")	SEINFRA	UN	3,00	14,17	18,25	42,51	54,75
10.18	C2615	TUBO PVC SOLD. MARROM D= 20mm (1/2")	SEINFRA	M	40,02	3,93	5,06	157,28	202,50
10.19	C2616	TUBO PVC SOLD. MARROM D= 25mm (3/4")	SEINFRA	M	151,26	5,23	6,74	791,09	1.019,49
10.20	C2619	TUBO PVC SOLD. MARROM D= 50mm (1 1/2")	SEINFRA	M	35,63	15,69	20,21	559,03	720,09
10.21	C0348	BACIA DE LOUÇA BRANCA C/CAIXA ACOPLADA	SEINFRA	UN	7,00	470,66	606,30	3.294,62	4.244,10
10.22	C4068	BANCADA DE GRANITO CINZA E=2cm	SEINFRA	M2	9,85	218,15	281,02	2.148,78	2.768,05
10.23	C0985	CUBA DE INOX PARA BANCADA, COMPLETA	SEINFRA	UN	8,00	251,22	323,62	2.009,76	2.688,96
10.24	C3513	CHUVEIRO CROMADO C/ ARTICULAÇÃO	SEINFRA	UN	3,00	85,51	110,15	256,53	330,45
10.25	C3671	CONE PARA EXPURGO EM AÇO INOX	SEINFRA	UN	1,00	743,53	957,82	743,53	957,82
10.26	C3004	LAVATORIO DE LOUÇA BRANCA S/COLUNA C/TORNEIRA DE METAL E ACESSÓRIOS - PADRÃO POPULAR	SEINFRA	UN	21,00	185,63	239,13	3.898,23	5.021,73
10.27	C2311	TANQUE DE AÇO INOXIDÁVEL	SEINFRA	UN	1,00	470,19	605,70	470,19	605,70
10.28	C2504	TORNEIRA DE PRESSÃO CROMADA LONGA P/PIA	SEINFRA	UN	9,00	65,82	84,79	592,38	763,11
10.29	C2506	TORNEIRA DE PRESSÃO P/JARDIM DE 3/4"	SEINFRA	UN	2,00	24,30	31,30	48,60	62,60
10.30	C1898	PEÇAS DE APOIO DEFICIENTES C/TUBO INOX P/MVC'S	SEINFRA	M	8,80	191,21	246,32	1.682,65	2.167,62
10.31	00037105	CAIXA D'AGUA FIBRA DE VIDRO PARA 5000 LITROS, COM TAMPA	SINAPI	UN	1,00	1.366,79	1.760,70	1.366,79	1.760,70
11		INSTALAÇÕES SANITÁRIAS						12.556,09	16.175,71
11.1	C3584	CAIXA DE GORDURA/SABÃO PRÉ MOLDADA - PADRÃO POPULAR	SEINFRA	UN	5,00	52,43	67,54	262,15	337,70
11.2	74104/001	CAIXA DE INSPEÇÃO EM ALVENARIA DE TIJOLO MACIÇO 60X60X60CM, REVESTIDA INTERNAMENTE COM BARRA LISA (CIMENTO E AREIA, TRAÇO 1:4) E=2,0CM, COM TAMPA PRÉ-MOLDADA DE CONCRETO E FUNDO DE CONCRETO 15MPA TIPO C - ESCAVAÇÃO E CONFECÇÃO	SINAPI	UN	8,00	114,48	147,47	915,84	1.179,76
11.3	C3586	CAIXA SIFONADA 150X150X50cm COM GRELHA - PADRÃO POPULAR	SEINFRA	UN	21,00	33,14	42,69	695,94	896,49
11.4	C2093	RALO SECO PVC RÍGIDO	SEINFRA	UN	3,00	29,50	38,00	88,50	114,00
11.5	C1551	JOELHO PVC BRANCO P/ESGOTO D=40mm (1 1/2")	SEINFRA	UN	47,00	8,66	11,16	407,02	524,52
11.6	C1552	JOELHO PVC BRANCO P/ESGOTO D=50mm (2")	SEINFRA	UN	54,00	9,54	12,29	515,16	663,66
11.7	C1549	JOELHO PVC BRANCO P/ESGOTO D=100mm (4")	SEINFRA	UN	9,00	20,15	25,96	181,35	233,64
11.8	C4388	JOELHO 45 PVC BRANCO PARA ESGOTO D=40mm (1 1/4")	SEINFRA	UN	23,00	10,57	13,62	243,11	

Francisco de Assis Moura
CPF: 998.828.034-48
Engenheiro Civil
CREA: 160102239-5

Francisco de Assis Moura
Engenheiro Civil
CREA: 160102239-5





PLANILHA ORÇAMENTÁRIA

OBRA:	UNIDADE BASICA DE SAUDE PORTE I	DATA :	01/09/2017	BDI :	28,82%	
LOCAL:	RUA FRANCISCO MÁXIMO DE ANDRADE, S/N, RIACHO VERDE, VÁRZEA ALEGRE - CE	FONTE	VERSÃO	HORA	MES	DATA REF.
CLIENTE:	A CASA CONSTRUÇÕES E SERVIÇOS LTDA - ME	SEINFRA	024.1 COM DESONERAÇÃO	87,01%	-	03/2016
		SINAPI	2017/01 COM DESONERAÇÃO	88,66%	50,66%	02/2017
			COMPOSIÇÕES PRÓPRIAS	-	-	

ITEM	CÓDIGO	DESCRIÇÃO	FONTE	UNIDADE	QTD	VALOR UNITÁRIO R\$		PREÇO TOTAL R\$	
						SEM BDI	COM BDI	SEM BDI	COM BDI
11.9	C4669	JOELHO 45 PVC BRANCO PARA ESGOTO D=50mm (2")	SEINFRA	UN	26,00	11,15	14,36	289,90	373,36
11.10	C4390	JOELHO 45 PVC BRANCO PARA ESGOTO D=100mm (4")	SEINFRA	UN	2,00	18,32	23,60	36,64	47,20
11.11	C3994	JUNÇÃO PVC BRANCO 50 x 50 mm (2" x 2")	SEINFRA	UN	6,00	15,25	19,65	91,50	117,90
11.12	C1579	JUNÇÃO SIMPLES DE REDUÇÃO PVC P/ESGOTO 75X50mm (3"X2")	SEINFRA	UN	3,00	21,93	28,25	65,79	84,75
11.13	C1582	JUNÇÃO SIMPLES DE REDUÇÃO PVC P/ESGOTO 100X50mm(4"X2")	SEINFRA	UN	14,00	23,38	30,12	327,32	421,68
11.14	C1583	JUNÇÃO SIMPLES DE REDUÇÃO PVC P/ESGOTO 100X75mm(4"X3")	SEINFRA	UN	1,00	33,95	43,73	33,95	43,73
11.15	C1584	JUNÇÃO SIMPLES C/INSPEÇÃO PVC P/ESGOTO D=100mm (4")	SEINFRA	UN	3,00	30,60	39,42	91,80	118,26
11.16	C1761	LUVA SIMPLES PVC BRANCO P/ESGOTO 50mm (2")	SEINFRA	UN	46,00	15,32	19,74	704,72	908,04
11.17	C1762	LUVA SIMPLES PVC BRANCO P/ESGOTO 75mm (3")	SEINFRA	UN	4,00	9,79	12,61	39,16	50,44
11.18	C1758	LUVA SIMPLES PVC BRANCO P/ESGOTO 100mm (4")	SEINFRA	UN	32,00	14,04	18,09	449,28	578,88
11.19	C2350	TÊ PVC BRANCO C/REDUÇÃO P/ESGOTO D=75X50mm (3"X2")	SEINFRA	UN	1,00	19,14	24,66	19,14	24,66
11.20	C2347	TÊ PVC BRANCO C/REDUÇÃO P/ESGOTO D=100X50mm (4"X2")	SEINFRA	UN	7,00	23,68	30,50	165,76	213,50
11.21	C2359	TÊ PVC BRANCO P/ESGOTO D=50MM (2)-JUNTAS SOLD.	SEINFRA	UN	35,00	14,33	18,46	501,55	646,10
11.22	C2595	TUBO PVC BRANCO P/ESGOTO D=40mm (1 1/2")	SEINFRA	M	37,28	9,54	12,29	355,65	458,17
11.23	C2596	TUBO PVC BRANCO P/ESGOTO D=50mm (2")	SEINFRA	M	118,07	12,97	16,71	1.531,37	1.972,95
11.24	C2598	TUBO PVC BRANCO P/ESGOTO D=75mm (3")	SEINFRA	M	9,97	20,24	26,07	201,79	259,92
11.25	C2593	TUBO PVC BRANCO P/ESGOTO D=100MM (4")	SEINFRA	M	79,33	23,31	30,03	1.849,18	2.382,28
11.26	C2832	FOSSA SÉPTICA E SUMIDOURO EM ALVENARIA	SEINFRA	UN	1,00	2.492,52	3.210,86	2.492,52	3.210,86
12	INSTALAÇÕES ELÉTRICAS							22.108,20	28.468,99
12.1	C2068	QUADRO DE DISTRIBUIÇÃO DE LUZ EMBUTIR ATE 24 DIVISOES 332X332X95mm, C/BARRAMENTO	SEINFRA	UN	1,00	293,58	378,19	293,58	378,19
12.2	C3579	QUADRO DE MEDIÇÃO PADRÃO COELCE - PADRÃO POPULAR	SEINFRA	UN	1,00	67,03	86,35	67,03	86,35
12.3	C1130	DISJUNTOR TRIPOLAR EM QUADRO DE DISTRIBUIÇÃO 70A	SEINFRA	UN	2,00	96,97	124,92	193,94	249,84
12.4	C1096	DISJUNTOR MONOPOLAR EM QUADRO DE DISTRIBUIÇÃO 25A	SEINFRA	UN	1,00	15,09	19,44	15,09	19,44
12.5	C1093	DISJUNTOR MONOPOLAR EM QUADRO DE DISTRIBUIÇÃO 16A	SEINFRA	UN	1,00	15,09	19,44	15,09	19,44
12.6	C1092	DISJUNTOR MONOPOLAR EM QUADRO DE DISTRIBUIÇÃO 10A	SEINFRA	UN	19,00	15,09	19,44	286,71	369,36
12.7	C1494	INTERRUPTOR UMA TECLA SIMPLES 10A 250V	SEINFRA	UN	15,00	10,77	13,87	161,55	208,05
12.8	C1479	INTERRUPTOR DUAS TECLAS SIMPLES 10A 250V	SEINFRA	UN	2,00	16,36	21,08	32,72	42,16



PLANILHA ORÇAMENTÁRIA

OBRA:	UNIDADE BÁSICA DE SAÚDE PORTE 1	DATA :	01/09/2017	BDI :	28,82%	
LOCAL:	RUA FRANCISCO MAXIMO DE ANDRADE, S/N, RIACHO VERDE, VÁRZEA ALEGRE - CE	FONTE	VERSÃO	HORA	MES	DATA REF.
CLIENTE:	A CASA CONSTRUÇÕES E SERVIÇOS LTDA - ME	SEINFRA	024.1 COM DESONERAÇÃO	87,01%	-	03/2016
		SINAPI	2017/01 COM DESONERAÇÃO	88,66%	50,66%	02/2017
			COMPOSIÇÕES PRÓPRIAS	-	-	-

ITEM	CÓDIGO	DESCRIÇÃO	FONTE	UNIDADE	QTD	VALOR UNITÁRIO R\$		PREÇO TOTAL R\$	
						SEM BDI	COM BDI	SEM BDI	COM BDI
12.9	C1489	INTERRUPTOR TRES TECLAS SIMPLES 10A 250V	SEINFRA	UN	1,00	24,97	32,17	24,97	32,17
12.10	C1496	INTERRUPTOR UMA TECLA SIMPLES E TOMADA UNIVERSAL 10A 250V	SEINFRA	UN	10,00	22,19	28,59	221,90	285,90
12.11	C1483	INTERRUPTOR DUAS TECLAS SIMPLES E TOMADA 10A 250V	SEINFRA	UN	1,00	28,66	36,92	28,66	36,92
12.12	C1481	INTERRUPTOR DUAS TECLAS PARALELO 10A 250V	SEINFRA	UN	2,00	25,91	33,38	51,82	66,76
12.13	C2493	TOMADA UNIVERSAL 10A 250V	SEINFRA	UN	62,00	10,67	13,75	661,54	852,50
12.14	C2480	TOMADA 2 POLOS MAIS TERRA 20A - 250V, SISTEMA "X"	SEINFRA	UN	5,00	17,72	22,83	86,60	114,15
12.15	C4562	DISPOSITIVO DE PROTEÇÃO CONTRA SURTOS DE TENSÃO - DPS's - 40 KA/440V	SEINFRA	UN	4,00	103,97	133,93	415,88	535,72
12.16	C4107	ARANDÉLA PARA LAMPADA INCANDESCENTE 60W EM ALUMÍNIO ANODIZADO E PINTADO POR PROCESSO ELETROSTÁTICO COM REFLETOR EM ALUMÍNIO ANODIZADO ALTO BRILHO	SEINFRA	UN	2,00	114,73	147,80	229,46	295,60
12.17	C1665	LUMINÁRIA FLUORESCENTE COMPLETA C/2 LÂMPADAS DE 20W	SEINFRA	UN	49,00	70,53	90,86	3.455,97	4.452,14
12.18	C1666	LUMINÁRIA FLUORESCENTE COMPLETA C/2 LÂMPADAS DE 40W	SEINFRA	UN	9,00	81,99	105,62	737,91	950,58
12.19	C1662	LUMINÁRIA FLUORESCENTE COMPLETA (1 X 16)W	SEINFRA	UN	8,00	63,67	82,02	509,36	656,16
12.20	C1638	LUMINÁRIA FLUORESCENTE COMPLETA (2 X 32)W	SEINFRA	UN	1,00	117,92	151,90	117,92	151,90
12.21	C4412	LUMINÁRIA DE PISO MOVEL, CORPO EM ALUMÍNIO, REFLETOR EM ALUMÍNIO ANODIZADO COM PROTETOR DE VIDRO EM GRADE DE ALUMÍNIO	SEINFRA	UN	6,00	162,43	209,24	974,58	1.255,44
12.22	91924	CABO DE COBRE FLEXÍVEL ISOLADO, 1,5 MM ² , ANTI-CHAMA 450/750 V, PARA CIRCUITOS TERMINAIS - FORNECIMENTO E INSTALAÇÃO. AF 12/2015	SINAPI	M	429,70	1,33	1,71	571,50	734,79
12.23	91926	CABO DE COBRE FLEXÍVEL ISOLADO, 2,5 MM ² , ANTI-CHAMA 450/750 V, PARA CIRCUITOS TERMINAIS - FORNECIMENTO E INSTALAÇÃO. AF 12/2015	SINAPI	M	2.088,65	2,48	3,19	5.179,85	6.862,79
12.24	C0534	CABO ISOLADO PVC 750V 4MM2	SEINFRA	M	25,20	4,51	5,81	113,65	146,41
12.25	C0527	CABO ISOLADO PVC 750V 16MM2	SEINFRA	M	121,50	10,36	13,35	1.258,74	1.622,02
12.26	C1184	ELETRODUTO FLEXÍVEL, TIPO GARGANTA	SEINFRA	M	625,00	10,10	13,01	6.312,50	8.131,25
12.27	C0636	CAIXA DE PASSAGEM EM ALVENARIA - 1/2 TIJOLO COMUM	SEINFRA	M2	1,00	87,68	112,95	87,68	112,95
13	PINTURA							24.422,46	31.454,57
13.1	C1208	EMASSAMENTO DE PAREDES INTERNAS 2 DEMÃOS C/MASSA DE PVA	SEINFRA	M2	991,09	9,80	12,62	9.712,68	12.507,56
13.2	88489	APLICAÇÃO MANUAL DE PINTURA COM TINTA LATEX ACRÍLICA EM PAREDES, DUAS DEMÃOS. AF 06/2014	SINAPI	M2	697,68	9,59	12,35	6.690,75	8.616,35
13.3	88490	APLICAÇÃO MECÂNICA DE PINTURA COM TINTA LATEX PVA EM TETO. DUAS DEMÃOS. AF 06/2014	SINAPI	M2	293,41	7,32	9,43	2.147,76	2.766,86
13.4	88415	APLICAÇÃO MANUAL DE FUNDO SELADOR ACRÍLICO EM PAREDES EXTERNAS DE CASAS. AF 06/2014	SINAPI	M2	265,57	1,95	2,51	517,86	666,58
13.5	95305	TEXTURA ACRÍLICA, APLICAÇÃO MANUAL EM PAREDE, UMA DEMÃO. AF 09/2016	SINAPI	M2	265,57	9,98	12,86	2.650,39	3.415,23
13.6	C1206	EMASSAMENTO DE ESQUADRIAS DE MADEIRA P/TINTA ÓLEO OU ESMALTE 2	SEINFRA	M2	96,60	12,09	15,57	1.167,89	1.504,06

CPF: 066.530.034-38

Projetador

A Casa Construções e Serviços Ltda - ME

Francisco de Assis Moura
Engenheiro Civil
CREA: 160102239-5





PLANILHA ORÇAMENTÁRIA

OBRA:	UNIDADE BÁSICA DE SAÚDE PORTE I	DATA:	01/09/2017	BDI:	28,82%	
LOCAL:	RUA FRANCISCO MAXIMÓ DE ANDRADE, S/N, RIACHO VERDE, VARZEA ALEGRE - CE	FORTE	VERSÃO	HORA	MES	DATA REF.
CLIENTE:	A CASA CONSTRUÇÕES E SERVIÇOS LTDA - ME	SEINFRA	024.1 COM DESONERAÇÃO	87,01%	-	03/2016
		SINAPI	2017/01 COM DESONERAÇÃO	88,88%	50,66%	02/2017
			COMPOSIÇÕES PRÓPRIAS	-	-	-

ITEM	CÓDIGO	DESCRIÇÃO	FORTE	UNIDADE	QTD	VALOR UNITÁRIO R\$		PREÇO TOTAL R\$	
						SEM BDI	COM BDI	SEM BDI	COM BDI
		DEMÃOS							
13.7	C1280	ESMALTE DUAS DEMÃOS EM ESQUADRIAS DE MADEIRA	SEINFRA	M2	96,60	13,38	17,24	1.292,51	1.665,38
13.8	C1279	ESMALTE DUAS DEMÃOS EM ESQUADRIAS DE FERRO	SEINFRA	M2	9,30	23,30	30,02	216,69	279,19
13.9	C0588	CAIAÇÃO EM DUAS DEMÃOS COM SUPERCAL	SEINFRA	M2	8,85	2,93	3,77	25,93	33,36
14	DIVERSOS							42.161,33	54.311,40
14.1	C1807	MURO CONTORNO DE ALVENARIA, E CONCRETO(PILAR+CINTA), INCLUSIVE PINTURA	SEINFRA	M2	155,40	172,52	222,24	26.809,61	34.536,10
14.2	C4728	CERCA/GRADIL NYLOFOR H=2,43M, MALHA 5 X 20CM - FIO 4,30MM, COM FIXADORES DE POLIAMIDA EM POSTE 40 x 60 MM CHUMBADOS EM BASE DE CONCRETO (EXCLUSIVE ESTA), REVESTIDOS EM POLIESTER POR PROCESSO DE PINTURA ELETROSTÁTICA (GRADIL E POSTE), NAS CORES VERDE OU BRANCA - FORNECIMENTO E INSTALAÇÃO	SEINFRA	M	24,70	249,23	321,06	6.155,98	7.930,18
14.3	C4557	PORTÃO TIPO CORRER COM PAINÉIS NYLOFOR, EM AÇO REVESTIDO, COR-VERDE	SEINFRA	M2	12,15	428,93	552,55	5.211,50	6.713,48
14.4	C3449	MEIO FIO PRÉ MOLDADO (0,07x0,30x1,00)m G/REJUNTAMENTO	SEINFRA	M	30,00	16,93	21,81	507,90	654,30
14.5	C1430	GRAMA EM PLACAS E=6 CM FORNECIMENTO E PLANTIO	SEINFRA	M2	60,27	11,86	15,28	714,80	920,93
14.6	C0112	ARBUSTOS ORNAMENTAIS EM GERAL. C/ ALTURA MÍNIMA DE 50CM	SEINFRA	UN	30,00	19,58	25,22	587,40	756,60
14.7	C1628	LIMPEZA GERAL	SEINFRA	M2	349,54	6,22	8,01	2.174,14	2.799,82
								VALOR ORÇAMENTO:	369.742,69
								VALOR BDI TOTAL:	106.569,79
								VALOR TOTAL:	476.302,48

Quatrocentos e Setenta e Seis Mil Trezentos e Dois reais e Quarenta e Oito centavos

Francisco de Assis Moura
CPF: 056.528.022-48
Procedador
A Casa Construções e Serviços Ltda - ME
CNPJ: 20.748.817/0001-11

Francisco de Assis Moura
Engenheiro Civil
CREA: 160102239-5





RELATÓRIO ANALÍTICO - COMPOSIÇÕES DE CUSTOS

	OBRA:	UNIDADE BÁSICA DE SAÚDE PORTE I	DATA:	01/08/2017	BDI:	28,82%
	LOCAL:	RUA FRANCISCO MÁXIMO DE ANDRADE, S/N, RIACHO VERDE VÁRZEA ALEGRE - CE	FONTE	VERSÃO	HORA	MES
	CLIENTE:	A CASA CONSTRUÇÕES E SERVIÇOS LTDA - ME	SEINFRA	024.1 COM DESONERAÇÃO	87,01%	03/2016
			SINAPI	2017/01 COM DESONERAÇÃO	88,68%	50,66%
				COMPOSIÇÕES PRÓPRIAS	-	02/2017

1.1. C2102 - RASPAGEM E LIMPEZA DO TERRENO (M2)

MAO DE OBRA	FONTE	UNID	COEFICIENTE	PREÇO UNITÁRIO	TOTAL
12543 SERVENTE	SEINFRA	H	0,24534302	9,13	2,24
TOTAL MAO DE OBRA:					2,24
VALOR:					2,24
VALOR ENCARGOS (87.01%):					1,04
VALOR COM ENCARGOS:					2,24
VALOR BDI (28.82%):					0,65

Francisco de Assis Moura
Engenheiro Civil
CREA: 160102239-5

1.2. C2850 - INSTALAÇÕES PROVISÓRIAS DE LUZ, FORÇA, TELEFONE E LÓGICA (UN)

MATERIAL	FONTE	UNID	COEFICIENTE	PREÇO UNITÁRIO	TOTAL
10125 ARMAÇÃO REX TRIFASICA COM ROLDANA	SEINFRA	UN	0,97488254	49,69	48,44
10355 CABO ISOLADO PVC 750V 10MM2	SEINFRA	M	58,49295234	4,33	253,27
10812 COELCE - LIGAÇÃO TRIFASICA	SEINFRA	UN	0,97488254	369,65	360,37
10840 CONECTOR PARA CABO 10.0MM2	SEINFRA	UN	3,89953016	2,35	9,16
10952 CURVA DE PVC RIGIDO PARA ELETRODUTO DE 1"	SEINFRA	UN	1,94976508	2,90	5,65
11070 ELETRODUTO DE PVC RIGIDO 1"	SEINFRA	M	5,84929523	4,25	24,86
11406 LUVA DE PVC RIGIDO PARA ELETRODUTO 1"	SEINFRA	UN	1,94976508	1,25	2,44
12352 HASTE DE ATERRAMENTO COPERWELD 5/8" x 2.40M	SEINFRA	UN	0,97488254	25,92	25,27
12383 NOFUSE DE 70 A.	SEINFRA	UN	0,97488254	70,24	68,48
12405 POSTE DE CONCRETO DUPLO T 150/9	SEINFRA	UN	0,97488254	420,00	409,45
12413 QUADRO DE MEDIÇÃO TRIFASICA EM POSTE	SEINFRA	UN	0,97488254	272,40	265,56
TOTAL MATERIAL:					1472,95
VALOR:					1.472,95
VALOR ENCARGOS:					0,00
VALOR COM ENCARGOS:					1.472,95
VALOR BDI (28.82%):					424,50

INDUSTRIAL AQUILA
CNPJ: 066.628.024-01

Engenheiro
"A Casa Construções e Serviços Ltda"
CNPJ: 066.628.024-01

1.3. C2851 - INSTALAÇÕES PROVISÓRIAS DE ÁGUA (UN)

MAO DE OBRA	FONTE	UNID	COEFICIENTE	PREÇO UNITÁRIO	TOTAL
10498 CARPINTEIRO	SEINFRA	H	7,79914057	13,46	104,98
12543 SERVENTE	SEINFRA	H	7,79914057	9,13	71,21
TOTAL MAO DE OBRA:					176,18
MATERIAL	FONTE	UNID	COEFICIENTE	PREÇO UNITÁRIO	TOTAL
10020 ADAPTADOR SOLDÁVEL C/FLANGE P/CX D'ÁGUA 32x1"	SEINFRA	UN	0,97489257	14,41	14,05
10403 CAGECE - LIGAÇÃO DE ÁGUA	SEINFRA	UN	0,97489257	79,00	77,02
10405 CAIBRO DE 2"x1"	SEINFRA	M	9,74892571	2,84	27,69
10409 CAIXA D'AGUA DE FIBROCIMENTO DE 1000 L, COM TAMPA	SEINFRA	UN	0,48744629	297,91	145,22
12201 TUBO PVC SOLDÁVEL DE 32MM (1')	SEINFRA	M	3,89957028	6,00	23,40
12367 LINHA DE MADEIRA DE LEI DE 6"x3"	SEINFRA	M	9,74892571	31,50	307,09
12369 LINHA EM MADEIRA DE LEI DE 4"x2"	SEINFRA	M	4,87446285	14,00	68,24
12410 PREGO 2 1/2" x 10	SEINFRA	KG	0,48744629	9,40	4,58
TOTAL MATERIAL:					667,28
SERVICO	FONTE	UNID	COEFICIENTE	PREÇO UNITÁRIO	TOTAL

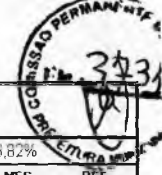

RELATÓRIO ANALÍTICO - COMPOSIÇÕES DE CUSTOS



OBRA:	UNIDADE BASICA DE SAÚDE PORTE I	DATA:	01/09/2017	BDI:	28,82%	
LOCAL:	RUA FRANCISCO MÁXIMO DE ANDRADE, S/N, RIACHO VERDE, VÁRZEA ALEGRE - CE	FONTE	VERSÃO	HORA	MES	REF.
CLIENTE:	A CASA CONSTRUÇÕES E SERVIÇOS LTDA - ME	SEINFRA	024.1 COM DESONERAÇÃO	87,01%	-	03/2016
		SINAPI	2017/01 COM DESONERAÇÃO	88,66%	50,66%	02/2017
			COMPOSIÇÕES PRÓPRIAS	-	-	-

C0836	CONCRETO NÃO ESTRUTURAL PREPARO MANUAL	SEINFRA	M3	0,12186158	291,13	35,48
TOTAL SERVIÇO:						35,48

VALOR:	878,94
VALOR ENCARGOS (87.01%):	87,14
VALOR COM ENCARGOS:	878,94
VALOR BDI (28.82%):	253,31

1.4. C0369 - BARRACÃO ABERTO (M2)

MAO DE OBRA	FONTE	UND	COEFICIENTE	PREÇO UNITÁRIO	TOTAL
10498 CARPINTEIRO	SEINFRA	H	0,99978243	13,46	13,46
12391 PEDREIRO	SEINFRA	H	0,49984248	13,46	6,73
12543 SERVENTE	SEINFRA	H	1,24970367	9,13	11,41
TOTAL MAO DE OBRA:					31,59

MATERIAL	FONTE	UND	COEFICIENTE	PREÇO UNITÁRIO	TOTAL
10197 BARROTE DE 2"x2"	SEINFRA	M	0,61651788	4,74	2,92
10198 PONTALETE / BARROTE DE 3"x3" - APARELHADO	SEINFRA	M	1,66620658	18,76	31,26
10983 DISJUNTOR MONOPOLAR 20A	SEINFRA	UN	0,10000749	8,30	0,83
11075 ELETRODUTO DE PVC RIGIDO 3/4"	SEINFRA	M	0,10000749	3,20	0,32
12340 FIO DE COBRE ANTICHAMA 2.5MM2	SEINFRA	M	3,12888916	1,07	3,35
12357 INTERRUPTOR DE SOBREPOR 1 SEÇÃO	SEINFRA	UN	0,06667166	8,20	0,55
12373 LÂMPADA INCANDESCENTE DE 100W	SEINFRA	UN	0,10000749	2,03	0,20
12408 PREGO 1 1/2" x 14	SEINFRA	KG	0,10000749	9,40	0,94
12429 TABUA DE VIROLA DE 12"x 1"	SEINFRA	M2	0,10000749	20,60	2,06
12440 TELHA DE FIBROCIMENTO DE 4MM (0.50 x 2.44M)	SEINFRA	UN	0,66652162	17,36	11,57
12444 TOMADA UNIVERSAL DE SOBREPOR	SEINFRA	UN	0,19943013	6,50	1,30
TOTAL MATERIAL:					55,30

SERVIÇO	FONTE	UND	COEFICIENTE	PREÇO UNITÁRIO	TOTAL
C0836 CONCRETO NÃO ESTRUTURAL PREPARO MANUAL	SEINFRA	M3	0,01442603	291,13	4,20
TOTAL SERVIÇO:					4,20

VALOR:	91,09
VALOR ENCARGOS (87.01%):	15,31
VALOR COM ENCARGOS:	91,09
VALOR BDI (28.82%):	26,25

INSCRIÇÃO JUNTA DE ENGENHEIROS E ARQUITETOS
 CPF: 046.528.034-48
 Promotor
 A Casa Construções e Serviços Ltda-ME
 CNPJ: 16.207.277/0001-25

Francisco de Assis Moura
 Engenheiro Civil
 CREA: 180102239-5

1.5. C1630 - LOCAÇÃO DA OBRA - EXECUÇÃO DE GABARITO (M2)

MAO DE OBRA	FONTE	UND	COEFICIENTE	PREÇO UNITÁRIO	TOTAL
10498 CARPINTEIRO	SEINFRA	H	0,12657439	13,46	1,70
12543 SERVENTE	SEINFRA	H	0,12657439	9,13	1,16
TOTAL MAO DE OBRA:					2,86

MATERIAL	FONTE	UND	COEFICIENTE	PREÇO UNITÁRIO	TOTAL
10101 ARAME GALVANIZADO N 16 BWG	SEINFRA	KG	0,01947298	14,60	0,28
11691 PONTALETE / BARROTE DE 3"x3"	SEINFRA	M	0,03894597	14,79	0,58
11724 PREGO	SEINFRA	KG	0,01168379	9,40	0,11
12429 TABUA DE VIROLA DE 12"x 1"	SEINFRA	M2	0,00876285	20,60	0,18

[Handwritten signatures]



RELATÓRIO ANALÍTICO - COMPOSIÇÕES DE CUSTOS



OBRA:	UNIDADE BÁSICA DE SAÚDE PORTE I	DATA:	01/09/2017			BDI:	28,82%		
LOCAL:	RUA FRANCISCO MÁXIMO DE ANDRADE, S/N, RIACHO VERDE VÁRZEA ALEGRE - CE	FONTE	VERSÃO	HORA	MES	REF.			
CLIENTE:	A CASA CONSTRUÇÕES E SERVIÇOS LTDA - ME	SEINFRA	024.1 COM DESONERAÇÃO	87,01%	-	03/2016			
		SINAPI	2017/01 COM DESONERAÇÃO	89,86%	50,66%	02/2017			
		COMPOSIÇÕES PRÓPRIAS							

TOTAL MATERIAL: 1,16

VALOR: 4,01

VALOR ENCARGOS (87.01%): 1,33

VALOR COM ENCARGOS: 4,01

VALOR BDI (28.82%): 1,16

1.6. C4541 - PLACA PADRÃO DE OBRA, TIPO BANNER (M2)

MAO DE OBRA	FONTE	UND	COEFICIENTE	PREÇO UNITÁRIO	TOTAL
11530 MONTADOR	SEINFRA	H	2,92491936	13,46	39,37
12391 PEDREIRO	SEINFRA	H	2,92491936	13,46	39,37
12543 SERVENTE	SEINFRA	H	2,92491936	9,13	26,70
TOTAL MAO DE OBRA:					105,44

MATERIAL	FONTE	UND	COEFICIENTE	PREÇO UNITÁRIO	TOTAL
10871 COTOVELO AÇO GALVANIZADO DE 1 1/2"	SEINFRA	UN	0,16574543	16,23	2,69
11945 TE AÇO GALVANIZADO DE 1 1/2"	SEINFRA	UN	0,16574543	17,60	2,92
12170 TUBO AÇO GALVANIZADO DE 40MM (1 1/2")	SEINFRA	M	1,46245968	22,40	32,76
18395 LONA C/ APLICAÇÃO DE ILHOSES E LACRES, IMPRESSA C/ LOGOMARCAS E DESCRIÇÃO DA OBRA	SEINFRA	M2	0,97497312	79,39	77,40
TOTAL MATERIAL:					115,77

SERVICO	FONTE	UND	COEFICIENTE	PREÇO UNITÁRIO	TOTAL
C0830 CONCRETO CICLÓPICO FCK 15 MPa COM AGREGADO ADQUIRIDO	SEINFRA	M3	0,01218716	361,63	4,41
TOTAL SERVICIO:					4,41

VALOR: 225,62

VALOR ENCARGOS (87.01%): 50,08

VALOR COM ENCARGOS: 225,62

VALOR BDI (28.82%): 65,02

2.1. C2784 - ESCAVAÇÃO MANUAL SOLO DE 1A.CAT. PROF. ATÉ 1,50m (M3)

MAO DE OBRA	FONTE	UND	COEFICIENTE	PREÇO UNITÁRIO	TOTAL
12543 SERVENTE	SEINFRA	H	2,58049874	9,13	23,56
TOTAL MAO DE OBRA:					23,56

VALOR: 23,56

VALOR ENCARGOS (87.01%): 10,96

VALOR COM ENCARGOS: 23,56

VALOR BDI (28.82%): 6,79

Jefferson L. Aguiar
 CPF: 025.528.024-46
 Procurador
 A Casa Construções e Serviços Ltda-ME
 CNPJ: 08.955.147/0001-57

Francisco de Assis Moura
 Engenheiro Civil
 CREA: 160102239-5

2.2. C2860 - LASTRO DE AREIA ADQUIRIDA (M3)

MAO DE OBRA	FONTE	UND	COEFICIENTE	PREÇO UNITÁRIO	TOTAL
12543 SERVENTE	SEINFRA	H	1,26759884	9,13	11,57
TOTAL MAO DE OBRA:					11,57

MATERIAL	FONTE	UND	COEFICIENTE	PREÇO UNITÁRIO	TOTAL
10108 AREIA GROSSA	SEINFRA	M3	1,12133745	50,00	56,07
TOTAL MATERIAL:					56,07

VALOR: 67,64



RELATÓRIO ANALÍTICO - COMPOSIÇÕES DE CUSTOS

OBRA:	UNIDADE BÁSICA DE SAÚDE PORTE I	DATA:	01/09/2017	BDI:	28,82%
LOCAL:	RUA FRANCISCO MÁXIMO DE ANDRADE, S/N, RIACHO VERDE. VÁRZEA ALEGRE - CE	FONTE	VERSÃO	HORA	MES
CLIENTE:	A CASA CONSTRUÇÕES E SERVIÇOS LTDA - ME	SEINFRA	024.1 COM DESONERAÇÃO	87,01%	03/2016
		SINAPI	2017/01 COM DESONERAÇÃO	88,66%	50,66%
			COMPOSIÇÕES PRÓPRIAS	-	02/2017

VALOR ENCARGOS (87.01%): 5,38
 VALOR COM ENCARGOS: 67,64
 VALOR BDI (28.82%): 19,49

2.3. C0096 - REATERRO APOILOADO (M3)

MAO DE OBRA	FONTE	UND	COEFICIENTE	PREÇO UNITÁRIO	TOTAL
12543 SERVENTE	SEINFRA	H	2,43508073	9,13	22,23
16815 EN CARREGADO DE TURMA / FEITOR	SEINFRA	H	0,09740323	25,13	2,45
TOTAL MAO DE OBRA:					24,68

VALOR: 24,68
 VALOR ENCARGOS (87.01%): 11,48
 VALOR COM ENCARGOS: 24,68
 VALOR BDI (28.82%): 7,11

3.1. C1609 - LASTRO DE CONCRETO INCLUINDO PREPARO E LANÇAMENTO (M3)

MAO DE OBRA	FONTE	UND	COEFICIENTE	PREÇO UNITÁRIO	TOTAL
12391 PEDREIRO	SEINFRA	H	1,94945574	13,46	26,24
12543 SERVENTE	SEINFRA	H	15,59564593	9,13	142,39
TOTAL MAO DE OBRA:					168,63

MATERIAL	FONTE	UND	COEFICIENTE	PREÇO UNITÁRIO	TOTAL
10109 AREIA MEDIA	SEINFRA	M3	0,68036006	46,00	31,30
10280 BRITA	SEINFRA	M3	0,85581107	56,00	47,93
10805 CIMENTO PORTLAND	SEINFRA	KG	214,44013151	0,50	107,22
TOTAL MATERIAL:					186,44

VALOR: 366,07
 VALOR ENCARGOS (87.01%): 78,46
 VALOR COM ENCARGOS: 365,07
 VALOR BDI (28.82%): 102,33

Thomas Jefferson L. Aquino
 CPF: 098.428.024-48
 Procurador
 Casa Construções e Serviços Ltda-ME

3.2. C0054 - ALVENARIA DE EMBASAMENTO DE PEDRA ARGAMASSADA (M3)

MAO DE OBRA	FONTE	UND	COEFICIENTE	PREÇO UNITÁRIO	TOTAL
12391 PEDREIRO	SEINFRA	H	5,84897531	13,46	78,73
12543 SERVENTE	SEINFRA	H	8,77346297	9,13	80,10
TOTAL MAO DE OBRA:					168,83

MATERIAL	FONTE	UND	COEFICIENTE	PREÇO UNITÁRIO	TOTAL
10109 AREIA MEDIA	SEINFRA	M3	0,35561770	46,00	16,36
10805 CIMENTO PORTLAND	SEINFRA	KG	106,74379942	0,50	53,37
11600 PEDRA DE MÃO (RACHÃO)	SEINFRA	M3	1,07231214	45,37	48,65
TOTAL MATERIAL:					118,38

VALOR: 277,21
 VALOR ENCARGOS (87.01%): 73,90
 VALOR COM ENCARGOS: 277,21
 VALOR BDI (28.82%): 79,89

Francisco de Assis Moura
 Engenheiro Civil
 CREA: 160102239-5

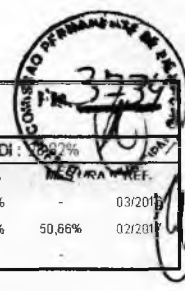

RELATÓRIO ANALÍTICO - COMPOSIÇÕES DE CUSTOS

OBRA:	UNIDADE BÁSICA DE SAÚDE PORTE I	DATA : 01/09/2017	BDI : 28,82%
LOCAL:	RUA FRANCISCO MÁXIMO DE ANDRADE, S/N, RIACHO VERDE, VÁRZEA ALEGRE - CE	FONTE	VERSÃO
CLIENTE:	A CASA CONSTRUÇÕES E SERVIÇOS LTDA - ME	SEINFRA	024.1 COM DESONERAÇÃO
		SINAPI	2017/01 COM DESONERAÇÃO
			COMPOSIÇÕES PRÓPRIAS
		HORA	LEITURA REF.
		87,01%	03/2015
		50,66%	02/2011

3.3. C1405 - FORMA PLANA CHAPA COMPENSADA RESINADA, ESP.= 12mm UTIL. 3 X (M2)

MAO DE OBRA	FONTE	UND	COEFICIENTE	PREÇO UNITÁRIO	TOTAL
I0041 AJUDANTE DE CARPINTEIRO	SEINFRA	H	1,31630346	10,47	13,78
I0498 CARPINTEIRO	SEINFRA	H	1,31630346	13,46	17,72
TOTAL MAO DE OBRA:					31,50

MATERIAL	FONTE	UND	COEFICIENTE	PREÇO UNITÁRIO	TOTAL
I0529 CHAPA COMPENSADO RESINADO 12MM (1.10 X 2 20M)	SEINFRA	M2	0,41926703	18,37	7,70
I0965 DESMOLDANTE PARA FORMAS	SEINFRA	L	0,09750396	6,60	0,64
I1691 PONTALETE / BARROTE DE 3"x3"	SEINFRA	M	1,95007920	14,79	28,84
I1728 PREGO 18X27	SEINFRA	KG	0,24375991	9,40	2,29
I1846 SARRAFO DE 1"X4"	SEINFRA	M	1,49181059	4,74	7,07
I1916 TABUA DE 1" DE 3A. - L = 30cm	SEINFRA	M	1,56006337	6,18	9,64
TOTAL MATERIAL:					56,19

VALOR:	87,69
VALOR ENCARGOS (87.01%):	14,66
VALOR COM ENCARGOS:	87,69
VALOR BDI (28.82%):	25,27

3.4. C0214 - ARMADURA CA-25 MÉDIA D= 6,3 A 10,0mm (KG)

MAO DE OBRA	FONTE	UND	COEFICIENTE	PREÇO UNITÁRIO	TOTAL
I0040 AJUDANTE DE ARMADOR/FERREIRO	SEINFRA	H	0,07810102	10,47	0,82
I0121 ARMADOR/FERREIRO	SEINFRA	H	0,07810102	13,46	1,05
TOTAL MAO DE OBRA:					1,87

MATERIAL	FONTE	UND	COEFICIENTE	PREÇO UNITÁRIO	TOTAL
I0103 ARAME RECOZIDO N. 18 BWG	SEINFRA	KG	0,01952526	9,97	0,19
I0157 AÇO CA-25	SEINFRA	KG	1,17151529	4,06	4,76
TOTAL MATERIAL:					4,95

VALOR:	6,82
VALOR ENCARGOS (87.01%):	0,87
VALOR COM ENCARGOS:	6,82
VALOR BDI (28.82%):	1,97

Includo Jefferson L. Aquino
 CPF: 016.828.024-48
 Produtor
 Casa Construtora e Serviços Ltda ME
 CNPJ: 06.955.147/0001-02

3.5. C0217 - ARMADURA CA-60 FINA D=3,40 A 6,40mm (KG)

MAO DE OBRA	FONTE	UND	COEFICIENTE	PREÇO UNITÁRIO	TOTAL
I0040 AJUDANTE DE ARMADOR/FERREIRO	SEINFRA	H	0,06835964	10,47	0,72
I0121 ARMADOR/FERREIRO	SEINFRA	H	0,06835964	13,46	0,92
TOTAL MAO DE OBRA:					1,64

MATERIAL	FONTE	UND	COEFICIENTE	PREÇO UNITÁRIO	TOTAL
I0103 ARAME RECOZIDO N. 18 BWG	SEINFRA	KG	0,01953133	9,97	0,19
I0169 AÇO CA-60	SEINFRA	KG	1,12305121	4,14	4,65
TOTAL MATERIAL:					4,84

Francisco de Assis Moura

Engenheiro Civil

CREA: 160102239-5

VALOR:	6,48
VALOR ENCARGOS (87.01%):	0,76

373



RELATÓRIO ANALÍTICO - COMPOSIÇÕES DE CUSTOS

OBRA:	UNIDADE BÁSICA DE SAÚDE PORTE I	DATA : 01/09/2017	BDI : 28,82%
LOCAL:	RUA FRANCISCO MÁXIMO DE ANDRADE, S/N, RIACHO VERDE. VÁRZEA ALEGRE - CE	FONTE	VERSÃO
CLIENTE	A CASA CONSTRUÇÕES E SERVIÇOS LTDA - ME	SEINFRA	024.1 COM DESONERAÇÃO
		SINAPI	2017/01 COM DESONERAÇÃO
			COMPOSIÇÕES PRÓPRIAS
		HORA	MES
		87,01%	-
		88,66%	50,66%
		REF.	
		03/2016	
		02/2017	

VALOR COM ENCARGOS: 6,48
VALOR BDI (28.82%): 1,87

3.6. C0842 - CONCRETO P/VIBR., FCK 20 MPa COM AGREGADO ADQUIRIDO (M3)

EQUIPAMENTO	FONTE	UND	COEFICIENTE	PREÇO UNITÁRIO	TOTAL
10682 BETONEIRA ELÉTRICA 580L (CHP)	SEINFRA	H	0,69598930	20,09	13,98
TOTAL EQUIPAMENTO:					13,98

MAO DE OBRA	FONTE	UND	COEFICIENTE	PREÇO UNITÁRIO	TOTAL
12543 SERVENTE	SEINFRA	H	5,84864960	9,13	53,40
TOTAL MAO DE OBRA:					53,40

MATERIAL	FONTE	UND	COEFICIENTE	PREÇO UNITÁRIO	TOTAL
10109 AREIA MEDIA	SEINFRA	M3	0,83119058	46,00	38,23
10805 CIMENTO PORTLAND	SEINFRA	KG	327,52437758	0,50	163,76
11605 PEDRISCO	SEINFRA	M3	0,81491184	63,20	51,50
TOTAL MATERIAL:					253,50

VALOR: 320,88
VALOR ENCARGOS (87.01%): 29,21
VALOR COM ENCARGOS: 320,88
VALOR BDI (28.82%): 92,48

3.7. C4420 - LAJE PRÉ-FABRICADA P/ FÔRRO - VÃO ACIMA DE 4,01 m (M2)

MAO DE OBRA	FONTE	UND	COEFICIENTE	PREÇO UNITÁRIO	TOTAL
12391 PEDREIRO	SEINFRA	H	0,34123971	13,46	4,59
12543 SERVENTE	SEINFRA	H	0,34123971	9,13	3,12
TOTAL MAO DE OBRA:					7,71

MATERIAL	FONTE	UND	COEFICIENTE	PREÇO UNITÁRIO	TOTAL
10169 AÇO CA-60	SEINFRA	KG	0,72147825	4,14	2,99
11691 PONTALETE / BARROTE DE 3"x3"	SEINFRA	M	1,26746178	14,79	18,75
11728 PREGO 18X27	SEINFRA	KG	0,02924912	9,40	0,27
11846 SARRAFO DE 1"x4"	SEINFRA	M	0,94572148	4,74	4,48
11916 TABUA DE 1" DE 3A. - L = 30cm	SEINFRA	M	0,63373089	6,18	3,92
18267 LAJE PRÉ-FABRICADA COMUM DE 8 cm P/ FÔRRO - VÃO ACIMA DE 4,01 m	SEINFRA	M2	0,97497060	29,96	29,21
TOTAL MATERIAL:					59,62

SERVICO	FONTE	UND	COEFICIENTE	PREÇO UNITÁRIO	TOTAL
C0840 CONCRETO P/VIBR., FCK 15 MPa COM AGREGADO ADQUIRIDO	SEINFRA	M3	0,02924912	309,75	9,06
C1603 LANÇAMENTO E APLICAÇÃO DE CONCRETO C/ ELEVACÃO	SEINFRA	M3	0,02924912	140,33	4,10
TOTAL SERVICO:					13,16

VALOR: 80,49
VALOR ENCARGOS (87.01%): 6,37
VALOR COM ENCARGOS: 80,49
VALOR BDI (28.82%): 23,20

Francisco de Assis Moura
CPF: 066.528.024-48
Produtor
A Casa Construções e Serviços Ltda-ME

Francisco de Assis Moura
Engenheiro Civil
CREA: 160102239-5

3.8. C1604 - LANÇAMENTO E APLICAÇÃO DE CONCRETO S/ ELEVACÃO (M3)

MAO DE OBRA	FONTE	UND	COEFICIENTE	PREÇO UNITÁRIO	TOTAL
-------------	-------	-----	-------------	----------------	-------



RELATÓRIO ANALÍTICO - COMPOSIÇÕES DE CUSTOS

OBRA:	UNIDADE BÁSICA DE SAÚDE PORTE I	DATA:	01/09/2017	BDI:	
LOCAL:	RUA FRANCISCO MÁXIMO DE ANDRADE, S/N, RIACHO VERDE, VÁRZEA ALEGRE - CE	FONTE	VERSÃO	HORA	MES/TIARA REF.
CLIENTE:	A CASA CONSTRUÇÕES E SERVIÇOS LTDA - ME	SEINFRA	024.1 COM DESONERAÇÃO	87,01%	03/2016
		SINAPI	2017/01 COM DESONERAÇÃO	88,66%	50,66%
			COMPOSIÇÕES PRÓPRIAS	-	02/2017

12391	PEDREIRO	SEINFRA	H	1,94957126	13,46	26,24
12543	SERVENTE	SEINFRA	H	5,84871378	9,13	53,40

TOTAL MAO DE OBRA: 79,64

VALOR: 79,64

VALOR ENCARGOS (87.01%): 37,05

VALOR COM ENCARGOS: 79,64

VALOR BDI (28.82%): 22,95

4.1. C0073 - ALVENARIA DE TIJOLO CERÂMICO FURADO (9x19x19)cm C/ARGAMASSA MISTA DE CAL HIDRATADA ESP.=10cm (1:2:8) (M2)

MAO DE OBRA	FONTE	UNID	COEFICIENTE	PREÇO UNITÁRIO	TOTAL
12391 PEDREIRO	SEINFRA	H	0,97448467	13,46	13,12
12543 SERVENTE	SEINFRA	H	1,09142283	9,13	9,96
TOTAL MAO DE OBRA:					23,08

MATERIAL	FONTE	UNID	COEFICIENTE	PREÇO UNITÁRIO	TOTAL
10109 AREIA MEDIA	SEINFRA	M3	0,01461727	46,00	0,67
10441 CAL HIDRATADA	SEINFRA	KG	2,12437659	0,74	1,57
10805 CIMENTO PORTLAND	SEINFRA	KG	2,12437659	0,50	1,06
12081 TIJOLO CERÂMICO FURADO 9X19X19CM	SEINFRA	UN	24,36211682	0,42	10,23
TOTAL MATERIAL:					13,54

VALOR: 36,62

VALOR ENCARGOS (87.01%): 10,74

VALOR COM ENCARGOS: 36,62

VALOR BDI (28.82%): 10,55

4.2. C2666 - VERGA RETA DE CONCRETO ARMADO (M3)

EQUIPAMENTO	FONTE	UNID	COEFICIENTE	PREÇO UNITÁRIO	TOTAL
10682 BETONEIRA ELÉTRICA 580L (CHP)	SEINFRA	H	0,69608112	20,09	13,98
TOTAL EQUIPAMENTO:					13,98

MAO DE OBRA	FONTE	UNID	COEFICIENTE	PREÇO UNITÁRIO	TOTAL
10037 AJUDANTE	SEINFRA	H	11,99131357	10,47	125,55
10121 ARMADOR/FERREIRO	SEINFRA	H	4,67953701	13,46	62,99
10498 CARPINTEIRO	SEINFRA	H	7,31177657	13,46	98,42
12391 PEDREIRO	SEINFRA	H	1,94980708	13,46	26,24
12543 SERVENTE	SEINFRA	H	11,69884250	9,13	106,81
TOTAL MAO DE OBRA:					420,01

Francisco de Assis Moura
Engenheiro Civil
CREA: 160102239-5

MATERIAL	FONTE	UNID	COEFICIENTE	PREÇO UNITÁRIO	TOTAL
10103 ARAME RECOZIDO N.18 BWG	SEINFRA	KG	1,16988425	9,97	11,66
10109 AREIA MEDIA	SEINFRA	M3	0,60785236	46,00	27,96
10157 AÇO CA-25	SEINFRA	KG	58,49421252	4,06	237,49
10280 BRITA	SEINFRA	M3	0,85596531	56,00	47,93
10805 CIMENTO PORTLAND	SEINFRA	KG	319,37840036	0,50	159,69
11691 PONTALETE / BARROTE DE 3"x3"	SEINFRA	M	0,58494212	14,79	8,65
11728 PREGO 18X27	SEINFRA	KG	1,94980708	9,40	18,33
11916 TABUA DE 1" DE 3A. - L = 30cm	SEINFRA	M	4,87451771	6,18	30,12

Francisco de Assis Moura
Engenheiro Civil
CREA: 160102239-5



RELATÓRIO ANALÍTICO - COMPOSIÇÕES DE CUSTOS



OBRA:	UNIDADE BÁSICA DE SAÚDE PORTE I	DATA:	01/09/2017	BDI:	28,82	
LOCAL:	RUA FRANCISCO MAXIMO DE ANDRADE, S/N, RIACHO VERDE, VÁRZEA ALEGRE - CE	FONTE	VERSÃO	HORA	MES	REF.
CLIENTE	A CASA CONSTRUÇÕES E SERVIÇOS LTDA - ME	SEINFRA	024.1 COM DESONERAÇÃO	87,01%	-	03/2016
		SINAPI	2017/01 COM DESONERAÇÃO	88,66%	50,66%	02/2017
			COMPOSIÇÕES PRÓPRIAS	-	-	-

TOTAL MATERIAL:	541,84
VALOR:	975,83
VALOR ENCARGOS (87.01%):	199,78
VALOR COM ENCARGOS:	976,83
VALOR BDI (28.82%):	281,23

4.3. C0773 - CHAPIM PRÉ-MOLDADO DE CONCRETO (M2)

EQUIPAMENTO	FONTE	UND	COEFICIENTE	PREÇO UNITÁRIO	TOTAL
10682 BETONEIRA ELÉTRICA 580L (CHP)	SEINFRA	H	0,01950159	20,09	0,39
TOTAL EQUIPAMENTO:					0,39

MÃO DE OBRA	FONTE	UND	COEFICIENTE	PREÇO UNITÁRIO	TOTAL
10121 ARMADOR/FERREIRO	SEINFRA	H	0,78006384	13,46	10,50
10498 CARPINTEIRO	SEINFRA	H	0,68255587	13,46	9,19
12391 PEDREIRO	SEINFRA	H	0,29252394	13,46	3,94
12543 SERVENTE	SEINFRA	H	1,07258778	9,13	9,79
TOTAL MÃO DE OBRA:					33,42

MATERIAL	FONTE	UND	COEFICIENTE	PREÇO UNITÁRIO	TOTAL
10103 ARAME RECOZIDO N.18 BWG	SEINFRA	KG	0,01950159	9,97	0,19
10108 AREIA GROSSA	SEINFRA	M3	0,03900319	50,00	1,95
10163 AÇO CA-50	SEINFRA	KG	1,31635773	3,96	5,21
10528 CHAPA COMPENSADO RESINADO 10MM (1.10 X 2.20M)	SEINFRA	M2	0,97507981	14,42	14,06
10805 CIMENTO PORTLAND	SEINFRA	KG	16,92738543	0,50	8,46
11605 PEDRISCO	SEINFRA	M3	0,08775718	63,20	5,55
11724 PREGO	SEINFRA	KG	0,01950159	9,40	0,18
TOTAL MATERIAL:					35,61

Thomas Jefferson L. Aguiar
 CPF: 048.188.024-40
 Proprietor
 A Casa Construções e Serviços Ltda-ME
 CNPJ: 20.948.117/0001-87

VALOR:	69,42
VALOR ENCARGOS (87.01%):	15,67
VALOR COM ENCARGOS:	69,42
VALOR BDI (28.82%):	20,01

5.1. C1994 - PORTA TIPO PARANÁ (S/ACESSÓRIOS) (M2)

MÃO DE OBRA	FONTE	UND	COEFICIENTE	PREÇO UNITÁRIO	TOTAL
10041 AJUDANTE DE CARPINTEIRO	SEINFRA	H	1,16065191	10,47	12,15
10498 CARPINTEIRO	SEINFRA	H	1,16065191	13,46	15,62
TOTAL MÃO DE OBRA:					27,77

MATERIAL	FONTE	UND	COEFICIENTE	PREÇO UNITÁRIO	TOTAL
11715 PORTA TIPO PARANÁ	SEINFRA	M2	0,97533774	47,62	46,45
TOTAL MATERIAL:					46,45

Francisco de Assis Moura
 Engenheiro Civil
 CREA: 160102239-5

VALOR:	74,22
VALOR ENCARGOS (87.01%):	12,92
VALOR COM ENCARGOS:	74,22
VALOR BDI (28.82%):	21,39

5.2. C1361 - FECHADURA COMPLETA PARA PORTA INTERNA (UN)



RELATÓRIO ANALÍTICO - COMPOSIÇÕES DE CUSTOS

OBRA:	UNIDADE BÁSICA DE SAÚDE PORTE I	DATA:	01/09/2017	BDI:	26,82%
LOCAL:	RUA FRANCISCO MÁXIMO DE ANDRADE, S/N, RIACHO VERDE, VÁRZEA ALEGRE - CE	FONTE	VERSÃO	HORA	MES
CLIENTE:	A CASA CONSTRUÇÕES E SERVIÇOS LTDA - ME	SEINFRA	024.1 COM DESONERAÇÃO	87,01%	03/2016
		SINAPI	2017/01 COM DESONERAÇÃO	88,66%	02/2017
			COMPOSIÇÕES PRÓPRIAS	-	-

MAO DE OBRA	FONTE	UND	COEFICIENTE	PREÇO UNITÁRIO	TOTAL
10041 AJUDANTE DE CARPINTEIRO	SEINFRA	H	1,94971287	10,47	20,41
10498 CARPINTEIRO	SEINFRA	H	1,94971287	13,46	26,24
TOTAL MAO DE OBRA:					46,66

MATERIAL	FONTE	UND	COEFICIENTE	PREÇO UNITÁRIO	TOTAL
11155 FECHADURA COMPLETA PARA PORTA INTERNA	SEINFRA	UN	0,97485643	46,00	44,94
TOTAL MATERIAL:					44,84

VALOR: 91,50
VALOR ENCARGOS (87.01%): 21,71
VALOR COM ENCARGOS: 91,50
VALOR BDI (28.82%): 26,37

5.3. C1360 - FECHADURA COMPLETA PARA PORTA EXTERNA (UN)

MAO DE OBRA	FONTE	UND	COEFICIENTE	PREÇO UNITÁRIO	TOTAL
10041 AJUDANTE DE CARPINTEIRO	SEINFRA	H	1,95017953	10,47	20,42
10498 CARPINTEIRO	SEINFRA	H	1,95017953	13,46	26,25
TOTAL MAO DE OBRA:					46,67

MATERIAL	FONTE	UND	COEFICIENTE	PREÇO UNITÁRIO	TOTAL
11154 FECHADURA COMPLETA PARA PORTA EXTERNA	SEINFRA	UN	0,97508976	52,50	51,19
TOTAL MATERIAL:					51,19

Francisco de Assis Moura
Engenheiro Civil
CREA: 160102239-5

VALOR: 97,86
VALOR ENCARGOS (87.01%): 21,71
VALOR COM ENCARGOS: 97,86
VALOR BDI (28.82%): 28,20

5.4. C1143 - DOBRADIÇA CROMADA 3 1/2" X 3" (UN)

MAO DE OBRA	FONTE	UND	COEFICIENTE	PREÇO UNITÁRIO	TOTAL
10041 AJUDANTE DE CARPINTEIRO	SEINFRA	H	0,24388168	10,47	2,55
10498 CARPINTEIRO	SEINFRA	H	0,24388168	13,46	3,28
TOTAL MAO DE OBRA:					5,84

MATERIAL	FONTE	UND	COEFICIENTE	PREÇO UNITÁRIO	TOTAL
11028 DOBRADIÇA CROMADA 3 1/2"X3" REF.1523	SEINFRA	UN	0,97552671	13,65	13,32
11587 PARAFUSO PARA MADEIRA 1 3/4"X10MM	SEINFRA	UN	5,85316027	0,15	0,88
TOTAL MATERIAL:					14,19

Thomas Jefferson L. Aquino
CPF: 699.388.034-48
Procurador
*** Casa Construções e Serviços Ltda-ME**

VALOR: 20,03
VALOR ENCARGOS (87.01%): 2,72
VALOR COM ENCARGOS: 20,03
VALOR BDI (28.82%): 5,77

5.5. C1408 - FORRAMENTO OU BATEENTE DE MADEIRA (M)

MAO DE OBRA	FONTE	UND	COEFICIENTE	PREÇO UNITÁRIO	TOTAL
10041 AJUDANTE DE CARPINTEIRO	SEINFRA	H	0,29232943	10,47	3,06
10498 CARPINTEIRO	SEINFRA	H	0,29232943	13,46	3,93
TOTAL MAO DE OBRA:					7,00

3738
 15/08/2017
 28,82% BDI

RELATÓRIO ANALÍTICO - COMPOSIÇÕES DE CUSTOS

OBRA:	UNIDADE BASICA DE SAÚDE PORTE I	DATA:	01/09/2017			BDI:	28,82%		
LOCAL:	RUA FRANCISCO MÁXIMO DE ANDRADE, S/N, RACHO VERDE, VÁRZEA ALEGRE - CE	FORTE	VERSAO	HORA	MES	REF.			
CLIENTE:	A CASA CONSTRUÇÕES E SERVIÇOS LTDA - ME	SEINFRA	024.1 COM DESONERAÇÃO	87,01%	-	03/2016			
		SINAPI	2017/01 COM DESONERAÇÃO	88,66%	50,66%	02/2017			
		COMPOSIÇÕES PRÓPRIAS							

MATERIAL	FORTE	UNID	COEFICIENTE	PREÇO UNITÁRIO	TOTAL
11590 PARAFUSO PARA MADEIRA DE 80MM	SEINFRA	UN	1,94886280	0,27	0,53
11724 PREGO	SEINFRA	KG	0,03897725	9,40	0,37
11919 TACO PARA FIXAÇÃO DE BATENTE/RODAPÉ	SEINFRA	UN	0,97443140	0,65	0,63
18274 FORRAMENTO OU BATENTE DE MADEIRA, L = 15 cm	SEINFRA	CJ	0,19488628	98,05	19,11

TOTAL MATERIAL: 20,63

VALOR: 27,63

VALOR ENCARGOS (87.01%): 3,25

VALOR COM ENCARGOS: 27,63

VALOR BDI (28.82%): 7,96

C0042 - ALIZAR (GUARNIÇÃO) DE MADEIRA (M)

MAO DE OBRA	FORTE	UNID	COEFICIENTE	PREÇO UNITÁRIO	TOTAL
10041 AJUDANTE DE CARPINTEIRO	SEINFRA	H	0,09747322	10,47	1,02
10498 CARPINTEIRO	SEINFRA	H	0,09747322	13,46	1,31

TOTAL MAO DE OBRA: 2,33

MATERIAL	FORTE	UNID	COEFICIENTE	PREÇO UNITÁRIO	TOTAL
11724 PREGO	SEINFRA	KG	0,01949464	9,40	0,18
18268 ALIZAR DE MADEIRA L = 5 cm	SEINFRA	M	0,97473222	3,00	2,92

TOTAL MATERIAL: 3,11

VALOR: 5,44

VALOR ENCARGOS (87.01%): 1,09

VALOR COM ENCARGOS: 6,44

VALOR BDI (28.82%): 1,57

Francisco de Assis Moura
 Engenheiro Civil
 CREA: 160102239-5

5.7. C1970 - PORTA DE FERRO EM CHAPA (M2)

MAO DE OBRA	FORTE	UNID	COEFICIENTE	PREÇO UNITÁRIO	TOTAL
12391 PEDREIRO	SEINFRA	H	2,92471665	13,46	39,37
12543 SERVENTE	SEINFRA	H	2,92471665	9,13	26,70

TOTAL MAO DE OBRA: 66,07

MATERIAL	FORTE	UNID	COEFICIENTE	PREÇO UNITÁRIO	TOTAL
10109 AREIA MEDIA	SEINFRA	M3	0,00701932	46,00	0,32
10441 CAL HIDRATADA	SEINFRA	KG	0,47770372	0,74	0,35
10805 CIMENTO PORTLAND	SEINFRA	KG	1,97905827	0,50	0,99
11704 PORTA DE FERRO EM CHAPA DUPLA N. 14	SEINFRA	M2	0,97490555	108,60	105,87

TOTAL MATERIAL: 107,54

VALOR: 173,61

VALOR ENCARGOS (87.01%): 30,74

VALOR COM ENCARGOS: 173,61

VALOR BDI (28.82%): 50,03

THOMAS ANDERSON L. AQUINO
 CPF: 088.828.634-48
 Preparador
 Casa Construções e Serviços Ltda-ME
 Fone: 33 356 417/9881-88

5.8. C4513 - JANELA EM ALUMÍNIO ANODIZADO NATURAL/FOSCO, DE CORRER, SEM BANDEIROLA E/OU PEITORIL, SEM VIDRO - FORNECIMENTO E MONTAGEM (M2)

MATERIAL	FORTE	UNID	COEFICIENTE	PREÇO UNITÁRIO	TOTAL
18337 JANELA EM ALUMÍNIO ANODIZADO NATURAL/FOSCO, DE CORRER, SEM BANDEIROLA E/OU PEITORIL, SEM VIDRO	SEINFRA	M2	0,97492933	244,51	238,38



RELATÓRIO ANALÍTICO - COMPOSIÇÕES DE CUSTOS



OBRA:	UNIDADE BÁSICA DE SAÚDE PORTE I	DATA:	01/08/2017	BDI:	28,82%	
LOCAL:	RUA FRANCISCO MÁXIMO DE ANDRADE, S/N, RIACHO VERDE VÁRZEA ALEGRE - CE	FORTE	VERSÃO	HORA	MES	REF.
CLIENTE:	A CASA CONSTRUÇÕES E SERVIÇOS LTDA - ME	SEINFRA	024.1 COM DESONERAÇÃO	87,01%	-	03/2016
		SINAPI	2017/01 COM DESONERAÇÃO	88,66%	50,66%	02/2017
			COMPOSIÇÕES PRÓPRIAS			

TOTAL MATERIAL: 238,38

VALOR: 238,38

VALOR ENCARGOS: 0,00

VALOR COM ENCARGOS: 238,38

VALOR BDI (28.82%): 68,70

5.9. C1451 - GUICHÊ EM ALUMÍNIO E VIDRO TEMPERADO E=10mm (M2)

MAO DE OBRA	FORTE	UNID	COEFICIENTE	PREÇO UNITÁRIO	TOTAL
I0037 AJUDANTE	SEINFRA	H	1,46232952	10,47	15,31
I1530 MONTADOR	SEINFRA	H	2,43721587	13,46	32,80
TOTAL MAO DE OBRA:					48,12

MATERIAL	FORTE	UNID	COEFICIENTE	PREÇO UNITÁRIO	TOTAL
I0113 ARGAMASSA COLANTE PRE-MISTURADA	SEINFRA	KG	3,02214767	1,33	4,02
I1515 MASSA IGAS PARA CAIXILHO DE ALUMINIO	SEINFRA	KG	1,46232952	6,59	9,64
I1893 SUPORTE COM MIOLO PARA 2 VIDROS (1306)	SEINFRA	UN	2,43721587	42,90	104,56
I2157 TRILHO DE ALUMINIO PARA FORRO DE GESSO	SEINFRA	M	2,68093745	6,40	17,16
I2258 VIDRO TEMPERADO 10MM INCOLOR PARA FERRAGENS	SEINFRA	M2	0,97488635	275,00	268,09
TOTAL MATERIAL:					403,46

Francisco de Assis Moura
 Engenheiro Civil
 CREA: 160102239-5

VALOR: 451,58

VALOR ENCARGOS (87.01%): 22,39

VALOR COM ENCARGOS: 451,58

VALOR BDI (28.82%): 130,15

5.10. C2679 - VISOR COM VIDRO TEMPERADO E=6mm E MOLDURA DE ALUMÍNIO (M2)

MAO DE OBRA	FORTE	UNID	COEFICIENTE	PREÇO UNITÁRIO	TOTAL
I0037 AJUDANTE	SEINFRA	H	1,46233262	10,47	15,31
I1530 MONTADOR	SEINFRA	H	2,43722103	13,46	32,80
TOTAL MAO DE OBRA:					48,12

MATERIAL	FORTE	UNID	COEFICIENTE	PREÇO UNITÁRIO	TOTAL
I0113 ARGAMASSA COLANTE PRE-MISTURADA	SEINFRA	KG	3,02215408	1,33	4,02
I1515 MASSA IGAS PARA CAIXILHO DE ALUMINIO	SEINFRA	KG	1,46233262	6,59	9,64
I2157 TRILHO DE ALUMINIO PARA FORRO DE GESSO	SEINFRA	M	3,89955364	6,40	24,96
I2259 VIDRO TEMPERADO 6MM INCOLOR PARA CAIXILHO	SEINFRA	M2	0,97488841	215,00	209,60
TOTAL MATERIAL:					248,21

Francisco de Assis Moura
 CREA: 160102239-5
 Procurador
 Casa Construções e Serviços Ltda-ME

VALOR: 296,33

VALOR ENCARGOS (87.01%): 22,39

VALOR COM ENCARGOS: 296,33

VALOR BDI (28.82%): 85,40

5.11. C2670 - VIDRO COMUM EM CAIXILHOS C/MASSA ESP.= 4mm, COLOCADO (M2)

MATERIAL	FORTE	UNID	COEFICIENTE	PREÇO UNITÁRIO	TOTAL
I2256 VIDRO LISO, E= 4MM(COLOCADO)	SEINFRA	M2	0,97509281	108,00	105,31
TOTAL MATERIAL:					105,31

VALOR: 105,31

3741
COMISSÃO PERMANENTE

RELATÓRIO ANALÍTICO - COMPOSIÇÕES DE CUSTOS



OBRA:	UNIDADE BÁSICA DE SAÚDE PORTE I	DATA: 01/09/2017	BDI: 28,82%		
LOCAL:	RUA FRANCISCO MÁXIMO DE ANDRADE, S/N, RIACHO VERDE, VARZEA ALEGRE - CE	FORTE	VERSÃO	HORA	MES
CLIENTE:	A CASA CONSTRUÇÕES E SERVIÇOS LTDA - ME	SEINFRA	024.1 COM DESONERAÇÃO	87,01%	03/2016
		SINAPI	2017/01 COM DESONERAÇÃO	88,66%	50,68%
			COMPOSIÇÕES PRÓPRIAS		02/2017

VALOR ENCARGOS: 0,00
VALOR COM ENCARGOS: 105,31
VALOR BDI (28.82%): 30,35

5.12. C1971 - PORTA DE VIDRO TEMPERADO 2 FOLHAS (1.80X2.10)m E=10mm (CJ)

MATERIAL	FORTE	UNID	COEFICIENTE	PREÇO UNITÁRIO	TOTAL
10299 BUCHA PARA PIVOTANTE DE DOBRADICA (1201)	SEINFRA	UN	2,53466905	5,76	14,60
10494 CAPUCHINHO (1037)	SEINFRA	UN	1,26733452	2,90	3,68
10856 CONTRAPLACA DE FECHADURA CENTRAL (1504)	SEINFRA	UN	1,26733452	15,00	19,01
11034 DOBRADIÇA INFERIOR (1103)	SEINFRA	UN	2,53466905	20,90	52,97
11036 DOBRADIÇA SUPERIOR (1101)	SEINFRA	UN	2,53466905	17,90	45,37
11152 FECHADURA CENTRAL COM 2 CILINDROS (1521)	SEINFRA	UN	1,26733452	71,40	90,49
11525 MOLA HIDRAULICA P/PORTA DE VIDRO (1012)	SEINFRA	UN	2,53466905	564,80	1431,58
11743 PUXADOR CONCHA (1606)	SEINFRA	UN	2,53466905	12,00	30,42
12160 TRINCO INFERIOR (1502)	SEINFRA	UN	2,53466905	25,55	64,76
12258 VIDRO TEMPERADO 10MM INCOLOR PARA FERRAGENS	SEINFRA	M2	4,79052450	275,00	1317,39
TOTAL MATERIAL:					3070,27

Francisco de Assis Moura
 Engenheiro Civil
 CREA: 150102239-5

VALOR: 3.070,27
VALOR ENCARGOS: 0,00
VALOR COM ENCARGOS: 3.070,27
VALOR BDI (28.82%): 884,85

5.13. 72120 - VIDRO TEMPERADO INCOLOR, ESPESSURA 10MM, FORNECIMENTO E INSTALACAO, INCLUSIVE MASSA PARA VEDACAO (M2)

MATERIAL	FORTE	UNID	COEFICIENTE	PREÇO UNITÁRIO	TOTAL
00010498 MASSA PARA VIDRO	SINAPI	KG	1,46244605	7,24	10,59
00010507 VIDRO TEMPERADO INCOLOR E = 10 MM, SEM COLOCACAO	SINAPI	M2	0,97496403	277,36	270,42
TOTAL MATERIAL:					281,00
SERVICO	FORTE	UNID	COEFICIENTE	PREÇO UNITÁRIO	TOTAL
88316 SERVENTE COM ENCARGOS COMPLEMENTARES	SINAPI	H	0,48748202	12,44	6,06
88325 VIDRACEIRO COM ENCARGOS COMPLEMENTARES	SINAPI	H	0,48748202	14,65	7,14
TOTAL SERVICO:					13,21

...
Procurador
 Casa Construções e Serviços Ltda-ME
 CNPJ: 08.828.024-08

VALOR: 294,21
VALOR ENCARGOS (88.66%): 4,25
VALOR COM ENCARGOS: 294,21
VALOR BDI (28.82%): 84,79

6.1. C3006 - MADEIRAMENTO P/TELHA FIBROCIMENTO C/ REAPROVEITAMENTO (M2)

MAO DE OBRA	FORTE	UNID	COEFICIENTE	PREÇO UNITÁRIO	TOTAL
10041 AJUDANTE DE CARPINTEIRO	SEINFRA	H	0,97426741	10,47	10,20
10498 CARPINTEIRO	SEINFRA	H	0,97426741	13,46	13,11
TOTAL MAO DE OBRA:					23,31

MATERIAL	FORTE	UNID	COEFICIENTE	PREÇO UNITÁRIO	TOTAL
12410 PREGO 2 1/2" x 10	SEINFRA	KG	0,09742675	9,40	0,92
TOTAL MATERIAL:					0,92



RELATÓRIO ANALÍTICO - COMPOSIÇÕES DE CUSTOS

OBRA:	UNIDADE BÁSICA DE SAÚDE PORTE I	DATA :	01/09/2017	BDI:	28,82%	
LOCAL:	RUA FRANCISCO MÁXIMO DE ANDRADE, S/N, RIACHO VERDE. VÁRZEA ALEGRE - CE	FONTE	VERSÃO	HORA	MES	REF.
CLIENTE:	A CASA CONSTRUÇÕES E SERVIÇOS LTDA - ME	SEINFRA	024.1 COM DESONERAÇÃO	87,01%	-	03/2016
		SINAPI	2017/01 COM DESONERAÇÃO	88,66%	50,66%	02/2017
			COMPOSIÇÕES PRÓPRIAS	-	-	-

VALOR: 24,23
 VALOR ENCARGOS (87.01%): 10,85
 VALOR COM ENCARGOS: 24,23
 VALOR BDI (28.82%): 6,98

6.2. C2445 - TELHA DE FIBROCIMENTO ONDULADA E=6mm , INCLINAÇÃO 27% (M2)

MAO DE OBRA	FONTE	UND	COEFICIENTE	PREÇO UNITÁRIO	TOTAL
10047 AJUDANTE DE TELHADISTA	SEINFRA	H	0,21439672	10,47	2,24
12070 TELHADISTA	SEINFRA	H	0,21439672	13,46	2,89
TOTAL MAO DE OBRA:					5,13

MATERIAL	FONTE	UND	COEFICIENTE	PREÇO UNITÁRIO	TOTAL
10853 CONJUNTO VEDAÇÃO ELASTICA	SEINFRA	UN	1,38383339	0,50	0,69
11571 PARAFUSO COM ROSCA SOBERBA 8X110MM	SEINFRA	UN	1,38383339	1,03	1,43
12059 TELHA FIBROCIMENTO ONDULADA - 6MM	SEINFRA	M2	1,12071014	24,54	27,50
TOTAL MATERIAL:					29,62

Francisco de Assis Moura
 Engenheiro Civil
 CREA: 160702239-5

VALOR: 34,75
 VALOR ENCARGOS (87.01%): 2,39
 VALOR COM ENCARGOS: 34,75
 VALOR BDI (28.82%): 10,02

6.3. C1000 - CUMEEIRA NORMAL DE FIBROCIMENTO P/TELHA ONDULADA (M)

MAO DE OBRA	FONTE	UND	COEFICIENTE	PREÇO UNITÁRIO	TOTAL
10047 AJUDANTE DE TELHADISTA	SEINFRA	H	0,11689013	10,47	1,22
12070 TELHADISTA	SEINFRA	H	0,11689013	13,46	1,57
TOTAL MAO DE OBRA:					2,80

MATERIAL	FONTE	UND	COEFICIENTE	PREÇO UNITÁRIO	TOTAL
10924 CUMEEIRA FIBROCIMENTO NORMAL (ONDULADA)	SEINFRA	M	0,92343204	31,70	29,27
TOTAL MATERIAL:					29,27

Thomas Jefferson L. Aquino
 CPF: 056.628.084-48
 Procurador
 1 Casa Construções e Serviços Ltda-ME

VALOR: 32,07
 VALOR ENCARGOS (87.01%): 1,30
 VALOR COM ENCARGOS: 32,07
 VALOR BDI (28.82%): 9,24

6.4. C0657 - CALHA DE ALUMÍNIO DESENVOLVIMENTO DE 25cm (M)

MAO DE OBRA	FONTE	UND	COEFICIENTE	PREÇO UNITÁRIO	TOTAL
10043 AJUDANTE DE ENCANADOR	SEINFRA	H	0,97502525	10,47	10,21
12320 ENCANADOR	SEINFRA	H	0,97502525	13,46	13,12
TOTAL MAO DE OBRA:					23,33

MATERIAL	FONTE	UND	COEFICIENTE	PREÇO UNITÁRIO	TOTAL
10447 CALHA DE ALUMINIO DESENVOL. DE 25CM	SEINFRA	M	1,00427601	15,00	15,06
11725 PREGO 15X15	SEINFRA	KG	0,08775227	9,40	0,82
11784 REBITES	SEINFRA	KG	0,03900101	37,40	1,46
TOTAL MATERIAL:					17,35

(Handwritten signature)

(Handwritten mark)

VALOR: 40,68



RELATÓRIO ANALÍTICO - COMPOSIÇÕES DE CUSTOS

OBRA:	UNIDADE BÁSICA DE SAÚDE PORTE I	DATA:	01/03/2017	BDI:	28,82%	
LOCAL:	RUA FRANCISCO MÁXIMO DE ANDRADE, S/N, RIACHO VERDE, VÁRZEA ALEGRE - CE	FONTE	VERSÃO	HORA	MES	REF.
CLIENTE:	A CASA CONSTRUÇÕES E SERVIÇOS LTDA - ME	SEINFRA	024.1 COM DESONERAÇÃO	87,01%	-	03/2016
		SINAPI	2017/01 COM DESONERAÇÃO	88,86%	50,86%	02/2017
			COMPOSIÇÕES PRÓPRIAS	-	-	-

VALOR ENCARGOS (87.01%): 10,86
 VALOR COM ENCARGOS: 40,68
 VALOR BDI (28.82%): 11,72

7.1. C1779 - IMPERMEABILIZAÇÃO DE LAJES C/ MANTA ASFÁLTICA PRÉ-FABRICADA, C/ VÉU DE POLIÉSTER (M2)

MAO DE OBRA	FONTE	UND	COEFICIENTE	PREÇO UNITÁRIO	TOTAL
I0039 AJUDANTE DE APLICADOR DE IMPERMEABILIZAÇÃO	SEINFRA	H	0,29240900	10,47	3,06
I0091 APLICADOR IMPERMEABILIZAÇÃO	SEINFRA	H	0,29240900	13,46	3,94
TOTAL MAO DE OBRA:					7,00

MATERIAL	FONTE	UND	COEFICIENTE	PREÇO UNITÁRIO	TOTAL
I0146 ASFALTO MODIFICADO	SEINFRA	KG	1,94939333	2,07	4,04
I2099 TINTA PRIMARIA	SEINFRA	L	0,58481800	1,95	1,14
I2251 VEU DE POLIESTER	SEINFRA	M2	1,07216633	12,43	13,33
TOTAL MATERIAL:					18,50

Francisco de Assis Moura
 Engenheiro/Civil
 CREA: 160102239-5

VALOR: 26,50
 VALOR ENCARGOS (87.01%): 3,26
 VALOR COM ENCARGOS: 25,50
 VALOR BDI (28.82%): 7,35

8.1. C0776 - CHAPISCO C/ ARGAMASSA DE CIMENTO E AREIA S/PENEIRAR TRAÇO 1:3 ESP. = 5mm P/ PAREDE (M2)

MAO DE OBRA	FONTE	UND	COEFICIENTE	PREÇO UNITÁRIO	TOTAL
I2391 PEDREIRO	SEINFRA	H	0,09712449	13,46	1,31
I2543 SERVENTE	SEINFRA	H	0,14568673	9,13	1,33
TOTAL MAO DE OBRA:					2,64

MATERIAL	FONTE	UND	COEFICIENTE	PREÇO UNITÁRIO	TOTAL
I0109 AREIA MEDIA	SEINFRA	M3	0,00592459	46,00	0,27
I0805 CIMENTO PORTLAND	SEINFRA	KG	2,36012505	0,50	1,18
TOTAL MATERIAL:					1,45

Francisco de Assis Moura
 Engenheiro/Civil
 CREA: 160102239-5

VALOR: 4,09
 VALOR ENCARGOS (87.01%): 1,23
 VALOR COM ENCARGOS: 4,09
 VALOR BDI (28.82%): 1,18

8.2. C3245 - EMBOÇO C/ ARGAMASSA DE CIMENTO E AREIA S/ PENEIRAR, TRAÇO 1:6 (M2)

MAO DE OBRA	FONTE	UND	COEFICIENTE	PREÇO UNITÁRIO	TOTAL
I2391 PEDREIRO	SEINFRA	H	0,58516430	13,46	7,88
I2543 SERVENTE	SEINFRA	H	0,58516430	9,13	5,34
TOTAL MAO DE OBRA:					13,22

SERVICO	FONTE	UND	COEFICIENTE	PREÇO UNITÁRIO	TOTAL
C0173 ARGAMASSA DE CIMENTO E AREIA S/PEN. TRAÇO 1:6	SEINFRA	M3	0,01950548	268,70	5,24
TOTAL SERVICO:					5,24

Francisco de Assis Moura
 Engenheiro/Civil
 CREA: 160102239-5

VALOR: 18,46
 VALOR ENCARGOS (87.01%): 6,98
 VALOR COM ENCARGOS: 18,46



RELATÓRIO ANALÍTICO - COMPOSIÇÕES DE CUSTOS

OBRA:	UNIDADE BÁSICA DE SAÚDE PORTE I	DATA :	01/09/2017	BDI :	28,82%
LOCAL:	RUA FRANCISCO MÁXIMO DE ANDRADE, S/N, RACHO VERDE, VÁRZEA ALEGRE - CE	FONTE	VERSÃO	HORA	MES
CLIENTE:	A CASA CONSTRUÇÕES E SERVIÇOS LTDA - ME	SEINFRA	024.1 COM DESONERAÇÃO	87,01%	03/2016
		SINAPI	2017/01 COM DESONERAÇÃO	88,66%	50,66%
			COMPOSIÇÕES PRÓPRIAS	-	02/2017

VALOR BDI (28.82%): 5,32

8.3. C3407 - REBOCO C/ ARGAMASSA DE CIMENTO E AREIA S/ PENEIRAR, TRAÇO 1:6 (M2)

MAO DE OBRA	FONTE	UNID	COEFICIENTE	PREÇO UNITÁRIO	TOTAL
12391 PEDREIRO	SEINFRA	H	0,58515516	13,46	7,88
12543 SERVENTE	SEINFRA	H	0,58515516	9,13	5,34
TOTAL MAO DE OBRA:					13,22

SERVICO	FONTE	UNID	COEFICIENTE	PREÇO UNITÁRIO	TOTAL
C0173 ARGAMASSA DE CIMENTO E AREIA S/PEN TRAÇO 1 6	SEINFRA	M3	0,02438146	268,70	6,55
TOTAL SERVICOS:					6,55

Francisco de Assis Moura
Engenheiro Civil
CREA: 160102239-5

VALOR: 19,77
VALOR ENCARGOS (87.01%): 7,18
VALOR COM ENCARGOS: 19,77
VALOR BDI (28.82%): 5,70

8.4. 87273 - REVESTIMENTO CERÂMICO PARA PAREDES INTERNAS COM PLACAS TIPO GRÊS OU SEMI-GRÊS DE DIMENSÕES 33X45 CM APLICADAS EM AMBIENTES DE ÁREA MAIOR QUE 5 M² NA ALTURA INTEIRA DAS PAREDES. AF 06/2014 (M2)

MATERIAL	FONTE	UNID	COEFICIENTE	PREÇO UNITÁRIO	TOTAL
00000536 REVESTIMENTO EM CERAMICA ESMALTADA EXTRA, PEI MENOR OU IGUAL A 3, FORMATOMENOR OU IGUAL A 2025 CM2	SINAPI	M2	1,05363515	27,40	28,87
00001381 ARGAMASSA COLANTE AC I PARA CERAMICAS	SINAPI	KG	5,99011092	0,39	2,34
00034357 REJUNTE COLORIDO, CIMENTICIO	SINAPI	KG	0,21462938	2,54	0,55
TOTAL MATERIAL:					31,76

SERVICO	FONTE	UNID	COEFICIENTE	PREÇO UNITÁRIO	TOTAL
88256 AZULEJISTA OU LADRILHISTA COM ENCARGOS	SINAPI	H	0,64388814	15,22	9,80
88316 SERVENTE COM ENCARGOS COMPLEMENTARES	SINAPI	H	0,35121172	12,44	4,37
TOTAL SERVICOS:					14,17

Francisco Jamerson L. Aquino
CPF: 096.036.024-48
Procurador
A Casa Construções e Serviços Ltda-ME

VALOR: 45,92
VALOR ENCARGOS (88.66%): 4,67
VALOR COM ENCARGOS: 45,92
VALOR BDI (28.82%): 13,23

8.5. C4431 - CERÂMICA ESMALTADA C/ ARG. CIMENTO E AREIA ATÉ 10x10cm (100 cm²) - DECORATIVA P/ PAREDE (M2)

MAO DE OBRA	FONTE	UNID	COEFICIENTE	PREÇO UNITÁRIO	TOTAL
11328 LADRILHISTA	SEINFRA	H	1,36463393	13,46	18,37
12543 SERVENTE	SEINFRA	H	1,36463393	9,13	12,46
TOTAL MAO DE OBRA:					30,83

MATERIAL	FONTE	UNID	COEFICIENTE	PREÇO UNITÁRIO	TOTAL
16497 CERÂMICA ESMALTADA DIMENSÕES ATÉ 10x10cm (100 cm²) - DECORATIVA	SEINFRA	M2	1,07221238	30,23	32,41
TOTAL MATERIAL:					32,41

SERVICO	FONTE	UNID	COEFICIENTE	PREÇO UNITÁRIO	TOTAL
C4429 ARGAMASSA DE CIMENTO E AREIA PEN. TRAÇO 1 5	SEINFRA	M3	0,01949477	498,08	9,71
TOTAL SERVICOS:					9,71

(Handwritten signatures and initials)

VALOR: 72,96
VALOR ENCARGOS (87.01%): 17,03



RELATÓRIO ANALÍTICO - COMPOSIÇÕES DE CUSTOS

	OBRA:	UNIDADE BÁSICA DE SAÚDE PORTE I	DATA:	01/09/2017	BDI:	28,82%
	LOCAL:	RUA FRANCISCO MÁXIMO DE ANDRADE, S/N, RIACHO VERDE VÁRZEA ALEGRE - CE	FONTE:	VERSÃO	HORA	MES
	CLIENTE:	A CASA CONSTRUÇÕES E SERVIÇOS LTDA - ME	SEINFRA	024.1 COM DESONERAÇÃO	87,01%	03/2016
			SINAPI	2017/01 COM DESONERAÇÃO	88,66%	50,66% 02/2017
				COMPOSIÇÕES PRÓPRIAS	-	-

VALOR COM ENCARGOS: 72,95

VALOR BDI (28.82%): 21,02

8.6. C1102 - REJUNTAMENTO C/ ARG. PRÉ-FABRICADA, JUNTA ATÉ 2mm EM CERÂMICA, ATÉ 10x10 cm (100 cm²) - DECORATIVA (PAREDE/PISO) (M2)

MAO DE OBRA	FONTE	UND	COEFICIENTE	PREÇO UNITÁRIO	TOTAL
11328 LADRILHISTA	SEINFRA	H	0,22431232	13,46	3,02
12543 SERVENTE	SEINFRA	H	0,22431232	9,13	2,05
TOTAL MAO DE OBRA:					5,07

MATERIAL	FONTE	UND	COEFICIENTE	PREÇO UNITÁRIO	TOTAL
10118 ARGAMASSA PRE-FABRICADA PARA REJUNTAMENTO	SEINFRA	KG	0,64465412	2,75	1,77
TOTAL MATERIAL:					1,77

VALOR: 6,84

VALOR ENCARGOS (87.01%): 2,36

VALOR COM ENCARGOS: 6,84

VALOR BDI (28.82%): 1,97

8.7. C0781 - CHAPISCO C/ ARGAMASSA DE CIMENTO E AREIA S/ PENEIRAR TRAÇO 1:4 P/ TETO (M2)

MAO DE OBRA	FONTE	UND	COEFICIENTE	PREÇO UNITÁRIO	TOTAL
12391 PEDREIRO	SEINFRA	H	0,24423982	13,46	3,29
12543 SERVENTE	SEINFRA	H	0,24423982	9,13	2,23
TOTAL MAO DE OBRA:					5,52

SERVICO	FONTE	UND	COEFICIENTE	PREÇO UNITÁRIO	TOTAL
C0171 ARGAMASSA DE CIMENTO E AREIA S/PEN. TRAÇO 1:4	SEINFRA	M3	0,00586175	329,70	1,93
TOTAL SERVICO:					1,93

Francisco de Assis Moura
Engenheiro Civil
CREA: 166102239-5

VALOR: 7,45

VALOR ENCARGOS (87.01%): 2,82

VALOR COM ENCARGOS: 7,45

VALOR BDI (28.82%): 2,15

8.8. C3035 - REBOCO C/ ARGAMASSA DE CIMENTO E AREIA S/ PENEIRAR TRAÇO 1:6, ESP=20 mm P/ TETO (M2)

MAO DE OBRA	FONTE	UND	COEFICIENTE	PREÇO UNITÁRIO	TOTAL
12391 PEDREIRO	SEINFRA	H	0,68225857	13,46	9,18
12543 SERVENTE	SEINFRA	H	0,68225857	9,13	6,23
TOTAL MAO DE OBRA:					15,41

SERVICO	FONTE	UND	COEFICIENTE	PREÇO UNITÁRIO	TOTAL
C0173 ARGAMASSA DE CIMENTO E AREIA S/PEN. TRAÇO 1:6	SEINFRA	M3	0,01949310	268,70	5,24
TOTAL SERVICO:					5,24

Inomês Jefferson L. Aquino
CPF: 068.528.024-48
Procurador
A Casa Construções e Serviços Ltda-ME
CNPJ: 16.626.443/0001-07

VALOR: 20,65

VALOR ENCARGOS (87.01%): 8,00

VALOR COM ENCARGOS: 20,65

VALOR BDI (28.82%): 5,96

8.9. C1877 - PERFIL DE ALUMÍNIO TIPO (L - T - U) (M)

MAO DE OBRA	FONTE	UND	COEFICIENTE	PREÇO UNITÁRIO	TOTAL
-------------	-------	-----	-------------	----------------	-------

3746
 11/08/2017
 BDI: 28,82%

RELATÓRIO ANALÍTICO - COMPOSIÇÕES DE CUSTOS

	OBRA:	UNIDADE BÁSICA DE SAÚDE PORTE I	DATA: 01/08/2017	BDI: 28,82%	
	LOCAL:	RUA FRANCISCO MÁXIMO DE ANDRADE, S/N, RACHO VERDE, VÁRZEA ALFREDE - CE	FORTE	VERSÃO	
	CLIENTE:	A CASA CONSTRUÇÕES E SERVIÇOS LTDA - ME	SEINFRA	024.1 COM DESONERAÇÃO	HORA 87,01% MES - REF. 03/2016
			SINAPI	2017/01 COM DESONERAÇÃO	88,66% 50,86% 02/2017
				COMPOSIÇÕES PRÓPRIAS	- - -

I2391	PEDREIRO	SEINFRA	H	0,58580580	13,46	7,88
I2543	SERVENTE	SEINFRA	H	0,39053720	9,13	3,57
TOTAL MÃO DE OBRA:						11,45

MATERIAL	FORTE	UNID	COEFICIENTE	PREÇO UNITÁRIO	TOTAL
I0805 CIMENTO PORTLAND	SEINFRA	KG	0,73225725	0,50	0,37
I1624 PERFIL DE ALUMINIO TIPO (L - T - U)	SEINFRA	M	0,97634300	3,24	3,16
TOTAL MATERIAL:					3,53

VALOR:	14,98
VALOR ENCARGOS (87.01%):	5,33
VALOR COM ENCARGOS:	14,98
VALOR BDI (28.82%):	4,32

9.1. C3025 - PISO MORTO CONCRETO FCK=13,5MPa C/PREPARO E LANÇAMENTO (M3)

MÃO DE OBRA	FORTE	UNID	COEFICIENTE	PREÇO UNITÁRIO	TOTAL
I2391 PEDREIRO	SEINFRA	H	1,94972808	13,46	26,24
I2543 SERVENTE	SEINFRA	H	5,84918424	9,13	53,40
TOTAL MÃO DE OBRA:					79,65

SERVIÇO	FORTE	UNID	COEFICIENTE	PREÇO UNITÁRIO	TOTAL
C0839 CONCRETO P/VIBR., FCK 13.5 MPa COM AGREGADO ADQUIRIDO	SEINFRA	M3	0,97486404	304,20	296,5
TOTAL SERVIÇO:					296,55

Francisco de Assis Moura
 Engenheiro Civil
 CREA: 160102239-5

VALOR:	376,20
VALOR ENCARGOS (87.01%):	66,24
VALOR COM ENCARGOS:	376,20
VALOR BDI (28.82%):	108,42

9.2. C2184 - REGULARIZAÇÃO DE BASE C/ ARGAMASSA CIMENTO E AREIA S/ PENEIRAR, TRAÇO 1:5 - ESP= 3cm, C/IMPERMEABILIZANTE (M2)

MÃO DE OBRA	FORTE	UNID	COEFICIENTE	PREÇO UNITÁRIO	TOTAL
I2391 PEDREIRO	SEINFRA	H	0,24379278	13,46	3,28
I2543 SERVENTE	SEINFRA	H	0,53634410	9,13	4,90
TOTAL MÃO DE OBRA:					8,18

MATERIAL	FORTE	UNID	COEFICIENTE	PREÇO UNITÁRIO	TOTAL
I0109 AREIA MEDIA	SEINFRA	M3	0,03559375	46,00	1,64
I0805 CIMENTO PORTLAND	SEINFRA	KG	8,54249887	0,50	4,27
I1249 IMPERMEABILIZANTE	SEINFRA	KG	0,58510266	6,50	3,80
TOTAL MATERIAL:					9,71

Renato Jefferson L. Aquino
 CREA: 068.528.024-48
 Proprietor
 A Casa Construções e Serviços Ltda-ME
 Fone: 33 322 24100/09

VALOR:	17,89
VALOR ENCARGOS (87.01%):	3,81
VALOR COM ENCARGOS:	17,89
VALOR BDI (28.82%):	5,16

9.3. 87251 - REVESTIMENTO CERÂMICO PARA PISO COM PLACAS TIPO GRÊS DE DIMENSÕES 45X45 CM APLICADA EM AMBIENTES DE ÁREA MAIOR QUE 10 M2. AF_06/2014 (M2)

MATERIAL	FORTE	UNID	COEFICIENTE	PREÇO UNITÁRIO	TOTAL
00001287 PISO EM CERAMICA ESMALTADA EXTRA, PEI MAIOR OU IGUAL A 4, FORMATO MENOR OU IGUAL A 2025 CM2	SINAPI	M2	1,03550299	17,20	17,81
00001381 ARGAMASSA COLANTE AC I PARA CERAMICAS	SINAPI	KG	5,99810221	0,39	2,34



RELATÓRIO ANALÍTICO - COMPOSIÇÕES DE CUSTOS

OBRA:	UNIDADE BÁSICA DE SAÚDE PORTE I	DATA:	01/09/2017	BDI:	26,82%	
LOCAL:	RUA FRANCISCO MÁXIMO DE ANDRADE, S/N, RIACHO VERDE VÁRZEA ALEGRE - CE	FONTE	VERSÃO	HORA	MES	REF.
CLIENTE:	A CASA CONSTRUÇÕES E SERVIÇOS LTDA - ME	SEINFRA	024.1 COM DESONERAÇÃO	87,01%	-	03/2016
		SINAPI	2017/01 COM DESONERAÇÃO	88,66%	50,86%	02/2017
			COMPOSIÇÕES PRÓPRIAS	-	-	-

00034357	REJUNTE COLORIDO, CIMENTICIO	SINAPI	KG	0,18560903	2,54	0,47
TOTAL MATERIAL:						20,62

SERVICO	FONTE	UND	COEFICIENTE	PREÇO UNITÁRIO	TOTAL	
88256	AZULEJISTA OU LADRILHISTA COM ENCARGOS	SINAPI	H	0,25399130	15,22	3,87
88316	SERVEnte COM ENCARGOS COMPLEMENTARES	SINAPI	H	0,14653344	12,44	1,82
TOTAL SERVIÇO:					5,69	
VALOR:					26,31	
VALOR ENCARGOS (88.66%):					1,87	
VALOR COM ENCARGOS:					26,31	
VALOR BDI (28.82%):					7,58	

9. C3446 - PISO INTERTRAVADO TIPO TIJOLINHO (19,9x10x4)cm CINZA (M2)

MAO DE OBRA	FONTE	UND	COEFICIENTE	PREÇO UNITÁRIO	TOTAL	
12391	PEDREIRO	SEINFRA	H	0,48820645	13,46	6,57
12543	SERVEnte	SEINFRA	H	0,73230968	9,13	6,69
TOTAL MAO DE OBRA:					13,26	

MATERIAL	FONTE	UND	COEFICIENTE	PREÇO UNITÁRIO	TOTAL	
16231	TIJOLINHO K317 (19,9 X 10 X 4)cm - CINZA	SEINFRA	UN	49,79705788	0,43	21,41
TOTAL MATERIAL:					21,41	

Francisco de Assis Moura
Engenheiro Civil
CREA: 160102239-5

VALOR:		34,67
VALOR ENCARGOS (87.01%):		6,17
VALOR COM ENCARGOS:		34,67
VALOR BDI (28.82%):		9,99

9.5. C3410 - CALÇADA DE PROTEÇÃO EM CIMENTADO C/ BASE DE CONCRETO (M2)

SERVICO	FONTE	UND	COEFICIENTE	PREÇO UNITÁRIO	TOTAL	
C0055	ALVENARIA DE EMBASAMENTO DE TIJOLO COMUM, ARGAMASSA MISTA C/ CAL HIDRATADA	SEINFRA	M3	0,17545835	459,92	80,70
C1213	EMBOÇO C/ ARGAMASSA MISTA DE CIMENTO, CAL HIDRATADA E AREIA S/PENEIRAR TRAÇO 1:2:9 ESP.= 20mm P/ PAREDE	SEINFRA	M2	0,50687966	20,52	10,40
C1609	LASTRO DE CONCRETO INCLUINDO PREPARO E LANÇAMENTO	SEINFRA	M3	0,06823380	364,22	24,85
C1915	PISO CIMENTADO C/ ARGAMASSA DE CIMENTO E AREIA S/ PENEIRAR, TRAÇO 1:4, ESP.= 1.5cm	SEINFRA	M2	0,97476857	27,54	26,85
C2121	REBOCO C/ ARGAMASSA DE CAL EM PASTA E AREIA PENEIRADA TRAÇO 1:3 ESP=5 mm P/PAREDE	SEINFRA	M2	0,50687966	14,16	7,18
C2784	ESCAVAÇÃO MANUAL SOLO DE 1A.CAT. PROF. ATÉ 1.50m	SEINFRA	M3	0,11697223	24,18	2,83
C2898	PINTURA HIDRACOR	SEINFRA	M2	0,50687966	7,23	3,66
C2921	REATERRO C/COMPACTAÇÃO MANUAL S/CONTROLE, MATERIAL DA VALA	SEINFRA	M3	0,11697223	15,51	1,81
TOTAL SERVIÇO:					158,28	

Francisco de Assis Moura
CPF: 988.628.034-48
Proprietário
Casa Construções e Serviços Ltda-ME

VALOR:		158,28
VALOR ENCARGOS (87.01%):		41,44
VALOR COM ENCARGOS:		158,28
VALOR BDI (28.82%):		45,62

9.6. C1869 - PEITORIL DE GRANITO L= 15 cm (M)

MAO DE OBRA	FONTE	UND	COEFICIENTE	PREÇO UNITÁRIO	TOTAL	
12391	PEDREIRO	SEINFRA	H	0,48745001	13,46	6,56

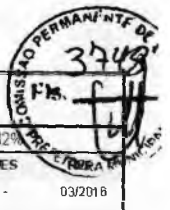

RELATÓRIO ANALÍTICO - COMPOSIÇÕES DE CUSTOS



OBRA:	UNIDADE BÁSICA DE SAÚDE PORTE I	DATA:	01/09/2017	BDI:	28,82%
LOCAL:	RUA FRANCISCO MÁXIMO DE ANDRADE, S/N, RIACHO VERDE, VÁRZEA ALEGRE - CE	FONTE	VERSÃO	HORA	MES
CLIENTE:	A CASA CONSTRUÇÕES E SERVIÇOS LTDA - ME	SEINFRA	024.1 COM DESONERAÇÃO	87,01%	03/2016
		SINAPI	2017/01 COM DESONERAÇÃO	88,66%	50,66%
			COMPOSIÇÕES PRÓPRIAS		02/2017

12543	SERVENTE	SEINFRA	H	0,24372500	9,13	2,23
TOTAL MAO DE OBRA:						8,79

MATERIAL	FONTE	UND	COEFICIENTE	PREÇO UNITÁRIO	TOTAL	
11610	PEITORIS DE GRANITO 15CM	SEINFRA	M	0,97490000	40,00	39,00
TOTAL MATERIAL:					39,00	

SERVICO	FONTE	UND	COEFICIENTE	PREÇO UNITÁRIO	TOTAL	
C0197	ARGAMASSA MISTA DE CIMENTO CAL HIDR E AREIA S/PEN TRAÇO 1:1:4	SEINFRA	M3	0,00365587	464,38	1,70
TOTAL SERVICIO:					1,70	

VALOR:	49,48
VALOR ENCARGOS (87.01%):	4,24
VALOR COM ENCARGOS:	49,48
VALOR BDI (28.82%):	14,26

9.7. C2284 - SOLEIRA DE GRANITO L= 15cm (M)

MAO DE OBRA	FONTE	UND	COEFICIENTE	PREÇO UNITÁRIO	TOTAL	
12391	PEDREIRO	SEINFRA	H	0,48758870	13,46	6,56
12543	SERVENTE	SEINFRA	H	0,24379435	9,13	2,23
TOTAL MAO DE OBRA:					8,79	

MATERIAL	FONTE	UND	COEFICIENTE	PREÇO UNITÁRIO	TOTAL	
11880	SOLEIRA DE GRANITO DE 15CM	SEINFRA	M	0,97517739	59,10	57,63
TOTAL MATERIAL:					57,63	

SERVICO	FONTE	UND	COEFICIENTE	PREÇO UNITÁRIO	TOTAL	
C0197	ARGAMASSA MISTA DE CIMENTO CAL HIDR E AREIA S/PEN. TRAÇO 1:1:4	SEINFRA	M3	0,00365692	464,38	1,70
TOTAL SERVICIO:					1,70	

Francisco de Agis Moura
Engenheiro Civil
CREA: 160102239-5

VALOR:	68,12
VALOR ENCARGOS (87.01%):	4,24
VALOR COM ENCARGOS:	68,12
VALOR BDI (28.82%):	19,63

10.1. C2166 - REGISTRO DE GAVETA C/CANOPLA CROMADA D= 20mm (3/4") (UN)

MAO DE OBRA	FONTE	UND	COEFICIENTE	PREÇO UNITÁRIO	TOTAL	
10043	AJUDANTE DE ENCANADOR	SEINFRA	H	0,59468415	10,47	6,23
12320	ENCANADOR	SEINFRA	H	0,59468415	13,46	8,00
TOTAL MAO DE OBRA:					14,23	

MATERIAL	FONTE	UND	COEFICIENTE	PREÇO UNITÁRIO	TOTAL	
11180	FITA DE VEDAÇÃO	SEINFRA	M	0,91639852	0,38	0,35
11806	REGISTRO DE GAVETA CROMADO 20MM (3/4")	SEINFRA	UN	0,97489204	60,50	58,98
TOTAL MATERIAL:					59,33	

Wilson Jefferson L. Aquino
CPF: 066.528.024-48
Procededor
Casa Construções e Serviços Ltda-ME

(Handwritten signature)

(Handwritten mark)

VALOR:	73,56
VALOR ENCARGOS (87.01%):	6,62
VALOR COM ENCARGOS:	73,56
VALOR BDI (28.82%):	21,20

3540
 COMISSÃO PERMANENTE DE LICITAÇÃO



RELATÓRIO ANALÍTICO - COMPOSIÇÕES DE CUSTOS

OBRA:	UNIDADE BÁSICA DE SAÚDE PORTE I	DATA : 01/09/2017	BDI: 28,82%		
LOCAL:	RUA FRANCISCO MÁXIMO DE ANDRADE, S/N, RIACHO VERDE VÁRZEA ALEGRE - CE	FONTE	VERSÃO	HORA	MES
CLIENTE:	A CASA CONSTRUÇÕES E SERVIÇOS LTDA - ME	SEINFRA	024.1 COM DESONERAÇÃO	87,01%	03/2016
		BINAPI	2017/01 COM DESONERAÇÃO	88,66%	50,66%
			COMPOSIÇÕES PRÓPRIAS	-	02/2017

10.2. C2172 - REGISTRO DE PRESSÃO C/CANOPLA CROMADA D= 20mm (3/4") (UN)

MAO DE OBRA	FONTE	UND	COEFICIENTE	PREÇO UNITÁRIO	TOTAL
10043 AJUDANTE DE ENCANADOR	SEINFRA	H	0,59494787	10,47	6,23
12320 ENCANADOR	SEINFRA	H	0,59494787	13,46	8,01
TOTAL MAO DE OBRA:					14,24

MATERIAL	FONTE	UND	COEFICIENTE	PREÇO UNITÁRIO	TOTAL
11180 FITA DE VEDAÇÃO	SEINFRA	M	0,91680491	0,38	0,35
11811 REGISTRO DE PRESSÃO CROMADO 20MM (3/4")	SEINFRA	UN	0,97532437	53,31	51,99
TOTAL MATERIAL:					52,34

Francisco de Assis Moura
 Engenheiro Civil
 CREA: 160102239-5

VALOR: 66,58
VALOR ENCARGOS (87.01%): 6,62
VALOR COM ENCARGOS: 66,58
VALOR BDI (28.82%): 19,19

10.3. C1525 - JOELHO 90 PVC SOLD./ROSCA. D= 20mmX1/2" (UN)

MAO DE OBRA	FONTE	UND	COEFICIENTE	PREÇO UNITÁRIO	TOTAL
10043 AJUDANTE DE ENCANADOR	SEINFRA	H	0,19515969	10,47	2,04
12320 ENCANADOR	SEINFRA	H	0,19515969	13,46	2,63
TOTAL MAO DE OBRA:					4,67

MATERIAL	FONTE	UND	COEFICIENTE	PREÇO UNITÁRIO	TOTAL
10026 ADESIVO PARA TUBO DE PVC RIGIDO	SEINFRA	KG	0,00146370	38,25	0,06
11180 FITA DE VEDAÇÃO	SEINFRA	M	0,29273954	0,38	0,11
11302 JOELHO PVC SOLDAVEL/ROSCA DE 20X1/2"	SEINFRA	UN	0,97579847	1,13	1,10
11888 SOLUÇÃO LIMPADORA PARA PVC RIGIDO	SEINFRA	L	0,00292740	27,30	0,08
TOTAL MATERIAL:					1,36

Homem Jefferson L. Aquino
 CPF: 998.828.924-68
 Procurador
 Casa Construções e Serviços Ltda-ME
 CPF: 14.580.041-07

WJ

VALOR: 6,02
VALOR ENCARGOS (87.01%): 2,17
VALOR COM ENCARGOS: 6,02
VALOR BDI (28.82%): 1,74

10.4. C1560 - JOELHO REDUÇÃO PVC SOLD./ROSCA. D=25mmX1/2" (UN)

MAO DE OBRA	FONTE	UND	COEFICIENTE	PREÇO UNITÁRIO	TOTAL
10043 AJUDANTE DE ENCANADOR	SEINFRA	H	0,19504570	10,47	2,04
12320 ENCANADOR	SEINFRA	H	0,19504570	13,46	2,63
TOTAL MAO DE OBRA:					4,67

MATERIAL	FONTE	UND	COEFICIENTE	PREÇO UNITÁRIO	TOTAL
10026 ADESIVO PARA TUBO DE PVC RIGIDO	SEINFRA	KG	0,00243807	38,25	0,09
11180 FITA DE VEDAÇÃO	SEINFRA	M	0,30232084	0,38	0,11
11308 JOELHO REDUÇÃO PVC SOLD/ROSCA DE 25X1/2"	SEINFRA	UN	0,97522850	1,70	1,66
11888 SOLUÇÃO LIMPADORA PARA PVC RIGIDO	SEINFRA	L	0,00390091	27,30	0,11
TOTAL MATERIAL:					1,97

[Handwritten Signature]

[Handwritten Signature]

VALOR: 6,64
VALOR ENCARGOS (87.01%): 2,17



RELATÓRIO ANALÍTICO - COMPOSIÇÕES DE CUSTOS



OBRA:	UNIDADE BÁSICA DE SAÚDE PORTE I	DATA:	01/09/2017	BDI:	28,82%
LOCAL:	RUA FRANCISCO MÁXIMO DE ANDRADE, S/N, RIACHO VERDE, VÁRZEA ALEGRE - CE	FONTE	VERSÃO	HORA	MES
CLIENTE:	A CASA CONSTRUÇÕES E SERVIÇOS LTDA - ME	SEINFRA	024.1 COM DESONERAÇÃO	87,01%	-
		SINAPI	2017/01 COM DESONERAÇÃO	88,66%	50,66%
			COMPOSIÇÕES PRÓPRIAS	-	-

VALOR COM ENCARGOS: 6,64

VALOR BDI (28.82%): 1,91

10.5. C1739 - LUVA PVC SOLD/ROSCA. D=25mmX3/4" (UN)

MAO DE OBRA	FONTE	UND	COEFICIENTE	PREÇO UNITÁRIO	TOTAL
10043 AJUDANTE DE ENCANADOR	SEINFRA	H	0,14581956	10,47	1,53
12320 ENCANADOR	SEINFRA	H	0,14581956	13,46	1,96
TOTAL MAO DE OBRA:					3,49

MATERIAL	FONTE	UND	COEFICIENTE	PREÇO UNITÁRIO	TOTAL
10026 ADESIVO PARA TUBO DE PVC RIGIDO	SEINFRA	KG	0,00243033	38,25	0,09
11180 FITA DE VEDAÇÃO	SEINFRA	M	0,37913084	0,38	0,14
11449 LUVA PVC SOLDAVEL/ROSCA DE 25X3/4"	SEINFRA	UN	0,97213034	1,17	1,14
11888 SOLUÇÃO LIMPADORA PARA PVC RIGIDO	SEINFRA	L	0,00388852	27,30	0,11
TOTAL MATERIAL:					1,48

Francisco de Assis Moura
 Engenheiro Civil
 CREA: 160102239-5

VALOR: 4,97
 VALOR ENCARGOS (87.01%): 1,62
 VALOR COM ENCARGOS: 4,97
 VALOR BDI (28.82%): 1,43

10.6. C1559 - JOELHO PVC SOLD. AZUL D=25mmX3/4" (UN)

MAO DE OBRA	FONTE	UND	COEFICIENTE	PREÇO UNITÁRIO	TOTAL
10043 AJUDANTE DE ENCANADOR	SEINFRA	H	0,17565458	10,47	1,84
12320 ENCANADOR	SEINFRA	H	0,17565458	13,46	2,36
TOTAL MAO DE OBRA:					4,20

MATERIAL	FONTE	UND	COEFICIENTE	PREÇO UNITÁRIO	TOTAL
10026 ADESIVO PARA TUBO DE PVC RIGIDO	SEINFRA	KG	0,00243965	38,25	0,09
11180 FITA DE VEDAÇÃO	SEINFRA	M	0,38058493	0,38	0,14
11301 JOELHO PVC SOLD AZUL DE 25X3/4"	SEINFRA	UN	0,97585880	5,30	5,17
11888 SOLUÇÃO LIMPADORA PARA PVC RIGIDO	SEINFRA	L	0,00390343	27,30	0,11
TOTAL MATERIAL:					5,52

Thomas Jefferson L. Aquino
 CPF: 688.538.834-48
 Procurador
 Casa Construções e Serviços Ltda-ME

VALOR: 9,72
 VALOR ENCARGOS (87.01%): 1,96
 VALOR COM ENCARGOS: 9,72
 VALOR BDI (28.82%): 2,80

10.7. C1562 - JOELHO REDUÇÃO PVC SOLD. AZUL D=25mmX1/2" (UN)

MAO DE OBRA	FONTE	UND	COEFICIENTE	PREÇO UNITÁRIO	TOTAL
10043 AJUDANTE DE ENCANADOR	SEINFRA	H	0,17514543	10,47	1,83
12320 ENCANADOR	SEINFRA	H	0,17514543	13,46	2,36
TOTAL MAO DE OBRA:					4,19

MATERIAL	FONTE	UND	COEFICIENTE	PREÇO UNITÁRIO	TOTAL
10026 ADESIVO PARA TUBO DE PVC RIGIDO	SEINFRA	KG	0,00243257	38,25	0,09
11180 FITA DE VEDAÇÃO	SEINFRA	M	0,30163936	0,38	0,11
11306 JOELHO REDUÇÃO PVC SOLD AZUL DE 25X1/2"	SEINFRA	UN	0,97303019	3,90	3,79

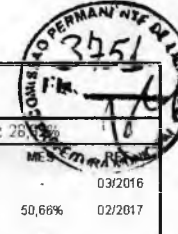

RELATÓRIO ANALÍTICO - COMPOSIÇÕES DE CUSTOS



OBRA:	UNIDADE BÁSICA DE SAÚDE PORTE I	DATA:	01/09/2017	BDI:	28,82%
LOCAL:	RUA FRANCISCO MÁXIMO DE ANDRADE, S/N, RIACHO VERDE VÁRZEA ALEGRE - CE	FONTE	VERSÃO	HORA	MES
CLIENTE:	A CASA CONSTRUÇÕES E SERVIÇOS LTDA - ME	SEINFRA	0241 COM DESONERAÇÃO	87,01%	03/2016
		SINAPI	2017/01 COM DESONERAÇÃO	88,66%	50,66%
			COMPOSIÇÕES PRÓPRIAS		02/2017

11888	SOLUÇÃO LIMPADORA PARA PVC RIGIDO	SEINFRA	L	0,00389212	27,30	0,11
TOTAL MATERIAL:						4,11
VALOR:						8,30
VALOR ENCARGOS (87.01%):						1,95
VALOR COM ENCARGOS:						8,30
VALOR BDI (28.82%):						2,39

10.8. C0952 - COTOVELO PVC SOLD. MARROM D=20mm (1/2") (UN)

MAO DE OBRA	FONTE	UND	COEFICIENTE	PREÇO UNITÁRIO	TOTAL
10043 AJUDANTE DE ENCANADOR	SEINFRA	H	0,17499579	10,47	1,83
12320 ENCANADOR	SEINFRA	H	0,17499579	13,46	2,36
TOTAL MAO DE OBRA:					4,19

MATERIAL	FONTE	UND	COEFICIENTE	PREÇO UNITÁRIO	TOTAL
10026 ADESIVO PARA TUBO DE PVC RIGIDO	SEINFRA	KG	0,00486099	38,25	0,19
10883 COTOVELO PVC SOLDAVEL DE 20MM	SEINFRA	UN	0,97219882	0,60	0,58
11888 SOLUÇÃO LIMPADORA PARA PVC RIGIDO	SEINFRA	L	0,00194439	27,30	0,05
TOTAL MATERIAL:					0,82

Francisco de Assis Moura
Engenheiro Civil
CREA: 160102239-5

VALOR:					6,01
VALOR ENCARGOS (87.01%):					1,95
VALOR COM ENCARGOS:					6,01
VALOR BDI (28.82%):					1,44

10.9. C0953 - COTOVELO PVC SOLD. MARROM D=25mm (3/4") (UN)

MAO DE OBRA	FONTE	UND	COEFICIENTE	PREÇO UNITÁRIO	TOTAL
10043 AJUDANTE DE ENCANADOR	SEINFRA	H	0,17492240	10,47	1,83
12320 ENCANADOR	SEINFRA	H	0,17492240	13,46	2,35
TOTAL MAO DE OBRA:					4,19

MATERIAL	FONTE	UND	COEFICIENTE	PREÇO UNITÁRIO	TOTAL
10026 ADESIVO PARA TUBO DE PVC RIGIDO	SEINFRA	KG	0,00583074	38,25	0,22
10884 COTOVELO PVC SOLDAVEL DE 25MM	SEINFRA	UN	0,97179108	0,80	0,78
11888 SOLUÇÃO LIMPADORA PARA PVC RIGIDO	SEINFRA	L	0,00233229	27,30	0,06
TOTAL MATERIAL:					1,06

WILLIAMS JUNIORSON L. AQUINO
CPF: 098.528.034-48
Procurador
Wasa Construções e Serviços Ltda-ME
INSC EST 71210001-07

VALOR:					6,26
VALOR ENCARGOS (87.01%):					1,95
VALOR COM ENCARGOS:					6,26
VALOR BDI (28.82%):					1,51

10.10. C0956 - COTOVELO PVC SOLD. MARROM D=50mm (1 1/2") (UN)

MAO DE OBRA	FONTE	UND	COEFICIENTE	PREÇO UNITÁRIO	TOTAL
10043 AJUDANTE DE ENCANADOR	SEINFRA	H	0,27300669	10,47	2,86
12320 ENCANADOR	SEINFRA	H	0,27300669	13,46	3,67
TOTAL MAO DE OBRA:					6,53

MATERIAL	FONTE	UND	COEFICIENTE	PREÇO UNITÁRIO	TOTAL
10026 ADESIVO PARA TUBO DE PVC RIGIDO	SEINFRA	KG	0,01365033	38,25	0,52

375
191
COMISSÃO PERMANENTE



RELATÓRIO ANALÍTICO - COMPOSIÇÕES DE CUSTOS

OBRA:	UNIDADE BÁSICA DE SAÚDE PORTE I	DATA:	01/09/2017		
LOCAL:	RUA FRANCISCO MÁXIMO DE ANDRADE, S/N, RACHO VERDE, VÁRZEA ALEGRE - CE	BDI:	28,82%		
CLIENTE:	A CASA CONSTRUÇÕES E SERVIÇOS LTDA - ME	FONTES:	VERSÃO:	HORA:	MES:
		SEINFRA	024.1 COM DESONERAÇÃO	87,01%	03/2016
		SINAPI	2017/01 COM DESONERAÇÃO	88,66%	50,66% 02/2017
			COMPOSIÇÕES PRÓPRIAS	-	-

I0887	COTOVELO PVC SOLDAVEL DE 50MM	SEINFRA	UN	0,97502390	5,00	4,88
I1888	SOLUÇÃO LIMPADORA PARA PVC RIGIDO	SEINFRA	L	0,00585014	27,30	0,16
TOTAL MATERIAL:						5,66

VALOR:	12,09
VALOR ENCARGOS (87.01%):	3,04
VALOR COM ENCARGOS:	12,09
VALOR BDI (28.82%):	3,48

10.11. C0019 - ADAPTADOR PVC SOLD. FLANGES LIVRES P/CX. D'ÁGUA 20mm (1/2) (UN)

MATERIAL	FONTE	UNID	COEFICIENTE	PREÇO UNITÁRIO	TOTAL
I0011	ADAPTADOR PVC SOLD. FLANGES LIVRES P/CX. D'ÁGUA 20MM	SEINFRA	UN	0,97519417	8,80
I1180	FITA DE VEDAÇÃO	SEINFRA	M	0,58511650	0,22
TOTAL MATERIAL:					8,80

MAO DE OBRA	FONTE	UNID	COEFICIENTE	PREÇO UNITÁRIO	TOTAL
I0043	AJUDANTE DE ENCANADOR	SEINFRA	H	0,08776747	10,47
I2320	ENCANADOR	SEINFRA	H	0,08776747	13,46
TOTAL MAO DE OBRA:					2,10

MATERIAL	FONTE	UNID	COEFICIENTE	PREÇO UNITÁRIO	TOTAL
I1888	SOLUÇÃO LIMPADORA PARA PVC RIGIDO	SEINFRA	L	0,00292558	27,30
I0026	ADESIVO PARA TUBO DE PVC RIGIDO	SEINFRA	KG	0,00146280	38,25
TOTAL MATERIAL:					0,14

Francisco de Assis Moura
Engenheiro Civil
CREA: 160102239-5

VALOR:	11,04
VALOR ENCARGOS (87.01%):	0,98
VALOR COM ENCARGOS:	11,04
VALOR BDI (28.82%):	3,18

12. C0023 - ADAPTADOR PVC SOLD. FLANGES LIVRES P/CX. D'ÁGUA 50mm (1 1/2") (UN)

MAO DE OBRA	FONTE	UNID	COEFICIENTE	PREÇO UNITÁRIO	TOTAL
I0043	AJUDANTE DE ENCANADOR	SEINFRA	H	0,13641137	10,47
I2320	ENCANADOR	SEINFRA	H	0,13641137	13,46
TOTAL MAO DE OBRA:					3,26

MATERIAL	FONTE	UNID	COEFICIENTE	PREÇO UNITÁRIO	TOTAL
I0015	ADAPTADOR PVC SOLD. FLANGES LIVRES P/CX. D'ÁGUA 50MM	SEINFRA	UN	0,97436691	24,49
I0026	ADESIVO PARA TUBO DE PVC RIGIDO	SEINFRA	KG	0,00730775	38,25
I1180	FITA DE VEDAÇÃO	SEINFRA	M	1,52975605	0,38
I1888	SOLUÇÃO LIMPADORA PARA PVC RIGIDO	SEINFRA	L	0,01071804	27,30
TOTAL MATERIAL:					25,02

Jonas Jefferson L. Aquino
CPF: 046.828.034-48
Procurador
Casa Construções e Serviços Ltda-ME
CNPJ: 16.055.247/0001-07

VALOR:	28,28
VALOR ENCARGOS (87.01%):	1,52
VALOR COM ENCARGOS:	28,28
VALOR BDI (28.82%):	8,15

10.13. C3653 - ADAPTADOR PVC P/ REGISTRO 25mm (3/4") (UN)

MAO DE OBRA	FONTE	UNID	COEFICIENTE	PREÇO UNITÁRIO	TOTAL
-------------	-------	------	-------------	----------------	-------

COMISSÃO PERMANENTE DE LICITAÇÃO Nº 3753

RELATÓRIO ANALÍTICO - COMPOSIÇÕES DE CUSTOS

	OBRA:	UNIDADE BÁSICA DE SAÚDE PORTE I	DATA:	01/09/2017		BDI:	28,82%
	LOCAL:	RUA FRANCISCO MÁXIMO DE ANDRADE, S/N, RIACHO VERDE, VÁRZEA ALEGRE - CE	FUNTE:	VERSÃO:	HORA:	MES:	
	CLIENTE:	A CASA CONSTRUÇÕES E SERVIÇOS LTDA - ME	SEINFRA:	024.1 COM DESONERAÇÃO	87,01%	-	03/2016
			SINAPI:	2017/01 COM DESONERAÇÃO	88,66%	50,66%	02/2017
				COMPOSIÇÕES PRÓPRIAS	-	-	-

I0043	AJUDANTE DE ENCANADOR	SEINFRA	H	0,08723132	10,47	0,91
I2320	ENCANADOR	SEINFRA	H	0,08723132	13,46	1,17
TOTAL MAO DE OBRA:						2,09

MATERIAL	FONTE	UNID	COEFICIENTE	PREÇO UNITÁRIO	TOTAL	
I0026	ADESIVO PARA TUBO DE PVC RIGIDO	SEINFRA	KG	0,00290771	38,25	0,11
I1180	FITA DE VEDAÇÃO	SEINFRA	M	0,24230923	0,38	0,09
I6722	ADAPTADOR PVC REGISTRO 25MM (3/4")	SEINFRA	UN	0,96923690	1,00	0,97
TOTAL MATERIAL:					1,17	

VALOR:	3,26
VALOR ENCARGOS (87.01%):	0,97
VALOR COM ENCARGOS:	3,26
VALOR BDI (28.82%):	0,94

10.14. C0492 - BUCHA REDUÇÃO PVC ROSC. D=1 1/2"X3/4" (50X25mm) (UN)

MAO DE OBRA	FONTE	UNID	COEFICIENTE	PREÇO UNITÁRIO	TOTAL	
I0043	AJUDANTE DE ENCANADOR	SEINFRA	H	0,13631243	10,47	1,43
I2320	ENCANADOR	SEINFRA	H	0,13631243	13,46	1,83
TOTAL MAO DE OBRA:					3,26	

MATERIAL	FONTE	UNID	COEFICIENTE	PREÇO UNITÁRIO	TOTAL	
I0306	BUCHA REDUÇÃO PVC ROSCAVEL DE 1 1/2"X3/4"	SEINFRA	UN	0,97366021	3,74	3,64
I1180	FITA DE VEDAÇÃO	SEINFRA	M	1,14891904	0,38	0,44
TOTAL MATERIAL:					4,08	

Francisco de Assis Moura
Engenheiro Civil
CREA: 160102239-5



VALOR:	7,34
VALOR ENCARGOS (87.01%):	1,62
VALOR COM ENCARGOS:	7,34
VALOR BDI (28.82%):	2,12

10.15. C2408 - TÊ REDUÇÃO PVC SOLD. MARROM D=50X25mm (1 1/2"X3/4") (UN)

MAO DE OBRA	FONTE	UNID	COEFICIENTE	PREÇO UNITÁRIO	TOTAL	
I0043	AJUDANTE DE ENCANADOR	SEINFRA	H	0,29246674	10,47	3,06
I2320	ENCANADOR	SEINFRA	H	0,29246674	13,46	3,94
TOTAL MAO DE OBRA:					7,00	

MATERIAL	FONTE	UNID	COEFICIENTE	PREÇO UNITÁRIO	TOTAL	
I0026	ADESIVO PARA TUBO DE PVC RIGIDO	SEINFRA	KG	0,01706056	38,25	0,65
I1888	SOLUÇÃO LIMPADORA PARA PVC RIGIDO	SEINFRA	L	0,02534712	27,30	0,69
I2023	TE REDUCAO PVC SOLDAVEL DE 50X25MM	SEINFRA	UN	0,97488913	6,90	6,73
TOTAL MATERIAL:					8,07	

Francisco de Assis Moura
CPF: 043.926.034-48
Proprietor
A Casa Construções e Serviços Ltda-ME



VALOR:	15,07
VALOR ENCARGOS (87.01%):	3,26
VALOR COM ENCARGOS:	15,07
VALOR BDI (28.82%):	4,34

10.16. C2381 - TÊ PVC SOLD. MARROM D= 25mm (3/4") (UN)

MAO DE OBRA	FONTE	UNID	COEFICIENTE	PREÇO UNITÁRIO	TOTAL
-------------	-------	------	-------------	----------------	-------

RELATÓRIO ANALÍTICO - COMPOSIÇÕES DE CUSTOS

COMISSÃO PERMANENTE DE LICITAÇÃO Nº 3754

	OBRA:	UNIDADE BÁSICA DE SAÚDE PORTE I	DATA: 01/09/2017	BDI: 28,82%
	LOCAL:	RUA FRANCISCO MÁXIMO DE ANDRADE, S/N, RIACHO VERDE, VÁRZEA ALEGRE - CE	FONTE	VERSÃO
	CLIENTE:	A CASA CONSTRUÇÕES E SERVIÇOS LTDA - ME	SEINFRA	024.1 COM DESONERAÇÃO
			SINAPI	2017/01 COM DESONERAÇÃO
				COMPOSIÇÕES PRÓPRIAS
			HORA	MES
			03/2016	02/2017

I0043	AJUDANTE DE ENCANADOR	SEINFRA	H	0,18526449	10,47	1,94
I2320	ENCANADOR	SEINFRA	H	0,18526449	13,46	2,49
TOTAL MAO DE OBRA:						4,43

MATERIAL	FONTE	UNID	COEFICIENTE	PREÇO UNITÁRIO	TOTAL
I0026	ADESIVO PARA TUBO DE PVC RIGIDO	SEINFRA	KG	0,00877569	0,34
I1888	SOLUÇÃO LIMPADORA PARA PVC RIGIDO	SEINFRA	L	0,00351027	0,10
I1972	TE PVC SOLDÁVEL 25MM	SEINFRA	UN	0,97507624	0,98
TOTAL MATERIAL:					1,41

VALOR: 5,84
VALOR ENCARGOS (87.01%): 2,06
VALOR COM ENCARGOS: 5,84
VALOR BDI (28.82%): 1,68

10.17. C2384 - TÊ PVC SOLD. MARROM D= 50mm (1 1/2") (UN)

MAO DE OBRA	FONTE	UNID	COEFICIENTE	PREÇO UNITÁRIO	TOTAL
I0043	AJUDANTE DE ENCANADOR	SEINFRA	H	0,29260827	3,06
I2320	ENCANADOR	SEINFRA	H	0,29260827	3,94
TOTAL MAO DE OBRA:					7,00

MATERIAL	FONTE	UNID	COEFICIENTE	PREÇO UNITÁRIO	TOTAL
I0026	ADESIVO PARA TUBO DE PVC RIGIDO	SEINFRA	KG	0,02048257	0,78
I1888	SOLUÇÃO LIMPADORA PARA PVC RIGIDO	SEINFRA	L	0,00877825	0,24
I1975	TE PVC SOLDÁVEL 50MM	SEINFRA	UN	0,97536089	6,14
TOTAL MATERIAL:					7,17

Francisco de Assis Moura
Engenheiro Civil
CREA: 160102239-5

VALOR: 14,17
VALOR ENCARGOS (87.01%): 3,26
VALOR COM ENCARGOS: 14,17
VALOR BDI (28.82%): 4,08

10.18. C2015 - TUBO PVC SOLD. MARROM D= 20mm (1/2") (M)

MAO DE OBRA	FONTE	UNID	COEFICIENTE	PREÇO UNITÁRIO	TOTAL
I0043	AJUDANTE DE ENCANADOR	SEINFRA	H	0,08748614	0,92
I2320	ENCANADOR	SEINFRA	H	0,08748614	1,18
TOTAL MAO DE OBRA:					2,09

MATERIAL	FONTE	UNID	COEFICIENTE	PREÇO UNITÁRIO	TOTAL
I0026	ADESIVO PARA TUBO DE PVC RIGIDO	SEINFRA	KG	0,00038883	0,01
I1888	SOLUÇÃO LIMPADORA PARA PVC RIGIDO	SEINFRA	L	0,00019441	0,01
I2199	TUBO PVC SOLDÁVEL DE 20MM (1/2")	SEINFRA	M	0,98178888	1,82
TOTAL MATERIAL:					1,84

VALOR: 3,93
VALOR ENCARGOS (87.01%): 0,97
VALOR COM ENCARGOS: 3,93
VALOR BDI (28.82%): 1,13

10.19. C2616 - TUBO PVC SOLD. MARROM D= 25mm (3/4") (M)

L. AQUINO
CPF: 066.628.024-48
Procurador
A Casa Construções e Serviços Ltda-ME

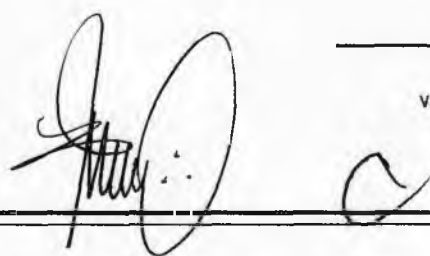

3955
 11/11/17
 11/11/17

RELATÓRIO ANALÍTICO - COMPOSIÇÕES DE CUSTOS

	OBRA:	UNIDADE BÁSICA DE SAÚDE PORTEI	DATA: 01/09/2017	BDI: 28,82%			
	LOCAL:	RUA FRANCISCO MAXIMO DE ANDRADE, S/N, RIACHO VERDE VÁRZEA ALEGRE - CE	FONTE	VERSÃO	HORA		
	CLIENTE:	A CASA CONSTRUÇÕES E SERVIÇOS LTDA - ME	SEINFRA	024.1 COM DESONERAÇÃO	87,01%	03/2016	
			SINAPI	2017/01 COM DESONERAÇÃO	88,66%	50,66%	02/2017
				COMPOSIÇÕES PRÓPRIAS			

MAO DE OBRA	FONTE	UNID	COEFICIENTE	PREÇO UNITÁRIO	TOTAL
I0043 AJUDANTE DE ENCANADOR	SEINFRA	H	0,11685579	10,47	1,22
I2320 ENCANADOR	SEINFRA	H	0,11685579	13,46	1,57
TOTAL MAO DE OBRA:					2,80

MATERIAL	FONTE	UNID	COEFICIENTE	PREÇO UNITÁRIO	TOTAL
I0026 ADESIVO PARA TUBO DE PVC RIGIDO	SEINFRA	KG	0,00048690	38,25	0,02
I1888 SOLUÇÃO LIMPADORA PARA PVC RIGIDO	SEINFRA	L	0,00019476	27,30	0,01
I2200 TUBO PVC SOLDÁVEL DE 25MM (3/4")	SEINFRA	M	0,98353623	2,45	2,41
TOTAL MATERIAL:					2,43

VALOR: 5,23
VALOR ENCARGOS (87,01%): 1,30
VALOR COM ENCARGOS: 5,23
VALOR BDI (28,82%): 1,51

10.20. C2619 - TUBO PVC SOLD. MARROM D= 50mm (1 1/2") (M)

MAO DE OBRA	FONTE	UNID	COEFICIENTE	PREÇO UNITÁRIO	TOTAL
I0043 AJUDANTE DE ENCANADOR	SEINFRA	H	0,23396612	10,47	2,45
I2320 ENCANADOR	SEINFRA	H	0,23396612	13,46	3,15
TOTAL MAO DE OBRA:					5,60

MATERIAL	FONTE	UNID	COEFICIENTE	PREÇO UNITÁRIO	TOTAL
I0026 ADESIVO PARA TUBO DE PVC RIGIDO	SEINFRA	KG	0,00116983	38,25	0,04
I1888 SOLUÇÃO LIMPADORA PARA PVC RIGIDO	SEINFRA	L	0,00048743	27,30	0,01
I2203 TUBO PVC SOLDÁVEL DE 50MM (1 1/2")	SEINFRA	M	0,98460743	10,19	10,03
TOTAL MATERIAL:					10,09

VALOR: 16,69
VALOR ENCARGOS (87,01%): 2,60
VALOR COM ENCARGOS: 15,69
VALOR BDI (28,82%): 4,52



Francisco de Assis Moura
 Engenheiro Civil
 CREA: 160102239-5

10.21. C0348 - BACIA DE LOUÇA BRANCA C/CAIXA ACOPLADA (UN)

MAO DE OBRA	FONTE	UNID	COEFICIENTE	PREÇO UNITÁRIO	TOTAL
I0043 AJUDANTE DE ENCANADOR	SEINFRA	H	1,94981976	10,47	20,41
I2320 ENCANADOR	SEINFRA	H	1,94981976	13,46	26,24
TOTAL MAO DE OBRA:					46,66

MATERIAL	FONTE	UNID	COEFICIENTE	PREÇO UNITÁRIO	TOTAL
I0171 BACIA LOUÇA BRANCA PARA CAIXA ACOPLADA	SEINFRA	UN	0,97490988	239,70	233,69
I0301 BUCHA PLASTICA 8MM	SEINFRA	UN	1,94981976	0,17	0,33
I0406 CAIXA ACOPLADA DE LOUÇA BRANCA PARA BACIA	SEINFRA	UN	0,97490988	152,60	148,77
I1091 ENGATE CROMADO	SEINFRA	UN	0,97490988	16,06	15,66
I1180 FITA DE VEDAÇÃO	SEINFRA	M	0,54594953	0,38	0,21
I1579 PARAFUSO CROMADO P/FIXAÇÃO SANITARIOS	SEINFRA	UN	1,94981976	2,55	4,97
I1925 TAMPAS PLASTICAS PARA BACIA	SEINFRA	UN	0,97490988	20,90	20,38
TOTAL MATERIAL:					424,00

VALOR: 470,66



RELATÓRIO ANALÍTICO - COMPOSIÇÕES DE CUSTOS



OBRA:	UNIDADE BÁSICA DE SAÚDE PORTE I	DATA:	01/09/2017	BDI:	28,82%	
LOCAL:	RUA FRANCISCO MÁXIMO DE ANDRADE, S/N, RIACHO VERDE, VARZEA ALEGRE - CE	FONTE	VERSÃO	HORA	MES	REF.
CLIENTE:	A CASA CONSTRUÇÕES E SERVIÇOS LTDA - ME	SEINFRA	024.1 COM DESONERAÇÃO	87,01%	-	03/2016
		SINAPI	2017/01 COM DESONERAÇÃO	88,66%	50,66%	02/2017
			COMPOSIÇÕES PRÓPRIAS	-	-	-

VALOR ENCARGOS (87.01%): 21,71

VALOR COM ENCARGOS: 470,66

VALOR BDI (28.82%): 135,64

10.22. C4068 - BANCADA DE GRANITO CINZA E=2cm (M2)

MAO DE OBRA	FONTE	UND	COEFICIENTE	PREÇO UNITÁRIO	TOTAL
12391 PEDREIRO	SEINFRA	H	1,16990365	13,46	15,75
12543 SERVENTE	SEINFRA	H	1,94983943	9,13	17,80
TOTAL MAO DE OBRA:					33,55

MATERIAL	FONTE	UND	COEFICIENTE	PREÇO UNITÁRIO	TOTAL
10108 AREIA GROSSA	SEINFRA	M3	0,00779936	50,00	0,39
10805 CIMENTO PORTLAND	SEINFRA	KG	3,11974308	0,50	1,56
17893 BANCADA DE GRANITO CINZA POLIDO E=2cm	SEINFRA	M2	0,97491971	187,35	182,65
TOTAL MATERIAL:					184,60

Francisco de Assis Moura
Engenheiro Civil
CREA: 160102239-5

VALOR: 218,16

VALOR ENCARGOS (87.01%): 15,61

VALOR COM ENCARGOS: 218,15

VALOR BDI (28.82%): 62,87

10.23. C0985 - CUBA DE INOX PARA BANCADA, COMPLETA (UN)

MAO DE OBRA	FONTE	UND	COEFICIENTE	PREÇO UNITÁRIO	TOTAL
12320 ENCANADOR	SEINFRA	H	1,46228158	13,46	19,68
TOTAL MAO DE OBRA:					19,68

MATERIAL	FONTE	UND	COEFICIENTE	PREÇO UNITÁRIO	TOTAL
10915 CUBA DE AÇO INOX	SEINFRA	UN	0,97485438	141,00	137,45
11861 SIFÃO CROMADO 1 1/4"X1 1/2"	SEINFRA	UN	0,97485438	67,78	66,08
12271 VÁLVULA DE METAL 1 1/4"	SEINFRA	UN	0,97485438	28,73	28,01
TOTAL MATERIAL:					231,54

VALOR: 251,22

VALOR ENCARGOS (87.01%): 9,16

VALOR COM ENCARGOS: 251,22

VALOR BDI (28.82%): 72,40

Luiz Carlos J. Aquino
CPF: 669.525.024-48
Procurador
A Casa Construções e Serviços Ltda-ME
END: Av. 788-1120051-02

10.24. C3513 - CHUVEIRO CROMADO C/ ARTICULAÇÃO (UN)

MAO DE OBRA	FONTE	UND	COEFICIENTE	PREÇO UNITÁRIO	TOTAL
10043 AJUDANTE DE ENCANADOR	SEINFRA	H	0,48750658	10,47	5,10
12320 ENCANADOR	SEINFRA	H	0,48750658	13,46	6,56
TOTAL MAO DE OBRA:					11,67

MATERIAL	FONTE	UND	COEFICIENTE	PREÇO UNITÁRIO	TOTAL
11180 FITA DE VEDAÇÃO	SEINFRA	M	0,27300369	0,38	0,10
16167 CHUVEIRO COM ARTICULAÇÃO CROMADO 1/2"	SEINFRA	UN	0,97501315	75,63	73,74
TOTAL MATERIAL:					73,84

VALOR: 85,51

VALOR ENCARGOS (87.01%): 5,43

3757

RELATÓRIO ANALÍTICO - COMPOSIÇÕES DE CUSTOS

	OBRA:	UNIDADE BÁSICA DE SAÚDE PORTE I	DATA : 01/09/2017		BDI : 28,82%	
	LOCAL:	RUA FRANCISCO MÁXIMO DE ANDRADE, S/N, RIACHO VERDE, VÁRZEA ALEGRE - CE	FONTE	VERSÃO	HORA	
	CLIENTE:	A CASA CONSTRUÇÕES E SERVIÇOS LTDA - ME	SEINFRA	024.1 COM DESONERAÇÃO	87,01%	03/2016
			SINAPI	2017/01 COM DESONERAÇÃO	88,66%	50,66%
				COMPOSIÇÕES PRÓPRIAS	-	02/2017

VALOR COM ENCARGOS: **85,51**

VALOR BDI (28.82%): **24,64**

10.25. C3671 - CONE PARA EXPURGO EM AÇO INOX (UN)

MAO DE OBRA	FONTE	UNID	COEFICIENTE	PREÇO UNITÁRIO	TOTAL
I2391 PEDREIRO	SEINFRA	H	0,97488545	13,46	13,12
I2543 SERVENTE	SEINFRA	H	1,12111826	9,13	10,24
TOTAL MAO DE OBRA:					23,36

MATERIAL	FONTE	UNID	COEFICIENTE	PREÇO UNITÁRIO	TOTAL
I0108 AREIA GROSSA	SEINFRA	M3	0,01462328	50,00	0,73
I0805 CIMENTO PORTLAND	SEINFRA	KG	5,21563715	0,50	2,61
I1605 PEDRISCO	SEINFRA	M3	0,02924656	63,20	1,85
I2040 TELA SOLDADA EM AÇO CA-60 B FIO= 5,0MM MALHA 10 X 10 CM	SEINFRA	M2	0,82865264	11,10	9,20
I2089 TINTA ASFÁLTICA	SEINFRA	KG	0,63367554	6,26	3,97
I6739 CONE PARA EXPURGO EM AÇO INOX COM TAMP A E GRELHA - L=500MM X C=500MM, ALTURA ATÉ 300MM E SAIDA D=100MM	SEINFRA	UN	0,97488545	719,90	701,82
TOTAL MATERIAL:					720,17

Francisco de Assis Moura
 Engenheiro Civil
 CREA: 160102239-5

VALOR: 743,53
VALOR ENCARGOS (87.01%): 10,87
VALOR COM ENCARGOS: 743,53
VALOR BDI (28.82%): 214,29

10.26. C3004 - LAVATÓRIO DE LOUÇA BRANCA S/COLUNA C/TORNEIRA DE METAL E ACESSÓRIOS - PADRÃO POPULAR (UN)

MAO DE OBRA	FONTE	UNID	COEFICIENTE	PREÇO UNITÁRIO	TOTAL
I0043 AJUDANTE DE ENCANADOR	SEINFRA	H	2,68128210	10,47	28,07
I2320 ENCANADOR	SEINFRA	H	2,68128210	13,46	36,09
TOTAL MAO DE OBRA:					64,16

MATERIAL	FONTE	UNID	COEFICIENTE	PREÇO UNITÁRIO	TOTAL
I1092 ENGATE DE PVC	SEINFRA	UN	0,97501167	4,94	4,82
I1344 LAVATÓRIO DE LOUÇA BRANCA SEM COLUNA	SEINFRA	UN	0,97501167	72,31	70,50
I2420 SIFÃO PVC 1.1/2" PARA LAVATORIO	SEINFRA	UN	0,97501167	10,13	9,88
I2483 PARAFUSO DE FIXAÇÃO 8MM	SEINFRA	UN	3,90004669	0,55	2,15
I2502 TORNEIRA DE METAL BRANCO 1/2", CANO CURTO (PADRÃO POPULAR)	SEINFRA	UN	0,97501167	35,00	34,13
TOTAL MATERIAL:					121,47

Inomas Jamerson L. Aquino
 CPF: 088.528.024-48
 Procurador
 Casa Construções e Serviços Ltda-ME

d

VALOR: 185,63
VALOR ENCARGOS (87.01%): 29,85
VALOR COM ENCARGOS: 185,63
VALOR BDI (28.82%): 53,50

10.27. C2311 - TANQUE DE AÇO INOXIDÁVEL (UN)

MAO DE OBRA	FONTE	UNID	COEFICIENTE	PREÇO UNITÁRIO	TOTAL
I0043 AJUDANTE DE ENCANADOR	SEINFRA	H	2,92464326	10,47	30,62
I2320 ENCANADOR	SEINFRA	H	2,92464326	13,46	39,37
TOTAL MAO DE OBRA:					69,99

MATERIAL	FONTE	UNID	COEFICIENTE	PREÇO UNITÁRIO	TOTAL
----------	-------	------	-------------	----------------	-------

A

C



RELATÓRIO ANALÍTICO - COMPOSIÇÕES DE CUSTOS

OBRA:	UNIDADE BÁSICA DE SAÚDE PORTE I	DATA:	01/09/2017			BDI:	28,82%		
LOCAL:	RUA FRANCISCO MÁXIMO DE ANDRADE, S/N, RIACHO VERDE VARZEA ALEGRE - CE	FONTE	VERSÃO	HORA	MES	REF.			
CLIENTE:	A CASA CONSTRUÇÕES E SERVIÇOS LTDA - ME	SEINFRA	024.1 COM DESONERAÇÃO	87,01%	-	03/2016			
		SINAPI	2017/01 COM DESONERAÇÃO	88,66%	50,66%	02/2017			
		COMPOSIÇÕES PRÓPRIAS							

10851	CONJUNTO FIXAÇÃO P/TANQUE	SEINFRA	UN	0,97488109	21,63	21,09
11180	FITA DE VEDAÇÃO	SEINFRA	M	0,73116082	0,38	0,28
11862	SIFÃO CROMADO 1 1/4"X2"	SEINFRA	UN	0,97488109	86,00	83,84
11935	TANQUE DE AÇO INOXIDÁVEL	SEINFRA	UN	0,97488109	273,87	266,99
12271	VÁLVULA DE METAL 1 1/4"	SEINFRA	UN	0,97488109	28,73	28,01

TOTAL MATERIAL: 400,20

VALOR: 470,19

VALOR ENCARGOS (87.01%): 32,56

VALOR COM ENCARGOS: 470,19

VALOR BDI (28.82%): 135,51

28. C2504 - TORNEIRA DE PRESSÃO CROMADA LONGA P/PIA (UN)

MAO DE OBRA	FONTE	UND	COEFICIENTE	PREÇO UNITÁRIO	TOTAL
10043 AJUDANTE DE ENCANADOR	SEINFRA	H	0,63372031	10,47	6,64
12320 ENCANADOR	SEINFRA	H	0,63372031	13,46	8,53
TOTAL MAO DE OBRA:					15,16

MATERIAL	FONTE	UND	COEFICIENTE	PREÇO UNITÁRIO	TOTAL
11180 FITA DE VEDAÇÃO	SEINFRA	M	0,27298721	0,38	0,10
12131 TORNEIRA DE PRESSÃO CROMADA LONGA P/PIA 3/4"	SEINFRA	UN	0,97495432	51,85	50,55
TOTAL MATERIAL:					50,66

Francisco de Assis Moura
Engenheiro Civil
CREA: 160102239-5

VALOR: 65,82

VALOR ENCARGOS (87.01%): 7,06

VALOR COM ENCARGOS: 65,82

VALOR BDI (28.82%): 18,97

10.29. C2506 - TORNEIRA DE PRESSÃO P/JARDIM DE 3/4" (UN)

MAO DE OBRA	FONTE	UND	COEFICIENTE	PREÇO UNITÁRIO	TOTAL
10043 AJUDANTE DE ENCANADOR	SEINFRA	H	0,48697344	10,47	5,10
12320 ENCANADOR	SEINFRA	H	0,24348671	13,46	3,28
TOTAL MAO DE OBRA:					8,38

MATERIAL	FONTE	UND	COEFICIENTE	PREÇO UNITÁRIO	TOTAL
11180 FITA DE VEDAÇÃO	SEINFRA	M	0,97394686	0,38	0,37
12133 TORNEIRA DE PRESSÃO P/ JARDIM DE 3/4"	SEINFRA	UN	0,97394686	15,97	15,55
TOTAL MATERIAL:					15,92

VALOR: 24,30

VALOR ENCARGOS (87.01%): 3,90

VALOR COM ENCARGOS: 24,30

VALOR BDI (28.82%): 7,00

10.30. C1898 - PEÇAS DE APOIO DEFICIENTES C/TUBO INOX P/WC'S (M)

MAO DE OBRA	FONTE	UND	COEFICIENTE	PREÇO UNITÁRIO	TOTAL
11530 MONTADOR	SEINFRA	H	0,97496206	13,46	13,12
12391 PEDREIRO	SEINFRA	H	0,24374052	13,46	3,28
12543 SERVENTE	SEINFRA	H	0,34123672	9,13	3,12

3759
 COMISSÃO DE PREÇOS
 14/08/2017

RELATÓRIO ANALÍTICO - COMPOSIÇÕES DE CUSTOS

OBRA:	UNIDADE BÁSICA DE SAÚDE PORTE I	DATA:	01/09/2017			BDI:	28,82%	
LOCAL:	RUA FRANCISCO MÁXIMO DE ANDRADE, S/N, RIACHO VERDE. VÁRZEA ALEGRE - CE	FONTE	VERSÃO	HORA	MES	REF.		
CLIENTE:	A CASA CONSTRUÇÕES E SERVIÇOS LTDA - ME	SEINFRA	024.1 COM DESONERAÇÃO	87,01%	-	03/2016		
		SINAPI	2017/01 COM DESONERAÇÃO	88,68%	50,88%	02/2017		
			COMPOSIÇÕES PRÓPRIAS					

TOTAL MAO DE OBRA: 19,62

MATERIAL	FONTE	UNID	COEFICIENTE	PREÇO UNITÁRIO	TOTAL
10108 AREIA GROSSA	SEINFRA	M3	0,00048748	50,00	0,02
10805 CIMENTO PORTLAND	SEINFRA	KG	0,14624431	0,50	0,07
11646 PEÇAS DE APOIO DEFICIENTE C/TUBO INOX EM WC'S	SEINFRA	M	0,97496206	176,00	171,59
TOTAL MATERIAL:					171,69

Francisco de Assis Moura
 Engenheiro Civil
 CREA: 160102239-5

VALOR: 191,21
VALOR ENCARGOS (87.01%): 9,08
VALOR COM ENCARGOS: 191,21
VALOR BDI (28.82%): 55,11

31. 00037105 - CAIXA D'AGUA FIBRA DE VIDRO PARA 5000 LITROS, COM TAMPA (UN)

VALOR: 1.366,79
VALOR ENCARGOS: 0,00
VALOR COM ENCARGOS: 1.366,79
VALOR BDI (28.82%): 393,91

11.1. C3584 - CAIXA DE GORDURA/SABÃO PRÉ MOLDADA - PADRÃO POPULAR (UN)

MAO DE OBRA	FONTE	UNID	COEFICIENTE	PREÇO UNITÁRIO	TOTAL
10043 AJUDANTE DE ENCANADOR	SEINFRA	H	0,48749461	10,47	5,10
12320 ENCANADOR	SEINFRA	H	0,48749461	13,46	6,56
TOTAL MAO DE OBRA:					11,67

MATERIAL	FONTE	UNID	COEFICIENTE	PREÇO UNITÁRIO	TOTAL
16123 CAIXA DE GORDURA PRÉ-MOLDADA DE CIMENTO (PADRÃO MUTIRÃO)	SEINFRA	UN	0,97498920	41,81	40,76
TOTAL MATERIAL:					40,76

THOMAS JEFFERSON L. AQUINO
 CPF: 088.038.034-48
 Profissional
 Casa Construções e Serviços Ltda ME
 CREA: 160102239-5

VALOR: 62,43
VALOR ENCARGOS (87.01%): 5,43
VALOR COM ENCARGOS: 62,43
VALOR BDI (28.82%): 15,11

11.2. 74104/001 - CAIXA DE INSPEÇÃO EM ALVENARIA DE TIJOLO MACIÇO 60X60X60CM, REVESTIDA INTERNAMENTE COM BARRA LISA (CIMENTO E AREIA, TRAÇO 1:4) E=2,0CM, COM TAMPA PRÉ-MOLDADA DE CONCRETO E FUNDO DE CONCRETO 15MPA TIPO C - ESCAVAÇÃO E CONFEÇÃO (UN)

MATERIAL	FONTE	UNID	COEFICIENTE	PREÇO UNITÁRIO	TOTAL
6087 TAMPA EM CONCRETO ARMADO 60X60X5CM P/CX INSPECAO/FOSSA SEPTICA	SINAPI	UN	0,98012463	20,71	20,30
00001379 CIMENTO PORTLAND COMPOSTO CP II-32	SINAPI	KG	0,78409970	0,40	0,31
00007258 TIJOLO CERAMICO MACICO *5 X 10 X 20* CM	SINAPI	UN	74,37773745	0,24	17,85
TOTAL MATERIAL:					38,46

SERVICO	FONTE	UNID	COEFICIENTE	PREÇO UNITÁRIO	TOTAL
87335 ARGAMASSA TRAÇO 1:2:8 (CIMENTO, CAL E AREIA MÉDIA) PARA EMBOÇO/MASSA ÚNICA/ASSENTAMENTO DE ALVENARIA DE VEDAÇÃO, PREPARO MECÂNICO COM MISTURADOR DE FIXO HORIZONTAL DE 300 KG. AF_06/2014	SINAPI	M3	0,02234684	328,14	7,33
88309 PEDREIRO COM ENCARGOS COMPLEMENTARES	SINAPI	H	1,86223679	16,37	30,48
88316 SERVENTE COM ENCARGOS COMPLEMENTARES	SINAPI	H	1,61720563	12,44	20,12
88630 ARGAMASSA TRAÇO 1:4 (CIMENTO E AREIA MÉDIA) BETÃO MECÂNICO COM BETONEIRA 400 L. AF_08/2014	SINAPI	M3	0,01617205	235,75	3,81

[Handwritten Signature]



RELATÓRIO ANALÍTICO - COMPOSIÇÕES DE CUSTOS

OBRA:	UNIDADE BÁSICA DE SAÚDE PORTE I	DATA:	01/09/2017	BDI:	28,82%
LOCAL:	RUA FRANCISCO MÁXIMO DE ANDRADE, S/N, RIACHO VERDE, VÁRZEA ALEGRE - CE	FONTE	VERSÃO	HORA	MES
CLIENTE:	A CASA CONSTRUÇÕES E SERVIÇOS LTDA - ME	SEINFRA	024.1 COM DESONERAÇÃO	87,01%	-
		SINAPI	2017/01 COM DESONERAÇÃO	88,66%	50,66%
			COMPOSIÇÕES PRÓPRIAS	-	-
					REF.
					03/2016
					02/2017

93358	ESCAVAÇÃO MANUAL DE VALAS AF_03/2016	SINAPI	M3	0,21170692	49,21	10,42
94969	CONCRETO FCK = 15MPA, TRAÇO 1:3,4:3,5 (CIMENTO/ AREIA MÉDIA/ BRITA 1)- PREPARO MECÂNICO COM BETONEIRA 600 L. AF_07/2016	SINAPI	M3	0,01764224	218,28	3,85

TOTAL SERVIÇO:	76,02
VALOR:	114,48
VALOR ENCARGOS (88.66%):	22,83
VALOR COM ENCARGOS:	114,48
VALOR BDI (28.82%):	32,99

11.3. C3586 - CAIXA SIFONADA 150X150X50cm COM GRELHA - PADRÃO POPULAR (UN)

MAO DE OBRA	FONTE	UNID	COEFICIENTE	PREÇO UNITÁRIO	TOTAL
10043 AJUDANTE DE ENCANADOR	SEINFRA	H	0,48742407	10,47	5,10
12320 ENCANADOR	SEINFRA	H	0,48742407	13,46	6,56
TOTAL MAO DE OBRA:					11,66

MATERIAL	FONTE	UNID	COEFICIENTE	PREÇO UNITÁRIO	TOTAL
10435 CAIXA SIFONADA 150 x 150 x 50 COM GRELHA	SEINFRA	UN	0,97484813	22,03	21,48
TOTAL MATERIAL:					21,48

Francisco de Assis Moura
Engenheiro Civil
CREA: 160102239-5

VALOR:	33,14
VALOR ENCARGOS (87.01%):	5,43
VALOR COM ENCARGOS:	33,14
VALOR BDI (28.82%):	9,55

11.4. C2093 - RALO SECO PVC RÍGIDO (UN)

MAO DE OBRA	FONTE	UNID	COEFICIENTE	PREÇO UNITÁRIO	TOTAL
10043 AJUDANTE DE ENCANADOR	SEINFRA	H	0,95565739	10,47	10,01
12320 ENCANADOR	SEINFRA	H	0,95565739	13,46	12,86
TOTAL MAO DE OBRA:					22,87

MATERIAL	FONTE	UNID	COEFICIENTE	PREÇO UNITÁRIO	TOTAL
11770 RALO SECO PVC 10 CM	SEINFRA	UN	0,97516060	6,80	6,63
TOTAL MATERIAL:					6,63

Milton José da Silva L. Aquino
CPF: 008.524.824-88
Precursor
Casa Construtora e Serviços Ltda-ME

[Handwritten signature]

VALOR:	29,50
VALOR ENCARGOS (87.01%):	10,64
VALOR COM ENCARGOS:	29,50
VALOR BDI (28.82%):	8,50

11.5. C1551 - JOELHO PVC BRANCO P/ESGOTO D=40mm (1 1/2") (UN)

MAO DE OBRA	FONTE	UNID	COEFICIENTE	PREÇO UNITÁRIO	TOTAL
10043 AJUDANTE DE ENCANADOR	SEINFRA	H	0,27268092	10,47	2,85
12320 ENCANADOR	SEINFRA	H	0,27268092	13,46	3,67
TOTAL MAO DE OBRA:					6,53

MATERIAL	FONTE	UNID	COEFICIENTE	PREÇO UNITÁRIO	TOTAL
10026 ADESIVO PARA TUBO DE PVC RÍGIDO	SEINFRA	KG	0,00973860	38,25	0,37
11283 JOELHO PVC PARA ESGOTO DE 40MM	SEINFRA	UN	0,97386045	1,40	1,36
11888 SOLUÇÃO LIMPADORA PARA PVC RÍGIDO	SEINFRA	L	0,01460791	27,30	0,40

[Handwritten signature]

[Handwritten mark]



RELATÓRIO ANALÍTICO - COMPOSIÇÕES DE CUSTOS

OBRA:	UNIDADE BÁSICA DE SAÚDE PORTE I	DATA:	01/09/2017	BDI:	28,82%	
LOCAL:	RUA FRANCISCO MÁXIMO DE ANDRADE, S/N. RIACHO VERDE. VARZEZA ALEGRE - CE	FONTE	VERSÃO	HORA	MES	REF.
CLIENTE:	A CASA CONSTRUÇÕES E SERVIÇOS LTDA - ME	SEINFRA	024.1 COM DESONERAÇÃO	87,01%	-	03/2016
		SINAPI	2017/01 COM DESONERAÇÃO	88,68%	50,86%	02/2017
			COMPOSIÇÕES PRÓPRIAS	-	-	-

TOTAL MATERIAL:	2,13
VALOR:	8,66
VALOR ENCARGOS (87.01%):	3,04
VALOR COM ENCARGOS:	8,66
VALOR BDI (28.82%):	2,50

11.6. C1552 - JOELHO PVC BRANCO P/ESGOTO D=50mm (2") (UN)

MATERIAL	FONTE	UND	COEFICIENTE	PREÇO UNITÁRIO	TOTAL
11284 JOELHO PVC PARA ESGOTO DE 50MM	SEINFRA	UN	0,97599919	1,90	1,85
TOTAL MATERIAL:					1,85

MAO DE OBRA	FONTE	UND	COEFICIENTE	PREÇO UNITÁRIO	TOTAL
10043 AJUDANTE DE ENCANADOR	SEINFRA	H	0,27327978	10,47	2,86
12320 ENCANADOR	SEINFRA	H	0,27327978	13,46	3,68
TOTAL MAO DE OBRA:					6,54

MATERIAL	FONTE	UND	COEFICIENTE	PREÇO UNITÁRIO	TOTAL
11888 SOLUÇÃO LIMPADORA PARA PVC RIGIDO	SEINFRA	L	0,02147198	27,30	0,59
10026 ADESIVO PARA TUBO DE PVC RIGIDO	SEINFRA	KG	0,01463999	38,25	0,56
TOTAL MATERIAL:					1,15

Francisco de Assis Moura
Engenheiro Civil
CREA: 160102239-5

VALOR:	9,54
VALOR ENCARGOS (87.01%):	3,04
VALOR COM ENCARGOS:	9,54
VALOR BDI (28.82%):	2,75

11.7. C1549 - JOELHO PVC BRANCO P/ESGOTO D=100mm (4") (UN)

MAO DE OBRA	FONTE	UND	COEFICIENTE	PREÇO UNITÁRIO	TOTAL
10043 AJUDANTE DE ENCANADOR	SEINFRA	H	0,43878463	10,47	4,59
12320 ENCANADOR	SEINFRA	H	0,43878463	13,46	5,91
TOTAL MAO DE OBRA:					10,50

MATERIAL	FONTE	UND	COEFICIENTE	PREÇO UNITÁRIO	TOTAL
10026 ADESIVO PARA TUBO DE PVC RIGIDO	SEINFRA	KG	0,04875385	38,25	1,86
11282 JOELHO PVC PARA ESGOTO DE 100MM	SEINFRA	UN	0,97507696	5,80	5,66
11888 SOLUÇÃO LIMPADORA PARA PVC RIGIDO	SEINFRA	L	0,07800616	27,30	2,13
TOTAL MATERIAL:					9,65

WILLIAMS JOHNSON L. AQUINO
CPF: 086.638.034-48
Proprietário
A Casa Construções e Serviços Ltda-ME
RUA L. DE S. 11232017

VALOR:	20,15
VALOR ENCARGOS (87.01%):	4,89
VALOR COM ENCARGOS:	20,15
VALOR BDI (28.82%):	5,81

11.8. C4388 - JOELHO 45 PVC BRANCO PARA ESGOTO D=40mm (1 1/4") (UN)

MAO DE OBRA	FONTE	UND	COEFICIENTE	PREÇO UNITÁRIO	TOTAL
10043 AJUDANTE DE ENCANADOR	SEINFRA	H	0,29296374	10,47	3,07
12320 ENCANADOR	SEINFRA	H	0,29296374	13,46	3,94
TOTAL MAO DE OBRA:					7,01

MATERIAL	FONTE	UND	COEFICIENTE	PREÇO UNITÁRIO	TOTAL
----------	-------	-----	-------------	----------------	-------



RELATÓRIO ANALÍTICO - COMPOSIÇÕES DE CUSTOS



OBRA:	UNIDADE BÁSICA DE SAÚDE PORTE I	DATA:	01/09/2017	BDI:	28,82%	
LOCAL:	RUA FRANCISCO MÁXIMO DE ANDRADE, S/N, RIACHO VERDE. VARZEA ALEGRE - CE	FONTE	VERSÃO	HORA	MES	REF.
CLIENTE:	A CASA CONSTRUÇÕES E SERVIÇOS LTDA - ME	SEINFRA	024.1 COM DESONERAÇÃO	87,01%	-	03/2016
		SINAPI	2017/01 COM DESONERAÇÃO	88,66%	50,88%	02/2017
			COMPOSIÇÕES PRÓPRIAS	-	-	

10026	ADESIVO PARA TUBO DE PVC RIGIDO	SEINFRA	KG	0,02734328	38,25	1,05
11888	SOLUÇÃO LIMPADORA PARA PVC RIGIDO	SEINFRA	L	0,04199147	27,30	1,15
18240	JOELHO 45 PVC BRANCO PARA ESGOTO D=40mm	SEINFRA	UN	0,97654580	1,40	1,37

TOTAL MATERIAL: 3,56

VALOR: 10,57

VALOR ENCARGOS (87.01%): 3,26

VALOR COM ENCARGOS: 10,57

VALOR BDI (28.82%): 3,05

11.9. C4669 - JOELHO 45 PVC BRANCO PARA ESGOTO D=50mm (2") (UN)

MAO DE OBRA	FONTE	UMD	COEFICIENTE	PREÇO UNITÁRIO	TOTAL
10043 AJUDANTE DE ENCANADOR	SEINFRA	H	0,29266048	10,47	3,06
12320 ENCANADOR	SEINFRA	H	0,29266048	13,46	3,94
TOTAL MAO DE OBRA:					7,00

MATERIAL	FONTE	UMD	COEFICIENTE	PREÇO UNITÁRIO	TOTAL
10026 ADESIVO PARA TUBO DE PVC RIGIDO	SEINFRA	KG	0,02926604	38,25	1,12
11888 SOLUÇÃO LIMPADORA PARA PVC RIGIDO	SEINFRA	L	0,04585014	27,30	1,25
16235 JOELHO 45 PVC BRANCO PARA ESGOTO D=50mm	SEINFRA	UN	0,97553496	1,82	1,78
TOTAL MATERIAL:					4,15

Francisco de Assis Moura
Engenheiro Civil
CREA: 160102239-5

VALOR: 11,15

VALOR ENCARGOS (87.01%): 3,26

VALOR COM ENCARGOS: 11,15

VALOR BDI (28.82%): 3,21

11.10. C4390 - JOELHO 45 PVC BRANCO PARA ESGOTO D=100mm (4") (UN)

MAO DE OBRA	FONTE	UNID	COEFICIENTE	PREÇO UNITÁRIO	TOTAL
10043 AJUDANTE DE ENCANADOR	SEINFRA	H	0,40977736	10,47	4,29
12320 ENCANADOR	SEINFRA	H	0,40977736	13,46	5,52
TOTAL MAO DE OBRA:					9,81

MATERIAL	FONTE	UMD	COEFICIENTE	PREÇO UNITÁRIO	TOTAL
10026 ADESIVO PARA TUBO DE PVC RIGIDO	SEINFRA	KG	0,04097773	38,25	1,57
11888 SOLUÇÃO LIMPADORA PARA PVC RIGIDO	SEINFRA	L	0,06146661	27,30	1,68
18242 JOELHO 45 PVC BRANCO PARA ESGOTO D=100mm	SEINFRA	UN	0,97566038	5,40	5,27
TOTAL MATERIAL:					8,51

Francisco de Assis Moura
CREA: 160102239-5
Profissional
Casa Construções e Serviços Ltda-ME

VALOR: 18,32

VALOR ENCARGOS (87.01%): 4,56

VALOR COM ENCARGOS: 18,32

VALOR BDI (28.82%): 5,28

11.11. C3994 - JUNÇÃO PVC BRANCO 50 x 50 mm (2" x 2") (UN)

MAO DE OBRA	FONTE	UMD	COEFICIENTE	PREÇO UNITÁRIO	TOTAL
10043 AJUDANTE DE ENCANADOR	SEINFRA	H	0,34119703	10,47	3,57
12320 ENCANADOR	SEINFRA	H	0,34119703	13,46	4,59
TOTAL MAO DE OBRA:					8,16



RELATÓRIO ANALÍTICO - COMPOSIÇÕES DE CUSTOS



OBRA:	UNIDADE BASICA DE SAÚDE PORTE I	DATA: 01/09/2017	BDI: 28,82%			
LOCAL:	RUA FRANCISCO MÁXIMO DE ANDRADE, S/N, RIACHO VERDE, VÁRZEA ALEGRE - CE	FONTE	VERSÃO	HORA	MES	REF.
CLIENTE:	A CASA CONSTRUÇÕES E SERVIÇOS LTDA - ME	SEINFRA	024.1 COM DESONERAÇÃO	87,01%	-	03/2016
		SINAPI	2017/01 COM DESONERAÇÃO	88,66%	50,66%	02/2017
			COMPOSIÇÕES PRÓPRIAS			

MATERIAL	FONTE	UNID	COEFICIENTE	PREÇO UNITÁRIO	TOTAL
I0026	SEINFRA	KG	0,03899395	38,25	1,49
I1888	SEINFRA	L	0,05849092	27,30	1,60
I7492	SEINFRA	UN	0,97484864	4,10	4,00
TOTAL MATERIAL:					7,09
VALOR:					16,26
VALOR ENCARGOS (87,01%):					3,80
VALOR COM ENCARGOS:					16,26
VALOR BDI (28,82%):					4,40

11.12. C1579 - JUNÇÃO SIMPLES DE REDUÇÃO PVC P/ESGOTO 75X50mm (3"X2") (UN)

MAO DE OBRA	FONTE	UNID	COEFICIENTE	PREÇO UNITÁRIO	TOTAL
I0043	SEINFRA	H	0,36076563	10,47	3,78
I2320	SEINFRA	H	0,36076563	13,46	4,86
TOTAL MAO DE OBRA:					8,63

MATERIAL	FONTE	UNID	COEFICIENTE	PREÇO UNITÁRIO	TOTAL
I0026	SEINFRA	KG	0,04046425	38,25	1,55
I1318	SEINFRA	UN	0,97504225	10,33	10,07
I1888	SEINFRA	L	0,06142766	27,30	1,68
TOTAL MATERIAL:					13,30
VALOR:					21,93
VALOR ENCARGOS (87,01%):					4,02
VALOR COM ENCARGOS:					21,93
VALOR BDI (28,82%):					6,32

Francisco de Assis Moura
 Engenheiro Civil
 CREA: 160102239-5

11.13. C1582 - JUNÇÃO SIMPLES DE REDUÇÃO PVC P/ESGOTO 100X50mm(4"X2") (UN)

MAO DE OBRA	FONTE	UNID	COEFICIENTE	PREÇO UNITÁRIO	TOTAL
I0043	SEINFRA	H	0,44827529	10,47	4,69
I2320	SEINFRA	H	0,44827529	13,46	6,03
TOTAL MAO DE OBRA:					10,73

MATERIAL	FONTE	UNID	COEFICIENTE	PREÇO UNITÁRIO	TOTAL
I0026	SEINFRA	KG	0,05603441	38,25	2,14
I1319	SEINFRA	UN	0,97451149	8,30	8,09
I1888	SEINFRA	L	0,08868055	27,30	2,42
TOTAL MATERIAL:					12,65
VALOR:					23,38
VALOR ENCARGOS (87,01%):					4,99
VALOR COM ENCARGOS:					23,38
VALOR BDI (28,82%):					6,74

Roberto José da Silva L. Aquino
 CPF: 088.636.034-48
 Procurador
 Casa Construção e Serviços Ltda-ME

11.14. C1583 - JUNÇÃO SIMPLES DE REDUÇÃO PVC P/ESGOTO 100X75mm(4"X3") (UN)

MAO DE OBRA	FONTE	UNID	COEFICIENTE	PREÇO UNITÁRIO	TOTAL
I0043	SEINFRA	H	0,44832129	10,47	4,69
I2320	SEINFRA	H	0,44832129	13,46	6,03

3764
 COMISSÃO PERMANENTE DE LICITAÇÃO Nº 001/2017

RELATÓRIO ANALÍTICO - COMPOSIÇÕES DE CUSTOS

	OBRA:	UNIDADE BÁSICA DE SAÚDE PORTE I	DATA:	01/08/2017		BDI:	28,82%
	LOCAL:	RUA FRANCISCO MÁXIMO DE ANDRADE, S/N, RIACHO VERDE VÁRZEA ALEGRE - CE	FONTE:	VERSÃO:	HORA:	MES:	REF.:
	CLIENTE:	A CASA CONSTRUÇÕES E SERVIÇOS LTDA - ME	SEINFRA:	024.1 COM DESONERAÇÃO	87,01%	-	-
			SINAPI:	2017/01 COM DESONERAÇÃO	88,66%	50,66%	02/2017
COMPOSIÇÕES PRÓPRIAS							

TOTAL MAO DE OBRA: 10,73

MATERIAL	FONTE	UNID	COEFICIENTE	PREÇO UNITÁRIO	TOTAL	
10026	ADESIVO PARA TUBO DE PVC RIGIDO	SEINFRA	KG	0,06529897	38,25	2,50
11320	JUNÇÃO PVC PARA ESGOTO 4X3"	SEINFRA	UN	0,97461149	18,37	17,90
11888	SOLUÇÃO LIMPADORA PARA PVC RIGIDO	SEINFRA	L	0,10330882	27,30	2,82
TOTAL MATERIAL:					23,22	

VALOR: 33,96

VALOR ENCARGOS (87.01%): 4,99

VALOR COM ENCARGOS: 33,96

VALOR BDI (28.82%): 9,78

15. C1584 - JUNÇÃO SIMPLES C/INSPEÇÃO PVC P/ESGOTO D=100mm (4") (UN)

MAO DE OBRA	FONTE	UNID	COEFICIENTE	PREÇO UNITÁRIO	TOTAL	
10043	AJUDANTE DE ENCANADOR	SEINFRA	H	0,44864755	10,47	4,70
12320	ENCANADOR	SEINFRA	H	0,44864755	13,46	6,04
TOTAL MAO DE OBRA:					10,74	

MATERIAL	FONTE	UNID	COEFICIENTE	PREÇO UNITÁRIO	TOTAL	
10026	ADESIVO PARA TUBO DE PVC RIGIDO	SEINFRA	KG	0,04876604	38,25	1,87
11326	JUNÇÃO SIMPLES PVC BRANCO C/INSP.P/ESG.DIAM.100MM	SEINFRA	UN	0,97532075	16,27	15,87
11888	SOLUÇÃO LIMPADORA PARA PVC RIGIDO	SEINFRA	L	0,07802566	27,30	2,13
TOTAL MATERIAL:					19,86	

VALOR: 30,60

VALOR ENCARGOS (87.01%): 5,00

VALOR COM ENCARGOS: 30,60

VALOR BDI (28.82%): 8,82

Francisco de Assis Moura
 Engenheiro Civil
 CREA: 166102239-5

11.16. C1761 - LUVA SIMPLES PVC BRANCO P/ESGOTO 50mm (2") (UN)

MAO DE OBRA	FONTE	UNID	COEFICIENTE	PREÇO UNITÁRIO	TOTAL	
10043	AJUDANTE DE ENCANADOR	SEINFRA	H	0,13648476	10,47	1,43
12320	ENCANADOR	SEINFRA	H	0,13648476	13,46	1,84
TOTAL MAO DE OBRA:					3,27	

MATERIAL	FONTE	UNID	COEFICIENTE	PREÇO UNITÁRIO	TOTAL	
10026	ADESIVO PARA TUBO DE PVC RIGIDO	SEINFRA	KG	0,01462337	38,25	0,56
11888	SOLUÇÃO LIMPADORA PARA PVC RIGIDO	SEINFRA	L	0,02144760	27,30	0,59
12192	TUBO DE PVC DE 1 1/2" PARA DESCARGA	SEINFRA	UN	0,97489118	11,19	10,91
TOTAL MATERIAL:					12,05	

VALOR: 16,32

VALOR ENCARGOS (87.01%): 1,52

VALOR COM ENCARGOS: 16,32

VALOR BDI (28.82%): 4,42

Juliano Jefferson L. Aquino
 CPF: 088.828.024-48
 Procurador
 Casa Construções e Serviços Ltda-ME
 Rua L. do S. 255 11210001-017

11.17. C1762 - LUVA SIMPLES PVC BRANCO P/ESGOTO 75mm (3") (UN)

MAO DE OBRA	FONTE	UNID	COEFICIENTE	PREÇO UNITÁRIO	TOTAL	
10043	AJUDANTE DE ENCANADOR	SEINFRA	H	0,17573720	10,47	1,84



RELATÓRIO ANALÍTICO - COMPOSIÇÕES DE CUSTOS

	OBRA:	UNIDADE BÁSICA DE SAÚDE PORTE I	DATA: 01/09/2017		BDI: 28,82%		
	LOCAL:	RUA FRANCISCO MÁXIMO DE ANDRADE, S/N, RIACHO VERDE VÁRZEA ALEGRE - CE	FONTE	VERSÃO	HORA	MES	REF.
	CLIENTE:	A CASA CONSTRUÇÕES E SERVIÇOS LTDA - ME	SEINFRA	024.1 COM DESONERAÇÃO	87,01%	-	03/2016
			SINAPI	2017/01 COM DESONERAÇÃO	88,66%	50,66%	02/2017
				COMPOSIÇÕES PRÓPRIAS	-	-	

12320	ENCANADOR	SEINFRA	H	0,17573720	13,46	2,37
TOTAL MAO DE OBRA:						4,21

MATERIAL	FONTE	UND	COEFICIENTE	PREÇO UNITÁRIO	TOTAL	
10026	ADESIVO PARA TUBO DE PVC RIGIDO	SEINFRA	KG	0,03319481	38,25	1,27
11460	LUVA SIMPLES PVC ESGOTO 75MM	SEINFRA	UN	0,97631779	3,00	2,93
11888	SOLUÇÃO LIMPADORA PARA PVC RIGIDO	SEINFRA	L	0,05076853	27,30	1,39
TOTAL MATERIAL:					5,58	
VALOR:					9,79	
VALOR ENCARGOS (87.01%):					1,96	
VALOR COM ENCARGOS:					9,79	
VALOR BDI (28.82%):					2,82	

11.18. C1758 - LUVA SIMPLES PVC BRANCO P/ESGOTO 100mm (4") (UN)

MAO DE OBRA	FONTE	UND	COEFICIENTE	PREÇO UNITÁRIO	TOTAL	
10043	AJUDANTE DE ENCANADOR	SEINFRA	H	0,22424302	10,47	2,35
12320	ENCANADOR	SEINFRA	H	0,22424302	13,46	3,02
TOTAL MAO DE OBRA:					5,37	

MATERIAL	FONTE	UND	COEFICIENTE	PREÇO UNITÁRIO	TOTAL	
10026	ADESIVO PARA TUBO DE PVC RIGIDO	SEINFRA	KG	0,04874849	38,25	1,86
11457	LUVA SIMPLES PVC ESGOTO 100MM	SEINFRA	UN	0,97496968	4,80	4,68
11888	SOLUÇÃO LIMPADORA PARA PVC RIGIDO	SEINFRA	L	0,07799758	27,30	2,13
TOTAL MATERIAL:					8,67	
VALOR:					14,04	
VALOR ENCARGOS (87.01%):					2,50	
VALOR COM ENCARGOS:					14,04	
VALOR BDI (28.82%):					4,05	

Francisco de Assis Moura
Engenheiro Civil
CREA: 166102239-5

11.19. C2350 - TÊ PVC BRANCO C/REDUÇÃO P/ESGOTO D=75X50mm (3"X2") (UN)

MAO DE OBRA	FONTE	UND	COEFICIENTE	PREÇO UNITÁRIO	TOTAL	
10043	AJUDANTE DE ENCANADOR	SEINFRA	H	0,36055452	10,47	3,78
12320	ENCANADOR	SEINFRA	H	0,36055452	13,46	4,85
TOTAL MAO DE OBRA:					8,63	

MATERIAL	FONTE	UND	COEFICIENTE	PREÇO UNITÁRIO	TOTAL	
10026	ADESIVO PARA TUBO DE PVC RIGIDO	SEINFRA	KG	0,04044057	38,25	1,55
11888	SOLUÇÃO LIMPADORA PARA PVC RIGIDO	SEINFRA	L	0,06139172	27,30	1,68
12011	TE PVC REDUÇÃO ESGOTO DE 75X50MM	SEINFRA	UN	0,97447169	7,48	7,29
TOTAL MATERIAL:					10,51	
VALOR:					19,14	
VALOR ENCARGOS (87.01%):					4,01	
VALOR COM ENCARGOS:					19,14	
VALOR BDI (28.82%):					5,52	

QUINTO
CPF: 988.638.034-48
Procurador
Casa Construções e Serviços Ltda-ME

11.20. C2347 - TÊ PVC BRANCO C/REDUÇÃO P/ESGOTO D=100X50mm (4"X2") (UN)

MAO DE OBRA	FONTE	UND	COEFICIENTE	PREÇO UNITÁRIO	TOTAL
-------------	-------	-----	-------------	----------------	-------



RELATÓRIO ANALÍTICO - COMPOSIÇÕES DE CUSTOS

	OBRA:	UNIDADE BÁSICA DE SAÚDE PORTE I	DATA: 01/09/2017		BDI: 28,82%		
	LOCAL:	RUA FRANCISCO MÁXIMO DE ANDRADE, S/N, RACHO VERDE, VÁRZEA ALEGRE - CE	FONTE	VERSÃO	HORA	MES	REF.
	CLIENTE:	A CASA CONSTRUÇÕES E SERVIÇOS LTDA - ME	SEINFRA	024.1 COM DESONERAÇÃO	87,01%	-	03/2016
			SINAPI	2017/01 COM DESONERAÇÃO	88,66%	50,66%	02/2017
				COMPOSIÇÕES PRÓPRIAS	-	-	

10043	AJUDANTE DE ENCANADOR	SEINFRA	H	0,44823622	10,47	4,69
12320	ENCANADOR	SEINFRA	H	0,44823622	13,46	6,03
TOTAL MAO DE OBRA:						10,73

MATERIAL		FONTE	UNID	COEFICIENTE	PREÇO UNITÁRIO	TOTAL
10026	ADESIVO PARA TUBO DE PVC RIGIDO	SEINFRA	KG	0,05602953	38,25	2,14
11888	SOLUÇÃO LIMPADORA PARA PVC RIGIDO	SEINFRA	L	0,08867282	27,30	2,42
12008	TE PVC REDUÇÃO ESGOTO DE 100X50MM	SEINFRA	UN	0,97442656	8,61	8,39
TOTAL MATERIAL:						12,95

VALOR:	23,68
VALOR ENCARGOS (87,01%):	4,99
VALOR COM ENCARGOS:	23,68
VALOR BDI (28,82%):	6,82

11.21. C2359 - TÊ PVC BRANCO P/ESGOTO D=50MM (2')-JUNTAS SOLD. (UN)

MAO DE OBRA		FONTE	UNID	COEFICIENTE	PREÇO UNITÁRIO	TOTAL
10043	AJUDANTE DE ENCANADOR	SEINFRA	H	0,28267716	10,47	2,96
12320	ENCANADOR	SEINFRA	H	0,28267716	13,46	3,80
TOTAL MAO DE OBRA:						6,76

MATERIAL		FONTE	UNID	COEFICIENTE	PREÇO UNITÁRIO	TOTAL
10026	ADESIVO PARA TUBO DE PVC RIGIDO	SEINFRA	KG	0,02193185	38,25	0,84
11888	SOLUÇÃO LIMPADORA PARA PVC RIGIDO	SEINFRA	L	0,03216671	27,30	0,88
12014	TE PVC RIGIDO PARA ESGOTO - 50MM (2')	SEINFRA	UN	0,97474883	6,00	5,85
TOTAL MATERIAL:						7,57

Francisco de Assis Moura
Engenheiro Civil
CREA: 160102239-5

VALOR:	14,33
VALOR ENCARGOS (87,01%):	3,15
VALOR COM ENCARGOS:	14,33
VALOR BDI (28,82%):	4,13

11.22. C2595 - TUBO PVC BRANCO P/ESGOTO D=40mm (1 1/2") (M)

MAO DE OBRA		FONTE	UNID	COEFICIENTE	PREÇO UNITÁRIO	TOTAL
10043	AJUDANTE DE ENCANADOR	SEINFRA	H	0,23422514	10,47	2,45
12320	ENCANADOR	SEINFRA	H	0,23422514	13,46	3,15
TOTAL MAO DE OBRA:						5,61

MATERIAL		FONTE	UNID	COEFICIENTE	PREÇO UNITÁRIO	TOTAL
10026	ADESIVO PARA TUBO DE PVC RIGIDO	SEINFRA	KG	0,00487969	38,25	0,19
11888	SOLUÇÃO LIMPADORA PARA PVC RIGIDO	SEINFRA	L	0,00731954	27,30	0,20
12194	TUBO PVC ESGOTO DE 40MM (1 1/2")	SEINFRA	M	0,98569746	3,60	3,55
TOTAL MATERIAL:						3,93

Francisco de Assis Moura
CPF: 086.826.134-48
Procurador
Casa Construções e Serviços Ltda-ME

VALOR:	9,54
VALOR ENCARGOS (87,01%):	2,61
VALOR COM ENCARGOS:	9,54
VALOR BDI (28,82%):	2,75

11.23. C2596 - TUBO PVC BRANCO P/ESGOTO D=50mm (2") (M)

RELATÓRIO ANALÍTICO - COMPOSIÇÕES DE CUSTOS

OBRAS
FM. 3762
PROF. [Assinatura]

	OBRA:	UNIDADE BÁSICA DE SAÚDE PORTE I	DATA: 01/09/2017	BDI: 28,82%
	LOCAL:	RUA FRANCISCO MÁXIMO DE ANDRADE, S/N, RIACHO VERDE, VÁRZEA ALEGRE - CE	FONTE SEINFRA 0241 COM DESONERAÇÃO 87,01% 03/2016 SINAPI 2017/01 COM DESONERAÇÃO 88,66% 50,66% 02/2017 COMPOSIÇÕES PRÓPRIAS	VERSÃO HORA MES REF.
	CLIENTE:	A CASA CONSTRUÇÕES E SERVIÇOS LTDA - ME		

MAO DE OBRA	FONTE	UNID	COEFICIENTE	PREÇO UNITÁRIO	TOTAL
I0043 AJUDANTE DE ENCANADOR	SEINFRA	H	0,29209208	10,47	3,06
I2320 ENCANADOR	SEINFRA	H	0,29209208	13,46	3,93
TOTAL MAO DE OBRA:					6,99

MATERIAL	FONTE	UNID	COEFICIENTE	PREÇO UNITÁRIO	TOTAL
I0026 ADESIVO PARA TUBO DE PVC RIGIDO	SEINFRA	KG	0,00730230	38,25	0,28
I1888 SOLUÇÃO LIMPADORA PARA PVC RIGIDO	SEINFRA	L	0,01071005	27,30	0,29
I2195 TUBO PVC ESGOTO DE 50MM (2')	SEINFRA	M	0,98337667	5,50	5,41
TOTAL MATERIAL:					5,98

VALOR: 12,97
VALOR ENCARGOS (87.01%): 3,25
VALOR COM ENCARGOS: 12,97
VALOR BDI (28.82%): 3,74

11.24. C2598 - TUBO PVC BRANCO P/ESGOTO D=75mm (3") (M)

MAO DE OBRA	FONTE	UNID	COEFICIENTE	PREÇO UNITÁRIO	TOTAL
I0043 AJUDANTE DE ENCANADOR	SEINFRA	H	0,46809527	10,47	4,90
I2320 ENCANADOR	SEINFRA	H	0,46809527	13,46	6,30
TOTAL MAO DE OBRA:					11,20

MATERIAL	FONTE	UNID	COEFICIENTE	PREÇO UNITÁRIO	TOTAL
I0026 ADESIVO PARA TUBO DE PVC RIGIDO	SEINFRA	KG	0,01657838	38,25	0,63
I1888 SOLUÇÃO LIMPADORA PARA PVC RIGIDO	SEINFRA	L	0,02535516	27,30	0,69
I2196 TUBO PVC ESGOTO DE 75MM (3')	SEINFRA	M	0,98495046	7,83	7,71
TOTAL MATERIAL:					9,04

Francisco de Assis Moura
Engenheiro Civil
CREA: 160102239-5

VALOR: 20,24
VALOR ENCARGOS (87.01%): 5,21
VALOR COM ENCARGOS: 20,24
VALOR BDI (28.82%): 5,83

11.25. C2593 - TUBO PVC BRANCO P/ESGOTO D=100MM (4") (M)

MAO DE OBRA	FONTE	UNID	COEFICIENTE	PREÇO UNITÁRIO	TOTAL
I0043 AJUDANTE DE ENCANADOR	SEINFRA	H	0,50684190	10,47	5,31
I2320 ENCANADOR	SEINFRA	H	0,50684190	13,46	6,82
TOTAL MAO DE OBRA:					12,13

MATERIAL	FONTE	UNID	COEFICIENTE	PREÇO UNITÁRIO	TOTAL
I0026 ADESIVO PARA TUBO DE PVC RIGIDO	SEINFRA	KG	0,02436740	38,25	0,93
I1888 SOLUÇÃO LIMPADORA PARA PVC RIGIDO	SEINFRA	L	0,03898784	27,30	1,06
I2193 TUBO PVC ESGOTO DE 100MM (4')	SEINFRA	M	0,98444292	9,33	9,18
TOTAL MATERIAL:					11,18

VALOR: 23,31
VALOR ENCARGOS (87.01%): 5,64
VALOR COM ENCARGOS: 23,31
VALOR BDI (28.82%): 6,72

Unidade responsável: L. AQUINO
 CPF: 086.538.034-88
 Procurador
 Casa Construções e Serviços Ltda - ME





RELATÓRIO ANALÍTICO - COMPOSIÇÕES DE CUSTOS



OBRA:	UNIDADE BÁSICA DE SAÚDE PORTEI	DATA:	01/09/2017	BDI:	28,82%
LOCAL:	RUA FRANCISCO MÁXIMO DE ANDRADE, S/N, RIACHO VERDE, VÁRZEA ALEGRE - CE	FONTE	VERSÃO	HORA	MES
CLIENTE:	A CASA CONSTRUÇÕES E SERVIÇOS LTDA - ME	SEINFRA	0241 COM DESONERAÇÃO	87,01%	03/2016
		SINAPI	2017/01 COM DESONERAÇÃO	88,66%	50,66% 02/2017
			COMPOSIÇÕES PRÓPRIAS	-	-

11.26. C2832 - FOSSA SÉPTICA E SUMIDOURO EM ALVENARIA (UN)

MAO DE OBRA	FONTE	UNID	COEFICIENTE	PREÇO UNITÁRIO	TOTAL
I2543 SERVENTE	SEINFRA	H	1,94974792	9,13	17,80
TOTAL MAO DE OBRA:					17,80

MATERIAL	FONTE	UNID	COEFICIENTE	PREÇO UNITÁRIO	TOTAL
I0280 BRITA	SEINFRA	M3	1,45451195	56,00	81,45
I2298 CURVA PVC LONGA DN 100	SEINFRA	UN	2,92462188	23,37	68,35
I2456 TUBO PVC ESGOTO PRIMÁRIO DE 100 (NBR 5688)	SEINFRA	M	2,43718490	9,82	23,93
TOTAL MATERIAL:					173,73

SERVICO	FONTE	UNID	COEFICIENTE	PREÇO UNITÁRIO	TOTAL
C0073 ALVENARIA DE TIJOLO CERÂMICO FURADO (9x19x19)cm C/ARGAMASSA MISTA DE CAL HIDRATADA ESP =10cm (1:2:8)	SEINFRA	M2	9,79748330	37,58	368,19
C0074 ALVENARIA DE TIJOLO CERÂMICO FURADO (9x19x19)cm C/ARGAMASSA MISTA DE CAL HIDRATADA ESP=20 cm	SEINFRA	M2	12,59537156	66,30	835,07
C0216 ARMADURA CA-50A MÉDIA D= 6,3 A 10,0mm	SEINFRA	KG	40,80822397	6,67	272,19
C0838 CONCRETO P/VIBR., FCK 10 MPa COM AGREGADO ADQUIRIDO	SEINFRA	M3	0,28271345	291,24	82,34
C0840 CONCRETO P/VIBR., FCK 15 MPa COM AGREGADO ADQUIRIDO	SEINFRA	M3	0,58297463	309,75	180,58
C1400 FORMA DE TÁBUAS DE 1" DE 3A. P/FUNDAÇÕES UTIL. 5 X	SEINFRA	M2	1,79376809	43,72	78,42
C2123 REBOCO C/ARGAMASSA DE CAL HIDRATADA E AREIA PENEIRADA TRAÇO 1:3 ESP=5 mm P/PAREDE	SEINFRA	M2	10,72361356	13,85	148,52
C2784 ESCAVAÇÃO MANUAL SOLO DE 1A.CAT. PROF. ATÉ 1 50m	SEINFRA	M3	13,88220519	24,18	335,67
TOTAL SERVICIO:					2300,98

Francisco de Assis Moura
Engenheiro Civil
CREA: 160102239-5

VALOR:	2.492,52
VALOR ENCARGOS (87,01%):	640,59
VALOR COM ENCARGOS:	2.492,52
VALOR BDI (28,82%):	718,34

12.1. C2068 - QUADRO DE DISTRIBUIÇÃO DE LUZ EMBUTIR ATÉ 24 DIVISÕES 332X332X95mm, C/BARRAMENTO (UN)

MAO DE OBRA	FONTE	UNID	COEFICIENTE	PREÇO UNITÁRIO	TOTAL
I0042 AJUDANTE DE ELETRICISTA	SEINFRA	H	2,92488004	10,47	30,62
I2312 ELETRICISTA	SEINFRA	H	2,92488004	13,46	39,37
TOTAL MAO DE OBRA:					69,99

MATERIAL	FONTE	UNID	COEFICIENTE	PREÇO UNITÁRIO	TOTAL
I0193 BARRAMENTO NEUTRO P/ BAIXA TENSÃO	SEINFRA	UN	0,97496001	30,60	29,83
I0194 BARRAMENTO PRINCIPAL P/ BAIXA TENSÃO	SEINFRA	UN	0,97496001	30,10	29,35
I0195 BARRAMENTO TERRA P/ BAIXA TENSÃO	SEINFRA	UN	0,97496001	24,88	24,26
I1756 QUADRO DISTRIBUIÇÃO LUZ 332X332X95MM	SEINFRA	UN	0,97496001	143,75	140,15
TOTAL MATERIAL:					223,59

inomas Jefferson L. Aquino
CPF: 088.628.034-48
Procurador
A Casa Construções e Serviços Ltda-ME
CAID 1. 28. 000. 00000000

(Handwritten signatures and initials)

VALOR:	293,58
VALOR ENCARGOS (87,01%):	32,57
VALOR COM ENCARGOS:	293,58
VALOR BDI (28,82%):	84,61

12.2. C3579 - QUADRO DE MEDIÇÃO PADRÃO COELCE - PADRÃO POPULAR (UN)

MAO DE OBRA	FONTE	UNID	COEFICIENTE	PREÇO UNITÁRIO	TOTAL
-------------	-------	------	-------------	----------------	-------



RELATÓRIO ANALÍTICO - COMPOSIÇÕES DE CUSTOS

	OBRA:	UNIDADE BASICA DE SAÚDE PORTE I	DATA:	01/09/2017	BDI:	28,82%	
	LOCAL:	RUA FRANCISCO MÁXIMO DE ANDRADE, S/N, RIACHO VERDE VARZEA ALEGRE - CE	FONTE	VERSÃO	HORA	MES	REF.
	CLIENTE:	A CASA CONSTRUÇÕES E SERVIÇOS LTDA - ME	SEINFRA	024.1 COM DESONERAÇÃO	87,01%	-	03/2016
			SINAPI	2017/01 COM DESONERAÇÃO	88,66%	50,66%	02/2017
				COMPOSIÇÕES PRÓPRIAS	-	-	

10042	AJUDANTE DE ELETRICISTA	SEINFRA	H	0,97526546	10,47	10,21
12312	ELETRICISTA	SEINFRA	H	0,97526546	13,46	13,13
TOTAL MAO DE OBRA:						23,34

MATERIAL	FONTE	UNID	COEFICIENTE	PREÇO UNITÁRIO	TOTAL	
16129	QUADRO MEDIÇÃO PADRÃO COELCE (PADRÃO MUTIRÃO)	SEINFRA	UN	0,97526546	44,80	43,69
TOTAL MATERIAL:					43,69	
VALOR:					67,03	
VALOR ENCARGOS (87.01%):					10,86	
VALOR COM ENCARGOS:					67,03	
VALOR BDI (28.82%):					19,32	

3. C1130 - DISJUNTOR TRIPOLAR EM QUADRO DE DISTRIBUIÇÃO 70A (UN)

MAO DE OBRA	FONTE	UNID	COEFICIENTE	PREÇO UNITÁRIO	TOTAL	
10042	AJUDANTE DE ELETRICISTA	SEINFRA	H	0,87740641	10,47	9,19
12312	ELETRICISTA	SEINFRA	H	0,87740641	13,46	11,81
TOTAL MAO DE OBRA:					21,00	

MATERIAL	FONTE	UNID	COEFICIENTE	PREÇO UNITÁRIO	TOTAL	
11018	DISJUNTOR TRIPOLAR DE 70A	SEINFRA	UN	0,97489601	77,93	75,97
TOTAL MATERIAL:					75,97	
VALOR:					96,97	
VALOR ENCARGOS (87.01%):					9,77	
VALOR COM ENCARGOS:					96,97	
VALOR BDI (28.82%):					27,95	

Francisco de Assis Moura
Engenheiro Civil
CREA: 160102239-5

12.4. C1096 - DISJUNTOR MONOPOLAR EM QUADRO DE DISTRIBUIÇÃO 25A (UN)

MAO DE OBRA	FONTE	UNID	COEFICIENTE	PREÇO UNITÁRIO	TOTAL	
10042	AJUDANTE DE ELETRICISTA	SEINFRA	H	0,29246045	10,47	3,06
12312	ELETRICISTA	SEINFRA	H	0,29246045	13,46	3,94
TOTAL MAO DE OBRA:					7,00	

MATERIAL	FONTE	UNID	COEFICIENTE	PREÇO UNITÁRIO	TOTAL	
10984	DISJUNTOR MONOPOLAR 25A	SEINFRA	UN	0,97486819	8,30	8,09
TOTAL MATERIAL:					8,09	
VALOR:					15,09	
VALOR ENCARGOS (87.01%):					3,26	
VALOR COM ENCARGOS:					15,09	
VALOR BDI (28.82%):					4,35	

Thomas Jefferson L. Aquino
CPF: 088.628.034-48
Produtor
A Casa Construções e Serviços Ltda-ME
28.025.1410004-00

12.5. C1093 - DISJUNTOR MONOPOLAR EM QUADRO DE DISTRIBUIÇÃO 16A (UN)

MAO DE OBRA	FONTE	UNID	COEFICIENTE	PREÇO UNITÁRIO	TOTAL	
10042	AJUDANTE DE ELETRICISTA	SEINFRA	H	0,29246045	10,47	3,06
12312	ELETRICISTA	SEINFRA	H	0,29246045	13,46	3,94
TOTAL MAO DE OBRA:					7,00	

MATERIAL	FONTE	UNID	COEFICIENTE	PREÇO UNITÁRIO	TOTAL	
10981	DISJUNTOR MONOPOLAR 16A	SEINFRA	UN	0,97486819	8,30	8,09



RELATÓRIO ANALÍTICO - COMPOSIÇÕES DE CUSTOS

OBRA:	UNIDADE BÁSICA DE SAÚDE PORTE I	DATA:	01/09/2017	BDI:	
LOCAL:	RUA FRANCISCO MÁXIMO DE ANDRADE, S/N, RIACHO VERDE, VÁRZEA ALEGRE - CE	FONTE	VERSÃO	HORA	MES
CLIENTE:	A CASA CONSTRUÇÕES E SERVIÇOS LTDA - ME	SEINFRA	024.1 COM DESONERAÇÃO	87,01%	03/2016
		SINAPI	2017/01 COM DESONERAÇÃO	88,66%	50,66%
			COMPOSIÇÕES PRÓPRIAS	-	02/2017

TOTAL MATERIAL: 8,09

VALOR: 15,09

VALOR ENCARGOS (87.01%): 3,26

VALOR COM ENCARGOS: 15,09

VALOR BDI (28.82%): 4,35

12.6. C1092 - DISJUNTOR MONOPOLAR EM QUADRO DE DISTRIBUIÇÃO 10A (UN)

MAO DE OBRA	FONTE	UNID	COEFICIENTE	PREÇO UNITÁRIO	TOTAL
I0042 AJUDANTE DE ELETRICISTA	SEINFRA	H	0,29246045	10,47	3,06
I2312 ELETRICISTA	SEINFRA	H	0,29246045	13,46	3,94
TOTAL MAO DE OBRA:					7,00

MATERIAL	FONTE	UNID	COEFICIENTE	PREÇO UNITÁRIO	TOTAL
I0980 DISJUNTOR MONOPOLAR 10A	SEINFRA	UN	0,97486819	8,30	8,09
TOTAL MATERIAL:					8,09

VALOR: 15,09

VALOR ENCARGOS (87.01%): 3,26

VALOR COM ENCARGOS: 15,09

VALOR BDI (28.82%): 4,35

12.7. C1494 - INTERRUPTOR UMA TECLA SIMPLES 10A 250V (UN)

MAO DE OBRA	FONTE	UNID	COEFICIENTE	PREÇO UNITÁRIO	TOTAL
I0042 AJUDANTE DE ELETRICISTA	SEINFRA	H	0,20513657	10,47	2,15
I2312 ELETRICISTA	SEINFRA	H	0,20513657	13,46	2,76
TOTAL MAO DE OBRA:					4,91

MATERIAL	FONTE	UNID	COEFICIENTE	PREÇO UNITÁRIO	TOTAL
I1255 INTERRUPTOR 1 TECLA SIMPLES	SEINFRA	UN	0,97684078	6,00	5,86
TOTAL MATERIAL:					5,86

Francisco de Assis Moura
Engenheiro Civil
CREA: 164102239-5

VALOR: 10,77

VALOR ENCARGOS (87.01%): 2,28

VALOR COM ENCARGOS: 10,77

VALOR BDI (28.82%): 3,10

12.8. C1479 - INTERRUPTOR DUAS TECLAS SIMPLES 10A 250V (UN)

MAO DE OBRA	FONTE	UNID	COEFICIENTE	PREÇO UNITÁRIO	TOTAL
I0042 AJUDANTE DE ELETRICISTA	SEINFRA	H	0,36064982	10,47	3,78
I2312 ELETRICISTA	SEINFRA	H	0,36064982	13,46	4,85
TOTAL MAO DE OBRA:					8,63

MATERIAL	FONTE	UNID	COEFICIENTE	PREÇO UNITÁRIO	TOTAL
I1263 INTERRUPTOR 2 TECLAS SIMPLES	SEINFRA	UN	0,97472924	7,93	7,73
TOTAL MATERIAL:					7,73

Juliano Jefferson L. Aquino
CNPJ: 09.632.024-48
Proprietor
A Casa Construções e Serviços Ltda-ME
INSC. EST. 11.710.001-07

[Handwritten signature]

[Handwritten mark]

VALOR: 16,36

VALOR ENCARGOS (87.01%): 4,02

VALOR COM ENCARGOS: 16,36

VALOR BDI (28.82%): 4,72



RELATÓRIO ANALÍTICO - COMPOSIÇÕES DE CUSTOS

OBRA:	UNIDADE BÁSICA DE SAÚDE PORTE I	DATA:	01/09/2017	BDI:	28,82%
LOCAL:	RUA FRANCISCO MÁXIMO DE ANDRADE, S/N, RIACHO VERDE, VÁRZEA ALEGRE - CE	FORTE	VERSÃO	HORA	MES
CLIENTE:	A CASA CONSTRUÇÕES E SERVIÇOS LTDA - ME	SEINFRA	024.1 COM DESONERAÇÃO	87,01%	03/2016
		SINAPI	2017/01 COM DESONERAÇÃO	88,66%	50,66% 02/2017
			COMPOSIÇÕES PRÓPRIAS	-	-

12.9. C1489 - INTERRUPTOR TRES TECLAS SIMPLES 10A 250V (UN)

MAO DE OBRA	FORTE	UNID	COEFICIENTE	PREÇO UNITÁRIO	TOTAL
10042 AJUDANTE DE ELETRICISTA	SEINFRA	H	0,51669704	10,47	5,41
12312 ELETRICISTA	SEINFRA	H	0,51669704	13,46	6,95
TOTAL MAO DE OBRA:					12,36

MATERIAL	FORTE	UNID	COEFICIENTE	PREÇO UNITÁRIO	TOTAL
11267 INTERRUPTOR 3 TECLAS SIMPLES	SEINFRA	UN	0,97490009	12,93	12,61
TOTAL MATERIAL:					12,61

VALOR: 24,97
VALOR ENCARGOS (87.01%): 5,75
VALOR COM ENCARGOS: 24,97
VALOR BDI (28.82%): 7,20

12.10. C1496 - INTERRUPTOR UMA TECLA SIMPLES E TOMADA UNIVERSAL 10A 250V (UN)

MAO DE OBRA	FORTE	UNID	COEFICIENTE	PREÇO UNITÁRIO	TOTAL
10042 AJUDANTE DE ELETRICISTA	SEINFRA	H	0,36082775	10,47	3,78
12312 ELETRICISTA	SEINFRA	H	0,36082775	13,46	4,86
TOTAL MAO DE OBRA:					8,63

MATERIAL	FORTE	UNID	COEFICIENTE	PREÇO UNITÁRIO	TOTAL
11259 INTERRUPTOR 1 TECLA SIMPLES 1 TOMADA 2POLOS UNIV.	SEINFRA	UN	0,97521012	13,90	13,56
TOTAL MATERIAL:					13,56

Francisco de Assis Moura
Engenheiro Civil
CREA: 160102239-5

VALOR: 22,19
VALOR ENCARGOS (87.01%): 4,02
VALOR COM ENCARGOS: 22,19
VALOR BDI (28.82%): 6,40

12.11. C1483 - INTERRUPTOR DUAS TECLAS SIMPLES E TOMADA 10A 250V (UN)

MAO DE OBRA	FORTE	UNID	COEFICIENTE	PREÇO UNITÁRIO	TOTAL
10042 AJUDANTE DE ELETRICISTA	SEINFRA	H	0,51695987	10,47	5,41
12312 ELETRICISTA	SEINFRA	H	0,51695987	13,46	6,96
TOTAL MAO DE OBRA:					12,37

MATERIAL	FORTE	UNID	COEFICIENTE	PREÇO UNITÁRIO	TOTAL
11265 INTERRUPTOR 2 TECLAS SIMPLES 1TOMADA 2POLOS	SEINFRA	UN	0,97539598	16,70	16,29
TOTAL MATERIAL:					16,29

Thomas Jefferson L. Aquino
CPF: 086.128.924-68
Procurador
Casa Construções e Serviços Ltda-ME

VALOR: 28,66
VALOR ENCARGOS (87.01%): 5,76
VALOR COM ENCARGOS: 28,66
VALOR BDI (28.82%): 8,26

12.12. C1481 - INTERRUPTOR DUAS TECLAS PARALELO 10A 250V (UN)

MAO DE OBRA	FORTE	UNID	COEFICIENTE	PREÇO UNITÁRIO	TOTAL
10042 AJUDANTE DE ELETRICISTA	SEINFRA	H	0,51658345	10,47	5,41
12312 ELETRICISTA	SEINFRA	H	0,51658345	13,46	6,95



RELATÓRIO ANALÍTICO - COMPOSIÇÕES DE CUSTOS

OBRA:	UNIDADE BÁSICA DE SAÚDE PORTE 1	DATA:	01/09/2017	BDI:	28,82%
LOCAL:	RUA FRANCISCO MÁXIMO DE ANDRADE, S/N, RIACHO VERDE, VÁRZEA ALEGRE - CE	FONTE	VERSÃO	HORA	MES
CLIENTE:	A CASA CONSTRUÇÕES E SERVIÇOS LTDA - ME	SEINFRA	024.1 COM DESONERAÇÃO	87,01%	03/2016
		SINAPI	2017/01 COM DESONERAÇÃO	88,66%	02/2017
			COMPOSIÇÕES PRÓPRIAS		

TOTAL MAO DE OBRA: 12,36

MATERIAL	FONTE	UND	COEFICIENTE	PREÇO UNITÁRIO	TOTAL
11261 INTERRUPTOR 2 TECLAS PARALELO	SEINFRA	UN	0,97468576	13,90	13,55
TOTAL MATERIAL:					13,55
VALOR:					25,91
VALOR ENCARGOS (87.01%):					5,75
VALOR COM ENCARGOS:					25,91
VALOR BDI (28.82%):					7,47

12.13. C2493 - TOMADA UNIVERSAL 10A 250V (UN)

MAO DE OBRA	FONTE	UND	COEFICIENTE	PREÇO UNITÁRIO	TOTAL
10042 AJUDANTE DE ELETRICISTA	SEINFRA	H	0,20509243	10,47	2,15
12312 ELETRICISTA	SEINFRA	H	0,20509243	13,46	2,76
TOTAL MAO DE OBRA:					4,91

MATERIAL	FONTE	UND	COEFICIENTE	PREÇO UNITÁRIO	TOTAL
12119 TOMADA UNIVERSAL 2POLOS	SEINFRA	UN	0,97663061	5,90	5,76
TOTAL MATERIAL:					5,76

Francisco de Assis Moura
Engenheiro Civil
CREA: 160102239-5

VALOR: 10,67
VALOR ENCARGOS (87.01%): 2,28
VALOR COM ENCARGOS: 10,67
VALOR BDI (28.82%): 3,08

12.14. C2480 - TOMADA 2 POLOS MAIS TERRA 20A - 250V, SISTEMA "X" (UN)

MAO DE OBRA	FONTE	UND	COEFICIENTE	PREÇO UNITÁRIO	TOTAL
10042 AJUDANTE DE ELETRICISTA	SEINFRA	H	0,34160372	10,47	3,58
12312 ELETRICISTA	SEINFRA	H	0,34160372	13,46	4,60
TOTAL MAO DE OBRA:					8,17

MATERIAL	FONTE	UND	COEFICIENTE	PREÇO UNITÁRIO	TOTAL
12106 TOMADA 2 POLOS, MAIS TERRA 20A - 250V, SISTEMA "X"	SEINFRA	UN	0,97601062	9,78	9,55
TOTAL MATERIAL:					9,55

Wilson L. Aquino
CPE: 098.028.034-48
Procurador
Casa Construções e Serviços Ltda-ME

VALOR: 17,72
VALOR ENCARGOS (87.01%): 3,80
VALOR COM ENCARGOS: 17,72
VALOR BDI (28.82%): 5,11

12.15. C4562 - DISPOSITIVO DE PROTEÇÃO CONTRA SURTOS DE TENSÃO - DPS's - 40 KA/440V (UN)

MATERIAL	FONTE	UND	COEFICIENTE	PREÇO UNITÁRIO	TOTAL
18442 DISPOSITIVO DE PROTEÇÃO CONTRA SURTOS DE TENSÃO - DPS's - 40 KA/440V - FORNECIMENTO E INSTALAÇÃO	SEINFRA	UN	0,97505398	106,63	103,97
TOTAL MATERIAL:					103,97

VALOR: 103,97
VALOR ENCARGOS: 0,00
VALOR COM ENCARGOS: 103,97
VALOR BDI (28.82%): 29,96

(Handwritten signatures and initials)



RELATÓRIO ANALÍTICO - COMPOSIÇÕES DE CUSTOS



OBRA:	UNIDADE BÁSICA DE SAÚDE PORTE I	DATA:	01/09/2017	BDI:	28,82%
LOCAL:	RUA FRANCISCO MÁXIMO DE ANDRADE, S/N, RIACHO VERDE, VÁRZEA ALEGRE - CE	FONTE	VERSÃO	HORA	MES
CLIENTE:	A CASA CONSTRUÇÕES E SERVIÇOS LTDA - ME	SEINFRA	024.1 COM DESONERAÇÃO	87,01%	03/2016
		SINAPI	2017/01 COM DESONERAÇÃO	88,66%	50,66% 02/2017
			COMPOSIÇÕES PRÓPRIAS	-	-

12.16. C4107 - ARANDELA PARA LÂMPADA INCANDESCENTE 60W EM ALUMÍNIO ANODIZADO E PINTADO POR PROCESSO ELETRÓSTÁTICO COM REFLETOR EM ALUMÍNIO ANODIZADO ALTO BRILHO (UN)

MAO DE OBRA	FONTE	UND	COEFICIENTE	PREÇO UNITÁRIO	TOTAL
10042 AJUDANTE DE ELETRICISTA	SEINFRA	H	1,16985911	10,47	12,25
12312 ELETRICISTA	SEINFRA	H	1,16985911	13,46	15,75
TOTAL MAO DE OBRA:					27,99

MATERIAL	FONTE	UND	COEFICIENTE	PREÇO UNITÁRIO	TOTAL
17928 ARANDELA PARA LÂMPADA INCANDESCENTE 60W EM ALUMÍNIO ANODIZADO E PINTADO POR PROCESSO ELETRÓSTÁTICO COM REFLETOR EM ALUMÍNIO ANODIZADO ALTO BRILHO	SEINFRA	UN	0,97488259	88,97	86,74
TOTAL MATERIAL:					86,74

VALOR: 114,73
VALOR ENCARGOS (87.01%): 13,02
VALOR COM ENCARGOS: 114,73
VALOR BDI (28.82%): 33,07

12.17. C1665 - LUMINÁRIA FLUORESCENTE COMPLETA C/2 LÂMPADAS DE 20W (UN)

MAO DE OBRA	FONTE	UND	COEFICIENTE	PREÇO UNITÁRIO	TOTAL
10042 AJUDANTE DE ELETRICISTA	SEINFRA	H	1,07273001	10,47	11,23
12312 ELETRICISTA	SEINFRA	H	1,07273001	13,46	14,44
TOTAL MAO DE OBRA:					25,67

MATERIAL	FONTE	UND	COEFICIENTE	PREÇO UNITÁRIO	TOTAL
11363 LUMINARIA FLUORESCENTE 2X20W COMPLETA COM LAMPADA	SEINFRA	UN	0,97520910	46,00	44,86
TOTAL MATERIAL:					44,86

Francisco de Assis Moura
Engenheiro Civil
CREA: 160102239-5

VALOR: 70,53
VALOR ENCARGOS (87.01%): 11,94
VALOR COM ENCARGOS: 70,53
VALOR BDI (28.82%): 20,33

12.18. C1666 - LUMINÁRIA FLUORESCENTE COMPLETA C/2 LÂMPADAS DE 40W (UN)

MAO DE OBRA	FONTE	UND	COEFICIENTE	PREÇO UNITÁRIO	TOTAL
10042 AJUDANTE DE ELETRICISTA	SEINFRA	H	1,07249086	10,47	11,23
12312 ELETRICISTA	SEINFRA	H	1,07249086	13,46	14,44
TOTAL MAO DE OBRA:					25,66

MATERIAL	FONTE	UND	COEFICIENTE	PREÇO UNITÁRIO	TOTAL
11364 LUMINARIA FLUORESCENTE 2X40W COMPLETA COM LAMPADA	SEINFRA	UN	0,97499169	57,77	56,33
TOTAL MATERIAL:					56,33

Francisco de Assis Moura
CPF: 096.938.034-48
Produtor
Casa Construções e Serviços Ltda-ME

VALOR: 81,99
VALOR ENCARGOS (87.01%): 11,94
VALOR COM ENCARGOS: 81,99
VALOR BDI (28.82%): 23,63

12.19. C1662 - LUMINÁRIA FLUORESCENTE COMPLETA (1 X 16)W (UN)

MAO DE OBRA	FONTE	UND	COEFICIENTE	PREÇO UNITÁRIO	TOTAL
10042 AJUDANTE DE ELETRICISTA	SEINFRA	H	1,07298567	10,47	11,23

3774
 COMISSÃO PERMANENTE DE LICITAÇÃO

RELATÓRIO ANALÍTICO - COMPOSIÇÕES DE CUSTOS

	OBRA:	UNIDADE BÁSICA DE SAÚDE PORTE I	DATA : 01/09/2017	BDI : 28,82%		
	LOCAL:	RUA FRANCISCO MÁXIMO DE ANDRADE, S/N, RIACHO VERDE VÁRZEA ALEGRE - CE	FONTE	VERSÃO		
	CLIENTE:	A CASA CONSTRUÇÕES E SERVIÇOS LTDA - ME	SEINFRA	024.1 COM DESONERAÇÃO	HORA	
			SINAPI	2017/01 COM DESONERAÇÃO	MES	REF.
				COMPOSIÇÕES PRÓPRIAS	50,66%	03/2016
					02/2017	

12312	ELETRICISTA	SEINFRA	H	1,07298567	13,46	4,44
TOTAL MAO DE OBRA:						25,66

MATERIAL	FONTE	UND	COEFICIENTE	PREÇO UNITÁRIO	TOTAL
11368 LUMINARIA FLUORESCENTE COMPLETA (1 X 16)W	SEINFRA	UN	0,97544152	38,95	37,99
TOTAL MATERIAL:					37,99
VALOR:					63,67
VALOR ENCARGOS (87.01%):					11,95
VALOR COM ENCARGOS:					63,67
VALOR BDI (28.82%):					18,35

12.20. C1638 - LUMINÁRIA FLUORESCENTE COMPLETA (2 X 32)W (UN)

MAO DE OBRA	FONTE	UND	COEFICIENTE	PREÇO UNITÁRIO	TOTAL
10042 AJUDANTE DE ELETRICISTA	SEINFRA	H	1,07241674	10,47	11,23
12312 ELETRICISTA	SEINFRA	H	1,07241674	13,46	14,43
TOTAL MAO DE OBRA:					25,66

MATERIAL	FONTE	UND	COEFICIENTE	PREÇO UNITÁRIO	TOTAL
11371 LUMINARIA FLUORESCENTE COMPLETA (2 X 32)W	SEINFRA	UN	0,97492432	94,63	92,26
TOTAL MATERIAL:					92,26
VALOR:					117,92
VALOR ENCARGOS (87.01%):					11,94
VALOR COM ENCARGOS:					117,92
VALOR BDI (28.82%):					33,98

Francisco de Assis Moura
 Engenheiro Civil
 CREA: 160102239-5

12.21. C4412 - LUMINÁRIA DE PISO MÓVEL, CORPO EM ALUMÍNIO, REFLETOR EM ALUMÍNIO ANODIZADO COM PROTETOR DE VIDRO EM GRADE DE ALUMÍNIO (UN)

MAO DE OBRA	FONTE	UND	COEFICIENTE	PREÇO UNITÁRIO	TOTAL
10042 AJUDANTE DE ELETRICISTA	SEINFRA	H	1,46223572	10,47	15,31
12312 ELETRICISTA	SEINFRA	H	1,46223572	13,46	19,68
TOTAL MAO DE OBRA:					34,99

MATERIAL	FONTE	UND	COEFICIENTE	PREÇO UNITÁRIO	TOTAL
18350 LUMINÁRIA DE PISO MÓVEL, CORPO EM ALUMÍNIO, REFLETOR EM ALUM. ANOD. C/ PROTETOR DE VIDRO EM GRADE DE ALUMÍNIO	SEINFRA	UN	0,97482381	48,60	47,38
18351 LÂMPADA VAPOR METÁLICO 70W	SEINFRA	UN	0,97482381	44,12	43,01
18352 REATOR /IGNITOR	SEINFRA	UN	0,97482381	38,01	37,05
TOTAL MATERIAL:					127,44
VALOR:					162,43
VALOR ENCARGOS (87.01%):					16,28
VALOR COM ENCARGOS:					162,43
VALOR BDI (28.82%):					46,81

Procurador
 Casa Construções e Serviços Ltda-ME
 CPF: 068.528.034-48
 Proc. 12312/2017

12.22. 91924 - CABO DE COBRE FLEXÍVEL ISOLADO, 1,5 MM², ANTI-CHAMA 450/750 V, PARA CIRCUITOS TERMINAIS - FORNECIMENTO E INSTALAÇÃO. AF_12/2015 (M)

MATERIAL	FONTE	UND	COEFICIENTE	PREÇO UNITÁRIO	TOTAL
00000983 CABO DE COBRE, RIGIDO, CLASSE 2, ISOLACAO EM PVC/A, ANTICHAMA BWF-B, 1 CONDUTOR,450/750 V, SECAO NOMINAL 1,5 MM2	SINAPI	M	1,15204675	0,52	0,60
00021127 FITA ISOLANTE ADESIVA ANTICHAMA, USO ATE 750 V, EM ROLO DE 19 MM X 5 M	SINAPI	M	0,00871296	3,89	0,03



RELATÓRIO ANALÍTICO - COMPOSIÇÕES DE CUSTOS



OBRA:	UNIDADE BÁSICA DE SAÚDE PORTE I	DATA:	01/09/2017	BDI:	28,82%	
LOCAL:	RUA FRANCISCO MÁXIMO DE ANDRADE, S/N, RIACHO VERDE, VÁRZEA ALEGRE - CE	FORTE	VERSÃO	HORA	MES	REF.
CLIENTE:	A CASA CONSTRUÇÕES E SERVIÇOS LTDA - ME	SEINFRA	024.1 COM DESONERAÇÃO	87,01%	-	03/2016
		SINAPI	2017/01 COM DESONERAÇÃO	88,66%	50,66%	02/2017
			COMPOSIÇÕES PRÓPRIAS	-	-	-

TOTAL MATERIAL: 0,63

SERVICO	FORTE	UNID	COEFICIENTE	PREÇO UNITÁRIO	TOTAL
88247 AUXILIAR DE ELETRICISTA COM ENCARGOS COMPLEMENTARES	SINAPI	H	0,02323456	13,48	0,31
88264 ELETRICISTA COM ENCARGOS COMPLEMENTARES	SINAPI	H	0,02323456	16,52	0,38
TOTAL SERVICIO:					0,70
VALOR:					1,33
VALOR ENCARGOS (88,66%):					0,23
VALOR COM ENCARGOS:					1,33
VALOR BDI (28,82%):					0,38

12.23. 91926 - CABO DE COBRE FLEXÍVEL ISOLADO, 2,5 MMF, ANTI-CHAMA 450/750 V, PARA CIRCUITOS TERMINAIS - FORNECIMENTO E INSTALAÇÃO. AF 12/2015 (M)

MATERIAL	FORTE	UNID	COEFICIENTE	PREÇO UNITÁRIO	TOTAL
00000984 CABO DE COBRE, RIGIDO, CLASSE 2, ISOLACAO EM PVC/A, ANTICHAMA BWF-B, 1 CONDUTOR, 450/750 V, SECAO NOMINAL 2,5 MM2	SINAPI	M	1,16667785	1,34	1,56
00021127 FITA ISOLANTE ADESIVA ANTICHAMA, USO ATE 750 V, EM ROLO DE 19 MM X 5 M	SINAPI	UN	0,00882362	3,89	0,03
TOTAL MATERIAL:					1,60

SERVICO	FORTE	UNID	COEFICIENTE	PREÇO UNITÁRIO	TOTAL
88247 AUXILIAR DE ELETRICISTA COM ENCARGOS COMPLEMENTARES	SINAPI	H	0,02941204	13,48	0,40
88264 ELETRICISTA COM ENCARGOS COMPLEMENTARES	SINAPI	H	0,02941204	16,52	0,49
TOTAL SERVICIO:					0,88
VALOR:					2,48
VALOR ENCARGOS (88,66%):					0,30
VALOR COM ENCARGOS:					2,48
VALOR BDI (28,82%):					0,71

Francisco de Assis Moura
Engenheiro Civil
CREA: 160102239-5

12.24. C0534 - CABO ISOLADO PVC 750V 4MM2 (M)

MAO DE OBRA	FORTE	UNID	COEFICIENTE	PREÇO UNITÁRIO	TOTAL
10042 AJUDANTE DE ELETRICISTA	SEINFRA	H	0,11699056	10,47	1,22
12312 ELETRICISTA	SEINFRA	H	0,11699056	13,46	1,57
TOTAL MAO DE OBRA:					2,80

MATERIAL	FORTE	UNID	COEFICIENTE	PREÇO UNITÁRIO	TOTAL
10357 CABO ISOLADO PVC 750V 4MM2	SEINFRA	M	0,99441980	1,72	1,71
TOTAL MATERIAL:					1,71
VALOR:					4,51
VALOR ENCARGOS (87,01%):					1,30
VALOR COM ENCARGOS:					4,51
VALOR BDI (28,82%):					1,30

INILIA JEFFERSON L. AQUINO
CPF: 988.828.034-48
Procurador
A Casa Construções e Serviços Ltda-ME

12.25. C0527 - CABO ISOLADO PVC 750V 16MM2 (M)

MAO DE OBRA	FORTE	UNID	COEFICIENTE	PREÇO UNITÁRIO	TOTAL
10042 AJUDANTE DE ELETRICISTA	SEINFRA	H	0,15605348	10,47	1,63
12312 ELETRICISTA	SEINFRA	H	0,15605348	13,46	2,10
TOTAL MAO DE OBRA:					3,73



RELATÓRIO ANALÍTICO - COMPOSIÇÕES DE CUSTOS



OBRA:	UNIDADE BÁSICA DE SAÚDE PORTE I	DATA: 01/09/2017		BDI: 28,82%	
LOCAL:	RUA FRANCISCO MÁXIMO DE ANDRADE, S/N, RIACHO VERDE, VARZEA ALEGRE - CE	FONTE	VERSÃO	HORA	MES
CLIENTE:	A CASA CONSTRUÇÕES E SERVIÇOS LTDA - ME	SEINFRA	024.1 COM DESONERAÇÃO	87,01%	03/2016
		SINAPI	2017/01 COM DESONERAÇÃO	88,66%	02/2017
			COMPOSIÇÕES PRÓPRIAS	-	-

MATERIAL	FONTE	UND	COEFICIENTE	PREÇO UNITÁRIO	TOTAL
10342 CABO ISOLADO EM PVC 16MM2 - 750V	SEINFRA	M	0,99484094	6,66	6,63
TOTAL MATERIAL:					6,63

VALOR: 10,36
VALOR ENCARGOS (87.01%): 1,74
VALOR COM ENCARGOS: 10,36
VALOR BDI (28.82%): 2,99

12.26. C1184 - ELETRODUTO FLEXÍVEL, TIPO GARGANTA (M)

MAO DE OBRA	FONTE	UND	COEFICIENTE	PREÇO UNITÁRIO	TOTAL
10042 AJUDANTE DE ELETRICISTA	SEINFRA	H	0,78022286	10,47	8,17
TOTAL MAO DE OBRA:					8,17

MATERIAL	FONTE	UND	COEFICIENTE	PREÇO UNITÁRIO	TOTAL
11084 ELETRODUTO FLEXIVEL TIPO GARGANTA	SEINFRA	M	0,97527858	1,98	1,93
TOTAL MATERIAL:					1,93

Francisco de Assis Moura
Engenheiro Civil
CREA: 160102239-5

VALOR: 10,10
VALOR ENCARGOS (87.01%): 3,80
VALOR COM ENCARGOS: 10,10
VALOR BDI (28.82%): 2,91

12.27. C0636 - CAIXA DE PASSAGEM EM ALVENARIA - 1/2 TIJOLO COMUM (M2)

MAO DE OBRA	FONTE	UND	COEFICIENTE	PREÇO UNITÁRIO	TOTAL
12391 PEDREIRO	SEINFRA	H	2,24200626	13,46	30,18
12543 SERVENTE	SEINFRA	H	2,72939892	9,13	24,92
TOTAL MAO DE OBRA:					55,10

MATERIAL	FONTE	UND	COEFICIENTE	PREÇO UNITÁRIO	TOTAL
10109 AREIA MEDIA	SEINFRA	M3	0,05946191	46,00	2,74
10441 CAL HIDRATADA	SEINFRA	KG	4,87392664	0,74	3,61
10805 CIMENTO PORTLAND	SEINFRA	KG	11,54145829	0,50	5,77
12082 TIJOLO MACIÇO COMUM	SEINFRA	UN	81,88196760	0,25	20,47
TOTAL MATERIAL:					32,58

Thomas Junyson L. Aquino
CPF: 068.528.034-68
Empreiteiro
A Casa Construções e Serviços Ltda - ME
Av. P. 28 222 84200000 00

VALOR: 87,68
VALOR ENCARGOS (87.01%): 25,63
VALOR COM ENCARGOS: 87,68
VALOR BDI (28.82%): 25,27

13.1. C1208 - EMASSAMENTO DE PAREDES INTERNAS 2 DEMÃOS C/MASSA DE PVA (M2)

MAO DE OBRA	FONTE	UND	COEFICIENTE	PREÇO UNITÁRIO	TOTAL
10045 AJUDANTE DE PINTOR	SEINFRA	H	0,19533577	10,47	2,05
12395 PINTOR	SEINFRA	H	0,29300366	13,46	3,94
TOTAL MAO DE OBRA:					5,99

MATERIAL	FONTE	UND	COEFICIENTE	PREÇO UNITÁRIO	TOTAL
11347 LIXA PARA MADEIRA/MASSA	SEINFRA	UN	0,39067155	0,55	0,21
11513 MASSA CORRIDA A BASE DE PVA	SEINFRA	KG	0,68367521	5,26	3,60



RELATÓRIO ANALÍTICO - COMPOSIÇÕES DE CUSTOS



OBRA:	UNIDADE BASICA DE SAÚDE PORTE I	DATA:	01/09/2017	BDI:	28,82%
LOCAL:	RUA FRANCISCO MÁXIMO DE ANDRADE, S/N, RIACHO VERDE, VÁRZEA ALEGRE - CE	FONTE	VERSÃO	HORA	MES
CLIENTE:	A CASA CONSTRUÇÕES E SERVIÇOS LTDA - ME	SEINFRA	0241 COM DESONERAÇÃO	87,01%	03/2016
		SINAPI	201701 COM DESONERAÇÃO	88,66%	50,66%
			COMPOSIÇÕES PRÓPRIAS		02/2017

TOTAL MATERIAL: 3,81

VALOR: 9,80

VALOR ENCARGOS (87,01%): 2,79

VALOR COM ENCARGOS: 9,80

VALOR BDI (28,82%): 2,82

13.2. 88489 - APLICAÇÃO MANUAL DE PINTURA COM TINTA LÁTEX ACRÍLICA EM PAREDES, DUASDEMÃOS. AF_06/2014 (M2)

MATERIAL	FONTE	UNID	COEFICIENTE	PREÇO UNITÁRIO	TOTAL
00007356 TINTA ACRILICA PREMIUM, COR BRANCO FOSCO	SINAPI	L	0,32210058	17,93	5,78
TOTAL MATERIAL:					5,78

SERVICO	FONTE	UNID	COEFICIENTE	PREÇO UNITÁRIO	TOTAL
88310 PINTOR COM ENCARGOS COMPLEMENTARES	SINAPI	H	0,18252365	16,31	2,98
88316 SERVENTE COM ENCARGOS COMPLEMENTARES	SINAPI	H	0,06734830	12,44	0,84
TOTAL SERVICIO:					3,81

Francisco de Assis Moura
Engenheiro Civil
CREA: 160102239-5

VALOR: 9,59

VALOR ENCARGOS (88,66%): 1,29

VALOR COM ENCARGOS: 9,59

VALOR BDI (28,82%): 2,76

13.3. 88490 - APLICAÇÃO MECÂNICA DE PINTURA COM TINTA LÁTEX PVA EM TETO, DUAS DEMÃOS. AF_06/2014 (M2)

MATERIAL	FONTE	UNID	COEFICIENTE	PREÇO UNITÁRIO	TOTAL
00007345 TINTA LATEX PVA PREMIUM, COR BRANCA	SINAPI	L	0,35992487	15,50	5,58
TOTAL MATERIAL:					5,58

SERVICO	FONTE	UNID	COEFICIENTE	PREÇO UNITÁRIO	TOTAL
88310 PINTOR COM ENCARGOS COMPLEMENTARES	SINAPI	H	0,08949484	16,31	1,46
88316 SERVENTE COM ENCARGOS COMPLEMENTARES	SINAPI	H	0,01955268	12,44	0,24
95218 PULVERIZADOR DE TINTA ELÉTRICO/MÁQUINA DE PINTURA AIRLESS, VAZÃO 2 L/MIN - CHP DIURNO. AF_08/2016	SINAPI	CHP	0,00554478	1,95	0,01
95219 PULVERIZADOR DE TINTA ELÉTRICO/MÁQUINA DE PINTURA AIRLESS, VAZÃO 2 L/MIN - CHI DIURNO. AF_08/2016	SINAPI	CHI	0,03433878	0,80	0,03
TOTAL SERVICIO:					1,74

Wilson L. Aquino
CPF: 068.628.024-48
Proprietário
A Casa Construções e Serviços Ltda-ME

VALOR: 7,32

VALOR ENCARGOS (88,66%): 0,58

VALOR COM ENCARGOS: 7,32

VALOR BDI (28,82%): 2,11

13.4. 88415 - APLICAÇÃO MANUAL DE FUNDO SELADOR ACRÍLICO EM PAREDES EXTERNAS DE CASAS. AF_06/2014 (M2)

MATERIAL	FONTE	UNID	COEFICIENTE	PREÇO UNITÁRIO	TOTAL
00006085 SELADOR ACRILICO PAREDES INTERNAS/EXTERNAS	SINAPI	L	0,15846557	5,87	0,92
TOTAL MATERIAL:					0,92

SERVICO	FONTE	UNID	COEFICIENTE	PREÇO UNITÁRIO	TOTAL
88310 PINTOR COM ENCARGOS COMPLEMENTARES	SINAPI	H	0,05280713	16,31	0,86
88316 SERVENTE COM ENCARGOS COMPLEMENTARES	SINAPI	H	0,01369074	12,44	0,17
TOTAL SERVICIO:					1,03
VALOR:					1,95



RELATÓRIO ANALÍTICO - COMPOSIÇÕES DE CUSTOS



OBRA:	UNIDADE BÁSICA DE SAÚDE PORTE I	DATA:	01/09/2017	BDI:	28,82%
LOCAL:	RUA FRANCISCO MÁXIMO DE ANDRADE, S/N, RIACHO VERDE VÁRZEA ALEGRE - CE	FONTE	VERSÃO	HORA	MES
CLIENTE:	A CASA CONSTRUÇÕES E SERVIÇOS LTDA - ME	SEINFRA	0241 COM DESONERAÇÃO	87,01%	03/2016
		SINAPI	2017/01 COM DESONERAÇÃO	88,66%	50,66% 02/2017
			COMPOSIÇÕES PRÓPRIAS	-	-

VALOR ENCARGOS (88.66%): 0,35
 VALOR COM ENCARGOS: 1,95
 VALOR BDI (28.82%): 0,56

13.5. 95305 - TEXTURA ACRÍLICA, APLICAÇÃO MANUAL EM PAREDE, UMA DEMÃO. AF_09/2016 (M2)

MA TERIAL	FONTE	UNID	COEFICIENTE	PREÇO UNITÁRIO	TOTAL
00038877 MASSA PARA TEXTURA LISA DE BASE ACRILICA, USO INTERNO E EXTERNO	SINAPI	KG	1,11351245	5,52	6,15
TOTAL MATERIAL:					6,15

SERVICO	FONTE	UNID	COEFICIENTE	PREÇO UNITÁRIO	TOTAL
88310 PINTOR COM ENCARGOS COMPLEMENTARES	SINAPI	H	0,18363188	16,31	3,00
88316 SERVENTE COM ENCARGOS COMPLEMENTARES	SINAPI	H	0,06739680	12,44	0,84
TOTAL SERVICIO:					3,83

Francisco de Assis Moura
 Engenheiro Civil
 CREA: 160102239-5

VALOR: 9,98
 VALOR ENCARGOS (88.66%): 1,30
 VALOR COM ENCARGOS: 9,98
 VALOR BDI (28.82%): 2,88

13.6. C1206 - EMASSAMENTO DE ESQUADRIAS DE MADEIRA P/TINTA ÓLEO OU ESMALTE 2 DEMÃOS (M2)

MAO DE OBRA	FONTE	UNID	COEFICIENTE	PREÇO UNITÁRIO	TOTAL
10045 AJUDANTE DE PINTOR	SEINFRA	H	0,29287864	10,47	3,07
12395 PINTOR	SEINFRA	H	0,34169174	13,46	4,60
TOTAL MAO DE OBRA:					7,67

MA TERIAL	FONTE	UNID	COEFICIENTE	PREÇO UNITÁRIO	TOTAL
11347 LIXA PARA MADEIRA/MASSA	SEINFRA	UN	0,48813105	0,55	0,27
11512 MASSA CORRIDA A BASE DE OLEO	SEINFRA	KG	0,43931795	9,46	4,16
TOTAL MATERIAL:					4,42

Jefferson L. Aquino
 CPF: 024.185.034-08
 Proprietário
 Casa Construções e Serviços Ltda - ME

VALOR: 12,09
 VALOR ENCARGOS (87.01%): 3,57
 VALOR COM ENCARGOS: 12,09
 VALOR BDI (28.82%): 3,48

13.7. C1280 - ESMALTE DUAS DEMÃOS EM ESQUADRIAS DE MADEIRA (M2)

MAO DE OBRA	FONTE	UNID	COEFICIENTE	PREÇO UNITÁRIO	TOTAL
10045 AJUDANTE DE PINTOR	SEINFRA	H	0,34156731	10,47	3,58
12395 PINTOR	SEINFRA	H	0,39036264	13,46	5,25
TOTAL MAO DE OBRA:					8,83

MA TERIAL	FONTE	UNID	COEFICIENTE	PREÇO UNITÁRIO	TOTAL
10035 AGUARRAZ MINERAL	SEINFRA	L	0,03903627	10,46	0,41
11100 ESMALTE SINTETICO	SEINFRA	L	0,15614506	12,00	1,87
11199 FUNDO BRANCO FOSCO NIVELADOR P/ MADEIRAS	SEINFRA	L	0,12686786	16,18	2,05
11347 LIXA PARA MADEIRA/MASSA	SEINFRA	UN	0,39036264	0,55	0,21
TOTAL MATERIAL:					4,55

[Handwritten signature]

VALOR: 13,38
 VALOR ENCARGOS (87.01%): 4,11

3729
 11/11/2017

RELATÓRIO ANALÍTICO - COMPOSIÇÕES DE CUSTOS

OBRA:	UNIDADE BÁSICA DE SAÚDE PORTE I	DATA:	01/09/2017		
LOCAL:	RUA FRANCISCO MÁXIMO DE ANDRADE, S/N, RIACHO VERDE VÁRZEA ALEGRE - CE	BDI:	28,82%		
CLIENTE:	A CASA CONSTRUÇÕES E SERVIÇOS LTDA - ME	FONTE	VERSÃO	HORA	MES
		SEINFRA	024.1 COM DESONERAÇÃO	87,01%	03/2016
		SINAPI	2017/01 COM DESONERAÇÃO	88,66%	50,66%
			COMPOSIÇÕES PRÓPRIAS	-	02/2017

VALOR COM ENCARGOS: 13,38

VALOR BDI (28.82%): 3,86

13.8. C1279 - ESMALTE DUAS DEMÃOS EM ESQUADRIAS DE FERRO (M2)

MAO DE OBRA	FONTE	UND	COEFICIENTE	PREÇO UNITÁRIO	TOTAL
10045 AJUDANTE DE PINTOR	SEINFRA	H	0,77973528	10,47	8,16
12395 PINTOR	SEINFRA	H	0,77973528	13,46	10,50
TOTAL MAO DE OBRA:					18,66

MATERIAL	FONTE	UND	COEFICIENTE	PREÇO UNITÁRIO	TOTAL
10035 AGUARRAZ MINERAL	SEINFRA	L	0,02924008	10,46	0,31
11100 ESMALTE SINTETICO	SEINFRA	L	0,15594706	12,00	1,87
11346 LIXA PARA FERRO	SEINFRA	UN	0,29240074	2,23	0,65
12293 ZARCÃO	SEINFRA	L	0,11696029	15,49	1,81
TOTAL MATERIAL:					4,64

Francisco de Assis Moura
 Engenheiro Civil
 CREA: 166102239-5

VALOR: 23,30
 VALOR ENCARGOS (87.01%): 8,68
 VALOR COM ENCARGOS: 23,30
 VALOR BDI (28.82%): 6,72

13.9. C0588 - CAIAÇÃO EM DUAS DEMÃOS COM SUPERCAL (M2)

MAO DE OBRA	FONTE	UND	COEFICIENTE	PREÇO UNITÁRIO	TOTAL
12395 PINTOR	SEINFRA	H	0,19468233	13,46	2,62
TOTAL MAO DE OBRA:					2,62

MATERIAL	FONTE	UND	COEFICIENTE	PREÇO UNITÁRIO	TOTAL
12496 SUPERCAL	SEINFRA	KG	0,29202349	1,06	0,31
TOTAL MATERIAL:					0,31

Thomas Jefferson L. Aquino
 CPF: 088.858.824-48
 Provedor
 Casa Construções e Serviços Ltda-ME

VALOR: 2,93
 VALOR ENCARGOS (87.01%): 1,22
 VALOR COM ENCARGOS: 2,93
 VALOR BDI (28.82%): 0,84

14.1. C1807 - MURO CONTORNO DE ALVENARIA. E CONCRETO(PILAR+CINTA), INCLUSIVE PINTURA (M2)

MATERIAL	FONTE	UND	COEFICIENTE	PREÇO UNITÁRIO	TOTAL
10805 CIMENTO PORTLAND	SEINFRA	KG	43,86380948	0,50	21,93
12081 TIJOLO CERÂMICO FURADO 9X19X19CM	SEINFRA	UN	24,36878305	0,42	10,23
12082 TIJOLO MACIÇO COMUM	SEINFRA	UN	17,54552379	0,25	4,39
TOTAL MATERIAL:					36,55

MAO DE OBRA	FONTE	UND	COEFICIENTE	PREÇO UNITÁRIO	TOTAL
12543 SERVENTE	SEINFRA	H	5,06870688	9,13	46,28
12391 PEDREIRO	SEINFRA	H	3,11920423	13,46	41,98
TOTAL MAO DE OBRA:					88,26

MATERIAL	FONTE	UND	COEFICIENTE	PREÇO UNITÁRIO	TOTAL
10163 AÇO CA-50	SEINFRA	KG	2,12495788	3,96	8,41
12098 TINTA MINERAL IMPERMEÁVEL EM PÓ	SEINFRA	KG	0,84803365	4,95	4,20

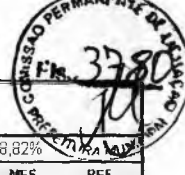

RELATÓRIO ANALÍTICO - COMPOSIÇÕES DE CUSTOS

OBRA:	UNIDADE BÁSICA DE SAÚDE PORTE I	DATA:	01/09/2017	BDI:	28,82%
LOCAL:	RUA FRANCISCO MÁXIMO DE ANDRADE, S/N, RACHO VERDE, VARZEA ALEGRE - CE	FONTE	VERSÃO	HORA	MES
CLIENTE:	A CASA CONSTRUÇÕES E SERVIÇOS LTDA - ME	SEINFRA	024.1 COM DESONERAÇÃO	87,01%	03/2016
		SINAPI	2017/01 COM DESONERAÇÃO	88,66%	50,66%
			COMPOSIÇÕES PRÓPRIAS		02/2017

TOTAL MATERIAL: 12,81

MAO DE OBRA	FONTE	UNID	COEFICIENTE	PREÇO UNITÁRIO	TOTAL
I2395 PINTOR	SEINFRA	H	0,73106350	13,46	9,84
TOTAL MAO DE OBRA:					9,84

MATERIAL	FONTE	UNID	COEFICIENTE	PREÇO UNITÁRIO	TOTAL
I1917 TABUA DE 1" - l. = 12cm	SEINFRA	M	0,43863809	4,41	1,93
TOTAL MATERIAL:					1,93

MAO DE OBRA	FONTE	UNID	COEFICIENTE	PREÇO UNITÁRIO	TOTAL
I0045 AJUDANTE DE PINTOR	SEINFRA	H	0,21444529	10,47	2,25
I0040 AJUDANTE DE ARMADOR/FERREIRO	SEINFRA	H	0,14621270	10,47	1,53
I0121 ARMADOR/FERREIRO	SEINFRA	H	0,14621270	13,46	1,97
TOTAL MAO DE OBRA:					5,74

MATERIAL	FONTE	UNID	COEFICIENTE	PREÇO UNITÁRIO	TOTAL
I1600 PEDRA DE MÃO (RACHÃO)	SEINFRA	M3	0,14621270	45,37	6,63
I0109 AREIA MEDIA	SEINFRA	M3	0,08285386	46,00	3,81
I0108 AREIA GROSSA	SEINFRA	M3	0,07798010	50,00	3,90
I0103 ARAME RECOZIDO N.18 BWG	SEINFRA	KG	0,03899005	9,97	0,39
TOTAL MATERIAL:					14,73

EQUIPAMENTO	FONTE	UNID	COEFICIENTE	PREÇO UNITÁRIO	TOTAL
I0682 BETONEIRA ELÉTRICA 580L (CHP)	SEINFRA	H	0,02924254	20,09	0,59
TOTAL EQUIPAMENTO:					0,59

MATERIAL	FONTE	UNID	COEFICIENTE	PREÇO UNITÁRIO	TOTAL
I0280 BRITA	SEINFRA	M3	0,02924254	56,00	1,64
I1605 PEDRISCO	SEINFRA	M3	0,00974752	63,20	0,62
TOTAL MATERIAL:					2,25

Francisco de Assis Moura
 Engenheiro Civil
 CREA: 160102239-5

VALOR:	172,52
VALOR ENCARGOS (87.01%):	48,50
VALOR COM ENCARGOS:	172,52
VALOR BDI (28.82%):	49,72

14.2. C4728 - CERCA/GRADIL NYLOFOR H=2,43M, MALHA 5 X 20CM - FIO 4,30MM, COM FIXADORES DE POLIAMIDA EM POSTE 40 x 60 MM CHUMBADOS EM BASE DE CONCRETO (EXCLUSIVE ESTA), REVESTIDOS EM POLIESTER POR PROCESSO DE PINTURA ELETROSTÁTICA (GRADIL E POSTE), NAS CORES VERDE OU BRANCA - FORNECIMENTO E INSTALAÇÃO (M)

MATERIAL	FONTE	UNID	COEFICIENTE	PREÇO UNITÁRIO	TOTAL
I9042 PAINEL NYLOFOR 2,43M x 2,5M (A X L) - MALHA 5 x 20 CM - FIO 4,30MM, REVESTIDO EM POLIESTER POR PROCESSO DE PINTURA ELETROSTÁTICA, NAS CORES VERDE OU BRANCA	SEINFRA	UN	0,38991843	418,64	163,24
I9045 POSTE 40 x 60 MM, PINTURA ELETROSTÁTICA EM POLIESTER, NAS CORES VERDE OU BRANCA (H=3,20M - COM TAMPA) CHUMBADO	SEINFRA	UN	0,38991843	104,92	40,91
I9048 FIXADOR POLIAMIDA PARA POSTE, NAS CORES VERDE OU	SEINFRA	UN	2,72942905	3,50	9,55
I9049 SERVIÇO - COLOCAÇÃO E MONTAGEM DE CERCA/GRADIL	SEINFRA	M2	2,36875450	15,00	35,53
TOTAL MATERIAL:					249,23

JOÃO JOSÉ DE ASSIS MOURA
 CPF: 086.628.024-48
 Procurador
 Casa Construções e Serviços Ltda-ME

(Handwritten signature)

(Handwritten mark)

VALOR:	249,23
VALOR ENCARGOS:	0,00
VALOR COM ENCARGOS:	249,23
VALOR BDI (28.82%):	71,83



RELATÓRIO ANALÍTICO - COMPOSIÇÕES DE CUSTOS

OBRA:	UNIDADE BÁSICA DE SAÚDE PORTE I	DATA:	01/09/2017	BDI:	28,82%	
LOCAL:	RUA FRANCISCO MÁXIMO DE ANDRADE, S/N, RIACHO VERDE, VÁRZEA ALEGRE - CE	FONTE	VERSÃO	HORA	MES	REF.
CLIENTE:	A CASA CONSTRUÇÕES E SERVIÇOS LTDA - ME	SEINFRA	024.1 COM DESONERAÇÃO	87,01%	-	03/2016
		SINAPI	2017/01 COM DESONERAÇÃO	88,66%	50,66%	02/2017
			COMPOSIÇÕES PRÓPRIAS			

14.3. C4557 - PORTÃO TIPO CORRER COM PAINÉIS NYLOFOR, EM AÇO REVESTIDO, COR-VERDE (M2)

MATERIAL	FONTE	UND	COEFICIENTE	PREÇO UNITÁRIO	TOTAL
18437 PORTÃO DESLIZANTE NYLOFOR, COMPOSTO DE QUADRO, PAINÉIS E ACESSÓRIOS COM PINTURA ELETROSTÁTICA COM TINTA POLIESTER, NAS CORES VERDE OU BRANCA, COM POSTE EM AÇO REVESTIDO, COR VERDE OU BRANCA - FORNECIMENTO E	SEINFRA	M2	0,97484092	440,00	428,93

TOTAL MATERIAL: 428,93

VALOR: 428,93

VALOR ENCARGOS: 0,00

VALOR COM ENCARGOS: 428,93

VALOR BDI (28.82%): 123,62

14.4. C3449 - MEIO FIO PRÉ MOLDADO (0,07x0,30x1,00)m C/REJUNTAMENTO (M)

MAO DE OBRA	FONTE	UND	COEFICIENTE	PREÇO UNITÁRIO	TOTAL
12391 PEDREIRO	SEINFRA	H	0,17544220	13,46	2,36
12543 SERVENTE	SEINFRA	H	0,35088440	9,13	3,20

TOTAL MAO DE OBRA: 5,57

MATERIAL	FONTE	UND	COEFICIENTE	PREÇO UNITÁRIO	TOTAL
10971 MEIO FIO PRE MOLDADO DIM =(0,07x0,30x1,00)m	SEINFRA	M	0,97467889	11,27	10,98

TOTAL MATERIAL: 10,98

SERVICO	FONTE	UND	COEFICIENTE	PREÇO UNITÁRIO	TOTAL
C0170 ARGAMASSA DE CIMENTO E AREIA S/PEN. TRAÇO 1:3	SEINFRA	M3	0,00097468	390,20	0,38

TOTAL SERVICO: 0,38

VALOR: 16,93

VALOR ENCARGOS (87.01%): 2,63

VALOR COM ENCARGOS: 16,93

VALOR BDI (28.82%): 4,88

Francisco de Assis Moura
Engenheiro Civil
CREA: 160102239-5

14.5. C1430 - GRAMA EM PLACAS E=6 CM FORNECIMENTO E PLANTIO (M2)

MAO DE OBRA	FONTE	UND	COEFICIENTE	PREÇO UNITÁRIO	TOTAL
10037 AJUDANTE	SEINFRA	H	0,20275329	10,47	2,12

TOTAL MAO DE OBRA: 2,12

MATERIAL	FONTE	UND	COEFICIENTE	PREÇO UNITÁRIO	TOTAL
11225 GRAMA TIPO BATATAIS EM PLACA	SEINFRA	M2	0,87814224	7,55	6,63
12077 TERRA VEGETAL	SEINFRA	M3	0,07317852	42,46	3,11

TOTAL MATERIAL: 9,74

VALOR: 11,86

VALOR ENCARGOS (87.01%): 0,99

VALOR COM ENCARGOS: 11,86

VALOR BDI (28.82%): 3,42

INSTITUTO DE LICITAÇÃO E AQUISICÃO
CPT: 055.028.024-48
Preparador
Casa Construções e Serviços Ltda-ME

14.6. C0112 - ARBUSTOS ORNAMENTAIS EM GERAL. C/ ALTURA MÍNIMA DE 50CM (UN)

MAO DE OBRA	FONTE	UND	COEFICIENTE	PREÇO UNITÁRIO	TOTAL
11277 JARDINEIRO	SEINFRA	H	0,16527152	13,46	2,22



RELATÓRIO ANALÍTICO - COMPOSIÇÕES DE CUSTOS

OBRA:	UNIDADE BÁSICA DE SAÚDE PORTE I	DATA: 01/08/2017	BDI: 28,82%			
LOCAL:	RUA FRANCISCO MÁXIMO DE ANDRADE, S/N, RIACHO VERDE, VÁRZEA ALEGRE - CE	FONTE	VERSÃO	HORA	MES	REF.
CLIENTE:	A CASA CONSTRUÇÕES E SERVIÇOS LTDA - ME	SEINFRA	024.1 COM DESONERAÇÃO	87,01%	-	03/2016
		SINAPI	2017/01 COM DESONERAÇÃO	88,66%	50,66%	02/2017
			COMPOSIÇÕES PRÓPRIAS	-	-	-

TOTAL MAO DE OBRA: 2,22

MATERIAL	FONTE	UNID	COEFICIENTE	PREÇO UNITÁRIO	TOTAL
10105 ARBUSTO ORNAMENTAL	SEINFRA	UN	0,97447828	17,81	17,36
TOTAL MATERIAL:					17,36

VALOR: 19,58

VALOR ENCARGOS (87.01%): 1,04

VALOR COM ENCARGOS: 19,58

VALOR BDI (28.82%): 5,64

14.7. C1628 - LIMPEZA GERAL (M2)

MAO DE OBRA	FONTE	UNID	COEFICIENTE	PREÇO UNITÁRIO	TOTAL
12543 SERVENTE	SEINFRA	H	0,68126695	9,13	6,22
TOTAL MAO DE OBRA:					6,22

VALOR: 6,22

VALOR ENCARGOS (87.01%): 2,89

VALOR COM ENCARGOS: 6,22

VALOR BDI (28.82%): 1,79

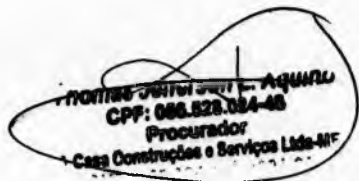
 FRANCISCO DE ASSIS MOURA
 CPF: 088.528.084-48
 Procurador
 Casa Construções e Serviços Ltda-ME

Francisco de Assis Moura
 Engenheiro Civil
 CREA: 160492239-5



TABELA DE ENCARGOS SOCIAIS

OBRA:	UNIDADE BÁSICA DE SAÚDE PORTE I	DATA:	01/09/2017	BDI:	26,82%
LOCAL:	RUA FRANCISCO MÁXIMO DE ANDRADE, S/N, RIACHO VERDE, VARZEA ALEGRE - CE	FONTE:	VERSÃO	HORA	MES
CLIENTE:	A CASA CONSTRUÇÕES E SERVIÇOS LTDA - ME	SEINFRA	024.1 COM DESONERAÇÃO	87,01%	03/2016
		SINAPI	2017/01 COM DESONERAÇÃO	86,66%	50,66%
			COMPOSIÇÕES PRÓPRIAS	-	02/2017

COD	DESCRIÇÃO	HORA %	MES %
A	GRUPO A		
A1	INSS	0,00	0,00
A2	SESI	1,50	1,50
A3	SENAI	1,00	1,00
A4	INCRA	0,20	0,20
A5	SEBRAE	0,60	0,60
A6	Salário Educação	2,50	2,50
A7	Seguro Contra Acidentes de Trabalho	3,00	3,00
A8	FGTS	8,00	8,00
A9	SECONCI	0,00	0,00
	TOTAL	16,80	16,80

B	GRUPO B		
B1	Repouso Semanal Remunerado	17,87	0,00
B2	Feridos	3,72	0,00
B3	Auxilio - Enfermidade	0,91	0,69
B4	13º Salário	10,92	8,33
B5	Licença Paternidade	0,08	0,06
B6	Faltas Justificadas	0,73	0,56
B7	Dias de Chuvas	1,65	0,00
B8	Auxilio Acidente de Trabalho	0,12	0,09
B9	Férias Gozadas	10,42	7,96
B10	Salário Maternidade	0,03	0,02
	TOTAL	46,45	17,71

C	GRUPO C		
C1	Aviso Prévio Indenizado	6,35	4,85
C2	Aviso Prévio Trabalhado	0,15	0,11
C3	Férias Indenizadas	3,56	2,72
C4	Depósito Rescisão Sem Justa Causa	4,84	3,69
C5	Indenização Adicional	0,53	0,41
	TOTAL	15,43	11,78

D	GRUPO D		
D1	Reincidência de Grupo A sobre Grupo B	7,80	2,98
D2	Reincidência de Grupo A sobre Aviso Prévio Trabalhado e Reincidência do FGTS sobre Aviso Prévio Indenizado	0,53	0,41
	TOTAL	8,33	3,39

Horista = 87,01%
Mensalista = 49,68%

A + B + C + D

Atividade Profissional L. AQUINO
CPF: 066.529.034-48
Proprietário
Casa Construções e Serviços Ltda-ME
CNPJ: 09.256.240/0001-07

Francisco de Assis Moura
Engenheiro Civil
CREA: 1601/2239-5



TABELA DE ENCARGOS SOCIAIS

OBRA:	UNIDADE BÁSICA DE SAÚDE PORTE I	DATA:	01/09/2017	BDI:	26,82%
LOCAL:	RUA FRANCISCO MÁXIMO DE ANDRADE, S/N, RIACHO VERDE, VÁRZEA ALEGRE - CE	FONTE:	SEINFRA	VERSÃO:	024.1 COM DESONERAÇÃO
CLIENTE:	A CASA CONSTRUÇÕES E SERVIÇOS LTDA - ME	SINAPI:	2017/01 COM DESONERAÇÃO	HORA:	87,01%
			COMPOSIÇÕES PRÓPRIAS	MES:	50,66%
				REF.:	03/2016
					02/2017

COD	DESCRIÇÃO	HORA %	MES %
A	GRUPO A		
A1	INSS	0,00	0,00
A2	SESI	1,50	1,50
A3	SENAI	1,00	1,00
A4	INCRA	0,20	0,20
A5	SEBRAE	0,60	0,60
A6	Salário Educação	2,50	2,50
A7	Seguro Contra Acidentes de Trabalho	3,00	3,00
A8	FGTS	8,00	8,00
A9	SECONCI	0,00	0,00
	TOTAL	16,80	16,80

B	GRUPO B		
B1	Repouso Semanal Remunerado	17,88	0,00
B2	Feriados	3,72	0,00
B3	Auxílio - Enfermidade	0,92	0,69
B4	13º Salário	10,99	8,33
B5	Licença Paternidade	0,08	0,06
B6	Faltas Justificadas	0,73	0,56
B7	Dias de Chuvas	1,67	0,00
B8	Auxílio Acidente de Trabalho	0,12	0,09
B9	Férias Gozadas	11,61	8,80
B10	Salário Maternidade	0,03	0,02
	TOTAL	47,75	18,55

C	GRUPO C		
C1	Aviso Prévio Indenizado	7,26	5,50
C2	Aviso Prévio Trabalhado	0,17	0,13
C3	Férias Indenizadas	2,44	1,85
C4	Depósito Rescisão Sem Justa Causa	5,00	3,79
C5	Indenização Adicional	0,61	0,46
	TOTAL	15,48	11,73

D	GRUPO D		
D1	Reincidência de Grupo A sobre Grupo B	8,02	3,12
D2	Reincidência de Grupo A sobre Aviso Prévio Trabalhado e Reincidência do FGTS sobre Aviso Prévio Indenizado	0,61	0,46
	TOTAL	8,63	3,58

Horista = 88,66%
Mensalista = 50,66%

A + B + C + D

Francisco de Assis Moura
Engenheiro Civil
CREA: 160102239-5

Normas Jefferson L. Aquino
CPF: 866.828.624-48
Produtor
Casa Construções e Serviços Ltda-ME



CRONOGRAMA FÍSICO-FINANCEIRO

OBRA:	UNIDADE BÁSICA DE SAÚDE PORTE I
LOCAL:	RUA FRANCISCO MÁXIMO DE ANDRADE, S/N, RIACHO VERDE, VARZEA ALEGRE - CE
CLIENTE:	A CASA CONSTRUÇÕES E SERVIÇOS LTDA - ME

DATA :	01/09/2017	BDI :	28,82%	
FONTE	VERSÃO	HORA	MES	DATA REF.
SEINFRA	024.1 COM DESONERAÇÃO	87,01%	-	03/2018
SINAPI	2017/01 COM DESONERAÇÃO	88,88%	50,86%	02/2017
COMPOSIÇÕES PRÓPRIAS		-	-	

ITEM	DESCRIÇÃO	VALOR (R\$)	MÊS1	MÊS2	MÊS3	MÊS4	Total parcela
1	SERVIÇOS PRELIMINARES	10.659,00	100,00 % 10.659,00				100,00 % 10.659,00
2	MOVIMENTO DE TERRA	4.188,95	100,00 % 4.188,95				100,00 % 4.188,95
3	FUNDAÇÕES E ESTRUTURAS	112.191,66	70,00 % 78.534,16	30,00 % 33.657,50			100,00 % 112.191,66
4	PAREDES E PAINÉIS	24.133,13		60,00 % 14.479,88	40,00 % 9.653,25		100,00 % 24.133,13
5	ESQUADRIAS E FERRAGENS	31.039,81		20,00 % 6.207,96	50,00 % 15.519,91	30,00 % 9.311,94	100,00 % 31.039,81
6	COBERTURA	21.116,61		30,00 % 6.334,98	40,00 % 8.446,64	30,00 % 6.334,99	100,00 % 21.116,61
7	IMPERMEABILIZAÇÃO	4.845,38			50,00 % 2.422,69	50,00 % 2.422,69	100,00 % 4.845,38
8	REVESTIMENTO	62.516,87		40,00 % 25.006,75	40,00 % 25.006,75	20,00 % 12.503,37	100,00 % 62.516,87
9	PISOS	47.839,60		40,00 % 19.135,84	30,00 % 14.351,88	30,00 % 14.351,88	100,00 % 47.839,60
10	INSTALAÇÕES HIDRÁULICAS, LOUÇAS E METAIS	27.360,79		30,00 % 8.208,24	40,00 % 10.944,32	30,00 % 8.208,23	100,00 % 27.360,79
11	INSTALAÇÕES SANITÁRIAS	16.175,71		30,00 % 4.852,71	40,00 % 6.470,28	30,00 % 4.852,72	100,00 % 16.175,71
12	INSTALAÇÕES ELÉTRICAS	28.468,99		30,00 % 8.540,70	40,00 % 11.387,60	30,00 % 8.540,69	100,00 % 28.468,99
13	PINTURA	31.454,57			20,00 % 6.290,91	80,00 % 25.163,66	100,00 % 31.454,57
14	DIVERSOS	54.311,40			30,00 % 16.293,42	70,00 % 38.017,98	100,00 % 54.311,40
		476.302,48	93.382,11	126.424,56	126.787,65	129.708,15	476.302,48
			93.382,11	219.806,67	346.594,32	476.302,48	

ey

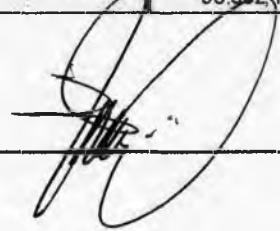
 INSCRIÇÃO Nº 16102239-5
 CPF: 066.528.028-44
 Engenheiro
 A Casa Construções e Serviços Ltda - ME
 CNPJ: 20.928.443/0001-11

Francisco de Assis Moura
 Engenheiro Civil
 CREA: 160102239-5



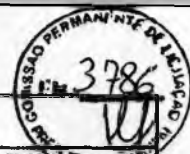

COMPOSIÇÃO DO BDI

OBRA:	UNIDADE BÁSICA DE SAÚDE PORTE I	DATA:	01/09/2017	BDI:	28,82%	
LOCAL:	RUA FRANCISCO MÁXIMO DE ANDRADE, S/N, RIACHO VERDE VARZEA ALEGRE - CE	FONTE	VERSÃO	HORA	MES	REF.
CLIENTE:	A CASA CONSTRUÇÕES E SERVIÇOS LTDA - ME	SEINFRA	024.1 COM DESONERAÇÃO	87,01%	-	03/2018
		SINAPI	2017/01 COM DESONERAÇÃO	68,66%	50,66%	02/2017
			COMPOSIÇÕES PRÓPRIAS	-	-	-

COD	DESCRIÇÃO	%
Benefício		
S + G	Garantia/seguros	0,80
L	Lucro	6,16
	TOTAL	6,96

Despesas Indiretas		
AC	Administração central	3,00
DF	Despesas financeiras	0,59
R	Riscos	0,97
	TOTAL	4,56

I Impostos		
	PIS	0,65
	COFINS	3,00
	ISS	5,00
	CPRB (4,5%, APENAS QUANDO TIVER DESONERAÇÃO INSS)	4,50
	TOTAL	13,15

BDI = 28,82%

$$(1+AC+S+R+G)*(1+DF)*(1+L)/(1-I)-1$$

Thomas Jefferson L. Aquino
 CPF: 088.524.024-48
 Procurador
 Casa Construções e Serviços Ltda - ME

Francisco de Assis Moura
 Engenheiro Civil
 CREA: 168102239-5



RS CONSTRUÇÕES E SERVIÇOS



PROPOSTA DE PREÇOS

TOMADA DE PREÇO Nº 2017.08.04.1
À Comissão Permanente de Licitação
Governo Municipal De VÁRZEA ALEGRE – CE

Através do presente declaro inteira submissão aos preceitos da Lei Federal nº 8.666/93 e suas alterações posteriores, às cláusulas e condições previstas no Edital **TOMADA DE PREÇO Nº 2017.08.04.1**, com data de abertura marcada para o dia 01 de Setembro de 2017, às 09h00min, na sala DE REUNIÕES DO PRÉDIO DA PREFEITURA MUNICIPAL DE VÁRZEA ALEGRE – CE.

Declaro, ainda, que caso seja vencedora do presente certame que cumprirei com diligência a fiel observância o fornecimento dos itens abaixo discriminados:

• **OBJETO:**

Contratação de serviços de engenharia para execução das obras de construção de 01(uma) Unidade Básica de Saúde porte 1, na localidade de Rua Francisco Máximo de Andrade S/N, Distrito de Riacho Verde, Município de Várzea Alegre/CE, de acordo com Proposta nº 10237.6040001/16-010, com recursos oriundos da emenda nº30310006 - Ministério da Saúde, conforme especificações constantes no Instrumento Convocatório.

- **VALOR TOTAL: R\$ 478.245,27 (Quatrocentos e Setenta e Oito Mil Duzentos e Quarenta e Cinco reais e Vinte e Sete centavos)**

Declaro, ainda, que não possuímos nenhum fato que nos impeça de participar da presente licitação ou que invalide o Certificado de Registro Cadastral, ora apresentado para fins de habilitação.

EMPRESA PROPONENTE: MENDONÇA CONSTRUÇÕES E SERVIÇOS EIRELI – ME
ENDEREÇO: RUA RAIMUNDO MOACIR MOTA Nº 261 – BAIRRO VILA MOTA – ASSARÉ– CE
CNPJ: 21.106.785/0001-51
FONES: (88) 9 9617 – 0350 / (88) 2141 – 3979
VALIDADE DA PROPOSTA E EXECUÇÃO: O PRAZO ESTÁ BASEADO DE ACORDO COM O EDITAL DO PRESENTE CERTAME.

ASSARÉ – CE
30 DE AGOSTO DE 2017

Mendonça Construções e Serviços
CeliJane Nascimento Mendonça
CPF: 642.234.773-15

RUÁ RAIMUNDO MOACIR MOTA, Nº 261 – BAIRRO VILA MOTA – ASSARÉ– CE
CNPJ: 21.106.785/0001-51 INSC. MUNICIPAL: 1211594/2015
EMAIL: rsconstrucoesireli@gmail.com / Fone: (88) 9 9617-0350 / (88) 2141-3979



RESUMO DO ORÇAMENTO

OBRA:	UNIDADE BÁSICA DE SAÚDE PORTE I	DATA :	30/08/2017	BDI :	28,82%
LOCAL:	VÁRZEA ALEGRE - CE	FONTE	VERBAO	HORA	MES
CLIENTE:	PREFEITURA MUNICIPAL DE VÁRZEA ALEGRE - CE	SEINFRA	024.1 COM DESONERAÇÃO	87,01%	03/2016
		SINAPI	2017/01 COM DESONERAÇÃO	88,66%	50,86%
			COMPOSIÇÕES PRÓPRIAS	-	02/2017

CÓDIGO	DESCRIÇÃO	PREÇO TOTAL	%
1	SERVIÇOS PRELIMINARES	8.300,08	1,74
2	MOVIMENTO DE TERRA	3.267,81	0,68
3	FUNDAÇÕES E ESTRUTURAS	87.430,41	18,28
4	PAREDES E PAINÉIS	18.821,33	3,94
5	ESQUADRIAS E FERRAGENS	24.194,94	5,06
6	COBERTURA	16.468,96	3,44
7	IMPERMEABILIZAÇÃO	3.777,48	0,79
8	REVESTIMENTOS	48.730,81	10,19
9	PISOS	37.272,41	7,79
10	INSTALAÇÕES HIDRÁULICAS E LOUÇAS E METAIS	21.362,65	4,47
11	INSTALAÇÕES SANITÁRIAS	12.604,78	2,64
12	INSTALAÇÕES ELÉTRICAS	22.176,84	4,64
13	PINTURA	24.491,15	5,12
14	DIVERSOS	42.351,14	8,86
15	Benefícios e Despesas Indiretas (BDI)	106.994,48	22,37
		VALOR ORÇAMENTO:	371.250,79
		VALOR BDI TOTAL:	106.994,48
		VALOR BDI:	106.994,48
		VALOR TOTAL:	478.245,27

Quatrocentos e Setenta e Oito Mil Duzentos e Quarenta e Cinco reais e Vinte e Sete centavos

Mendonça Construções e Serviços
 Celiane Nascimento Mendonça
 CPF. 642.234.773-15

Ricardo Luiz de Menezes Arraes
 Eng. Civil
 CREA/PE 013574

3389
 11/11/2017
 11/11/2017

	PLANILHA ORÇAMENTÁRIA			
	OBRA:	UNIDADE BÁSICA DE SAUDE PORTE I	DATA : 30/08/2017	BDI : 28,82%
	LOCAL:	VÁRZEA ALEGRE - CE	FONTE	VERSÃO
	CLIENTE:	PREFEITURA MUNICIPAL DE VÁRZEA ALEGRE - CE	SEINFRA	024.1 COM DESONERAÇÃO
			SINAPI	2017/01 COM DESONERAÇÃO
				COMPOSIÇÕES PRÓPRIAS
			HORA	MES
			87,01%	-
			88,88%	50,66%
			REF.	03/2016
				02/2017

ITEM	CÓDIGO	DESCRIÇÃO	FONTE	UNID	QUANTIDADE	PREÇO UNITÁRIO R\$	PREÇO TOTAL R\$
1	SERVIÇOS PRELIMINARES						8.300,08
1.1	C2102	RASPAGEM E LIMPEZA DO TERRENO	SEINFRA	M2	750,00	2,24	1.680,00
1.2	C2850	INSTALAÇÕES PROVISÓRIAS DE LUZ , FORÇA, TELEFONE E LOGICA	SEINFRA	UN	1,00	1.479,17	1.479,17
1.3	C2851	INSTALAÇÕES PROVISÓRIAS DE ÁGUA	SEINFRA	UN	1,00	882,69	882,69
1.4	C0369	BARRACÃO ABERTO	SEINFRA	M2	20,00	91,50	1.830,00
1.5	C1630	LOCAÇÃO DA OBRA - EXECUÇÃO DE GABARITO	SEINFRA	M2	349,54	4,03	1.408,65
1.6	C4541	PLACA PADRÃO DE OBRA, TIPO BANNER	SEINFRA	M2	4,50	226,57	1.019,57
2	MOVIMENTO DE TERRA						3.267,81
2.1	C2784	ESCAVAÇÃO MANUAL SOLO DE 1A.CAT. PROF. ATÉ 1.50m	SEINFRA	M3	69,43	23,69	1.644,80
2.2	C2860	LASTRO DE AREIA ADQUIRIDA	SEINFRA	M3	18,54	67,91	1.259,05
2.3	C0096	REATERRO APOILOADO	SEINFRA	M3	14,67	24,81	363,96
	FUNDAÇÕES E ESTRUTURAS						87.430,41
3.1	C1609	LASTRO DE CONCRETO INCLUINDO PREPARO E LANÇAMENTO	SEINFRA	M3	0,97	356,66	345,98
3.2	C0054	ALVENARIA DE EMBASAMENTO DE PEDRA ARGAMASSADA	SEINFRA	M3	50,11	278,43	13.952,13
3.3	C1405	FORMA PLANA CHAPA COMPENSADA RESINADA, ESP.= 12mm UTIL 3 X	SEINFRA	M2	175,95	88,05	15.492,40
3.4	C0214	ARMADURA CA-25 MÉDIA D= 6,3 A 10,0mm	SEINFRA	KG	2.011,27	6,84	13.757,09
3.5	C0217	ARMADURA CA-60 FINA D=3,40 A 6,40mm	SEINFRA	KG	746,72	6,50	4.853,68
3.6	C0842	CONCRETO P/VIBR., FCK 20 MPa COM AGREGADO ADQUIRIDO	SEINFRA	M3	29,62	322,28	9.545,93
3.7	C4420	LAJE PRÉ-FABRICADA P/ FÔRRO - VÃO ACIMA DE 4,01 m	SEINFRA	M2	335,44	80,83	27.113,62
3.8	C1604	LANÇAMENTO E APLICAÇÃO DE CONCRETO S/ ELEVAÇÃO	SEINFRA	M3	29,62	80,00	2.369,60
4	PAREDES E PAINÉIS						18.821,33
4.1	C0073	ALVENARIA DE TIJOLO CERÂMICO FURADO (9x19x19)cm C/ARGAMASSA MISTA DE CAL HIDRATADA ESP.=10cm (1.2.8)	SEINFRA	M2	453,57	36,79	16.686,84
4.2	C2666	VERGA RETA DE CONCRETO ARMADO	SEINFRA	M3	0,51	979,98	499,79
4.3	C0773	CHAPIM PRÉ-MOLDADO DE CONCRETO	SEINFRA	M2	23,45	69,71	1.634,70
5	ESQUADRIAS E FERRAGENS						24.194,94
5.1	C1994	PORTA TIPO PARANÁ (S/ACESSÓRIOS)	SEINFRA	M2	46,41	74,50	3.457,55
5.2	C1361	FECHADURA COMPLETA PARA PORTA INTERNA	SEINFRA	UN	21,00	91,89	1.929,69
5.3	C1360	FECHADURA COMPLETA PARA PORTA EXTERNA	SEINFRA	UN	3,00	98,26	294,78
5.4	C1143	DOBRADIÇA CROMADA 3 1/2" X 3"	SEINFRA	UN	72,00	20,10	1.447,20
5.5	C1408	FORRAMENTO OU BATENTE DE MADEIRA	SEINFRA	M	122,90	27,76	3.411,70
5.6	C0042	ALIZAR (GUARNIÇÃO) DE MADEIRA	SEINFRA	M	245,80	5,46	1.342,07
5.7	C1970	PORTA DE FERRO EM CHAPA	SEINFRA	M2	4,65	174,35	810,73
5.8	C4513	JANELA EM ALUMÍNIO ANODIZADO NATURAL/FOSCO, DE CORRER, SEM BANDEIROLA E/OU PEITORIL, SEM VIDRO - FORNECIMENTO E MONTAGEM	SEINFRA	M2	15,04	239,38	3.600,28
5.9	C1451	GUICHÊ EM ALUMÍNIO E VIDRO TEMPERADO E=10mm	SEINFRA	M2	1,00	453,49	453,49
5.10	C2679	VISOR COM VIDRO TEMPERADO E=6mm E MOLDURA DE ALUMÍNIO	SEINFRA	M2	1,40	297,59	416,63
5.11	C2670	VIDRO COMUM EM CAIXILHOS C/MASSA ESP.= 4mm, COLOCADO	SEINFRA	M2	15,04	105,73	1.590,18
5.12	C1971	PORTA DE VIDRO TEMPERADO 2 FOLHAS (1.80X2.10)m E=10mm	SEINFRA	CJ	1,00	3.083,27	3.083,27
5.13	72120	VIDRO TEMPERADO INCOLOR, ESPÉSSURA 10MM, FORNECIMENTO E INSTALACAO, INCLUSIVE MASSA PARA VEDACAO	SINAPI	M2	7,98	295,41	2.357,37
6	COBERTURA						16.468,96
6.1	C3006	MADEIRAMENTO P/TELHA FIBROCIMENTO C/ REAPROVEITAMENTO	SEINFRA	M2	225,39	24,35	5.488,25
6.2	C2445	TELHA DE FIBROCIMENTO ONDULADA E=6mm , INCLINAÇÃO 27%	SEINFRA	M2	225,39	34,91	7.868,36
6.3	C1000	CUMEEIRA NORMAL DE FIBROCIMENTO P/TELHA ONDULADA	SEINFRA	M	26,35	32,23	849,26
6.4	C0657	CALHA DE ALUMINIO DESENVOLVIMENTO DE 25cm	SEINFRA	M	55,40	40,85	2.263,09

Mendonça Construções e Serviços
 Celiane Nascimento Mendonça
 CPF: 642.234.773-15

[Handwritten Signature]

Ricardo Luiz de Alencar Araes
 Eng. Civil
 CREA/RE 013574

PLANILHA ORÇAMENTÁRIA

COM. S.T.O PERMANENTE DE C. 3790

OBRA:	UNIDADE BÁSICA DE SAÚDE PORTE I	DATA :	30/08/2017	BDI:	28,82%
LOCAL:	VÁRZEA ALEGRE - CE	FONTE	VERSÃO	HORA	MES
CLIENTE:	PREFEITURA MUNICIPAL DE VÁRZEA ALEGRE - CE	SEINFRA	024.1 COM DESONERAÇÃO	87,01%	03/2016
		SINAPI	2017/01 COM DESONERAÇÃO	88,66%	50,68% 02/2017
			COMPOSIÇÕES PRÓPRIAS		

ITEM	CÓDIGO	DESCRIÇÃO	FONTE	UNID	QUANTIDADE	PREÇO UNITÁRIO R\$	PREÇO TOTAL R\$
7	IMPERMEABILIZAÇÃO						3.777,48
7.1	C1779	IMPERMEABILIZAÇÃO DE LAJES C/ MANTA ASFALTICA PRÉ-FABRICADA. C/ VÉU DE POLIÉSTER	SEINFRA	M2	147,50	25,61	3.777,48
8	REVESTIMENTOS						48.730,81
8.1	C0776	CHAPISCO C/ ARGAMASSA DE CIMENTO E AREIA S/PENEIRAR TRACO 1,3 ESP = 5mm P/ PAREDE	SEINFRA	M2	1.036,50	4,12	4.270,38
8.2	C3245	EMBOÇO C/ ARGAMASSA DE CIMENTO E AREIA S/ PENEIRAR, TRACO 1:6	SEINFRA	M2	287,02	18,53	5.318,48
8.3	C3407	REBOCO C/ ARGAMASSA DE CIMENTO E AREIA S/ PENEIRAR, TRACO 1:6	SEINFRA	M2	751,11	19,85	14.909,53
8.4	87273	REVESTIMENTO CERÂMICO PARA PAREDES INTERNAS COM PLACAS TIPO GRÊS OU SEMI-GRÊS DE DIMENSÕES 33X45 CM APLICADAS EM AMBIENTES DE ÁREA MAIOR QUE 5 M² NA ALTURA INTEIRA DAS PAREDES. AF. 06/2014	SINAPI	M2	241,22	46,07	11.113,01
8.5	C4431	CERÂMICA ESMALTADA C/ ARG. CIMENTO E AREIA ATÉ 10x10cm (100 cm²) - DECORATIVA P/ PAREDE	SEINFRA	M2	45,79	73,28	3.355,49
8.6	C1102	REJUNTAMENTO C/ ARG. PRÉ-FABRICADA, JUNTA ATÉ 2mm EM CERÂMICA, ATÉ 10x10 cm (100 cm²) - DECORATIVA (PAREDE/PISO)	SEINFRA	M2	45,79	6,87	314,58
8.7	C0781	CHAPISCO C/ ARGAMASSA DE CIMENTO E AREIA S/ PENEIRAR TRACO 1:4 P/ TETO	SEINFRA	M2	293,41	7,47	2.191,77
8.8	C3035	REBOCO C/ ARGAMASSA DE CIMENTO E AREIA S/ PENEIRAR TRACO 1:6, ESP=20 mm P/ TETO	SEINFRA	M2	293,41	20,75	6.088,26
8.9	C1877	PERFIL DE ALUMÍNIO TIPO (L-T-U)	SEINFRA	M	77,85	15,02	1.169,31
9	PISOS						37.272,41
9.1	C3025	PISO MORTO CONCRETO FCK=13,5MPa C/ PREPARO E LANÇAMENTO	SEINFRA	M3	17,60	377,84	6.649,98
9.2	C2184	REGULARIZAÇÃO DE BASE C/ ARGAMASSA CIMENTO E AREIA S/ PENEIRAR, TRACO 1:5 - ESP= 3cm, C/ IMPERMEABILIZANTE	SEINFRA	M2	293,41	17,96	5.269,64
9.3	87251	REVESTIMENTO CERÂMICO PARA PISO COM PLACAS TIPO GRÊS DE DIMENSÕES 45x45 CM APLICADA EM AMBIENTES DE ÁREA MAIOR QUE 10 M2. AF. 06/2014	SINAPI	M2	293,41	26,36	7.734,29
9.4	C3446	PISO INTERTRAVADO TIPO TIJOLINHO (19,9x10x4)cm CINZA	SEINFRA	M2	92,70	34,77	3.223,18
9.5	C3410	CALÇADA DE PROTEÇÃO EM CIMENTADO C/ BASE DE CONCRETO	SEINFRA	M2	57,85	159,00	9.198,15
9.6	C1869	PEITORIL DE GRANITO L= 15 cm	SEINFRA	M	29,10	49,69	1.445,98
9.7	C2284	SOLEIRA DE GRANITO L= 15cm	SEINFRA	M	54,85	68,39	3.751,19
10	INSTALAÇÕES HIDRÁULICAS E LOUÇAS E METAIS						21.362,65
10.1	C2186	REGISTRO DE GAVETA C/CANOPLA CROMADA D= 20mm (3/4")	SEINFRA	UN	22,00	73,87	1.625,14
10.2	C2172	REGISTRO DE PRESSÃO C/CANOPLA CROMADA D= 20mm (3/4")	SEINFRA	UN	3,00	66,83	200,49
10.3	C1525	JOELHO 90 PVC SOLD./ROSCA. D= 20mmX1/2"	SEINFRA	UN	4,00	6,04	24,16
10.4	C1560	JOELHO REDUÇÃO PVC SOLD./ROSCA. D=25mmX1/2"	SEINFRA	UN	7,00	6,67	46,69
10.5	C1739	LUVA PVC SOLD./ROSCA. D=25mmX3/4"	SEINFRA	UN	3,00	5,01	15,03
10.6	C1559	JOELHO PVC SOLD. AZUL D=25mmX3/4"	SEINFRA	UN	1,00	9,75	9,75
10.7	C1562	JOELHO REDUÇÃO PVC SOLD. AZUL D=25mmX1/2"	SEINFRA	UN	32,00	8,35	267,20
10.8	C0952	COTOVELO PVC SOLD. MARROM D=20mm (1/2")	SEINFRA	UN	5,00	5,05	25,25
10.9	C0953	COTOVELO PVC SOLD. MARROM D=25mm (3/4")	SEINFRA	UN	69,00	5,29	365,01
10.10	C0956	COTOVELO PVC SOLD. MARROM D=50mm (1 1/2")	SEINFRA	UN	1,00	12,14	12,14
10.11	C0019	ADAPTADOR PVC SOLD. FLANGES LIVRES P/CX. D'AGUA 20mm (1/2")	SEINFRA	UN	1,00	11,08	11,08
10.12	C0023	ADAPTADOR PVC SOLD. FLANGES LIVRES P/CX. D'AGUA 50mm (1 1/2")	SEINFRA	UN	3,00	28,41	85,23
10.13	C3653	ADAPTADOR PVC P/ REGISTRO 25mm (3/4")	SEINFRA	UN	47,00	3,29	154,63
10.14	C0492	BUCHA REDUÇÃO PVC ROSC. D=1 1/2"X3/4" (50X25mm)	SEINFRA	UN	4,00	7,38	29,52
10.15	C2408	TÊ REDUÇÃO PVC SOLD. MARROM D=50X25mm (1 1/2"X3/4")	SEINFRA	UN	12,00	15,13	181,56
10.16	C2381	TÊ PVC SOLD. MARROM D= 25mm (3/4")	SEINFRA	UN	24,00	5,86	140,64
10.17	C2384	TÊ PVC SOLD. MARROM D= 50mm (1 1/2")	SEINFRA	UN	3,00	14,22	42,66
10.18	C2615	TUBO PVC SOLD. MARROM D= 20mm (1/2")	SEINFRA	M	40,02	3,96	158,48
10.19	C2616	TUBO PVC SOLD. MARROM D= 25mm (3/4")	SEINFRA	M	151,26	5,26	795,63
10.20	C2619	TUBO PVC SOLD. MARROM D= 50mm (1 1/2")	SEINFRA	M	35,63	15,76	561,53

3791
 11/11/2017
 11/11/2017



PLANILHA ORÇAMENTÁRIA

OBRA:	UNIDADE BÁSICA DE SAÚDE PORTE I	DATA:	30/08/2017	BDI:	28,82%
LOCAL:	VÁRZEA ALEGRE - CE	FONTE:	SEINFRA	VERSÃO:	024.1 COM DESONERAÇÃO
CLIENTE:	PREFEITURA MUNICIPAL DE VÁRZEA ALEGRE - CE	SINAPI:	2017/01 COM DESONERAÇÃO	HORA:	87,01%
				MES:	50,66%
				REF:	03/2016
					02/2017
					COMPOSIÇÕES PRÓPRIAS

ITEM	CÓDIGO	DESCRIÇÃO	FONTE	UNID	QUANTIDADE	PREÇO UNITÁRIO R\$	PREÇO TOTAL R\$
10.21	C0348	BACIA DE LOUÇA BRANCA C/CAIXA ACOPLADA	SEINFRA	UN	7,00	472,64	3.308,48
10.22	C4068	BANCADA DE GRANITO CINZA E=2cm	SEINFRA	M2	9,85	219,07	2.157,84
10.23	C0985	CUJBA DE INOX PARA BANCADA, COMPLETA	SEINFRA	UN	8,00	252,29	2.018,32
10.24	C3513	CHUVEIRO CROMADO C/ ARTICULAÇÃO	SEINFRA	UN	3,00	85,86	257,58
10.25	C3671	CONE PARA EXPURGO EM AÇO INOX COM TAMPA E GRELHA - L=500MM X C=500MM, ALTURA ATÉ 300MM E SAÍDA D=100MM	SEINFRA	UN	1,00	746,67	746,67
10.26	C3004	LAVATORIO DE LOUÇA BRANCA S/COLUNA C/TORNEIRA DE METAL E ACESSÓRIOS - PADRÃO POPULAR	SEINFRA	UN	21,00	186,40	3.914,40
10.27	C2311	TANQUE DE AÇO INOXIDÁVEL	SEINFRA	UN	1,00	472,18	472,18
10.28	C2504	TORNEIRA DE PRESSÃO CROMADA LONGA P/PIA	SEINFRA	UN	9,00	66,09	594,81
10.29	C2506	TORNEIRA DE PRESSÃO P/JARDIM DE 3/4"	SEINFRA	UN	2,00	24,43	48,86
10.30	C1898	PEÇAS DE APOIO DEFICIENTES C/TUBO INOX P/MC'S	SEINFRA	M	8,80	192,01	1.689,69
10.31	00037105	CAIXA D'AGUA FIBRA DE VIDRO PARA 5000 LITROS, COM TAMPA	SINAPI	UN	1,00	1.402,00	1.402,00
11	INSTALAÇÕES SANITÁRIAS						12.604,78
11.1	C3584	CAIXA DE GORDURA/SABAO PRÉ MOLDADA - PADRÃO POPULAR	SEINFRA	UN	5,00	52,65	263,25
11.2	74104/001	CAIXA DE INSPEÇÃO EM ALVENARIA DE TIJOLO MACIÇO 60X60X60CM, REVESTIDA INTERNAMENTE COM BARRA LISA (CIMENTO E AREIA. TRAÇO 1:4) E=2,0CM, COM TAMPA PRÉ-MOLDADA DE CONCRETO E FUNDO DE CONCRETO 15MPA TIPO C - ESCAVAÇÃO E CONFECCÃO	SINAPI	UN	8,00	114,25	914,00
11.3	C3586	CAIXA SIFONADA 150X150X50cm COM GRELHA - PADRÃO POPULAR	SEINFRA	UN	21,00	33,28	698,88
11.4	C2093	RALO SECO PVC RÍGIDO	SEINFRA	UN	3,00	29,62	88,86
11.5	C1551	JOELHO PVC BRANCO P/ESGOTO D=40mm (1 1/2")	SEINFRA	UN	47,00	8,71	409,37
11.6	C1552	JOELHO PVC BRANCO P/ESGOTO D=50mm (2")	SEINFRA	UN	54,00	9,57	516,78
11.7	C1549	JOELHO PVC BRANCO P/ESGOTO D=100mm (4")	SEINFRA	UN	9,00	20,23	182,07
11.8	C4388	JOELHO 45 PVC BRANCO PARA ESGOTO D=40mm (1 1/4")	SEINFRA	UN	23,00	10,60	243,80
11.9	C4669	JOELHO 45 PVC BRANCO PARA ESGOTO D=50mm (2")	SEINFRA	UN	26,00	11,19	290,94
11.10	C4390	JOELHO 45 PVC BRANCO PARA ESGOTO D=100mm (4")	SEINFRA	UN	2,00	18,38	36,76
11.11	C3994	JUNÇÃO PVC BRANCO 50 x 50 mm (2" x 2")	SEINFRA	UN	6,00	15,32	91,92
11.12	C1579	JUNÇÃO SIMPLES DE REDUÇÃO PVC P/ESGOTO 75X50mm (3"X2")	SEINFRA	UN	3,00	22,02	66,06
11.13	C1582	JUNÇÃO SIMPLES DE REDUÇÃO PVC P/ESGOTO 100X50mm(4"X2")	SEINFRA	UN	14,00	23,49	328,86
11.14	C1583	JUNÇÃO SIMPLES DE REDUÇÃO PVC P/ESGOTO 100X75mm(4"X3")	SEINFRA	UN	1,00	34,10	34,10
11.15	C1584	JUNÇÃO SIMPLES C/INSPEÇÃO PVC P/ESGOTO D=100mm (4")	SEINFRA	UN	3,00	30,72	92,16
11.16	C1761	LUVA SIMPLES PVC BRANCO P/ESGOTO 50mm (2")	SEINFRA	UN	46,00	15,38	707,48
11.17	C1762	LUVA SIMPLES PVC BRANCO P/ESGOTO 75mm (3")	SEINFRA	UN	4,00	9,82	39,28
11.18	C1758	LUVA SIMPLES PVC BRANCO P/ESGOTO 100mm (4")	SEINFRA	UN	32,00	14,10	451,20
11.19	C2350	TÊ PVC BRANCO C/REDUÇÃO P/ESGOTO D=75X50mm (3"X2")	SEINFRA	UN	1,00	19,23	19,23
11.20	C2347	TÊ PVC BRANCO C/REDUÇÃO P/ESGOTO D=100X50mm (4"X2")	SEINFRA	UN	7,00	23,79	166,53
11.21	C2359	TÊ PVC BRANCO P/ESGOTO D=50MM (2)-JUNTAS SOLD.	SEINFRA	UN	35,00	14,39	503,65
11.22	C2595	TUBO PVC BRANCO P/ESGOTO D=40mm (1 1/2")	SEINFRA	M	37,28	9,57	356,77
11.23	C2596	TUBO PVC BRANCO P/ESGOTO D=50mm (2")	SEINFRA	M	118,07	13,04	1.539,63
11.24	C2598	TUBO PVC BRANCO P/ESGOTO D=75mm (3")	SEINFRA	M	9,97	20,32	202,59
11.25	C2593	TUBO PVC BRANCO P/ESGOTO D=100MM (4")	SEINFRA	M	79,33	23,41	1.857,12
11.26	C2832	FOSSA SÉPTICA E SUMIDOURO EM ALVENARIA	SEINFRA	UN	1,00	2.503,49	2.503,49
12	INSTALAÇÕES ELÉTRICAS						22.176,84
12.1	C2068	QUADRO DE DISTRIBUIÇÃO DE LUZ EMBUTIR ATÉ 24 DIVISÕES 332X332X95mm, C/BARRAMENTO	SEINFRA	UN	1,00	294,80	294,80
12.2	C3579	QUADRO DE MEDIÇÃO PADRÃO COELCE - PADRÃO POPULAR	SEINFRA	UN	1,00	67,29	67,29
12.3	C1130	DISJUNTOR TRIPOLAR EM QUADRO DE DISTRIBUIÇÃO 70A	SEINFRA	UN	2,00	97,38	194,76

Mendonça Construções e Serviços
 Celiiane Nascimento Mendonça
 CPF: 642.234.773-15

Ricardo Luiz de Alencar Arraes
 Eng. Civil
 CREA/PE 013574

3722
PROFESSOR



PLANILHA ORÇAMENTÁRIA

OBRA:	UNIDADE BÁSICA DE SAÚDE PORTE I	DATA :	30/08/2017	BDI :	28,82%
LOCAL:	VÁRZEA ALEGRE - CE	FONTE	VERSÃO	HORA	MES
CLIENTE:	PREFEITURA MUNICIPAL DE VÁRZEA ALEGRE - CE	SEINFRA	024.1 COM DESONERAÇÃO	87,01%	03/2016
		SINAPI	2017/01 COM DESONERAÇÃO	88,66%	50,66% 02/2017
			COMPOSIÇÕES PRÓPRIAS		

ITEM	CÓDIGO	DESCRIÇÃO	FONTE	UNID	QUANTIDADE	PREÇO UNITÁRIO R\$	PREÇO TOTAL R\$
12.4	C1096	DISJUNTOR MONOPOLAR EM QUADRO DE DISTRIBUIÇÃO 25A	SEINFRA	UN	1,00	15,15	15,15
12.5	C1093	DISJUNTOR MONOPOLAR EM QUADRO DE DISTRIBUIÇÃO 16A	SEINFRA	UN	1,00	15,15	15,15
12.6	C1092	DISJUNTOR MONOPOLAR EM QUADRO DE DISTRIBUIÇÃO 10A	SEINFRA	UN	19,00	15,15	287,85
12.7	C1494	INTERRUPTOR UMA TECLA SIMPLES 10A 250V	SEINFRA	UN	15,00	10,79	161,85
12.8	C1479	INTERRUPTOR DUAS TECLAS SIMPLES 10A 250V	SEINFRA	UN	2,00	16,43	32,86
12.9	C1489	INTERRUPTOR TRES TECLAS SIMPLES 10A 250V	SEINFRA	UN	1,00	25,08	25,08
12.10	C1496	INTERRUPTOR UMA TECLA SIMPLES E TOMADA UNIVERSAL 10A 250V	SEINFRA	UN	10,00	22,28	222,80
12.11	C1483	INTERRUPTOR DUAS TECLAS SIMPLES E TOMADA 10A 250V	SEINFRA	UN	1,00	28,77	28,77
12.12	C1481	INTERRUPTOR DUAS TECLAS PARALELO 10A 250V	SEINFRA	UN	2,00	26,03	52,06
12.13	C2493	TOMADA UNIVERSAL 10A 250V	SEINFRA	UN	62,00	10,70	663,40
12.14	C2480	TOMADA 2 POLOS MAIS TERRA 20A - 250V, SISTEMA "X"	SEINFRA	UN	5,00	17,78	88,90
12.15	C4562	DISPOSITIVO DE PROTEÇÃO CONTRA SURTOS DE TENSÃO - DPS's - 40 KA/440V	SEINFRA	UN	4,00	104,39	417,56
12.16	C4107	ARANDELA PARA LÂMPADA INCANDESCENTE 60W EM ALUMÍNIO ANODIZADO E PINTADO POR PROCESSO ELETROSTÁTICO COM REFLETOR EM ALUMÍNIO ANODIZADO ALTO BRILHO	SEINFRA	UN	2,00	115,22	230,44
12.17	C1665	LUMINÁRIA FLUORESCENTE COMPLETA C/2 LÂMPADAS DE 20W	SEINFRA	UN	49,00	70,81	3.469,69
12.18	C1666	LUMINÁRIA FLUORESCENTE COMPLETA C/2 LÂMPADAS DE 40W	SEINFRA	UN	9,00	82,33	740,97
12.19	C1662	LUMINÁRIA FLUORESCENTE COMPLETA (1 X 16)W	SEINFRA	UN	8,00	63,91	511,28
12.20	C1638	LUMINÁRIA FLUORESCENTE COMPLETA (2 X 32)W	SEINFRA	UN	1,00	118,42	118,42
12.21	C4412	LUMINÁRIA DE PISO MOVEL. CORPO EM ALUMÍNIO. REFLETOR EM ALUMÍNIO ANODIZADO COM PROTETOR DE VIDRO EM GRADE DE ALUMÍNIO	SEINFRA	UN	6,00	163,13	978,78
12.22	91924	CABO DE COBRE FLEXÍVEL ISOLADO, 1,5 MM², ANTI-CHAMA 450/750 V, PARA CIRCUITOS TERMINAIS - FORNECIMENTO E INSTALAÇÃO. AF. 12/2015	SINAPI	M	429,70	1,34	575,80
12.23	91926	CABO DE COBRE FLEXÍVEL ISOLADO, 2,5 MM², ANTI-CHAMA 450/750 V, PARA CIRCUITOS TERMINAIS - FORNECIMENTO E INSTALAÇÃO. AF. 12/2015	SINAPI	M	2.088,85	2,48	5.179,85
12.24	C0534	CABO ISOLADO PVC 750V 4MM2	SEINFRA	M	25,20	4,53	114,16
12.25	C0527	CABO ISOLADO PVC 750V 16MM2	SEINFRA	M	121,50	10,40	1.263,60
12.26	C1184	ELETRODUTO FLEXÍVEL, TIPO GARGANTA	SEINFRA	M	625,00	10,14	6.337,50
12.27	C0636	CAIXA DE PASSAGEM EM ALVENARIA - 1/2 TIJOLO COMUM	SEINFRA	M2	1,00	88,07	88,07
13	PINTURA						24.491,15
13.1	C1208	EMASSAMENTO DE PAREDES INTERNAS 2 DEMÃOS C/MASSA DE PVA	SEINFRA	M2	991,09	9,82	9.732,50
13.2	88489	APLICAÇÃO MANUAL DE PINTURA COM TINTA LÁTEX ACRÍLICA EM PAREDES, DUAS DEMÃOS. AF. 06/2014	SINAPI	M2	697,68	9,62	6.711,68
13.3	88490	APLICAÇÃO MECÂNICA DE PINTURA COM TINTA LÁTEX PVA EM TETO, DUAS DEMÃOS. AF. 06/2014	SINAPI	M2	293,41	7,37	2.162,43
13.4	88415	APLICAÇÃO MANUAL DE FUNDO SELADOR ACRÍLICO EM PAREDES EXTERNAS DE CASAS. AF. 06/2014	SINAPI	M2	265,57	1,95	517,86
13.5	95305	TEXTURA ACRÍLICA, APLICAÇÃO MANUAL EM PAREDE, UMA DEMÃO. AF. 09/2016	SINAPI	M2	265,57	10,00	2.655,70
13.6	C1206	EMASSAMENTO DE ESQUADRIAS DE MADEIRA P/TINTA ÓLEO OU ESMALTE 2 DEMÃOS	SEINFRA	M2	96,60	12,12	1.170,79
13.7	C1280	ESMALTE DUAS DEMÃOS EM ESQUADRIAS DE MADEIRA	SEINFRA	M2	96,60	13,42	1.296,37
13.8	C1279	ESMALTE DUAS DEMÃOS EM ESQUADRIAS DE FERRO	SEINFRA	M2	9,30	23,41	217,71
13.9	C0588	CAIAÇÃO EM DUAS DEMÃOS COM SUPERCAL	SEINFRA	M2	8,85	2,95	26,11
14	DIVERSOS						42.361,14
14.1	C1807	MURO CONTORNO DE ALVENARIA E CONCRETO(PILAR+CINTA) INCLUSIVE PINTURA	SEINFRA	M2	155,40	173,29	26.929,27
14.2	C4728	CERCA/GRADIL NYLOFOR H=2,43M. MALHA 5 X 20CM - FIO 4,30MM. COM FIXADORES DE POLIAMIDA EM POSTE 40 x 60 MM CHUMBADOS EM BASE DE CONCRETO (EXCLUSIVE ESTA). REVESTIDOS EM POLIESTER POR PROCESSO DE PINTURA ELETROSTÁTICA (GRADIL E POSTE), NAS CORES VERDE OU BRANCA - FORNECIMENTO E INSTALAÇÃO	SEINFRA	M	24,70	250,30	6.182,41
14.3	C4557	PORTÃO DESLIZANTE NYLOFOR, COMPOSTO DE QUADRO, PAINÉIS E ACESSÓRIOS COM PINTURA ELETROSTÁTICA COM TINTA POLIESTER. NAS CORES VERDE OU BRANCA, COM POSTE EM AÇO REVESTIDO. COR VERDE OU BRANCA -	SEINFRA	M2	12,15	430,76	5.233,73

Mendonça Construções e Serviços
 Caliane Nascimento Mendonça
 CPF: 642.234.773-15

Ricardo Luiz de Alencar Araes
 Eng. Civil
 CREA/PE 013574

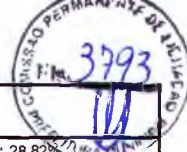

PLANILHA ORÇAMENTÁRIA

OBRA:	UNIDADE BÁSICA DE SAÚDE PORTE I	DATA:	30/08/2017	BDI:	28,82%	
LOCAL:	VÁRZEA ALEGRE - CE	FONTE	VERBA	HORA	MES	REF.
CLIENTE:	PREFEITURA MUNICIPAL DE VÁRZEA ALEGRE - CE	SEINFRA	024.1 COM DESONERAÇÃO	87,01%	-	09/2016
		SINAPI	2017/01 COM DESONERAÇÃO	88,66%	50,66%	02/2017
			COMPOSIÇÕES PRÓPRIAS	-	-	-

ITEM	CÓDIGO	DESCRIÇÃO	FONTE	UNID	QUANTIDADE	PREÇO UNITÁRIO R\$	PREÇO TOTAL R\$
		FORNECIMENTO E MONTAGEM					
14.4	C3449	MEIO FIO PRÉ MOLDADO (0,07x0,30x1,00)m C:REJUNTAMENTO	SEINFRA	M	30,00	17,01	510,30
14.5	C1430	GRAMA EM PLACAS E=6 CM FORNECIMENTO E PLANTIO	SEINFRA	M2	60,27	11,90	717,21
14.6	C0112	ARBUSTOS ORNAMENTAIS EM GERAL C/ALTURA MINIMA DE 60CM	SEINFRA	UN	30,00	19,67	590,10
14.7	C1628	LIMPEZA GERAL	SEINFRA	M2	349,54	6,26	2.188,12
						VALOR ORÇAMENTO:	371.250,78
						VALOR BDI TOTAL:	106.984,48
						VALOR BDI:	106.984,48
						VALOR TOTAL:	478.245,27
Quatrocentos e Setenta e Oito Mil Duzentos e Quarenta e Cinco reais e Vinte e Sete centavos							

Mendonça Construções e Serviços
 Celiane Nascimento Mendonça
 CPF: 642.234.773-15

Ricardo Luiz de Alencar Arraes
 Eng. Civil
 CREA/PE 013574



CRONOGRAMA FÍSICO-FINANCEIRO

OBRA:	UNIDADE BASICA DE SAUDE PORTE I	DATA:	30/08/2017	BDI:	28,82%
LOCAL:	VARZEA ALEGRE - CE	FONTE:	SEINFRA	VERMÃO:	024.1 COM DESONERAÇÃO
CLIENTE:	PREFEITURA MUNICIPAL DE VARZEA ALEGRE - CE	HORA:	87,01%	MES:	-
		DATA REF.:	03/2016		
		SINAPI:	2017/01 COM DESONERAÇÃO	HORA:	88,66%
				MES:	50,66%
				DATA REF.:	02/2017
				COMPOSIÇÕES PRÓPRIAS:	-

ITEM	DESCRIÇÃO	%	VALOR (R\$)	MÊS1		MÊS2		MÊS3		MÊS4		Total parcela		
				%	R\$	%	R\$	%	R\$	%	R\$	%	R\$	
1	SERVIÇOS PRELIMINARES	1,74	8.300,08	100,00	8.300,08							100,00	8.300,08	
2	MOVIMENTO DE TERRA	0,68	3.267,81	100,00	3.267,81							100,00	3.267,81	
3	FUNDAÇÕES E ESTRUTURAS	18,28	87.430,41	70,00	61.201,29	30,00	26.229,12					100,00	87.430,41	
4	PAREDES E PAINÉIS	3,94	18.821,33			60,00	11.292,80	40,00	7.528,53			100,00	18.821,33	
5	ESQUADRIAS E FERRAGENS	5,06	24.194,94			20,00	4.838,99	50,00	12.097,47	30,00	7.258,48	100,00	24.194,94	
6	COBERTURA	3,44	16.468,96			30,00	4.940,69	40,00	6.587,58	30,00	4.940,69	100,00	16.468,96	
7	IMPERMEABILIZAÇÃO	0,79	3.777,48					50,00	1.888,74	50,00	1.888,74	100,00	3.777,48	
8	REVESTIMENTOS	10,19	48.730,81			40,00	19.492,32	40,00	19.492,32	20,00	9.746,17	100,00	48.730,81	
9	PISOS	7,79	37.272,41			40,00	14.908,96	30,00	11.181,72	30,00	11.181,73	100,00	37.272,41	
10	INSTALAÇÕES HIDRÁULICAS E LOUÇAS E METAIS	4,47	21.362,65			30,00	6.408,80	40,00	8.545,06	30,00	6.408,79	100,00	21.362,65	
11	INSTALAÇÕES SANITÁRIAS	2,64	12.604,78			30,00	3.781,43	40,00	5.041,91	30,00	3.781,44	100,00	12.604,78	
12	INSTALAÇÕES ELÉTRICAS	4,64	22.176,84			30,00	6.653,05	40,00	8.870,74	30,00	6.653,05	100,00	22.176,84	
13	PINTURA	5,12	24.491,15					20,00	4.898,23	80,00	19.592,92	100,00	24.491,15	
14	DIVERSOS	8,86	42.351,14					30,00	12.705,34	70,00	29.645,80	100,00	42.351,14	
15	Benefícios e Despesas Indiretas (BDI)	22,37	106.994,48	19,61	20.981,62	26,55	28.407,03	26,63	28.492,63	27,21	29.113,20	100,00	106.994,48	
					478.245,27	19,60	93.750,80	26,55	126.953,19	26,82	127.330,27	27,23	130.211,01	
					478.245,27	19,60	93.750,80	46,15	220.703,99	72,77	348.034,26	100,00	478.245,27	

Mendonça Construções e Serviços
 Celijane Nascimento Mendonça
 CPF: 642.234.773-15

Ricardo Luiz de Alencar Arraes
 Eng. Civil
 CREA/PE 013574



3795
11/11/17



RELATÓRIO ANALÍTICO - COMPOSIÇÕES DE CUSTOS

OBRA:	UNIDADE BÁSICA DE SAÚDE PORTE I	DATA:	30/08/2017	BDI:	28,82%
LOCAL:	VÁRZEA ALEGRE - CE	FORTE:	SEINFRA	VERBAO:	024.1 COM DESONERAÇÃO
CLIENTE:	PREFEITURA MUNICIPAL DE VÁRZEA ALEGRE - CE	SINAPI:	2017/01 COM DESONERAÇÃO	HORA:	87,01%
				MES:	50,66%
				REP:	03/2016
					02/2017

1.1. C2102 - RASPAGEM E LIMPEZA DO TERRENO (M2)

MAO DE OBRA	FONTE	UNID	COEFICIENTE	PREÇO UNITÁRIO	TOTAL
I2543	SERVEnte	H	0,25000000	8,94	2,24
TOTAL MAO DE OBRA:					2,24
VALOR:					2,24
VALOR SEM ENCARGOS:					1,19
VALOR COM ENCARGOS:					2,24
VALOR BDI (28.82%):					0,65
QUANTIDADE:					750,00
VALOR BDI TOTAL:					487,50

2. C2850 - INSTALAÇÕES PROVISÓRIAS DE LUZ, FORÇA, TELEFONE E LÓGICA (UN)

MATERIAL	FONTE	UNID	COEFICIENTE	PREÇO UNITÁRIO	TOTAL
I0125	ARMAÇÃO REX TRIFASICA COM ROLDANA	UN	1,00000000	48,65	48,65
I0355	CABO ISOLADO PVC 750V 10MM2	M	60,00000000	4,24	254,35
I0812	COELCE - LIGAÇÃO TRIFASICA	UN	1,00000000	361,89	361,89
I0840	CONECTOR PARA CABO 10.0MM2	UN	4,00000000	2,30	9,20
I0952	CURVA DE PVC RIGIDO PARA ELETRODUTO DE 1"	UN	2,00000000	2,84	5,68
I1070	ELETRODUTO DE PVC RIGIDO 1"	M	6,00000000	4,16	24,96
I1406	LUVA DE PVC RIGIDO PARA ELETRODUTO 1"	UN	2,00000000	1,22	2,45
I2352	HASTE DE ATERRAMENTO COPERWELD 5/8" x 2.40M	UN	1,00000000	25,38	25,38
I2383	NOFUSE DE 70 A.	UN	1,00000000	68,76	68,76
I2405	POSTE DE CONCRETO DUPLO T 150/9	UN	1,00000000	411,18	411,18
I2413	QUADRO DE MEDIÇÃO TRIFASICA EM POSTE	UN	1,00000000	266,68	266,68
TOTAL MATERIAL:					1479,17
VALOR:					1.479,17
VALOR SEM ENCARGOS:					1.479,17
VALOR COM ENCARGOS:					1.479,17
VALOR BDI (28.82%):					426,30
QUANTIDADE:					1,00
VALOR BDI TOTAL:					426,30

1.3. C2851 - INSTALAÇÕES PROVISÓRIAS DE ÁGUA (UN)

MAO DE OBRA	FONTE	UNID	COEFICIENTE	PREÇO UNITÁRIO	TOTAL
I0498	CARPINTEIRO	H	8,00000000	13,18	105,44
I2543	SERVEnte	H	8,00000000	8,94	71,52
TOTAL MAO DE OBRA:					176,96
MATERIAL	FONTE	UNID	COEFICIENTE	PREÇO UNITÁRIO	TOTAL
I0020	ADAPTADOR SOLDAVEL C/FLANGE P/CX D'ÁGUA 32x1"	UN	1,00000000	14,11	14,11
I0403	CAGECE - LIGAÇÃO DE ÁGUA	UN	1,00000000	77,34	77,34
I0405	CAIBRO DE 2"x1"	M	10,00000000	2,78	27,80
I0409	CAIXA D'AGUA DE FIBROCIMENTO DE 1000 L. COM TAMPA	UN	0,50000000	291,65	145,83
I2201	TUBO PVC SOLDÁVEL DE 32MM (1')	M	4,00000000	5,87	23,50
I2367	LINHA DE MADEIRA DE LEI DE 6"x3"	M	10,00000000	30,84	308,38

Mendonça Construções e Serviços
 Celiane Nascimento Mendonça
 CPF: 642.234.773-15

Ricardo Luiz de Aguiar Arraes
 Eng. Civil
 CREA/PE 013574

RELATÓRIO ANALÍTICO - COMPOSIÇÕES DE CUSTOS



OBRA:	UNIDADE BÁSICA DE SAÚDE PORTE I
LOCAL:	VÁRZEA ALEGRE - CE
CLIENTE:	PREFEITURA MUNICIPAL DE VÁRZEA ALEGRE - CE

DATA : 30/08/2017		BDI : 28,82%		
FORTE	VERSÃO	HORA	MES	REF.
SEINFRA	024.1 COM DESONERAÇÃO	87,01%	-	03/2016
SINAPI	2017/01 COM DESONERAÇÃO	88,66%	50,66%	02/2017
COMPOSIÇÕES PRÓPRIAS				

I2369	LINHA EM MADEIRA DE LEI DE 4"x2"	SEINFRA	M	5,00000000	13,71	68,53
I2410	PREGO 2 1/2" x 10	SEINFRA	KG	0,50000000	9,20	4,60
TOTAL MATERIAL:						670,09

SERVIÇO	FORTE	UNID	COEFICIENTE	PREÇO UNITÁRIO	TOTAL	
C0836	CONCRETO NÃO ESTRUTURAL PREPARO MANUAL	SEINFRA	M3	0,12500000	285,08	35,64
TOTAL SERVIÇO:					35,64	

VALOR:	882,69
VALOR SEM ENCARGOS:	795,13
VALOR COM ENCARGOS:	882,69
VALOR BDI (28.82%):	254,39
QUANTIDADE:	1,00
VALOR BDI TOTAL:	254,39

1.4. C0369 - BARRACÃO ABERTO (M2)

MAO DE OBRA	FORTE	UNID	COEFICIENTE	PREÇO UNITÁRIO	TOTAL	
I0498	CARPINTEIRO	SEINFRA	H	1,02570000	13,16	13,52
I2391	PEDREIRO	SEINFRA	H	0,51290000	13,18	6,76
I2543	SERVENTE	SEINFRA	H	1,28210000	8,94	11,46
TOTAL MAO DE OBRA:					31,74	

MATERIAL	FORTE	UNID	COEFICIENTE	PREÇO UNITÁRIO	TOTAL	
I0197	BARROTE DE 2"x2"	SEINFRA	M	0,63250000	4,64	2,94
I0198	PONTALETE / BARROTE DE 3"x3" - APARELHADO	SEINFRA	M	1,70940000	18,37	31,39
I0983	DISJUNTOR MONOPOLAR 20A	SEINFRA	UN	0,10260000	8,13	0,83
I1075	ELETRODUTO DE PVC RIGIDO 3/4"	SEINFRA	M	0,10260000	3,13	0,32
I2340	FIO DE COBRE ANTICHAMA 2.5MM2	SEINFRA	M	3,21000000	1,05	3,36
I2357	INTERRUPTOR DE SOBREPOR 1 SEÇÃO	SEINFRA	UN	0,06840000	8,03	0,55
I2373	LÂMPADA INCANDESCENTE DE 100W	SEINFRA	UN	0,10260000	1,99	0,20
I2408	PREGO 1 1/2" x 14	SEINFRA	KG	0,10260000	9,20	0,9
I2429	TABUA DE VIROLA DE 12"x 1"	SEINFRA	M2	0,10260000	20,17	2,07
I2440	TELHA DE FIBROCIMENTO DE 4MM (0,50 x 2,44M)	SEINFRA	UN	0,68380000	17,00	11,62
I2444	TOMADA UNIVERSAL DE SOBREPOR	SEINFRA	UN	0,20460000	6,36	1,30
TOTAL MATERIAL:					55,64	

SERVIÇO	FORTE	UNID	COEFICIENTE	PREÇO UNITÁRIO	TOTAL	
C0836	CONCRETO NÃO ESTRUTURAL PREPARO MANUAL	SEINFRA	M3	0,01480000	285,08	4,22
TOTAL SERVIÇO:					4,22	

VALOR:	91,50
VALOR SEM ENCARGOS:	76,11
VALOR COM ENCARGOS:	91,50
VALOR BDI (28.82%):	26,37
QUANTIDADE:	20,00
VALOR BDI TOTAL:	527,40

1.5. C1630 - LOCAÇÃO DA OBRA - EXECUÇÃO DE GABARITO (M2)

MAO DE OBRA	FORTE	UNID	COEFICIENTE	PREÇO UNITÁRIO	TOTAL
-------------	-------	------	-------------	----------------	-------

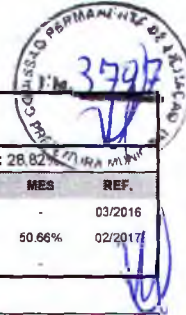

RELATÓRIO ANALÍTICO - COMPOSIÇÕES DE CUSTOS

OBRA:	UNIDADE BÁSICA DE SAÚDE PORTE I	DATA :	30/08/2017	BDI :	28,82%
LOCAL:	VÁRZEA ALEGRE - CE	FONTES:	VERSÃO:	HORA:	MES:
CLIENTE:	PREFEITURA MUNICIPAL DE VÁRZEA ALEGRE - CE	SEINFRA	024.1 COM DESONERAÇÃO	87,01%	-
		SINAPI	2017/01 COM DESONERAÇÃO	88,66%	50,66%
			COMPOSIÇÕES PRÓPRIAS	-	-
					REF.
					03/2016
					02/2017

10496	CARPINTEIRO	SEINFRA	H	0,13000000	13,18	1,71
12543	SERVENTE	SEINFRA	H	0,13000000	8,94	1,16
TOTAL MAO DE OBRA:						2,88

MATERIAL	FONTE	UNID	COEFICIENTE	PREÇO UNITÁRIO	TOTAL	
10101	ARAME GALVANIZADO N.16 BWG	SEINFRA	KG	0,02000000	14,29	0,29
11691	PONTALETE / BARROTE DE 3"x3"	SEINFRA	M	0,04000000	14,48	0,58
11724	PREGO	SEINFRA	KG	0,01200000	9,20	0,11
12429	TABUA DE VIROLA DE 12"x 1"	SEINFRA	M2	0,00900000	20,17	0,18
TOTAL MATERIAL:					1,16	

VALOR:	4,03
VALOR SEM ENCARGOS:	2,69
VALOR COM ENCARGOS:	4,03
VALOR BDI (28.82%):	1,16
QUANTIDADE:	349,54
VALOR BDI TOTAL:	405,47

1.6. C4541 - PLACA PADRÃO DE OBRA, TIPO BANNER (M2)

MAO DE OBRA	FONTE	UNID	COEFICIENTE	PREÇO UNITÁRIO	TOTAL	
11530	MONTADOR	SEINFRA	H	3,00000000	13,18	39,54
12391	PEDREIRO	SEINFRA	H	3,00000000	13,18	39,54
12543	SERVENTE	SEINFRA	H	3,00000000	8,94	26,82
TOTAL MAO DE OBRA:					106,90	

MATERIAL	FONTE	UNID	COEFICIENTE	PREÇO UNITÁRIO	TOTAL	
10871	COTOVELO AÇO GALVANIZADO DE 1 1/2"	SEINFRA	UN	0,17000000	15,89	2,70
11945	TE AÇO GALVANIZADO DE 1 1/2'	SEINFRA	UN	0,17000000	17,23	2,93
12170	TUBO AÇO GALVANIZADO DE 40MM (1 1/2')	SEINFRA	M	1,50000000	21,93	32,89
18395	LONA C/ APLICAÇÃO DE ILHOSÕES E LACRES. IMPRESSA COM LOGOMARCAS E DESCRIÇÃO DA OBRA	SEINFRA	M2	1,00000000	77,72	77,72
TOTAL MATERIAL:					114,25	

SERVIÇO	FONTE	UNID	COEFICIENTE	PREÇO UNITÁRIO	TOTAL	
C0830	CONCRETO CICLÓPICO FCK 15 MPa COM AGREGADO ADQUIRIDO	SEINFRA	M3	0,01250000	354,12	4,43
TOTAL SERVIÇO:					4,43	

VALOR:	226,57
VALOR SEM ENCARGOS:	176,27
VALOR COM ENCARGOS:	226,57
VALOR BDI (28.82%):	65,30
QUANTIDADE:	4,50
VALOR BDI TOTAL:	293,85

2.1. C2784 - ESCAVAÇÃO MANUAL SOLO DE 1A.CAT. PROF. ATÉ 1.50m (M3)

MAO DE OBRA	FONTE	UNID	COEFICIENTE	PREÇO UNITÁRIO	TOTAL	
12543	SERVENTE	SEINFRA	H	2,65000000	8,94	23,69
TOTAL MAO DE OBRA:					23,69	

VALOR:	23,69
---------------	--------------

Mendonça Construções e Serviços
 Celijane Nascimento Mendonça
 CPF: 642.234.773-15

[Handwritten Signature]

Ricardo Luiz de Azevedo
 Eng. Civil
 CREA/PE 013574



RELATÓRIO ANALÍTICO - COMPOSIÇÕES DE CUSTOS

OBRA:	UNIDADE BÁSICA DE SAÚDE PORTE I	DATA:	30/08/2017		
LOCAL:	VÁRZEA ALEGRE - CE	BDI:	28,82%		
CLIENTE:	PREFEITURA MUNICIPAL DE VÁRZEA ALEGRE - CE	FONTE	VERSÃO	HORA	MES
		SEINFRA	024.1 COM DESONERAÇÃO	87,01%	03/2016
		SINAPI	2017/01 COM DESONERAÇÃO	88,66%	50,66%
			COMPOSIÇÕES PRÓPRIAS	-	02/2017

M

VALOR SEM ENCARGOS:	12,67
VALOR COM ENCARGOS:	23,69
VALOR BDI (28.82%):	6,83
QUANTIDADE:	69,43
VALOR BDI TOTAL:	474,21

2.2. C2860 - LASTRO DE AREIA ADQUIRIDA (M3)

MÃO DE OBRA		FONTE	UNID	COEFICIENTE	PREÇO UNITÁRIO	TOTAL
12543	SERVENTE	SEINFRA	H	1,30000000	8,94	11,62
TOTAL MAO DE OBRA:						11,62

MATERIAL		FONTE	UNID	COEFICIENTE	PREÇO UNITÁRIO	TOTAL
10108	AREIA GROSSA	SEINFRA	M3	1,15000000	48,95	56,29
TOTAL MATERIAL:						56,29

VALOR:	67,91
VALOR SEM ENCARGOS:	62,61
VALOR COM ENCARGOS:	67,91
VALOR BDI (28.82%):	19,57
QUANTIDADE:	18,54
VALOR BDI TOTAL:	362,83

2.3. C0096 - REATERRO APILOADO (M3)

MÃO DE OBRA		FONTE	UNID	COEFICIENTE	PREÇO UNITÁRIO	TOTAL
12543	SERVENTE	SEINFRA	H	2,50000000	8,94	22,35
16815	ENCARREGADO DE TURMA / FEITOR	SEINFRA	H	0,10000000	24,60	2,46
TOTAL MAO DE OBRA:						24,81

VALOR:	24,81
VALOR SEM ENCARGOS:	13,26
VALOR COM ENCARGOS:	24,81
VALOR BDI (28.82%):	7,15
QUANTIDADE:	14,67
VALOR BDI TOTAL:	104,89

3.1. C1609 - LASTRO DE CONCRETO INCLUINDO PREPARO E LANÇAMENTO (M3)

MÃO DE OBRA		FONTE	UNID	COEFICIENTE	PREÇO UNITÁRIO	TOTAL
12391	PEDREIRO	SEINFRA	H	2,00000000	13,18	26,36
12543	SERVENTE	SEINFRA	H	16,00000000	8,94	143,04
TOTAL MAO DE OBRA:						189,40

MATERIAL		FONTE	UNID	COEFICIENTE	PREÇO UNITÁRIO	TOTAL
10109	AREIA MEDIA	SEINFRA	M3	0,69800000	45,03	31,43
10280	BRITA	SEINFRA	M3	0,87800000	54,82	48,14
10805	CIMENTO PORTLAND	SEINFRA	KG	220,00000000	0,49	107,69
TOTAL MATERIAL:						187,26

M

D

e

φ

VALOR:	366,66
VALOR SEM ENCARGOS:	277,83

COMISSÃO PERMANENTE DE LICITAÇÃO
Fls. 3799



RELATÓRIO ANALÍTICO - COMPOSIÇÕES DE CUSTOS

OBRA:	UNIDADE BÁSICA DE SAÚDE PORTE I	DATA:	30/08/2017	BDI:	28,82%
LOCAL:	VÁRZEA ALEGRE - CE	FONTE	VERSÃO	HORA	MES
CLIENTE:	PREFEITURA MUNICIPAL DE VÁRZEA ALEGRE - CE	SEINFRA	024.1 COM DESONERAÇÃO	87,01%	03/2016
		SINAPI	2017/01 COM DESONERAÇÃO	88,66%	50,66%
			COMPOSIÇÕES PRÓPRIAS		

VALOR COM ENCARGOS:	356,66
VALOR BDI (28.82%):	102,79
QUANTIDADE:	0,97
VALOR BDI TOTAL:	99,71

3.2. C0054 - ALVENARIA DE EMBASAMENTO DE PEDRA ARGAMASSADA (M3)

MÃO DE OBRA		FONTE	UNID	COEFICIENTE	PREÇO UNITÁRIO	TOTAL
I2391	PEDREIRO	SEINFRA	H	6,00000000	13,18	79,08
I2543	SERVENTE	SEINFRA	H	9,00000000	8,94	80,46
TOTAL MAO DE OBRA:						159,54

MATERIAL		FONTE	UNID	COEFICIENTE	PREÇO UNITÁRIO	TOTAL
I0109	AREIA MEDIA	SEINFRA	M3	0,36480000	45,03	16,43
I0805	CIMENTO PORTLAND	SEINFRA	KG	109,50000000	0,49	53,60
I1600	PEDRA DE MÃO (RACHÃO)	SEINFRA	M3	1,10000000	44,42	48,86
TOTAL MATERIAL:						118,89

VALOR:	278,43
VALOR SEM ENCARGOS:	204,18
VALOR COM ENCARGOS:	278,43
VALOR BDI (28.82%):	80,24
QUANTIDADE:	50,11
VALOR BDI TOTAL:	4.020,83

3.3. C1405 - FORMA PLANA CHAPA COMPENSADA RESINADA, ESP.= 12mm UTIL. 3 X (M2)

MÃO DE OBRA		FONTE	UNID	COEFICIENTE	PREÇO UNITÁRIO	TOTAL
I0041	AJUDANTE DE CARPINTEIRO	SEINFRA	H	1,35000000	10,25	13,84
I0498	CARPINTEIRO	SEINFRA	H	1,35000000	13,18	17,79
TOTAL MAO DE OBRA:						31,63

MATERIAL		FONTE	UNID	COEFICIENTE	PREÇO UNITÁRIO	TOTAL
I0529	CHAPA COMPENSADO RESINADO 12MM (1.10 X 2.20M)	SEINFRA	M2	0,43000000	17,98	7,73
I0965	DESMOLDANTE PARA FORMAS	SEINFRA	L	0,10000000	6,46	0,65
I1691	PONTALETE / BARROTE DE 3"x3"	SEINFRA	M	2,00000000	14,48	28,96
I1728	PREGO 18X27	SEINFRA	KG	0,25000000	9,20	2,30
I1846	SARRAFO DE 1"x4"	SEINFRA	M	1,53000000	4,64	7,10
I1916	TABUA DE 1" DE 3A. - L = 30cm	SEINFRA	M	1,60000000	6,05	9,68
TOTAL MATERIAL:						56,42

VALOR:	88,05
VALOR SEM ENCARGOS:	73,33
VALOR COM ENCARGOS:	88,05
VALOR BDI (28.82%):	25,38
QUANTIDADE:	175,95
VALOR BDI TOTAL:	4.465,61

3.4. C0214 - ARMADURA CA-25 MÉDIA D= 6,3 A 10,0mm (KG)

MÃO DE OBRA		FONTE	UNID	COEFICIENTE	PREÇO UNITÁRIO	TOTAL
-------------	--	-------	------	-------------	----------------	-------

Mendonça Construções e Serviços
Celiiane Nascimento Mendonça
CPF: 642.234.773-15

Ricardo Luiz de Aguiar Arraes
Eng. Civil
CREAPE 013574



RELATÓRIO ANALÍTICO - COMPOSIÇÕES DE CUSTOS

OBRA:	UNIDADE BÁSICA DE SAÚDE PORTE I	DATA : 30/08/2017	BDI : 28,82%																			
LOCAL:	VÁRZEA ALEGRE - CE	<table border="1" style="width: 100%; border-collapse: collapse;"> <tr> <th>FUNTE</th> <th>VERBAO</th> <th>HORA</th> <th>MES</th> <th>REF.</th> </tr> <tr> <td>SEINFRA</td> <td>024.1 COM DESONERAÇÃO</td> <td>87,01%</td> <td>-</td> <td>03/2016</td> </tr> <tr> <td>SINAPI</td> <td>2017/01 COM DESONERAÇÃO</td> <td>88,86%</td> <td>50,86%</td> <td>02/2017</td> </tr> <tr> <td colspan="5" style="text-align: center;">COMPOSIÇÕES PRÓPRIAS</td> </tr> </table>	FUNTE	VERBAO	HORA	MES	REF.	SEINFRA	024.1 COM DESONERAÇÃO	87,01%	-	03/2016	SINAPI	2017/01 COM DESONERAÇÃO	88,86%	50,86%	02/2017	COMPOSIÇÕES PRÓPRIAS				
FUNTE	VERBAO	HORA	MES	REF.																		
SEINFRA	024.1 COM DESONERAÇÃO	87,01%	-	03/2016																		
SINAPI	2017/01 COM DESONERAÇÃO	88,86%	50,86%	02/2017																		
COMPOSIÇÕES PRÓPRIAS																						
CLIENTE:	PREFEITURA MUNICIPAL DE VÁRZEA ALEGRE - CE																					

10040	AJUDANTE DE ARMADOR/FERREIRO	SEINFRA	H	0,08000000	10,25	0,82
10121	ARMADOR/FERREIRO	SEINFRA	H	0,08000000	13,18	1,05
TOTAL MAO DE OBRA:						1,87

MATERIAL	FONTE	UNID	COEFICIENTE	PREÇO UNITÁRIO	TOTAL	
10103	ARAME RECOZIDO N.18 BWG	SEINFRA	KG	0,02000000	9,76	0,20
10157	AÇO CA-25	SEINFRA	KG	1,20000000	3,97	4,77
TOTAL MATERIAL:					4,86	

VALOR:	6,84
VALOR SEM ENCARGOS:	5,97
VALOR COM ENCARGOS:	6,84
VALOR BDI (28.82%):	1,97
QUANTIDADE:	2.011,27
VALOR BDI TOTAL:	3.962,2

3.5. C0217 - ARMADURA CA-60 FINA D=3,40 A 6,40mm (KG)

10040	AJUDANTE DE ARMADOR/FERREIRO	SEINFRA	H	0,07000000	10,25	0,72
10121	ARMADOR/FERREIRO	SEINFRA	H	0,07000000	13,18	0,92
TOTAL MAO DE OBRA:						1,84

MATERIAL	FONTE	UNID	COEFICIENTE	PREÇO UNITÁRIO	TOTAL	
10103	ARAME RECOZIDO N.18 BWG	SEINFRA	KG	0,02000000	9,76	0,20
10169	AÇO CA-60	SEINFRA	KG	1,15000000	4,05	4,66
TOTAL MATERIAL:					4,86	

VALOR:	6,50
VALOR SEM ENCARGOS:	5,73
VALOR COM ENCARGOS:	6,50
VALOR BDI (28.82%):	1,87
QUANTIDADE:	746,7
VALOR BDI TOTAL:	1.396,37

3.6. C0842 - CONCRETO P/VIBR., FCK 20 MPa COM AGREGADO ADQUIRIDO (M3)

10682	BETONEIRA ELÉTRICA 580L (CHP)	SEINFRA	H	0,71400000	19,66	14,04
TOTAL EQUIPAMENTO:						14,04

12543	SERVENTE	SEINFRA	H	6,00000000	8,94	53,64
TOTAL MAO DE OBRA:						53,84

MATERIAL	FONTE	UNID	COEFICIENTE	PREÇO UNITÁRIO	TOTAL	
10109	AREIA MEDIA	SEINFRA	M3	0,85270000	45,03	38,40
10805	CIMENTO PORTLAND	SEINFRA	KG	336,00000000	0,49	164,47
11605	PEDRISCO	SEINFRA	M3	0,83600000	61,87	51,73
TOTAL MATERIAL:					254,60	

VALOR:	322,28
---------------	---------------

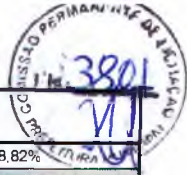

RELATÓRIO ANALÍTICO - COMPOSIÇÕES DE CUSTOS

OBRA:	UNIDADE BÁSICA DE SAÚDE PORTE I	DATA:	30/08/2017	BDI:	28.82%
LOCAL:	VÁRZEA ALEGRE - CE	FONTE	VERSÃO	HORA	MES
CLIENTE:	PREFEITURA MUNICIPAL DE VÁRZEA ALEGRE - CE	SEINFRA	024.1 COM DESONERAÇÃO	87.01%	-
		SINAPI	2017/01 COM DESONERAÇÃO	88.66%	50.66%
		COMPOSIÇÕES PRÓPRIAS			
					REF.
					03/2016
					02/2017

VALOR SEM ENCARGOS:	292,94
VALOR COM ENCARGOS:	322,28
VALOR BDI (28.82%):	92,88
QUANTIDADE:	29,62
VALOR BDI TOTAL:	2.751,11

3.7. C4420 - LAJE PRÉ-FABRICADA P/ FÔRRO - VÃO ACIMA DE 4,01 m (M2)

MAO DE OBRA		FONTE	UNID	COEFICIENTE	PREÇO UNITÁRIO	TOTAL
I2391	PEDREIRO	SEINFRA	H	0,35000000	13,18	4,61
I2543	SERVENTE	SEINFRA	H	0,35000000	8,94	3,13
TOTAL MAO DE OBRA:						7,74

MATERIAL		FONTE	UNID	COEFICIENTE	PREÇO UNITÁRIO	TOTAL
I0169	AÇO CA-60	SEINFRA	KG	0,74000000	4,05	3,00
I1691	PONTALETE / BARROTE DE 3"x3"	SEINFRA	M	1,30000000	14,48	18,82
I1728	PREGO 18X27	SEINFRA	KG	0,03000000	9,20	0,28
I1846	SARRAFO DE 1"x4"	SEINFRA	M	0,97000000	4,64	4,50
I1916	TABUA DE 1" DE 3A. - L = 30cm	SEINFRA	M	0,65000000	6,05	3,93
I8267	LAJE PRÉ-FABRICADA COMUM DE 8 cm P/ FÔRRO - VÃO ACIMA DE 4,01 m	SEINFRA	M2	1,00000000	29,33	29,33
TOTAL MATERIAL:						59,86

SERVIÇO		FONTE	UNID	COEFICIENTE	PREÇO UNITÁRIO	TOTAL
C0840	CONCRETO P/VIBR., FCK 15 MPa COM AGREGADO ADQUIRIDO	SEINFRA	M3	0,03000000	303,27	9,10
C1603	LANÇAMENTO E APLICAÇÃO DE CONCRETO C/ ELEVAÇÃO	SEINFRA	M3	0,03000000	137,42	4,12
TOTAL SERVIÇO:						13,22

VALOR:	80,83
VALOR SEM ENCARGOS:	74,42
VALOR COM ENCARGOS:	80,83
VALOR BDI (28.82%):	23,30
QUANTIDADE:	335,44
VALOR BDI TOTAL:	7.815,75

3.8. C1604 - LANÇAMENTO E APLICAÇÃO DE CONCRETO S/ ELEVAÇÃO (M3)

MAO DE OBRA		FONTE	UNID	COEFICIENTE	PREÇO UNITÁRIO	TOTAL
I2391	PEDREIRO	SEINFRA	H	2,00000000	13,18	26,36
I2543	SERVENTE	SEINFRA	H	6,00000000	8,94	53,64
TOTAL MAO DE OBRA:						80,00

VALOR:	80,00
VALOR SEM ENCARGOS:	42,77
VALOR COM ENCARGOS:	80,00
VALOR BDI (28.82%):	23,06
QUANTIDADE:	29,62
VALOR BDI TOTAL:	683,04

4.1. C0073 - ALVENARIA DE TIJOLO CERÂMICO FURADO (9x19x19)cm C/ARGAMASSA MISTA DE CAL HIDRATADA ESP.=10cm (1:2:8) (M2)

MAO DE OBRA		FONTE	UNID	COEFICIENTE	PREÇO UNITÁRIO	TOTAL
-------------	--	-------	------	-------------	----------------	-------

Mendonça Construções e Serviços
 Celiiane Nascimento Mendonça
 CPF: 642.234.773-15

Ricardo Luiz de Azevedo Arraes
 Eng. Civil
 CREA/PE 013574



RELATÓRIO ANALÍTICO - COMPOSIÇÕES DE CUSTOS

OBRA:	UNIDADE BÁSICA DE SAÚDE PORTE I	DATA:	30/08/2017	BDI:	28,82%	
LOCAL:	VÁRZEA ALEGRE - CE	FONTE	VERSÃO	HORA	MES	REF.
CLIENTE:	PREFEITURA MUNICIPAL DE VÁRZEA ALEGRE - CE	SEINFRA	024.1 COM DESONERAÇÃO	87,01%	-	03/2016
		SINAPI	2017/01 COM DESONERAÇÃO	88,86%	50,66%	02/2017
			COMPOSIÇÕES PRÓPRIAS	-	-	

I2391	PEDREIRO	SEINFRA	H	1,00000000	13,18	13,18
I2543	SERVENTE	SEINFRA	H	1,12000000	8,94	10,01
					TOTAL MAO DE OBRA:	23,19

MATERIAL	FONTE	UNID	COEFICIENTE	PREÇO UNITÁRIO	TOTAL	
I0109	AREIA MEDIA	SEINFRA	M3	0,01500000	45,03	0,68
I0441	CAL HIDRATADA	SEINFRA	KG	2,18000000	0,72	1,58
I0805	CIMENTO PORTLAND	SEINFRA	KG	2,18000000	0,49	1,07
I2081	TIJOLO CERÂMICO FURADO 9X19X19CM	SEINFRA	UN	25,00000000	0,41	10,28
					TOTAL MATERIAL:	13,60

VALOR:	36,79
VALOR SEM ENCARGOS:	26,00
VALOR COM ENCARGOS:	36,79
VALOR BDI (28.82%):	10,6
QUANTIDADE:	463,67
VALOR BDI TOTAL:	4.807,84

4.2. C2666 - VERGA RETA DE CONCRETO ARMADO (M3)

EQUIPAMENTO	FONTE	UNID	COEFICIENTE	PREÇO UNITÁRIO	TOTAL	
I0682	BETONEIRA ELÉTRICA 580L (CHP)	SEINFRA	H	0,71400000	19,66	14,04
					TOTAL EQUIPAMENTO:	14,04

MAO DE OBRA	FONTE	UNID	COEFICIENTE	PREÇO UNITÁRIO	TOTAL	
I0037	AJUDANTE	SEINFRA	H	12,30000000	10,25	126,08
I0121	ARMADOR/FERREIRO	SEINFRA	H	4,80000000	13,18	63,26
I0498	CARPINTEIRO	SEINFRA	H	7,50000000	13,18	98,85
I2391	PEDREIRO	SEINFRA	H	2,00000000	13,18	26,36
I2543	SERVENTE	SEINFRA	H	12,00000000	8,94	107,28
					TOTAL MAO DE OBRA:	421,83

MATERIAL	FONTE	UNID	COEFICIENTE	PREÇO UNITÁRIO	TOTAL	
I0103	ARAME RECOZIDO N.18 BWG	SEINFRA	KG	1,20000000	9,76	11,71
I0109	AREIA MEDIA	SEINFRA	M3	0,62350000	45,03	28,08
I0157	AÇO CA-25	SEINFRA	KG	60,00000000	3,97	238,48
I0280	BRITA	SEINFRA	M3	0,87800000	54,82	48,14
I0805	CIMENTO PORTLAND	SEINFRA	KG	327,60000000	0,49	160,36
I1691	PONTALETE / BARROTE DE 3"x3"	SEINFRA	M	0,60000000	14,48	8,69
I1728	PREGO 18X27	SEINFRA	KG	2,00000000	9,20	18,41
I1916	TABUA DE 1" DE 3A. - L = 30cm	SEINFRA	M	5,00000000	6,05	30,25
					TOTAL MATERIAL:	544,11

VALOR:	979,98
VALOR SEM ENCARGOS:	779,31
VALOR COM ENCARGOS:	979,98
VALOR BDI (28.82%):	282,43
QUANTIDADE:	0,51
VALOR BDI TOTAL:	144,04

3903
11/11/17
C. O. PERMANENTE DE ALUGAR



RELATÓRIO ANALÍTICO - COMPOSIÇÕES DE CUSTOS

OBRA:	UNIDADE BÁSICA DE SAÚDE PORTE I	DATA:	30/08/2017	BDI:	28,82%	
LOCAL:	VÁRZEA ALEGRE - CE	FONTE	VERSÃO	HORA	MES	REF.
CLIENTE:	PREFEITURA MUNICIPAL DE VÁRZEA ALEGRE - CE	SEINFRA	024.1 COM DESONERAÇÃO	87,01%	-	03/2016
		SINAPI	2017/01 COM DESONERAÇÃO	88,66%	50,66%	02/2017
		COMPOSIÇÕES PRÓPRIAS				

4.3. C0773 - CHAPIM PRÉ-MOLDADO DE CONCRETO (M2)

EQUIPAMENTO	FONTE	UNID	COEFICIENTE	PREÇO UNITÁRIO	TOTAL
I0682 BETONEIRA ELÉTRICA 580L (CHP)	SEINFRA	H	0,02000000	19,66	0,39
TOTAL EQUIPAMENTO:					0,39

MAO DE OBRA	FONTE	UNID	COEFICIENTE	PREÇO UNITÁRIO	TOTAL
I0121 ARMADOR/FERREIRO	SEINFRA	H	0,80000000	13,18	10,54
I0498 CARPINTEIRO	SEINFRA	H	0,70000000	13,18	9,23
I2391 PEDREIRO	SEINFRA	H	0,30000000	13,18	3,95
I2543 SERVENTE	SEINFRA	H	1,10000000	8,94	9,83
TOTAL MAO DE OBRA:					33,56

MATERIAL	FONTE	UNID	COEFICIENTE	PREÇO UNITÁRIO	TOTAL
I0103 ARAME RECOZIDO N.18 BWG	SEINFRA	KG	0,02000000	9,76	0,20
I0108 AREIA GROSSA	SEINFRA	M3	0,04000000	48,95	1,96
I0163 AÇO CA-50	SEINFRA	KG	1,35000000	3,88	5,23
I0528 CHAPA COMPENSADO RESINADO 10MM (1.10 X 2 20M)	SEINFRA	M2	1,00000000	14,12	14,12
I0805 CIMENTO PORTLAND	SEINFRA	KG	17,36000000	0,49	8,50
I1605 PEDRISCO	SEINFRA	M3	0,09000000	61,87	5,57
I1724 PREGO	SEINFRA	KG	0,02000000	9,20	0,18
TOTAL MATERIAL:					35,76

VALOR:	69,71
VALOR SEM ENCARGOS:	53,97
VALOR COM ENCARGOS:	69,71
VALOR BDI (28.82%):	20,09
QUANTIDADE:	23,45
VALOR BDI TOTAL:	471,11

1. C1994 - PORTA TIPO PARANÁ (S/ACESSÓRIOS) (M2)

MAO DE OBRA	FONTE	UNID	COEFICIENTE	PREÇO UNITÁRIO	TOTAL
I0041 AJUDANTE DE CARPINTEIRO	SEINFRA	H	1,19000000	10,25	12,20
I0498 CARPINTEIRO	SEINFRA	H	1,19000000	13,18	15,68
TOTAL MAO DE OBRA:					27,88

MATERIAL	FONTE	UNID	COEFICIENTE	PREÇO UNITÁRIO	TOTAL
I1715 PORTA TIPO PARANÁ	SEINFRA	M2	1,00000000	46,62	46,62
TOTAL MATERIAL:					46,62

VALOR:	74,50
VALOR SEM ENCARGOS:	61,53
VALOR COM ENCARGOS:	74,50
VALOR BDI (28.82%):	21,47
QUANTIDADE:	46,41
VALOR BDI TOTAL:	996,42

5.2. C1361 - FECHADURA COMPLETA PARA PORTA INTERNA (UN)

MAO DE OBRA	FONTE	UNID	COEFICIENTE	PREÇO UNITÁRIO	TOTAL
-------------	-------	------	-------------	----------------	-------

Mendonça Construções e Serviços
Celiiane Nascimento Mendonça
CPF: 642.234.773-15

Ricardo Luiz de Alencar Araes
Eng. Civil
CREAMPE 013574

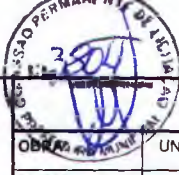

RELATÓRIO ANALÍTICO - COMPOSIÇÕES DE CUSTOS

OBRA:	UNIDADE BÁSICA DE SAÚDE PORTE I	DATA:	30/08/2017	BDI:	28.82%
LOCAL:	VÁRZEA ALEGRE - CE	FONTE:	SEINFRA	VERSÃO:	024.1 COM DESCNERAÇÃO
CLIENTE:	PREFEITURA MUNICIPAL DE VÁRZEA ALEGRE - CE	HORA:	87,01%	MES:	-
		REF.:	03/2016		
			2017/01 COM DESCNERAÇÃO		
			88,66%	50,66%	02/2017
			COMPOSIÇÕES PRÓPRIAS		

10041	AJUDANTE DE CARPINTEIRO	SEINFRA	H	2,00000000	10,25	20,50
10498	CARPINTEIRO	SEINFRA	H	2,00000000	13,18	26,36
TOTAL MAO DE OBRA:						46,86

MATERIAL	FONTE	UNID	COEFICIENTE	PREÇO UNITÁRIO	TOTAL
11155	SEINFRA	UN	1,00000000	45,03	45,03
TOTAL MATERIAL:					45,03
VALOR:					91,89
VALOR SEM ENCARGOS:					70,09
VALOR COM ENCARGOS:					91,89
VALOR BDI (28.82%):					26,48
QUANTIDADE:					21,00
VALOR BDI TOTAL:					556,08

Handwritten signature

5.3. C1360 - FECHADURA COMPLETA PARA PORTA EXTERNA (UN)

MAO DE OBRA		FONTE	UNID	COEFICIENTE	PREÇO UNITÁRIO	TOTAL
10041	AJUDANTE DE CARPINTEIRO	SEINFRA	H	2,00000000	10,25	20,50
10498	CARPINTEIRO	SEINFRA	H	2,00000000	13,18	26,36
TOTAL MAO DE OBRA:						46,86

MATERIAL	FONTE	UNID	COEFICIENTE	PREÇO UNITÁRIO	TOTAL
11154	SEINFRA	UN	1,00000000	51,40	51,40
TOTAL MATERIAL:					51,40
VALOR:					98,26
VALOR SEM ENCARGOS:					76,45
VALOR COM ENCARGOS:					98,26
VALOR BDI (28.82%):					28,32
QUANTIDADE:					3,00
VALOR BDI TOTAL:					84,96

5.4. C1143 - DOBRADIÇA CROMADA 3 1/2" X 3" (UN)

MAO DE OBRA		FONTE	UNID	COEFICIENTE	PREÇO UNITÁRIO	TOTAL
10041	AJUDANTE DE CARPINTEIRO	SEINFRA	H	0,25000000	10,25	2,56
10498	CARPINTEIRO	SEINFRA	H	0,25000000	13,18	3,30
TOTAL MAO DE OBRA:						8,86

MATERIAL	FONTE	UNID	COEFICIENTE	PREÇO UNITÁRIO	TOTAL
11028	SEINFRA	UN	1,00000000	13,36	13,36
11587	SEINFRA	UN	6,00000000	0,15	0,88
TOTAL MATERIAL:					14,24
VALOR:					20,10
VALOR SEM ENCARGOS:					17,38
VALOR COM ENCARGOS:					20,10
VALOR BDI (28.82%):					5,79
QUANTIDADE:					72,00
VALOR BDI TOTAL:					416,88

Handwritten signature

Handwritten mark



RELATÓRIO ANALÍTICO - COMPOSIÇÕES DE CUSTOS

OBRA:	UNIDADE BÁSICA DE SAÚDE PORTE I	DATA:	30/08/2017	BDI:	28,82%
LOCAL:	VÁRZEA ALEGRE - CE	FONTE	VERSÃO	HORA	MES
CLIENTE:	PREFEITURA MUNICIPAL DE VÁRZEA ALEGRE - CE	SEINFRA	024.1 COM DESONERAÇÃO	87,01%	03/2016
		SINAPI	2017/01 COM DESONERAÇÃO	68,66%	50,66%
			COMPOSIÇÕES PRÓPRIAS		02/2017

5.5. C1408 - FORRAMENTO OU BATENTE DE MADEIRA (M)

MAO DE OBRA	FONTE	UNID	COEFICIENTE	PREÇO UNITÁRIO	TOTAL	
I0041	AJUDANTE DE CARPINTEIRO	SEINFRA	H	0,30000000	10,25	3,08
I0498	CARPINTEIRO	SEINFRA	H	0,30000000	13,18	3,95
TOTAL MAO DE OBRA:					7,03	

MATERIAL	FONTE	UNID	COEFICIENTE	PREÇO UNITÁRIO	TOTAL	
I1590	PARAFUSO PARA MADEIRA DE 80MM	SEINFRA	UN	2,00000000	0,26	0,53
I1724	PREGO	SEINFRA	KG	0,04000000	9,20	0,37
I1919	TACO PARA FIXAÇÃO DE BATENTE/RODAPÊ	SEINFRA	UN	1,00000000	0,64	0,64
I8274	FORRAMENTO OU BATENTE DE MADEIRA, L = 15 cm	SEINFRA	CJ	0,20000000	95,99	19,20
TOTAL MATERIAL:					20,73	

VALOR:	27,78
VALOR SEM ENCARGOS:	24,49
VALOR COM ENCARGOS:	27,76
VALOR BDI (28,82%):	8,00
QUANTIDADE:	122,90
VALOR BDI TOTAL:	983,20

5.6. C0042 - ALIZAR (GUARNIÇÃO) DE MADEIRA (M)

MAO DE OBRA	FONTE	UNID	COEFICIENTE	PREÇO UNITÁRIO	TOTAL	
I0041	AJUDANTE DE CARPINTEIRO	SEINFRA	H	0,10000000	10,25	1,02
I0498	CARPINTEIRO	SEINFRA	H	0,10000000	13,18	1,32
TOTAL MAO DE OBRA:					2,34	

MATERIAL	FONTE	UNID	COEFICIENTE	PREÇO UNITÁRIO	TOTAL	
I1724	PREGO	SEINFRA	KG	0,02000000	9,20	0,18
I8268	ALIZAR DE MADEIRA L = 5 cm	SEINFRA	M	1,00000000	2,94	2,94
TOTAL MATERIAL:					3,12	

VALOR:	5,46
VALOR SEM ENCARGOS:	4,37
VALOR COM ENCARGOS:	5,46
VALOR BDI (28,82%):	1,67
QUANTIDADE:	245,80
VALOR BDI TOTAL:	385,91

5.7. C1970 - PORTA DE FERRO EM CHAPA (M2)

MAO DE OBRA	FONTE	UNID	COEFICIENTE	PREÇO UNITÁRIO	TOTAL	
I2391	PEDREIRO	SEINFRA	H	3,00000000	13,18	39,54
I2543	SERVENTE	SEINFRA	H	3,00000000	8,94	26,82
TOTAL MAO DE OBRA:					66,36	

MATERIAL	FONTE	UNID	COEFICIENTE	PREÇO UNITÁRIO	TOTAL	
I0109	AREIA MEDIA	SEINFRA	M3	0,00720000	45,03	0,32
I0441	CAL HIDRATADA	SEINFRA	KG	0,49000000	0,72	0,36
I0805	CIMENTO PORTLAND	SEINFRA	KG	2,03000000	0,49	0,99

Mendonça Construções e Serviços
 Celijane Nascimento Mendonça
 CPF: 642.234.773-15

Handwritten signature
 Ricardo Luiz de Alencar Aragão
 Eng. Civil
 CREA/PE 013574

RELATÓRIO ANALÍTICO - COMPOSIÇÕES DE CUSTOS

OBRA: UNIDADE BÁSICA DE SAÚDE PORTE I	DATA: 30/08/2017	BDI: 28,82%
LOCAL: VÁRZEA ALEGRE - CE	FONTE	VERSÃO
CLIENTE: PREFEITURA MUNICIPAL DE VÁRZEA ALEGRE - CE	SEINFRA	024.1 COM DESONERAÇÃO
	SINAPI	2017/01 COM DESONERAÇÃO
		COMPOSIÇÕES PRÓPRIAS
	HORA	MES
	87,01%	-
	88,66%	50,66%
	REF.	
	03/2016	
	02/2017	

11704	PORTA DE FERRO EM CHAPA DUPLA N.14	SEINFRA	M2	1,00000000	106,32	108,32
TOTAL MATERIAL:						107,88
VALOR:						174,35
VALOR SEM ENCARGOS:						143,47
VALOR COM ENCARGOS:						174,36
VALOR BDI (28.82%):						50,25
QUANTIDADE:						4,65
VALOR BDI TOTAL:						233,66

5.8. C4513 - JANELA EM ALUMÍNIO ANODIZADO NATURAL/FOSCO, DE CORRER, SEM BANDEIROLA E/OU PEITORIL, SEM VIDRO - FORNECIMENTO E MONTAGEM (M2)

MATERIAL	FONTE	UNID	COEFICIENTE	PREÇO UNITÁRIO	TOTAL
18337	JANELA EM ALUMÍNIO ANODIZADO NATURAL/FOSCO, DE CORRER, SEM BANDEIROLA E/OU PEITORIL, SEM VIDRO	SEINFRA	M2	1,00000000	239,38
TOTAL MATERIAL:					239,38
VALOR:					239,38
VALOR SEM ENCARGOS:					239,38
VALOR COM ENCARGOS:					239,38
VALOR BDI (28.82%):					68,99
QUANTIDADE:					15,04
VALOR BDI TOTAL:					1.037,51

5.9. C1451 - GUICHÊ EM ALUMÍNIO E VIDRO TEMPERADO E=10mm (M2)

MAO DE OBRA	FONTE	UNID	COEFICIENTE	PREÇO UNITÁRIO	TOTAL
10037	AJUDANTE	SEINFRA	H	1,50000000	10,25
11530	MONTADOR	SEINFRA	H	2,50000000	13,18
TOTAL MAO DE OBRA:					48,32

MATERIAL	FONTE	UNID	COEFICIENTE	PREÇO UNITÁRIO	TOTAL
10113	ARGAMASSA COLANTE PRE-MISTURADA	SEINFRA	KG	3,10000000	4,04
11515	MASSA IGAS PARA CAIXILHO DE ALUMINIO	SEINFRA	KG	1,50000000	9,50
11893	SUPORTE COM MIOLO PARA 2 VIDROS (1306)	SEINFRA	UN	2,50000000	42,00
12157	TRILHO DE ALUMINIO PARA FORRO DE GESSO	SEINFRA	M	2,75000000	17,23
12258	VIDRO TEMPERADO 10MM INCOLOR PARA FERRAGENS	SEINFRA	M2	1,00000000	269,22
TOTAL MATERIAL:					405,17
VALOR:					453,49
VALOR SEM ENCARGOS:					431,00
VALOR COM ENCARGOS:					453,49
VALOR BDI (28.82%):					130,70
QUANTIDADE:					1,00
VALOR BDI TOTAL:					130,70

5.10. C2679 - VISOR COM VIDRO TEMPERADO E=6mm E MOLDURA DE ALUMÍNIO (M2)

MAO DE OBRA	FONTE	UNID	COEFICIENTE	PREÇO UNITÁRIO	TOTAL
10037	AJUDANTE	SEINFRA	H	1,50000000	10,25
11530	MONTADOR	SEINFRA	H	2,50000000	13,18
TOTAL MAO DE OBRA:					48,32

32013
 C.D. SAG PERMANENTE DE PLACAS

	RELATÓRIO ANALÍTICO - COMPOSIÇÕES DE CUSTOS																					
	OBRA:	UNIDADE BÁSICA DE SAÚDE PORTE I	DATA :	30/08/2017																		
	LOCAL:	VÁRZEA ALEGRE - CE	BDI :	28,82%																		
	CLIENTE:	PREFEITURA MUNICIPAL DE VÁRZEA ALEGRE - CE	<table border="1"> <tr> <th>FORTE</th> <th>VERSÃO</th> <th>HORA</th> <th>MES</th> <th>ANO</th> </tr> <tr> <td>SEINFRA</td> <td>024.1 COM DESONERAÇÃO</td> <td>87,01%</td> <td>-</td> <td>03/2016</td> </tr> <tr> <td>SINAPI</td> <td>2017/01 COM DESONERAÇÃO</td> <td>88,86%</td> <td>50,86%</td> <td>02/2017</td> </tr> <tr> <td colspan="5" style="text-align: center;">COMPOSIÇÕES PRÓPRIAS</td> </tr> </table>	FORTE	VERSÃO	HORA	MES	ANO	SEINFRA	024.1 COM DESONERAÇÃO	87,01%	-	03/2016	SINAPI	2017/01 COM DESONERAÇÃO	88,86%	50,86%	02/2017	COMPOSIÇÕES PRÓPRIAS			
FORTE	VERSÃO	HORA	MES	ANO																		
SEINFRA	024.1 COM DESONERAÇÃO	87,01%	-	03/2016																		
SINAPI	2017/01 COM DESONERAÇÃO	88,86%	50,86%	02/2017																		
COMPOSIÇÕES PRÓPRIAS																						

MATERIAL		FONTE	UNID	COEFICIENTE	PREÇO UNITÁRIO	TOTAL
I0113	ARGAMASSA COLANTE PRE-MISTURADA	SEINFRA	KG	3,10000000	1,30	4,04
I1515	MASSA IGAS PARA CAIXILHO DE ALUMINIO	SEINFRA	KG	1,50000000	6,45	9,68
I2157	TRILHO DE ALUMINIO PARA FORRO DE GESSO	SEINFRA	M	4,00000000	6,27	25,06
I2259	VIDRO TEMPERADO 6MM INCOLOR PARA CAIXILHO	SEINFRA	M2	1,00000000	210,48	210,48
TOTAL MATERIAL:						249,26

VALOR:	297,59
VALOR SEM ENCARGOS:	275,10
VALOR COM ENCARGOS:	297,59
VALOR BDI (28.82%):	86,77
QUANTIDADE:	1,40
VALOR BDI TOTAL:	120,08

5.11. C2670 - VIDRO COMUM EM CAIXILHOS C/MASSA ESP.= 4mm, COLOCADO (M2)

MATERIAL		FONTE	UNID	COEFICIENTE	PREÇO UNITÁRIO	TOTAL
I2256	VIDRO LISO, E= 4MM(COLOCADO)	SEINFRA	M2	1,00000000	105,73	105,73
TOTAL MATERIAL:						105,73

VALOR:	105,73
VALOR SEM ENCARGOS:	105,73
VALOR COM ENCARGOS:	105,73
VALOR BDI (28.82%):	30,47
QUANTIDADE:	16,04
VALOR BDI TOTAL:	458,27

5.12. C1971 - PORTA DE VIDRO TEMPERADO 2 FOLHAS (1.80X2.10)m E=10mm (CJ)

MATERIAL		FONTE	UNID	COEFICIENTE	PREÇO UNITÁRIO	TOTAL
I0299	BUCHA PARA PIVOTANTE DE DOBRADICA (1201)	SEINFRA	UN	2,60000000	5,64	14,66
I0494	CAPUCHINHO (1037)	SEINFRA	UN	1,30000000	2,84	3,69
I0856	CONTRAPLACA DE FECHADURA CENTRAL (1504)	SEINFRA	UN	1,30000000	14,68	19,09
I1034	DOBRADIÇA INFERIOR (1103)	SEINFRA	UN	2,60000000	20,46	53,20
I1036	DOBRADIÇA SUPERIOR (1101)	SEINFRA	UN	2,60000000	17,52	45,56
I1152	FECHADURA CENTRAL COM 2 CILINDROS (1521)	SEINFRA	UN	1,30000000	69,90	90,87
I1525	MOLA HIDRAULICA P/PORTA DE VIDRO (1012)	SEINFRA	UN	2,60000000	552,94	1437,64
I1743	PUXADOR CONCHA (1606)	SEINFRA	UN	2,60000000	11,75	30,54
I2160	TRINCO INFERIOR (1502)	SEINFRA	UN	2,60000000	25,01	65,04
I2258	VIDRO TEMPERADO 10MM INCOLOR PARA FERRAGENS	SEINFRA	M2	4,91400000	269,22	1322,97
TOTAL MATERIAL:						3083,27

VALOR:	3.083,27
VALOR SEM ENCARGOS:	3.083,27
VALOR COM ENCARGOS:	3.083,27
VALOR BDI (28.82%):	888,60
QUANTIDADE:	1,00
VALOR BDI TOTAL:	888,60

5.13. 72120 - VIDRO TEMPERADO INCOLOR, ESPESSURA 10MM, FORNECIMENTO E INSTALACAO, INCLUSIVE MASSA PARA VEDACAO (M2)

Mendonça Construções e Serviços
 Celiiane Nascimento Mendonça
 CPF: 642.234.773-15

Ricardo Luiz de Alencar Arraes
 Eng. Civil
 CREA/PE 013574

RELATÓRIO ANALÍTICO - COMPOSIÇÕES DE CUSTOS

OBRA: UNIDADE BÁSICA DE SAÚDE PORTE I	DATA: 30/08/2017	BDI: 28,82%			
LOCAL: VÁRZEA ALEGRE - CE	FONTE	VERSÃO	HORA	MES	REF.
CLIENTE: PREFEITURA MUNICIPAL DE VÁRZEA ALEGRE - CE	SEINFRA	024.1 COM DESONERAÇÃO	87,01%	-	03/2016
	SINAPI	2017/01 COM DESONERAÇÃO	88,66%	50,66%	02/2017
	COMPOSIÇÕES PRÓPRIAS				

MATERIAL	FONTE	UNID	COEFICIENTE	PREÇO UNITÁRIO	TOTAL	
00010498	MASSA PARA VIDRO	SINAPI	KG	1,50000000	7,09	10,63
00010507	VIDRO TEMPERADO INCOLOR E = 10 MM, SEM COLOCACAO	SINAPI	M2	1,00000000	271,54	271,54
TOTAL MATERIAL:					282,17	

SERVICO	FONTE	UNID	COEFICIENTE	PREÇO UNITÁRIO	TOTAL	
88316	SERVEnte COM ENCARGOS COMPLEMENTARES	SINAPI	H	0,50000000	12,16	6,08
88325	VIDRAÇEIRO COM ENCARGOS COMPLEMENTARES	SINAPI	H	0,50000000	14,33	7,16
TOTAL SERVIÇO:					13,24	

VALOR:	295,41
VALOR SEM ENCARGOS:	291,16
VALOR COM ENCARGOS:	295,41
VALOR BDI (28,82%):	85,14
QUANTIDADE:	7,9
VALOR BDI TOTAL:	679,42

Handwritten signature

6.1. C3006 - MADEIRAMENTO P/TELHA FIBROCIMENTO C/ REAPROVEITAMENTO (M2)

MÃO DE OBRA	FONTE	UNID	COEFICIENTE	PREÇO UNITÁRIO	TOTAL	
10041	AJUDANTE DE CARPINTEIRO	SEINFRA	H	1,00000000	10,25	10,25
10498	CARPINTEIRO	SEINFRA	H	1,00000000	13,18	13,18
TOTAL MÃO DE OBRA:					23,43	

MATERIAL	FONTE	UNID	COEFICIENTE	PREÇO UNITÁRIO	TOTAL	
12410	PREGO 2 1/2" x 10	SEINFRA	KG	0,10000000	9,20	0,92
TOTAL MATERIAL:					0,92	

VALOR:	24,35
VALOR SEM ENCARGOS:	13,45
VALOR COM ENCARGOS:	24,35
VALOR BDI (28,82%):	7,02
QUANTIDADE:	225,3
VALOR BDI TOTAL:	1.582,24

6.2. C2445 - TELHA DE FIBROCIMENTO ONDULADA E=6mm , INCLINAÇÃO 27% (M2)

MÃO DE OBRA	FONTE	UNID	COEFICIENTE	PREÇO UNITÁRIO	TOTAL	
10047	AJUDANTE DE TELHADISTA	SEINFRA	H	0,22000000	10,25	2,26
12070	TELHADISTA	SEINFRA	H	0,22000000	13,18	2,90
TOTAL MÃO DE OBRA:					5,16	

MATERIAL	FONTE	UNID	COEFICIENTE	PREÇO UNITÁRIO	TOTAL	
10853	CONJUNTO VEDAÇÃO ELASTICA	SEINFRA	UN	1,42000000	0,49	0,70
11571	PARAFUSO COM ROSCA SOBERBA 8X110MM	SEINFRA	UN	1,42000000	1,01	1,43
12059	TELHA FIBROCIMENTO ONDULADA - 6MM	SEINFRA	M2	1,15000000	24,02	27,83
TOTAL MATERIAL:					29,76	

VALOR:	34,91
VALOR SEM ENCARGOS:	32,51
VALOR COM ENCARGOS:	34,91
VALOR BDI (28,82%):	10,06

Handwritten signatures and initials

COMISSÃO PERMANENTE DE LICITAÇÃO
 Nº 3809
 10/08/2017



RELATÓRIO ANALÍTICO - COMPOSIÇÕES DE CUSTOS

OBRA:	UNIDADE BÁSICA DE SAÚDE PORTE I	DATA : 30/08/2017	BDI : 28,82%
LOCAL:	VÁRZEA ALEGRE - CE	FONTE	VERSÃO
CLIENTE:	PREFEITURA MUNICIPAL DE VÁRZEA ALEGRE - CE	SEINFRA	024.1 COM DESONERAÇÃO
		SINAPI	2017/01 COM DESONERAÇÃO
			COMPOSIÇÕES PRÓPRIAS

QUANTIDADE:	225,39
VALOR BDI TOTAL:	2.267,42

6.3. C1000 - CUMEEIRA NORMAL DE FIBROCIMENTO P/TELHA ONDULADA (M)

MAO DE OBRA		FONTE	UNID	COEFICIENTE	PREÇO UNITARIO	TOTAL
10047	AJUDANTE DE TELHADISTA	SEINFRA	H	0,12000000	10,25	1,23
12070	TELHADISTA	SEINFRA	H	0,12000000	13,18	1,58
TOTAL MAO DE OBRA:						2,81

MATERIAL		FONTE	UNID	COEFICIENTE	PREÇO UNITARIO	TOTAL
10924	CUMEEIRA FIBROCIMENTO NORMAL (ONDULADA)	SEINFRA	M	0,94800000	31,03	29,42
TOTAL MATERIAL:						29,42

VALOR:	32,23
VALOR SEM ENCARGOS:	30,92
VALOR COM ENCARGOS:	32,23
VALOR BDI (28.82%):	9,29
QUANTIDADE:	26,35
VALOR BDI TOTAL:	244,79

6.4. C0657 - CALHA DE ALUMÍNIO DESENVOLVIMENTO DE 25cm (M)

MAO DE OBRA		FONTE	UNID	COEFICIENTE	PREÇO UNITARIO	TOTAL
10043	AJUDANTE DE ENCANADOR	SEINFRA	H	1,00000000	10,25	10,25
12320	ENCANADOR	SEINFRA	H	1,00000000	13,18	13,18
TOTAL MAO DE OBRA:						23,43

MATERIAL		FONTE	UNID	COEFICIENTE	PREÇO UNITARIO	TOTAL
10447	CALHA DE ALUMINIO DESENVOL. DE 25CM	SEINFRA	M	1,03000000	14,68	15,13
11725	PREGO 15X15	SEINFRA	KG	0,09000000	9,20	0,83
11784	REBITES	SEINFRA	KG	0,04000000	36,61	1,45
TOTAL MATERIAL:						17,42

VALOR:	40,86
VALOR SEM ENCARGOS:	29,96
VALOR COM ENCARGOS:	40,86
VALOR BDI (28.82%):	11,77
QUANTIDADE:	55,40
VALOR BDI TOTAL:	652,06

7.1. C1779 - IMPERMEABILIZAÇÃO DE LAJES C/ MANTA ASFÁLTICA PRÉ-FABRICADA, C/ VÉU DE POLIÉSTER (M2)

MAO DE OBRA		FONTE	UNID	COEFICIENTE	PREÇO UNITARIO	TOTAL
10039	AJUDANTE DE APLICADOR DE IMPERMEABILIZAÇÃO	SEINFRA	H	0,30000000	10,25	3,08
10091	APLICADOR IMPERMEABILIZAÇÃO	SEINFRA	H	0,30000000	13,18	3,95
TOTAL MAO DE OBRA:						7,03

MATERIAL		FONTE	UNID	COEFICIENTE	PREÇO UNITARIO	TOTAL
10146	ASFALTO MODIFICADO	SEINFRA	KG	2,00000000	2,03	4,05
12099	TINTA PRIMARIA	SEINFRA	L	0,60000000	1,91	1,15
12251	VEU DE POLIESTER	SEINFRA	M2	1,10000000	12,17	13,39

Mendonça Construções e Serviços
 Celiane Nascimento Mendonça
 CPF: 642.234.773-15

Ricardo Luiz de Almeida
 Eng. Civil
 CREA/PE 013574

RELATÓRIO ANALÍTICO - COMPOSIÇÕES DE CUSTOS

OBRA:	UNIDADE BÁSICA DE SAÚDE PORTE I	DATA:	30/08/2017	BDI:	28,82%
LOCAL:	VÁRZEA ALEGRE - CE	FONTE:	SEINFRA	VERSÃO:	024.1 COM DESONERAÇÃO
CLIENTE:	PREFEITURA MUNICIPAL DE VÁRZEA ALEGRE - CE	SINAPI:	2017/01 COM DESONERAÇÃO	HORA:	87,01%
			COMPOSIÇÕES PRÓPRIAS	MES:	50,86%
				REF:	03/2016
					02/2017

TOTAL MATERIAL:	18,58
VALOR:	25,61
VALOR SEM ENCARGOS:	22,34
VALOR COM ENCARGOS:	25,61
VALOR BDI (28.82%):	7,38
QUANTIDADE:	147,50
VALOR BDI TOTAL:	1.088,65

Handwritten signature

8.1. C0776 - CHAPISCO C/ ARGAMASSA DE CIMENTO E AREIA S/PENEIRAR TRAÇO 1:3 ESP.= 5mm P/ PAREDE (M2)

MAO DE OBRA	FONTE	UNID	COEFICIENTE	PREÇO UNITÁRIO	TOTAL
12391 PEDREIRO	SEINFRA	H	0,10000000	13,18	1,32
12543 SERVENTE	SEINFRA	H	0,15000000	8,94	1,34
TOTAL MAO DE OBRA:					2,66

MATERIAL	FONTE	UNID	COEFICIENTE	PREÇO UNITÁRIO	TOTAL
10109 AREIA MEDIA	SEINFRA	M3	0,00610000	45,03	0,27
10805 CIMENTO PORTLAND	SEINFRA	KG	2,43000000	0,49	1,19
TOTAL MATERIAL:					1,46

VALOR:	4,12
VALOR SEM ENCARGOS:	2,89
VALOR COM ENCARGOS:	4,12
VALOR BDI (28.82%):	1,19
QUANTIDADE:	1.036,50
VALOR BDI TOTAL:	1.233,44

8.2. C3245 - EMBOÇO C/ ARGAMASSA DE CIMENTO E AREIA S/ PENEIRAR, TRAÇO 1:6 (M2)

MAO DE OBRA	FONTE	UNID	COEFICIENTE	PREÇO UNITÁRIO	TOTAL
12391 PEDREIRO	SEINFRA	H	0,60000000	13,18	7,91
12543 SERVENTE	SEINFRA	H	0,60000000	8,94	5,36
TOTAL MAO DE OBRA:					13,27

SERVICO	FONTE	UNID	COEFICIENTE	PREÇO UNITÁRIO	TOTAL
C0173 ARGAMASSA DE CIMENTO E AREIA S/PEN. TRAÇO 1:6	SEINFRA	M3	0,02000000	263,11	5,26
TOTAL SERVICIO:					5,26

VALOR:	18,53
VALOR SEM ENCARGOS:	11,53
VALOR COM ENCARGOS:	18,53
VALOR BDI (28.82%):	5,34
QUANTIDADE:	287,02
VALOR BDI TOTAL:	1.532,69

Handwritten signature

8.3. C3407 - REBOCO C/ ARGAMASSA DE CIMENTO E AREIA S/ PENEIRAR, TRAÇO 1:6 (M2)

MAO DE OBRA	FONTE	UNID	COEFICIENTE	PREÇO UNITÁRIO	TOTAL
12391 PEDREIRO	SEINFRA	H	0,60000000	13,18	7,91
12543 SERVENTE	SEINFRA	H	0,60000000	8,94	5,36
TOTAL MAO DE OBRA:					13,27

Handwritten signature

Handwritten signature

Handwritten signature

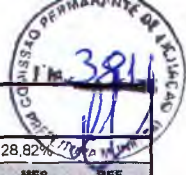

RELATÓRIO ANALÍTICO - COMPOSIÇÕES DE CUSTOS

OBRA:	UNIDADE BÁSICA DE SAÚDE PORTE I	DATA:	30/08/2017	BDI:	28,82%	
LOCAL:	VÁRZEA ALEGRE - CE	FONTE	VERSÃO	HORA	MES	REF.
CLIENTE:	PREFEITURA MUNICIPAL DE VÁRZEA ALEGRE - CE	SEINFRA	024.1 COM DESONERAÇÃO	87,01%	-	03/2016
		SINAPI	2017/01 COM DESONERAÇÃO	88,66%	50,66%	02/2017
			COMPOSIÇÕES PRÓPRIAS	-	-	-

SERVICO	FONTE	UNID	COEFICIENTE	PREÇO UNITÁRIO	TOTAL	
C0173	ARGAMASSA DE CIMENTO E AREIA S/PEN. TRAÇO 1:6	SEINFRA	M3	0,02500000	263,11	6,58
TOTAL SERVICOS:					8,88	

VALOR:	19,85
VALOR SEM ENCARGOS:	12,63
VALOR COM ENCARGOS:	19,85
VALOR BDI (28,82%):	5,72
QUANTIDADE:	751,11
VALOR BDI TOTAL:	4.296,36

8.4. 87273 - REVESTIMENTO CERÂMICO PARA PAREDES INTERNAS COM PLACAS TIPO GRÊS OU SEMI-GRÊS DE DIMENSÕES 33X45 CM APLICADAS EM AMBIENTES DE ÁREA MAIOR QUE 5 M² NA ALTURA INTEIRA DAS PAREDES. AF_06/2014 (M2)

MATERIAL	FONTE	UNID	COEFICIENTE	PREÇO UNITÁRIO	TOTAL	
00000536	REVESTIMENTO EM CERAMICA ESMALTADA EXTRA, PEI MENOR OU IGUAL A 3, FORMATO MENOR OU IGUAL A 2025 CM2	SINAPI	M2	1,08000000	26,82	28,97
00001381	ARGAMASSA COLANTE AC I PARA CERAMICAS	SINAPI	KG	6,14000000	0,38	2,34
00034357	REJUNTE COLORIDO, CIMENTICIO	SINAPI	KG	0,22000000	2,49	0,55
TOTAL MATERIAL:					31,88	

SERVICO	FONTE	UNID	COEFICIENTE	PREÇO UNITÁRIO	TOTAL	
88256	AZULEJISTA OU LADRILHISTA COM ENCARGOS	SINAPI	H	0,66000000	14,89	0,83
88316	SERVENTE COM ENCARGOS COMPLEMENTARES	SINAPI	H	0,36000000	12,16	4,38
TOTAL SERVICOS:					14,20	

VALOR:	46,07
VALOR SEM ENCARGOS:	41,40
VALOR COM ENCARGOS:	46,07
VALOR BDI (28,82%):	13,28
QUANTIDADE:	241,22
VALOR BDI TOTAL:	3.203,40

8.5. C4431 - CERÂMICA ESMALTADA C/ ARG. CIMENTO E AREIA ATÉ 10x10cm (100 cm²) - DECORATIVA P/ PAREDE (M2)

MAO DE OBRA	FONTE	UNID	COEFICIENTE	PREÇO UNITÁRIO	TOTAL	
I1328	LADRILHISTA	SEINFRA	H	1,40000000	13,18	18,45
I2543	SERVENTE	SEINFRA	H	1,40000000	8,94	12,52
TOTAL MAO DE OBRA:					30,97	

MATERIAL	FONTE	UNID	COEFICIENTE	PREÇO UNITÁRIO	TOTAL	
I6497	CERÂMICA ESMALTADA DIMENSÕES ATÉ 10x10cm (100 cm²) - DECORATIVA	SEINFRA	M2	1,10000000	29,60	32,55
TOTAL MATERIAL:					32,55	

SERVICO	FONTE	UNID	COEFICIENTE	PREÇO UNITÁRIO	TOTAL	
C4429	ARGAMASSA DE CIMENTO E AREIA PEN. TRAÇO 1:5	SEINFRA	M3	0,02000000	487,80	9,76
TOTAL SERVICOS:					9,76	

VALOR:	73,28
VALOR SEM ENCARGOS:	56,17
VALOR COM ENCARGOS:	73,28
VALOR BDI (28,82%):	21,12
QUANTIDADE:	45,79

Mendonça Construções e Serviços
 Celiane Nascimento Mendonça
 CPF: 642.234.773-15

Ricardo Luiz de Alencar
 Eng. Civil
 CREA/PE 013574

RELATÓRIO ANALÍTICO - COMPOSIÇÕES DE CUSTOS

OBRA:	UNIDADE BÁSICA DE SAÚDE PORTE I	DATA :	30/08/2017	BDI :	28.82%
LOCAL:	VÁRZEA ALEGRE - CE	FONTE	VERBAO	HORA	MESES
CLIENTE:	PREFEITURA MUNICIPAL DE VARZEA ALEGRE - CE	SEINFRA	024.1 COM DESONERAÇÃO	87,01%	03/2016
		SINAPI	2017/01 COM DESONERAÇÃO	88,66%	50,66%
			COMPOSIÇÕES PRÓPRIAS		02/2017

VALOR BDI TOTAL:	967,08
------------------	--------

8.6. C1102 - REJUNTAMENTO C/ ARG. PRÉ-FABRICADA, JUNTA ATÉ 2mm EM CERÂMICA, ATÉ 10x10 cm (100 cm²) - DECORATIVA (PAREDE/PISO) (M2)

MAO DE OBRA	FONTE	UNID	COEFICIENTE	PREÇO UNITÁRIO	TOTAL
11328 LADRILHISTA	SEINFRA	H	0,23000000	13,18	3,03
12543 SERVENTE	SEINFRA	H	0,23000000	8,94	2,06
TOTAL MAO DE OBRA:					5,09

MATERIAL	FONTE	UNID	COEFICIENTE	PREÇO UNITÁRIO	TOTAL
10118 ARGAMASSA PRÉ-FABRICADA PARA REJUNTAMENTO	SEINFRA	KG	0,66100000	2,69	1,78
TOTAL MATERIAL:					1,78

VALOR:	6,87
VALOR SEM ENCARGOS:	4,50
VALOR COM ENCARGOS:	6,87
VALOR BDI (28.82%):	1,98
QUANTIDADE:	45,79
VALOR BDI TOTAL:	90,66



8.7. C0781 - CHAPISCO C/ ARGAMASSA DE CIMENTO E AREIA S/ PENEIRAR TRAÇO 1:4 P/ TETO (M2)

MAO DE OBRA	FONTE	UNID	COEFICIENTE	PREÇO UNITÁRIO	TOTAL
12391 PEDREIRO	SEINFRA	H	0,25000000	13,18	3,30
12543 SERVENTE	SEINFRA	H	0,25000000	8,94	2,24
TOTAL MAO DE OBRA:					5,53

SERVICO	FONTE	UNID	COEFICIENTE	PREÇO UNITÁRIO	TOTAL
C0171 ARGAMASSA DE CIMENTO E AREIA S/PEN. TRAÇO 1:4	SEINFRA	M3	0,00600000	322,83	1,94
TOTAL SERVICO:					1,94

VALOR:	7,47
VALOR SEM ENCARGOS:	4,64
VALOR COM ENCARGOS:	7,47
VALOR BDI (28.82%):	2,15
QUANTIDADE:	293,41
VALOR BDI TOTAL:	630,83

8.8. C3035 - REBOCO C/ ARGAMASSA DE CIMENTO E AREIA S/ PENEIRAR TRAÇO 1:6, ESP=20 mm P/ TETO (M2)

MAO DE OBRA	FONTE	UNID	COEFICIENTE	PREÇO UNITÁRIO	TOTAL
12391 PEDREIRO	SEINFRA	H	0,70000000	13,18	9,23
12543 SERVENTE	SEINFRA	H	0,70000000	8,94	6,26
TOTAL MAO DE OBRA:					15,48

SERVICO	FONTE	UNID	COEFICIENTE	PREÇO UNITÁRIO	TOTAL
C0173 ARGAMASSA DE CIMENTO E AREIA S/PEN. TRAÇO 1:6	SEINFRA	M3	0,02000000	263,11	5,26
TOTAL SERVICO:					5,26

VALOR:	20,75
VALOR SEM ENCARGOS:	12,71
VALOR COM ENCARGOS:	20,75
VALOR BDI (28.82%):	5,98

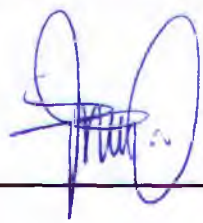



RELATÓRIO ANALÍTICO - COMPOSIÇÕES DE CUSTOS

OBRA:	UNIDADE BÁSICA DE SAÚDE PORTE I	DATA:	30/08/2017	BDI:	28,82%	
LOCAL:	VÁRZEA ALEGRE - CE	FONTE	VERSÃO	HORA	MES	REF.
CLIENTE:	PREFEITURA MUNICIPAL DE VÁRZEA ALEGRE - CE	SEINFRA	024.1 COM DESONERAÇÃO	87,01%	-	03/2016
		SINAPI	2017/01 COM DESONERAÇÃO	88,66%	50,86%	02/2017
		COMPOSIÇÕES PRÓPRIAS				

QUANTIDADE:	293,41
VALOR BDI TOTAL:	1.754,69

8.9. C1877 - PERFIL DE ALUMÍNIO TIPO (L - T - U) (M)

MAO DE OBRA	FONTE	UNID	COEFICIENTE	PREÇO UNITÁRIO	TOTAL
I2391 PEDREIRO	SEINFRA	H	0,60000000	13,18	7,91
I2543 SERVENTE	SEINFRA	H	0,40000000	8,94	3,58
TOTAL MAO DE OBRA:					11,48

MATERIAL	FONTE	UNID	COEFICIENTE	PREÇO UNITÁRIO	TOTAL
I0805 CIMENTO PORTLAND	SEINFRA	KG	0,75000000	0,49	0,37
I1624 PERFIL DE ALUMINIO TIPO (L - T - U)	SEINFRA	M	1,00000000	3,17	3,17
TOTAL MATERIAL:					3,54

VALOR:	16,02
VALOR SEM ENCARGOS:	9,68
VALOR COM ENCARGOS:	16,02
VALOR BDI (28,82%):	4,33
QUANTIDADE:	77,85
VALOR BDI TOTAL:	337,09

9.1. C3025 - PISO MORTO CONCRETO FCK=13,5MPa C/PREPARO E LANÇAMENTO (M3)

MAO DE OBRA	FONTE	UNID	COEFICIENTE	PREÇO UNITÁRIO	TOTAL
I2391 PEDREIRO	SEINFRA	H	2,00000000	13,18	26,36
I2543 SERVENTE	SEINFRA	H	6,00000000	8,94	53,64
TOTAL MAO DE OBRA:					80,00

SÉRVICO	FONTE	UNID	COEFICIENTE	PREÇO UNITÁRIO	TOTAL
C0839 CONCRETO PVIBR., FCK 13.5 MPa COM AGREGADO ADQUIRIDO	SEINFRA	M3	1,00000000	297,84	297,84
TOTAL SERVIÇO:					297,84

VALOR:	377,84
VALOR SEM ENCARGOS:	311,28
VALOR COM ENCARGOS:	377,84
VALOR BDI (28,82%):	108,89
QUANTIDADE:	17,60
VALOR BDI TOTAL:	1.916,48

9.2. C2184 - REGULARIZAÇÃO DE BASE C/ ARGAMASSA CIMENTO E AREIA S/ PENEIRAR, TRAÇO 1:5 - ESP= 3cm, C/IMPERMEABILIZANTE (M2)

MAO DE OBRA	FONTE	UNID	COEFICIENTE	PREÇO UNITÁRIO	TOTAL
I2391 PEDREIRO	SEINFRA	H	0,25000000	13,18	3,30
I2543 SERVENTE	SEINFRA	H	0,55000000	8,94	4,92
TOTAL MAO DE OBRA:					8,21

MATERIAL	FONTE	UNID	COEFICIENTE	PREÇO UNITÁRIO	TOTAL
I0109 AREIA MEDIA	SEINFRA	M3	0,03650000	45,03	1,64
I0805 CIMENTO PORTLAND	SEINFRA	KG	8,76000000	0,49	4,29
I1249 IMPERMEABILIZANTE	SEINFRA	KG	0,60000000	6,36	3,82
TOTAL MATERIAL:					9,75

Mendonça Construções e Serviços
 Celiane Nascimento Mendonça
 CPF: 642.234.773-15

Ricardo Luiz de Alencar Araes
 Eng. Civil
 CREA/PE 013574

RELATÓRIO ANALÍTICO - COMPOSIÇÕES DE CUSTOS



OBRA:	UNIDADE BÁSICA DE SAÚDE PORTE I	DATA:	30/08/2017		BDI:	28,82%
LOCAL:	VÁRZEA ALEGRE - CE	FONTE	VERSÃO	HORA	MES	REF.
CLIENTE:	PREFEITURA MUNICIPAL DE VÁRZEA ALEGRE - CE	SEINFRA	024.1 COM DESONERAÇÃO	87,01%	-	03/2016
		SINAPI	2017/01 COM DESONERAÇÃO	88,66%	50,66%	02/2017
			COMPOSIÇÕES PRÓPRIAS	-	-	-

VALOR:	17,96
VALOR SEM ENCARGOS:	14,14
VALOR COM ENCARGOS:	17,96
VALOR BDI (28.82%):	5,18
QUANTIDADE:	293,41
VALOR BDI TOTAL:	1.519,86

9.3. 87251 - REVESTIMENTO CERÂMICO PARA PISO COM PLACAS TIPO GRÊS DE DIMENSÕES 45X45 CM APLICADA EM AMBIENTES DE ÁREA MAIOR QUE 10 M2. AF_05/2014 (M2)

MATERIAL	FONTE	UNID	COEFICIENTE	PREÇO UNITÁRIO	TOTAL
00001287 PISO EM CERAMICA ESMALTADA EXTRA, PEI MAIOR OU IGUAL A 4. FORMATO MENOR OU IGUAL A 2025 CM2	SINAPI	M2	1,06000000	16,84	17,85
00001381 ARGAMASSA COLANTE AC I PARA CERAMICAS	SINAPI	KG	6,14000000	0,38	2,34
00034357 REJUNTE COLORIDO, CIMENTICIO	SINAPI	KG	0,19000000	2,49	0,47
TOTAL MATERIAL:					20,66

SERVICO	FONTE	UNID	COEFICIENTE	PREÇO UNITÁRIO	TOTAL
88256 AZULEJISTA OU LADRILHISTA COM ENCARGOS	SINAPI	H	0,26000000	14,89	3,87
88316 SERVENTE COM ENCARGOS COMPLEMENTARES	SINAPI	H	0,15000000	12,16	1,82
TOTAL SERVICIO:					5,70

VALOR:	26,36
VALOR SEM ENCARGOS:	24,49
VALOR COM ENCARGOS:	26,36
VALOR BDI (28.82%):	7,60
QUANTIDADE:	293,41
VALOR BDI TOTAL:	2.229,92

9.4. C3446 - PISO INTERTRAVADO TIPO TIJOLINHO (19,9x10x4)cm CINZA (M2)

MAO DE OBRA	FONTE	UNID	COEFICIENTE	PREÇO UNITÁRIO	TOTAL
12391 PEDREIRO	SEINFRA	H	0,50000000	13,18	6,59
12543 SERVENTE	SEINFRA	H	0,75000000	8,94	6,71
TOTAL MAO DE OBRA:					13,30

MATERIAL	FONTE	UNID	COEFICIENTE	PREÇO UNITÁRIO	TOTAL
16231 TIJOLINHO K317 (19,9 X 10 X 4)cm - CINZA	SEINFRA	UN	51,00000000	0,42	21,47
TOTAL MATERIAL:					21,47

VALOR:	34,77
VALOR SEM ENCARGOS:	28,58
VALOR COM ENCARGOS:	34,77
VALOR BDI (28.82%):	10,02
QUANTIDADE:	92,70
VALOR BDI TOTAL:	928,85

9.5. C3410 - CALÇADA DE PROTEÇÃO EM CIMENTADO C/ BASE DE CONCRETO (M2)

SERVICO	FONTE	UNID	COEFICIENTE	PREÇO UNITÁRIO	TOTAL
C0055 ALVENARIA DE EMBAZAMENTO DE TIJOLO COMUM, C/ARGAMASSA MISTA C/CAL HIDRATADA	SEINFRA	M3	0,18000000	450,34	81,06
C1213 EMBOÇO C/ ARGAMASSA MISTA DE CIMENTO, CAL HIDRATADA E AREIA S/PENEIRAR, TRACO 1:2:9 ESP.= 20mm P/ PAREDE	SEINFRA	M2	0,52000000	20,09	10,45



RELATÓRIO ANALÍTICO - COMPOSIÇÕES DE CUSTOS

OBRA:	UNIDADE BÁSICA DE SAÚDE PORTE I	DATA:	30/08/2017	BDI:	28,82%
LOCAL:	VÁRZEA ALEGRE - CE	FONTE	VERSÃO	HORA	MES
CLIENTE:	PREFEITURA MUNICIPAL DE VÁRZEA ALEGRE - CE	SEINFRA	024.1 COM DESONERAÇÃO	87,01%	03/2016
		SINAPI	2017/01 COM DESONERAÇÃO	88,66%	50,66% 02/2017
			COMPOSIÇÕES PRÓPRIAS		

C1609	LASTRO DE CONCRETO INCLUINDO PREPARO E LANÇAMENTO	SEINFRA	M3	0,07000000	356,66	24,97
C1915	PISO CIMENTADO C/ ARGAMASSA DE CIMENTO E AREIA S/ PENEIRAR, TRAÇO 1:4, ESP.= 1.5cm	SEINFRA	M2	1,00000000	26,98	26,96
C2121	REBOCO C/ARGAMASSA DE CAL EM PASTA E AREIA PENEIRADA TRAÇO 1:3 ESP=5 mm P/PAREDE	SEINFRA	M2	0,52000000	13,87	7,21
C2784	ESCAVAÇÃO MANUAL SOLO DE 1A CAT. PROF. ATÉ 1.50m	SEINFRA	M3	0,12000000	23,69	2,84
C2898	PINTURA HIDRACOR	SEINFRA	M2	0,52000000	7,08	3,68
C2921	REATERRO C/COMPACTAÇÃO MANUAL S/CONTROLE, MATERIAL DA VALA	SEINFRA	M3	0,12000000	15,20	1,82

TOTAL SERVIÇO:	159,00
VALOR:	159,00
VALOR SEM ENCARGOS:	117,36
VALOR COM ENCARGOS:	159,00
VALOR BDI (28.82%):	45,82
QUANTIDADE:	57,85
VALOR BDI TOTAL:	2.650,69

9.6. C1869 - PEITORIL DE GRANITO L= 15 cm (M)

MAO DE OBRA		FONTE	UNID	COEFICIENTE	PREÇO UNITÁRIO	TOTAL
I2391	PEDREIRO	SEINFRA	H	0,50000000	13,18	6,59
I2543	SERVENTE	SEINFRA	H	0,25000000	8,94	2,24
TOTAL MAO DE OBRA:						8,82

MATERIAL		FONTE	UNID	COEFICIENTE	PREÇO UNITÁRIO	TOTAL
I1610	PEITORIS DE GRANITO 15CM	SEINFRA	M	1,00000000	39,16	39,16
TOTAL MATERIAL:						39,16

SERVIÇO		FONTE	UNID	COEFICIENTE	PREÇO UNITÁRIO	TOTAL
C0197	ARGAMASSA MISTA DE CIMENTO CAL HIDR. E AREIA S/PEN. TRAÇO 1:1:4	SEINFRA	M3	0,00375000	454,69	1,71
TOTAL SERVIÇO:						1,71

VALOR:	49,69
VALOR SEM ENCARGOS:	45,43
VALOR COM ENCARGOS:	49,69
VALOR BDI (28.82%):	14,32
QUANTIDADE:	29,10
VALOR BDI TOTAL:	416,71

9.7. C2284 - SOLEIRA DE GRANITO L= 15cm (M)

MAO DE OBRA		FONTE	UNID	COEFICIENTE	PREÇO UNITÁRIO	TOTAL
I2391	PEDREIRO	SEINFRA	H	0,50000000	13,18	6,59
I2543	SERVENTE	SEINFRA	H	0,25000000	8,94	2,24
TOTAL MAO DE OBRA:						8,82

MATERIAL		FONTE	UNID	COEFICIENTE	PREÇO UNITÁRIO	TOTAL
I1880	SOLEIRA DE GRANITO DE 15CM	SEINFRA	M	1,00000000	57,86	57,86
TOTAL MATERIAL:						57,86

SERVIÇO		FONTE	UNID	COEFICIENTE	PREÇO UNITÁRIO	TOTAL
C0197	ARGAMASSA MISTA DE CIMENTO CAL HIDR. E AREIA S/PEN. TRAÇO 1:1:4	SEINFRA	M3	0,00375000	454,69	1,71

Mendonça Construções e Serviços
 Celiiane Nascimento Mendonça
 CPF: 642.234.773-15

Ricardo Luiz de Jesus Arraes
 Eng. Civil
 CREA/PE 013574

RELATÓRIO ANALÍTICO - COMPOSIÇÕES DE CUSTOS

	OBRA:	UNIDADE BÁSICA DE SAÚDE PORTE I	DATA :	30/08/2017		BDI :	28,82%	
	LOCAL:	VÁRZEA ALEGRE - CE	FONTE	VERSÃO	HORA	MES	REF.	
	CLIENTE:	PREFEITURA MUNICIPAL DE VÁRZEA ALEGRE - CE	SEINFRA	024.1 COM DESONERAÇÃO	87,01%	-	03/2016	
			SINAPI	2017/01 COM DESONERAÇÃO	88,66%	50,66%	02/2017	
			COMPOSIÇÕES PRÓPRIAS					

TOTAL SERVIÇO:	1,71
VALOR:	68,39
VALOR SEM ENCARGOS:	64,13
VALOR COM ENCARGOS:	68,39
VALOR BDI (28.82%):	19,71
QUANTIDADE:	54,85
VALOR BDI TOTAL:	1.081,09

10.1. C2166 - REGISTRO DE GAVETA C/CANOPLA CROMADA D= 20mm (3/4") (UN)

MAO DE OBRA		FONTE	UNID	COEFICIENTE	PREÇO UNITÁRIO	TOTAL
10043	AJUDANTE DE ENCANADOR	SEINFRA	H	0,61000000	10,25	6,25
12320	ENCANADOR	SEINFRA	H	0,61000000	13,18	8,04
TOTAL MAO DE OBRA:						14,29

MATERIAL		FONTE	UNID	COEFICIENTE	PREÇO UNITÁRIO	TOTAL
11180	FITA DE VEDAÇÃO	SEINFRA	M	0,94000000	0,37	0,35
11806	REGISTRO DE GAVETA CROMADO 20MM (3/4")	SEINFRA	UN	1,00000000	59,23	59,23
TOTAL MATERIAL:						59,58

VALOR:	73,87
VALOR SEM ENCARGOS:	57,22
VALOR COM ENCARGOS:	73,87
VALOR BDI (28.82%):	21,29
QUANTIDADE:	22,00
VALOR BDI TOTAL:	468,38

10.2. C2172 - REGISTRO DE PRESSÃO C/CANOPLA CROMADA D= 20mm (3/4") (UN)

MAO DE OBRA		FONTE	UNID	COEFICIENTE	PREÇO UNITÁRIO	TOTAL
10043	AJUDANTE DE ENCANADOR	SEINFRA	H	0,61000000	10,25	6,25
12320	ENCANADOR	SEINFRA	H	0,61000000	13,18	8,04
TOTAL MAO DE OBRA:						14,29

MATERIAL		FONTE	UNID	COEFICIENTE	PREÇO UNITÁRIO	TOTAL
11180	FITA DE VEDAÇÃO	SEINFRA	M	0,94000000	0,37	0,35
11811	REGISTRO DE PRESSÃO CROMADO 20MM (3/4")	SEINFRA	UN	1,00000000	52,19	52,19
TOTAL MATERIAL:						52,54

VALOR:	66,83
VALOR SEM ENCARGOS:	60,18
VALOR COM ENCARGOS:	66,83
VALOR BDI (28.82%):	19,26
QUANTIDADE:	3,00
VALOR BDI TOTAL:	57,78

10.3. C1525 - JOELHO 90 PVC SOLD./ROSCA. D= 20mmX1/2" (UN)

MAO DE OBRA		FONTE	UNID	COEFICIENTE	PREÇO UNITÁRIO	TOTAL
10043	AJUDANTE DE ENCANADOR	SEINFRA	H	0,20000000	10,25	2,05
12320	ENCANADOR	SEINFRA	H	0,20000000	13,18	2,64

RELATÓRIO ANALÍTICO - COMPOSIÇÕES DE CUSTOS

UNIVERSIDADE PERMANENTE DE VÁRZEA ALEGRE
3817

OBRA:	UNIDADE BÁSICA DE SAÚDE PORTE I	DATA:	30/08/2017	BDI:	28,82%
LOCAL:	VÁRZEA ALEGRE - CE	FONTE	VERSÃO	HORA	MES
CLIENTE:	PREFEITURA MUNICIPAL DE VÁRZEA ALEGRE - CE	SEINFRA	024.1 COM DESONERAÇÃO	87,01%	03/2016
		SINAPI	2017/01 COM DESONERAÇÃO	88,66%	50,66%
			COMPOSIÇÕES PRÓPRIAS		02/2017

TOTAL MAO DE OBRA: 4,89

MATERIAL	FONTE	UNID	COEFICIENTE	PREÇO UNITÁRIO	TOTAL
10026	ADESIVO PARA TUBO DE PVC RIGIDO	SEINFRA	KG	0,00150000	37,45
11180	FITA DE VEDAÇÃO	SEINFRA	M	0,30000000	0,37
11302	JOELHO PVC SOLD/ROSCA DE 20X1/2"	SEINFRA	UN	1,00000000	1,11
11888	SOLUÇÃO LIMPADORA PARA PVC RIGIDO	SEINFRA	L	0,00300000	26,73

TOTAL MATERIAL: 1,35

VALOR:	6,04
VALOR SEM ENCARGOS:	3,86
VALOR COM ENCARGOS:	6,04
VALOR BDI (28,82%):	1,74
QUANTIDADE:	4,00
VALOR BDI TOTAL:	6,96

10.4. C1560 - JOELHO REDUÇÃO PVC SOLD./ROSCA. D=25mmX1/2" (UN)

MAO DE OBRA	FONTE	UNID	COEFICIENTE	PREÇO UNITÁRIO	TOTAL
10043	AJUDANTE DE ENCANADOR	SEINFRA	H	0,20000000	10,25
12320	ENCANADOR	SEINFRA	H	0,20000000	13,18

TOTAL MAO DE OBRA: 4,69

MATERIAL	FONTE	UNID	COEFICIENTE	PREÇO UNITÁRIO	TOTAL
10026	ADESIVO PARA TUBO DE PVC RIGIDO	SEINFRA	KG	0,00250000	37,45
11180	FITA DE VEDAÇÃO	SEINFRA	M	0,31000000	0,37
11308	JOELHO REDUÇÃO PVC SOLD/ROSCA DE 25X1/2"	SEINFRA	UN	1,00000000	1,66
11888	SOLUÇÃO LIMPADORA PARA PVC RIGIDO	SEINFRA	L	0,00400000	26,73

TOTAL MATERIAL: 1,98

VALOR:	6,67
VALOR SEM ENCARGOS:	4,49
VALOR COM ENCARGOS:	6,67
VALOR BDI (28,82%):	1,92
QUANTIDADE:	7,00
VALOR BDI TOTAL:	13,44

10.5. C1739 - LUVA PVC SOLD./ROSCA. D=25mmX3/4" (UN)

MAO DE OBRA	FONTE	UNID	COEFICIENTE	PREÇO UNITÁRIO	TOTAL
10043	AJUDANTE DE ENCANADOR	SEINFRA	H	0,15000000	10,25
12320	ENCANADOR	SEINFRA	H	0,15000000	13,18

TOTAL MAO DE OBRA: 3,51

MATERIAL	FONTE	UNID	COEFICIENTE	PREÇO UNITÁRIO	TOTAL
10026	ADESIVO PARA TUBO DE PVC RIGIDO	SEINFRA	KG	0,00250000	37,45
11180	FITA DE VEDAÇÃO	SEINFRA	M	0,39000000	0,37
11449	LUVA PVC SOLD/ROSCA DE 25X3/4"	SEINFRA	UN	1,00000000	1,15
11888	SOLUÇÃO LIMPADORA PARA PVC RIGIDO	SEINFRA	L	0,00400000	26,73

TOTAL MATERIAL: 1,49

VALOR: 6,01

RELATÓRIO ANALÍTICO - COMPOSIÇÕES DE CUSTOS



OBRA:	UNIDADE BÁSICA DE SAÚDE PORTE I
LOCAL:	VÁRZEA ALEGRE - CE
CLIENTE:	PREFEITURA MUNICIPAL DE VÁRZEA ALEGRE - CE

DATA : 30/08/2017		BDI : 28,82%		
FONTE	VERSÃO	HORA	MES	REF.
SEINFRA	024.1 COM DESONERAÇÃO	87,01%	-	03/2016
SINAPI	2017/01 COM DESONERAÇÃO	88,66%	50,66%	02/2017
COMPOSIÇÕES PRÓPRIAS				

VALOR SEM ENCARGOS:	3,37
VALOR COM ENCARGOS:	5,01
VALOR BDI (28,82%):	1,44
QUANTIDADE:	3,00
VALOR BDI TOTAL:	4,32

10.6. C1559 - JOELHO PVC SOLD. AZUL D=25mmX3/4" (UN)

MAO DE OBRA		FONTE	UNID	COEFICIENTE	PREÇO UNITÁRIO	TOTAL
10043	AJUDANTE DE ENCANADOR	SEINFRA	H	0,18000000	10,25	1,84
12320	ENCANADOR	SEINFRA	H	0,18000000	13,18	2,37
TOTAL MAO DE OBRA:						4,22

MATERIAL		FONTE	UNID	COEFICIENTE	PREÇO UNITÁRIO	TOTAL
10026	ADESIVO PARA TUBO DE PVC RIGIDO	SEINFRA	KG	0,00250000	37,45	0,09
11180	FITA DE VEDAÇÃO	SEINFRA	M	0,39000000	0,37	0,15
11301	JOELHO PVC SOLD. AZUL DE 25X3/4"	SEINFRA	UN	1,00000000	5,19	5,19
11888	SOLUÇÃO LIMPADORA PARA PVC RIGIDO	SEINFRA	L	0,00400000	26,73	0,11
TOTAL MATERIAL:						5,53

VALOR:	9,75
VALOR SEM ENCARGOS:	7,79
VALOR COM ENCARGOS:	9,75
VALOR BDI (28,82%):	2,81
QUANTIDADE:	1,00
VALOR BDI TOTAL:	2,81

10.7. C1562 - JOELHO REDUÇÃO PVC SOLD. AZUL D=25mmX1/2" (UN)

MAO DE OBRA		FONTE	UNID	COEFICIENTE	PREÇO UNITÁRIO	TOTAL
10043	AJUDANTE DE ENCANADOR	SEINFRA	H	0,18000000	10,25	1,84
12320	ENCANADOR	SEINFRA	H	0,18000000	13,18	2,37
TOTAL MAO DE OBRA:						4,22

MATERIAL		FONTE	UNID	COEFICIENTE	PREÇO UNITÁRIO	TOTAL
10026	ADESIVO PARA TUBO DE PVC RIGIDO	SEINFRA	KG	0,00250000	37,45	0,09
11180	FITA DE VEDAÇÃO	SEINFRA	M	0,31000000	0,37	0,12
11306	JOELHO REDUÇÃO PVC SOLD. AZUL DE 25X1/2"	SEINFRA	UN	1,00000000	3,82	3,82
11888	SOLUÇÃO LIMPADORA PARA PVC RIGIDO	SEINFRA	L	0,00400000	26,73	0,11
TOTAL MATERIAL:						4,13

VALOR:	8,35
VALOR SEM ENCARGOS:	6,39
VALOR COM ENCARGOS:	8,35
VALOR BDI (28,82%):	2,41
QUANTIDADE:	32,00
VALOR BDI TOTAL:	77,12

10.8. C0952 - COTOVELO PVC SOLD. MARROM D=20mm (1/2") (UN)

MAO DE OBRA		FONTE	UNID	COEFICIENTE	PREÇO UNITÁRIO	TOTAL
-------------	--	-------	------	-------------	----------------	-------

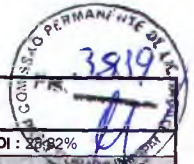

RELATÓRIO ANALÍTICO - COMPOSIÇÕES DE CUSTOS

OBRA:	UNIDADE BÁSICA DE SAÚDE PORTE I	DATA:	30/08/2017	BDI:	28,82%
LOCAL:	VÁRZEA ALEGRE - CE	FORTE	VERSÃO	HORA	PREÇO UNITÁRIO
CLIENTE:	PREFEITURA MUNICIPAL DE VÁRZEA ALEGRE - CE	SEINFRA	024.1 COM DESONERAÇÃO	87,01%	03/2016
		SINAPI	2017/01 COM DESONERAÇÃO	88,66%	50,66% 02/2017
		COMPOSIÇÕES PRÓPRIAS			

10043	AJUDANTE DE ENCANADOR	SEINFRA	H	0,18000000	10,25	1,84
12320	ENCANADOR	SEINFRA	H	0,18000000	13,18	2,37
TOTAL MAO DE OBRA:						4,22

MATERIAL	FORTE	UNID	COEFICIENTE	PREÇO UNITÁRIO	TOTAL	
10026	ADESIVO PARA TUBO DE PVC RIGIDO	SEINFRA	KG	0,00500000	37,45	0,19
10883	COTOVELO PVC SOLDAVEL DE 20MM	SEINFRA	UN	1,00000000	0,59	0,59
11888	SOLUÇÃO LIMPADORA PARA PVC RIGIDO	SEINFRA	L	0,00200000	26,73	0,05
TOTAL MATERIAL:					0,83	

VALOR:	5,05
VALOR SEM ENCARGOS:	3,08
VALOR COM ENCARGOS:	5,05
VALOR BDI (28.82%):	1,46
QUANTIDADE:	5,00
VALOR BDI TOTAL:	7,30

10.9. C0953 - COTOVELO PVC SOLD. MARROM D=25mm (3/4") (UN)

10043	AJUDANTE DE ENCANADOR	SEINFRA	H	0,18000000	10,25	1,84
12320	ENCANADOR	SEINFRA	H	0,18000000	13,18	2,37
TOTAL MAO DE OBRA:						4,22

MATERIAL	FORTE	UNID	COEFICIENTE	PREÇO UNITÁRIO	TOTAL	
10026	ADESIVO PARA TUBO DE PVC RIGIDO	SEINFRA	KG	0,00600000	37,45	0,22
10884	COTOVELO PVC SOLDAVEL DE 25MM	SEINFRA	UN	1,00000000	0,78	0,78
11888	SOLUÇÃO LIMPADORA PARA PVC RIGIDO	SEINFRA	L	0,00240000	26,73	0,06
TOTAL MATERIAL:					1,07	

VALOR:	5,29
VALOR SEM ENCARGOS:	3,33
VALOR COM ENCARGOS:	5,29
VALOR BDI (28.82%):	1,52
QUANTIDADE:	69,00
VALOR BDI TOTAL:	104,88

10.10. C0956 - COTOVELO PVC SOLD. MARROM D=50mm (1 1/2") (UN)

10043	AJUDANTE DE ENCANADOR	SEINFRA	H	0,28000000	10,25	2,87
12320	ENCANADOR	SEINFRA	H	0,28000000	13,18	3,69
TOTAL MAO DE OBRA:						6,56

MATERIAL	FORTE	UNID	COEFICIENTE	PREÇO UNITÁRIO	TOTAL	
10026	ADESIVO PARA TUBO DE PVC RIGIDO	SEINFRA	KG	0,01400000	37,45	0,52
10887	COTOVELO PVC SOLDAVEL DE 50MM	SEINFRA	UN	1,00000000	4,90	4,90
11888	SOLUÇÃO LIMPADORA PARA PVC RIGIDO	SEINFRA	L	0,00600000	26,73	0,16
TOTAL MATERIAL:					5,58	

VALOR:	12,14
VALOR SEM ENCARGOS:	9,09

Mendonça Construções e Serviços
 Celiqane Nascimento Mendonça
 CPF: 642.234.773-15

Ricardo Luiz de Alencar Arraes
 Eng. Civil
 CREA/PE 013574



RELATÓRIO ANALÍTICO - COMPOSIÇÕES DE CUSTOS

OBRA:	UNIDADE BÁSICA DE SAÚDE PORTE I	DATA :	30/08/2017	BDI :	28,82%
LOCAL:	VARZEA ALEGRE - CE	FONTE	VERBAO	HORA	MES
CLIENTE:	PREFEITURA MUNICIPAL DE VARZEA ALEGRE - CE	SEINFRA	024.1 COM DESONERAÇÃO	87,01%	03/2016
		SINAPI	2017/01 COM DESONERAÇÃO	88,66%	50,66%
			COMPOSIÇÕES PRÓPRIAS	-	02/2017

VALOR COM ENCARGOS:	12,14
VALOR BDI (28.82%):	3,50
QUANTIDADE:	1,00
VALOR BDI TOTAL:	3,50

10.11. C0019 - ADAPTADOR PVC SOLD. FLANGES LIVRES P/CX. D'ÁGUA 20mm (1/2') (UN)

MAO DE OBRA		FONTE	UNID	COEFICIENTE	PREÇO UNITÁRIO	TOTAL
10043	AJUDANTE DE ENCANADOR	SEINFRA	H	0,09000000	10,25	0,92
12320	ENCANADOR	SEINFRA	H	0,09000000	13,18	1,19
TOTAL MAO DE OBRA:						2,11

MATERIAL		FONTE	UNID	COEFICIENTE	PREÇO UNITÁRIO	TOTAL
10011	ADAPTADOR PVC SOLD. FLANGES LIVRES P/CX. D'ÁGUA 20MM	SEINFRA	UN	1,00000000	8,62	8,62
10026	ADESIVO PARA TUBO DE PVC RIGIDO	SEINFRA	KG	0,00150000	37,45	0,05
11180	FITA DE VEDAÇÃO	SEINFRA	M	0,80000000	0,37	0,22
11888	SOLUÇÃO LIMPADORA PARA PVC RIGIDO	SEINFRA	L	0,00300000	26,73	0,08
TOTAL MATERIAL:						8,97

[Handwritten signature]

VALOR:	11,08
VALOR SEM ENCARGOS:	10,10
VALOR COM ENCARGOS:	11,08
VALOR BDI (28.82%):	3,19
QUANTIDADE:	1,00
VALOR BDI TOTAL:	3,19

10.12. C0023 - ADAPTADOR PVC SOLD. FLANGES LIVRES P/CX. D'ÁGUA 50mm (1 1/2") (UN)

MAO DE OBRA		FONTE	UNID	COEFICIENTE	PREÇO UNITÁRIO	TOTAL
10043	AJUDANTE DE ENCANADOR	SEINFRA	H	0,14000000	10,25	1,44
12320	ENCANADOR	SEINFRA	H	0,14000000	13,18	1,85
TOTAL MAO DE OBRA:						3,28

MATERIAL		FONTE	UNID	COEFICIENTE	PREÇO UNITÁRIO	TOTAL
10015	ADAPTADOR PVC SOLD. FLANGES LIVRES P/CX. D'ÁGUA 50MM	SEINFRA	UN	1,00000000	23,98	23,98
10026	ADESIVO PARA TUBO DE PVC RIGIDO	SEINFRA	KG	0,00750000	37,45	0,28
11180	FITA DE VEDAÇÃO	SEINFRA	M	1,57000000	0,37	0,58
11888	SOLUÇÃO LIMPADORA PARA PVC RIGIDO	SEINFRA	L	0,01100000	26,73	0,29
TOTAL MATERIAL:						25,13

[Handwritten signature]

[Handwritten mark]

VALOR:	28,41
VALOR SEM ENCARGOS:	26,89
VALOR COM ENCARGOS:	28,41
VALOR BDI (28.82%):	8,19
QUANTIDADE:	3,00
VALOR BDI TOTAL:	24,57

10.13. C3653 - ADAPTADOR PVC P/ REGISTRO 25mm (3/4") (UN)

MAO DE OBRA		FONTE	UNID	COEFICIENTE	PREÇO UNITÁRIO	TOTAL
10043	AJUDANTE DE ENCANADOR	SEINFRA	H	0,09000000	10,25	0,92

[Handwritten mark]

[Handwritten mark]

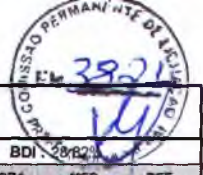

RELATÓRIO ANALÍTICO - COMPOSIÇÕES DE CUSTOS

OBRA:	UNIDADE BÁSICA DE SAÚDE PORTE I	DATA:	30/08/2017	BDI:	28,82%
LOCAL:	VÁRZEA ALEGRE - CE	FONTE	VERSÃO	HORA	MES
CLIENTE:	PREFEITURA MUNICIPAL DE VÁRZEA ALEGRE - CE	SEINFRA	024.1 COM DESONERAÇÃO	87,01%	03/2016
		SINAPI	2017/01 COM DESONERAÇÃO	88,66%	50,66%
			COMPOSIÇÕES PRÓPRIAS		02/2017

12320	ENCANADOR	SEINFRA	H	0,09000000	13,18	1,19
TOTAL MAO DE OBRA:						2,11

MATERIAL		FONTE	UNID	COEFICIENTE	PREÇO UNITÁRIO	TOTAL
10026	ADESIVO PARA TUBO DE PVC RIGIDO	SEINFRA	KG	0,00300000	37,45	0,11
11180	FITA DE VEDAÇÃO	SEINFRA	M	0,25000000	0,37	0,09
16722	ADAPTADOR PVC REGISTRO 25MM (3/4")	SEINFRA	UN	1,00000000	0,98	0,98
TOTAL MATERIAL:						1,18

VALOR:	3,29
VALOR SEM ENCARGOS:	2,31
VALOR COM ENCARGOS:	3,29
VALOR BDI (28.82%):	0,95
QUANTIDADE:	47,00
VALOR BDI TOTAL:	44,66

10.14. C0492 - BUCHA REDUÇÃO PVC ROSC. D=1 1/2"X3/4" (50X25mm) (UN)

MAO DE OBRA		FONTE	UNID	COEFICIENTE	PREÇO UNITÁRIO	TOTAL
10043	AJUDANTE DE ENCANADOR	SEINFRA	H	0,14000000	10,25	1,44
12320	ENCANADOR	SEINFRA	H	0,14000000	13,18	1,85
TOTAL MAO DE OBRA:						3,29

MATERIAL		FONTE	UNID	COEFICIENTE	PREÇO UNITÁRIO	TOTAL
10306	BUCHA REDUÇÃO PVC ROSCAVEL DE 1 1/2X3/4"	SEINFRA	UN	1,00000000	3,66	3,66
11180	FITA DE VEDAÇÃO	SEINFRA	M	1,18000000	0,37	0,44
TOTAL MATERIAL:						4,10

VALOR:	7,38
VALOR SEM ENCARGOS:	5,85
VALOR COM ENCARGOS:	7,38
VALOR BDI (28.82%):	2,13
QUANTIDADE:	4,00
VALOR BDI TOTAL:	8,52

10.15. C2408 - TÊ REDUÇÃO PVC SOLD. MARROM D=50X25mm (1 1/2"X3/4') (UN)

MAO DE OBRA		FONTE	UNID	COEFICIENTE	PREÇO UNITÁRIO	TOTAL
10043	AJUDANTE DE ENCANADOR	SEINFRA	H	0,30000000	10,25	3,08
12320	ENCANADOR	SEINFRA	H	0,30000000	13,18	3,95
TOTAL MAO DE OBRA:						7,03

MATERIAL		FONTE	UNID	COEFICIENTE	PREÇO UNITÁRIO	TOTAL
10026	ADESIVO PARA TUBO DE PVC RIGIDO	SEINFRA	KG	0,01750000	37,45	0,66
11888	SOLUÇÃO LIMPADORA PARA PVC RIGIDO	SEINFRA	L	0,02600000	26,73	0,69
12023	TÊ REDUCAO PVC SOLDAVEL DE 50X25MM	SEINFRA	UN	1,00000000	6,76	6,76
TOTAL MATERIAL:						8,11

VALOR:	15,13
VALOR SEM ENCARGOS:	11,86
VALOR COM ENCARGOS:	15,13
VALOR BDI (28.82%):	4,36

[Handwritten signature]
 Ricardo Luiz de Alencar Arraes
 Eng. Civil
 CREA/PE 013574

Mendonça Construções e Serviços
 Celiiane Nascimento Mendonça
 CPF: 642.234.773-15

RELATÓRIO ANALÍTICO - COMPOSIÇÕES DE CUSTOS

UNIDADE BÁSICA DE SAÚDE PORTE I
LOCAL: VÁRZEA ALEGRE - CE
CLIENTE: PREFEITURA MUNICIPAL DE VÁRZEA ALEGRE - CE

DATA: 30/08/2017 BDI: 28,82%

FORTE	VERBAO	HORA	MES	REF.
SEINFRA	024.1 COM DESONERAÇÃO	87,01%	-	03/2016
SINAPI	2017/01 COM DESONERAÇÃO	88,66%	50.66%	02/2017
COMPOSIÇÕES PRÓPRIAS				

QUANTIDADE:	12,00
VALOR BDI TOTAL:	52,32

10.16. C2381 - TÊ PVC SOLD. MARROM D= 25mm (3/4") (UN)

MAO DE OBRA	FORTE	UNID	COEFICIENTE	PREÇO UNITÁRIO	TOTAL
10043 AJUDANTE DE ENCANADOR	SEINFRA	H	0,19000000	10,25	1,95
12320 ENCANADOR	SEINFRA	H	0,19000000	13,18	2,50
TOTAL MAO DE OBRA:					4,45

MATERIAL	FORTE	UNID	COEFICIENTE	PREÇO UNITÁRIO	TOTAL
10026 ADESIVO PARA TUBO DE PVC RIGIDO	SEINFRA	KG	0,00900000	37,45	0,34
11888 SOLUÇÃO LIMPADORA PARA PVC RIGIDO	SEINFRA	L	0,00360000	26,73	0,10
11972 TE PVC SOLDAVEL 25MM	SEINFRA	UN	1,00000000	0,98	0,98
TOTAL MATERIAL:					1,42

VALOR:	5,86
VALOR SEM ENCARGOS:	3,79
VALOR COM ENCARGOS:	5,86
VALOR BDI (28.82%):	1,69
QUANTIDADE:	24,00
VALOR BDI TOTAL:	40,56

10.17. C2384 - TÊ PVC SOLD. MARROM D= 50mm (1 1/2") (UN)

MAO DE OBRA	FORTE	UNID	COEFICIENTE	PREÇO UNITÁRIO	TOTAL
10043 AJUDANTE DE ENCANADOR	SEINFRA	H	0,30000000	10,25	3,08
12320 ENCANADOR	SEINFRA	H	0,30000000	13,18	3,95
TOTAL MAO DE OBRA:					7,03

MATERIAL	FORTE	UNID	COEFICIENTE	PREÇO UNITÁRIO	TOTAL
10026 ADESIVO PARA TUBO DE PVC RIGIDO	SEINFRA	KG	0,02100000	37,45	0,79
11888 SOLUÇÃO LIMPADORA PARA PVC RIGIDO	SEINFRA	L	0,00900000	26,73	0,24
11975 TE PVC SOLDAVEL 50MM	SEINFRA	UN	1,00000000	6,17	6,17
TOTAL MATERIAL:					7,19

VALOR:	14,22
VALOR SEM ENCARGOS:	10,95
VALOR COM ENCARGOS:	14,22
VALOR BDI (28.82%):	4,10
QUANTIDADE:	3,00
VALOR BDI TOTAL:	12,30

10.18. C2615 - TUBO PVC SOLD. MARROM D= 20mm (1/2") (M)

MAO DE OBRA	FORTE	UNID	COEFICIENTE	PREÇO UNITÁRIO	TOTAL
10043 AJUDANTE DE ENCANADOR	SEINFRA	H	0,09000000	10,25	0,92
12320 ENCANADOR	SEINFRA	H	0,09000000	13,18	1,19
TOTAL MAO DE OBRA:					2,11

MATERIAL	FORTE	UNID	COEFICIENTE	PREÇO UNITÁRIO	TOTAL
10026 ADESIVO PARA TUBO DE PVC RIGIDO	SEINFRA	KG	0,00040000	37,45	0,01

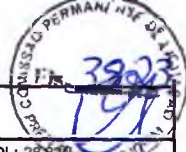

RELATÓRIO ANALÍTICO - COMPOSIÇÕES DE CUSTOS

OBRA:	UNIDADE BÁSICA DE SAÚDE PORTE I	DATA:	30/08/2017	BDI:	28,82%
LOCAL:	VÁRZEA ALEGRE - CE	FORTE:	SEINFRA	VERSÃO:	024.1 COM DESONERAÇÃO
CLIENTE:	PREFEITURA MUNICIPAL DE VÁRZEA ALEGRE - CE	SINAPI:	2017/01 COM DESONERAÇÃO	HORA:	87,01%
			COMPOSIÇÕES PRÓPRIAS	MED:	50,66%
				REF:	03/2016
					02/2017

I1888	SOLUÇÃO LIMPADORA PARA PVC RIGIDO	SEINFRA	L	0,00020000	26,73	0,01
I2199	TUBO PVC SOLDÁVEL DE 20MM (1/2")	SEINFRA	M	1,01000000	1,81	1,83
					TOTAL MATERIAL:	1,86

VALOR:	3,96
VALOR SEM ENCARGOS:	2,98
VALOR COM ENCARGOS:	3,96
VALOR BDI (28.82%):	1,14
QUANTIDADE:	40,02
VALOR BDI TOTAL:	46,62

10.19. C2616 - TUBO PVC SOLD. MARROM D= 25mm (3/4") (M)

MAO DE OBRA		FORTE	UNID	COEFICIENTE	PREÇO UNITÁRIO	TOTAL
I0043	AJUDANTE DE ENCANADOR	SEINFRA	H	0,12000000	10,25	1,23
I2320	ENCANADOR	SEINFRA	H	0,12000000	13,18	1,58
					TOTAL MAO DE OBRA:	2,81

MATERIAL		FORTE	UNID	COEFICIENTE	PREÇO UNITÁRIO	TOTAL
I0026	ADESIVO PARA TUBO DE PVC RIGIDO	SEINFRA	KG	0,00050000	37,45	0,02
I1888	SOLUÇÃO LIMPADORA PARA PVC RIGIDO	SEINFRA	L	0,00020000	26,73	0,01
I2200	TUBO PVC SOLDÁVEL DE 25MM (3/4")	SEINFRA	M	1,01000000	2,40	2,42
					TOTAL MATERIAL:	2,45

VALOR:	5,26
VALOR SEM ENCARGOS:	3,95
VALOR COM ENCARGOS:	6,26
VALOR BDI (28.82%):	1,52
QUANTIDADE:	151,26
VALOR BDI TOTAL:	229,92

10.20. C2619 - TUBO PVC SOLD. MARROM D= 50mm (1 1/2") (M)

MAO DE OBRA		FORTE	UNID	COEFICIENTE	PREÇO UNITÁRIO	TOTAL
I0043	AJUDANTE DE ENCANADOR	SEINFRA	H	0,24000000	10,25	2,46
I2320	ENCANADOR	SEINFRA	H	0,24000000	13,18	3,16
					TOTAL MAO DE OBRA:	5,62

MATERIAL		FORTE	UNID	COEFICIENTE	PREÇO UNITÁRIO	TOTAL
I0026	ADESIVO PARA TUBO DE PVC RIGIDO	SEINFRA	KG	0,00120000	37,45	0,04
I1888	SOLUÇÃO LIMPADORA PARA PVC RIGIDO	SEINFRA	L	0,00050000	26,73	0,01
I2203	TUBO PVC SOLDÁVEL DE 50MM (1 1/2")	SEINFRA	M	1,01000000	9,98	10,08
					TOTAL MATERIAL:	10,13

VALOR:	15,76
VALOR SEM ENCARGOS:	13,14
VALOR COM ENCARGOS:	15,76
VALOR BDI (28.82%):	4,54
QUANTIDADE:	35,63
VALOR BDI TOTAL:	161,76

(Handwritten signature)
 Ricardo Luiz de Alencar Arraas
 Eng. Civil
 CREMPE 013574

Mendonça Construções e Serviços
 Celiane Nascimento Mendonça
 CPF. 642.234.773-15

**RS****CONSTRUÇÕES
E SERVIÇOS****RELATÓRIO ANALÍTICO - COMPOSIÇÕES DE CUSTOS**

OBRA:	UNIDADE BÁSICA DE SAÚDE PORTE I
LOCAL:	VÁRZEA ALEGRE - CE
CLIENTE:	PREFEITURA MUNICIPAL DE VÁRZEA ALEGRE - CE

DATA : 30/08/2017 BDI : 28,82%

FONTE	VERBAO	HORA	MES	REF.
SEINFRA	024.1 COM DESONERAÇÃO	87,01%		03/2016
SINAPI	2017/01 COM DESONERAÇÃO	88,86%	50,86%	02/2017
COMPOSIÇÕES PRÓPRIAS				

10.21. C0348 - BACIA DE LOUÇA BRANCA C/CAIXA ACOPLADA (UN)

MAO DE OBRA	FONTE	UNID	COEFICIENTE	PREÇO UNITÁRIO	TOTAL
10043 AJUDANTE DE ENCANADOR	SEINFRA	H	2,00000000	10,25	20,50
12320 ENCANADOR	SEINFRA	H	2,00000000	13,18	26,36
TOTAL MAO DE OBRA:					46,86

MATERIAL	FONTE	UNID	COEFICIENTE	PREÇO UNITÁRIO	TOTAL
10171 BACIA LOUÇA BRANCA PARA CAIXA ACOPLADA	SEINFRA	UN	1,00000000	234,67	234,67
10301 BUCHA PLASTICA 8MM	SEINFRA	UN	2,00000000	0,17	0,33
10406 CAIXA ACOPLADA DE LOUÇA BRANCA PARA BACIA	SEINFRA	UN	1,00000000	149,40	149,40
11091 ENGATE CROMADO	SEINFRA	UN	1,00000000	15,72	15,72
11180 FITA DE VEDAÇÃO	SEINFRA	M	0,56000000	0,37	0,21
11579 PARAFUSO CROMADO P/FIXAÇÃO SANITARIOS	SEINFRA	UN	2,00000000	2,50	4,95
11925 TAMPÁ PLASTICA PARA BACIA	SEINFRA	UN	1,00000000	20,46	20,46
TOTAL MATERIAL:					425,78

VALOR:	472,64
VALOR SEM ENCARGOS:	450,83
VALOR COM ENCARGOS:	472,64
VALOR BDI (28,82%):	136,21
QUANTIDADE:	7,00
VALOR BDI TOTAL:	953,47

10.22. C4068 - BANCADA DE GRANITO CINZA E=2cm (M2)

MAO DE OBRA	FONTE	UNID	COEFICIENTE	PREÇO UNITÁRIO	TOTAL
12391 PEDREIRO	SEINFRA	H	1,20000000	13,18	15,82
12543 SERVENTE	SEINFRA	H	2,00000000	8,94	17,88
TOTAL MAO DE OBRA:					33,70

MATERIAL	FONTE	UNID	COEFICIENTE	PREÇO UNITÁRIO	TOTAL
10108 AREIA GROSSA	SEINFRA	M3	0,00800000	48,95	0,39
10805 CIMENTO PORTLAND	SEINFRA	KG	3,20000000	0,49	1,57
17893 BANCADA DE GRANITO CINZA POLIDO E=2cm	SEINFRA	M2	1,00000000	183,42	183,42
TOTAL MATERIAL:					185,37

VALOR:	219,07
VALOR SEM ENCARGOS:	203,39
VALOR COM ENCARGOS:	219,07
VALOR BDI (28,82%):	63,14
QUANTIDADE:	9,85
VALOR BDI TOTAL:	621,93

10.23. C0985 - CUBA DE INOX PARA BANCADA, COMPLETA (UN)

MAO DE OBRA	FONTE	UNID	COEFICIENTE	PREÇO UNITÁRIO	TOTAL
12320 ENCANADOR	SEINFRA	H	1,50000000	13,18	19,77
TOTAL MAO DE OBRA:					19,77

MATERIAL	FONTE	UNID	COEFICIENTE	PREÇO UNITÁRIO	TOTAL
----------	-------	------	-------------	----------------	-------

3825
 13/08/2017
 28,82%

	RELATÓRIO ANALÍTICO - COMPOSIÇÕES DE CUSTOS					
	OBRA:	UNIDADE BÁSICA DE SAÚDE PORTE I	DATA:	30/08/2017	BDI:	28,82%
	LOCAL:	VÁRZEA ALEGRE - CE	FONTE:	SEINFRA	VERSÃO:	024.1 COM DESONERAÇÃO
	CLIENTE:	PREFEITURA MUNICIPAL DE VÁRZEA ALEGRE - CE	SINAPI:	2017/01 COM DESONERAÇÃO	HORA:	87,01%
			COMPOSIÇÕES PRÓPRIAS			

10915	CUBA DE AÇO INOX	SEINFRA	UN	1,00000000	138,04	138,04
11861	SIFÃO CROMADO 1 1/4"X1 1/2"	SEINFRA	UN	1,00000000	66,36	66,36
12271	VÁLVULA DE METAL 1 1/4"	SEINFRA	UN	1,00000000	28,13	28,13
					TOTAL MATERIAL:	232,52

VALOR:	252,29
VALOR SEM ENCARGOS:	243,09
VALOR COM ENCARGOS:	252,29
VALOR BDI (28.82%):	72,71
QUANTIDADE:	8,00
VALOR BDI TOTAL:	581,68

10.24. C3513 - CHUVEIRO CROMADO C/ ARTICULAÇÃO (UN)

MAO DE OBRA	FONTE	UNID	COEFICIENTE	PREÇO UNITÁRIO	TOTAL	
10043 AJUDANTE DE ENCANADOR	SEINFRA	H	0,50000000	10,25	5,12	
12320 ENCANADOR	SEINFRA	H	0,50000000	13,18	6,59	
					TOTAL MAO DE OBRA:	11,72

MATERIAL	FONTE	UNID	COEFICIENTE	PREÇO UNITÁRIO	TOTAL	
11180 FITA DE VEDAÇÃO	SEINFRA	M	0,28000000	0,37	0,10	
16167 CHUVEIRO COM ARTICULAÇÃO CROMADO 1/2"	SEINFRA	UN	1,00000000	74,04	74,04	
					TOTAL MATERIAL:	74,15

VALOR:	85,86
VALOR SEM ENCARGOS:	80,41
VALOR COM ENCARGOS:	85,86
VALOR BDI (28.82%):	24,74
QUANTIDADE:	3,00
VALOR BDI TOTAL:	74,22

10.25. C3671 - CONE PARA EXPURGO EM AÇO INOX COM TAMPA E GRELHA - L=500MM X C=500MM, ALTURA ATÉ 300MM E SAÍDA D=100MM (UN)

MAO DE OBRA	FONTE	UNID	COEFICIENTE	PREÇO UNITÁRIO	TOTAL	
12391 PEDREIRO	SEINFRA	H	1,00000000	13,18	13,18	
12543 SERVENTE	SEINFRA	H	1,15000000	8,94	10,28	
					TOTAL MAO DE OBRA:	23,46

MATERIAL	FONTE	UNID	COEFICIENTE	PREÇO UNITÁRIO	TOTAL	
10108 AREIA GROSSA	SEINFRA	M3	0,01500000	48,95	0,73	
10805 CIMENTO PORTLAND	SEINFRA	KG	5,35000000	0,49	2,62	
11605 PEDRISCO	SEINFRA	M3	0,03000000	61,87	1,86	
12040 TELA SOLDADA EM AÇO CA-60 B FIO= 5,0MM MALHA 10 X 10 CM	SEINFRA	M2	0,85000000	10,87	9,24	
12089 TINTA ASFÁLTICA	SEINFRA	KG	0,65000000	6,13	3,98	
16739 CONE PARA EXPURGO EM AÇO INOX COM TAMPA E GRELHA - L=500MM X C=500MM, ALTURA ATÉ 300MM E SAÍDA D=100MM	SEINFRA	UN	1,00000000	704,78	704,78	
					TOTAL MATERIAL:	723,21

VALOR:	746,67
VALOR SEM ENCARGOS:	735,75
VALOR COM ENCARGOS:	746,67
VALOR BDI (28.82%):	215,19

Mendonça Construções e Serviços
 Celiiane Nascimento Mendonça
 CPF: 642.234.773-15

Risardo Luiz de Alencar A.
 Eng. Civil
 CREA/PE 013674

RELATÓRIO ANALÍTICO - COMPOSIÇÕES DE CUSTOS

OBRA: UNIDADE BÁSICA DE SAÚDE PORTE I

DATA: 30/08/2017

BDI: 28,82%

LOCAL: VÁRZEA ALEGRE - CE

CLIENTE: PREFEITURA MUNICIPAL DE VÁRZEA ALEGRE - CE

FORTE	VERSÃO	HORA	MES	REF.
SEINFRA	024.1 COM DESONERAÇÃO	87,01%	-	03/2016
SINAPI	2017/01 COM DESONERAÇÃO	88,66%	50,66%	02/2017
COMPOSIÇÕES PRÓPRIAS				

QUANTIDADE:	1,00
VALOR BDI TOTAL:	215,19

10.26. C3004 - LAVATÓRIO DE LOUÇA BRANCA S/COLUNA C/TORNEIRA DE METAL E ACESSÓRIOS - PADRÃO POPULAR (UN)

MAO DE OBRA	FORTE	UNID	COEFICIENTE	PREÇO UNITÁRIO	TOTAL
10043 AJUDANTE DE ENCANADOR	SEINFRA	H	2,75000000	10,25	28,19
12320 ENCANADOR	SEINFRA	H	2,75000000	13,18	36,24
TOTAL MAO DE OBRA:					64,43

MATERIAL	FORTE	UNID	COEFICIENTE	PREÇO UNITÁRIO	TOTAL
11092 ENGATE DE PVC	SEINFRA	UN	1,00000000	4,84	4,84
11344 LAVATÓRIO DE LOUÇA BRANCA SEM COLUNA	SEINFRA	UN	1,00000000	70,79	70,79
12420 SIFÃO PVC 1.1/2" PARA LAVATORIO	SEINFRA	UN	1,00000000	9,92	9,92
12483 PARAFUSO DE FIXAÇÃO 8MM	SEINFRA	UN	4,00000000	0,54	2,16
12502 TORNEIRA DE METAL BRANCO 1/2", CANO CURTO (PADRÃO POPULAR)	SEINFRA	UN	1,00000000	34,26	34,26
TOTAL MATERIAL:					121,96

VALOR:	186,40
VALOR SEM ENCARGOS:	156,41
VALOR COM ENCARGOS:	186,40
VALOR BDI (28,82%):	53,72
QUANTIDADE:	21,00
VALOR BDI TOTAL:	1.128,12

10.27. C2311 - TANQUE DE AÇO INOXIDÁVEL (UN)

MAO DE OBRA	FORTE	UNID	COEFICIENTE	PREÇO UNITÁRIO	TOTAL
10043 AJUDANTE DE ENCANADOR	SEINFRA	H	3,00000000	10,25	30,75
12320 ENCANADOR	SEINFRA	H	3,00000000	13,18	39,54
TOTAL MAO DE OBRA:					70,29

MATERIAL	FORTE	UNID	COEFICIENTE	PREÇO UNITÁRIO	TOTAL
10851 CONJUNTO FIXAÇÃO P/TANQUE	SEINFRA	UN	1,00000000	21,18	21,18
11180 FITA DE VEDAÇÃO	SEINFRA	M	0,75000000	0,37	0,28
11862 SIFÃO CROMADO 1 1/4"X2"	SEINFRA	UN	1,00000000	84,19	84,19
11935 TANQUE DE AÇO INOXIDÁVEL	SEINFRA	UN	1,00000000	268,12	268,12
12271 VÁLVULA DE METAL 1 1/4"	SEINFRA	UN	1,00000000	28,13	28,13
TOTAL MATERIAL:					401,89

VALOR:	472,18
VALOR SEM ENCARGOS:	439,48
VALOR COM ENCARGOS:	472,18
VALOR BDI (28,82%):	136,08
QUANTIDADE:	1,00
VALOR BDI TOTAL:	136,08

10.28. C2504 - TORNEIRA DE PRESSÃO CROMADA LONGA P/PIA (UN)

MAO DE OBRA	FORTE	UNID	COEFICIENTE	PREÇO UNITÁRIO	TOTAL
10043 AJUDANTE DE ENCANADOR	SEINFRA	H	0,65000000	10,25	6,66

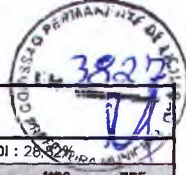

RELATÓRIO ANALÍTICO - COMPOSIÇÕES DE CUSTOS

OBRA:	UNIDADE BÁSICA DE SAÚDE PORTE I	DATA:	30/08/2017	BDI:	28,82%	
LOCAL:	VÁRZEA ALEGRE - CE	FORTE	VERSÃO	HORA	MES	REF.
CLIENTE:	PREFEITURA MUNICIPAL DE VÁRZEA ALEGRE - CE	SEINFRA	024.1 COM DESONERAÇÃO	87,01%	-	03/2016
		SINAPI	2017/01 COM DESONERAÇÃO	88,66%	50,66%	02/2017
			COMPOSIÇÕES PRÓPRIAS			

12320	ENCANADOR	SEINFRA	H	0,65000000	13,18	8,57
TOTAL MAO DE OBRA:						15,23

MATERIAL		FORTE	UNID	COEFICIENTE	PREÇO UNITÁRIO	TOTAL
11180	FITA DE VEDAÇÃO	SEINFRA	M	0,28000000	0,37	0,10
12131	TORNEIRA DE PRESSÃO CROMADA LONGA P/PIA 3/4"	SEINFRA	UN	1,00000000	50,76	50,76
TOTAL MATERIAL:						50,87

VALOR:	66,09
VALOR SEM ENCARGOS:	59,01
VALOR COM ENCARGOS:	66,09
VALOR BDI (28.82%):	19,05
QUANTIDADE:	9,00
VALOR BDI TOTAL:	171,45

10.29. C2508 - TORNEIRA DE PRESSÃO P/JARDIM DE 3/4" (UN)

MAO DE OBRA		FORTE	UNID	COEFICIENTE	PREÇO UNITÁRIO	TOTAL
10043	AJUDANTE DE ENCANADOR	SEINFRA	H	0,50000000	10,25	5,12
12320	ENCANADOR	SEINFRA	H	0,25000000	13,18	3,30
TOTAL MAO DE OBRA:						8,42

MATERIAL		FORTE	UNID	COEFICIENTE	PREÇO UNITÁRIO	TOTAL
11180	FITA DE VEDAÇÃO	SEINFRA	M	1,00000000	0,37	0,37
12133	TORNEIRA DE PRESSÃO P/ JARDIM DE 3/4"	SEINFRA	UN	1,00000000	15,63	15,63
TOTAL MATERIAL:						16,01

VALOR:	24,43
VALOR SEM ENCARGOS:	20,51
VALOR COM ENCARGOS:	24,43
VALOR BDI (28.82%):	7,04
QUANTIDADE:	2,00
VALOR BDI TOTAL:	14,08

10.30. C1898 - PEÇAS DE APOIO DEFICIENTES C/TUBO INOX P/WC'S (M)

MAO DE OBRA		FORTE	UNID	COEFICIENTE	PREÇO UNITÁRIO	TOTAL
11530	MONTADOR	SEINFRA	H	1,00000000	13,18	13,18
12391	PEDREIRO	SEINFRA	H	0,25000000	13,18	3,30
12543	SERVEnte	SEINFRA	H	0,35000000	8,94	3,13
TOTAL MAO DE OBRA:						19,60

MATERIAL		FORTE	UNID	COEFICIENTE	PREÇO UNITÁRIO	TOTAL
10108	AREIA GROSSA	SEINFRA	M3	0,00050000	48,95	0,02
10805	CIMENTO PORTLAND	SEINFRA	KG	0,15000000	0,49	0,07
11646	PEÇAS DE APOIO DEFICIENTE C/TUBO INOX EM WC'S	SEINFRA	M	1,00000000	172,30	172,30
TOTAL MATERIAL:						172,40

VALOR:	192,01
VALOR SEM ENCARGOS:	182,88
VALOR COM ENCARGOS:	192,01
VALOR BDI (28.82%):	55,34

Ricardo Luiz de Menezes Arraes
Eng. Civil
CREA/PE 013574

Mendonça Construções e Serviços
Celiiane Nascimento Mendonça
CPF: 642.234.773-15

RELATÓRIO ANALÍTICO - COMPOSIÇÕES DE CUSTOS

OBRA:	UNIDADE BÁSICA DE SAÚDE PORTE I	DATA:	30/08/2017	BDI:	28,82%
LOCAL:	VÁRZEA ALEGRE - CE	FONTES:	SEINFRA	VEPIM D	HORA
CLIENTE:	PREFEITURA MUNICIPAL DE VÁRZEA ALEGRE - CE	SEINFRA	024.1 COM DESONERAÇÃO	87,01%	03/2016
		SINAPI	2017/01 COM DESONERAÇÃO	88,66%	50,66%
			COMPOSIÇÕES PRÓPRIAS		

QUANTIDADE:	8,80
VALOR BDI TOTAL:	486,99

10.31. 00037105 - CAIXA D'AGUA FIBRA DE VIDRO PARA 5000 LITROS, COM TAMPA (UN)

VALOR:	1.402,00
VALOR SEM ENCARGOS:	1.402,00
VALOR COM ENCARGOS:	1.402,00
VALOR BDI (28,82%):	404,06
QUANTIDADE:	1,00
VALOR BDI TOTAL:	404,06

11.1. C3584 - CAIXA DE GORDURA/SABÃO PRÉ MOLDADA - PADRÃO POPULAR (UN)

MAO DE OBRA	FONTES	UNID	COEFICIENTE	PREÇO UNITÁRIO	TOTAL
10043	AJUDANTE DE ENCANADOR	SEINFRA	H	0,50000000	10,25
12320	ENCANADOR	SEINFRA	H	0,50000000	13,18
TOTAL MAO DE OBRA:					11,72

MATERIAL	FONTES	UNID	COEFICIENTE	PREÇO UNITÁRIO	TOTAL
16123	CAIXA DE GORDURA PRÉ-MOLDADA DE CIMENTO (PADRÃO MUTIRÃO)	SEINFRA	UN	1,00000000	40,93
TOTAL MATERIAL:					40,93

VALOR:	52,65
VALOR SEM ENCARGOS:	47,20
VALOR COM ENCARGOS:	52,65
VALOR BDI (28,82%):	15,17
QUANTIDADE:	5,00
VALOR BDI TOTAL:	75,85

11.2. 74104/001 - CAIXA DE INSPEÇÃO EM ALVENARIA DE TIJOLO MACIÇO 60X60X60CM, REVESTIDA INTERNAMENTE COM BARRA LISA (CIMENTO E AREIA, TRAÇO 1:4) E=2,0CM, COM TAMPA PRÉ-MOLDADA DE CONCRETO E FUNDO DE CONCRETO 15MPA TIPO C - ESCAVAÇÃO E CONFEÇÃO (UN)

MATERIAL	FONTES	UNID	COEFICIENTE	PREÇO UNITÁRIO	TOTAL
6087	TAMPA EM CONCRETO ARMADO 60X60X5CM P/CX INSPECAO/FOSSA SEPTICA	SINAPI	UN	1,00000000	20,24
00001379	CIMENTO PORTLAND COMPOSTO CP II-32	SINAPI	KG	0,80000000	0,39
00007258	TIJOLO CERAMICO MACICO *5 X 10 X 20* CM	SINAPI	UN	75,88600000	17,83
TOTAL MATERIAL:					38,39

SERVICO	FONTES	UNID	COEFICIENTE	PREÇO UNITÁRIO	TOTAL
87335	ARGAMASSA TRAÇO 1:2:8 (CIMENTO, CAL E AREIA MÉDIA) PARA EMBOÇO/MASSA ÚNICA/ASSENTAMENTO DE ALVENARIA DE VEDAÇÃO, PREPARO MECÂNICO COM MISTURADOR DE EIXO HORIZONTAL DE 300 KG. AF_06/2014	SINAPI	M3	0,02280000	321,08
88309	PEDREIRO COM ENCARGOS COMPLEMENTARES	SINAPI	H	1,90000000	16,02
88316	SERVEnte COM ENCARGOS COMPLEMENTARES	SINAPI	H	1,65000000	12,16
88630	ARGAMASSA TRAÇO 1:4 (CIMENTO E AREIA MÉDIA). PREPARO MECÂNICO COM BETONEIRA 400 L. AF_08/2014	SINAPI	M3	0,01650000	230,72
93358	ESCAVAÇÃO MANUAL DE VALAS. AF_03/2016	SINAPI	M3	0,21600000	48,11
94969	CONCRETO FCK = 15MPA, TRAÇO 1:3 4:3.5 (CIMENTO/ AREIA MÉDIA/ BRITA 1)- PREPARO MECÂNICO COM BETONEIRA 600 L. AF_07/2016	SINAPI	M3	0,01800000	213,63
TOTAL SERVIÇO:					75,87

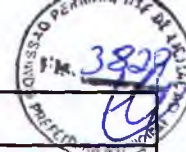

RELATÓRIO ANALÍTICO - COMPOSIÇÕES DE CUSTOS

OBRA:	UNIDADE BÁSICA DE SAÚDE PORTE I	DATA :	30/08/2017	BDI :	28,82%	
LOCAL:	VÁRZEA ALEGRE - CE	FONTE	VERBAO	HORA	MES	REF.
CLIENTE:	PREFEITURA MUNICIPAL DE VÁRZEA ALEGRE - CE	SEINFRA	024.1 COM DESONERAÇÃO	87,01%		03/2016
		SINAPI	2017/01 COM DESONERAÇÃO	88,66%	50,66%	02/2017
		COMPOSIÇÕES PRÓPRIAS				

VALOR:	114,25
VALOR SEM ENCARGOS:	91,54
VALOR COM ENCARGOS:	114,25
VALOR BDI (28.82%):	32,93
QUANTIDADE:	8,00
VALOR BDI TOTAL:	263,44

11.3. C3586 - CAIXA SIFONADA 150X150X50cm COM GRELHA - PADRÃO POPULAR (UN)

MAO DE OBRA	FONTE	UNID	COEFICIENTE	PREÇO UNITÁRIO	TOTAL
10043 AJUDANTE DE ENCANADOR	SEINFRA	H	0,50000000	10,25	5,12
12320 ENCANADOR	SEINFRA	H	0,50000000	13,18	6,59
TOTAL MAO DE OBRA:					11,72

MATERIAL	FONTE	UNID	COEFICIENTE	PREÇO UNITÁRIO	TOTAL
10435 CAIXA SIFONADA 150 x 150 x 50 COM GRELHA	SEINFRA	UN	1,00000000	21,57	21,57
TOTAL MATERIAL:					21,57

VALOR:	33,28
VALOR SEM ENCARGOS:	27,83
VALOR COM ENCARGOS:	33,28
VALOR BDI (28.82%):	9,59
QUANTIDADE:	21,00
VALOR BDI TOTAL:	201,39

11.4. C2093 - RALO SECO PVC RÍGIDO (UN)

MAO DE OBRA	FONTE	UNID	COEFICIENTE	PREÇO UNITÁRIO	TOTAL
10043 AJUDANTE DE ENCANADOR	SEINFRA	H	0,98000000	10,25	10,04
12320 ENCANADOR	SEINFRA	H	0,98000000	13,18	12,82
TOTAL MAO DE OBRA:					22,86

MATERIAL	FONTE	UNID	COEFICIENTE	PREÇO UNITÁRIO	TOTAL
11770 RALO SECO PVC 10 CM	SEINFRA	UN	1,00000000	6,66	6,66
TOTAL MATERIAL:					6,66

VALOR:	29,62
VALOR SEM ENCARGOS:	18,93
VALOR COM ENCARGOS:	29,62
VALOR BDI (28.82%):	8,54
QUANTIDADE:	3,00
VALOR BDI TOTAL:	25,82

11.5. C1551 - JOELHO PVC BRANCO P/ESGOTO D=40mm (1 1/2") (UN)

MAO DE OBRA	FONTE	UNID	COEFICIENTE	PREÇO UNITÁRIO	TOTAL
10043 AJUDANTE DE ENCANADOR	SEINFRA	H	0,28000000	10,25	2,87
12320 ENCANADOR	SEINFRA	H	0,28000000	13,18	3,69
TOTAL MAO DE OBRA:					6,56

MATERIAL	FONTE	UNID	COEFICIENTE	PREÇO UNITÁRIO	TOTAL
10026 ADESIVO PARA TUBO DE PVC RIGIDO	SEINFRA	KG	0,01000000	37,45	0,37

Mendonça Construções e Serviços
 Celijane Nascimento Mendonça
 CPF: 642.234.773-15

Ricardo Luiz da Alencar Arruda
 Eng. Civil
 CREA/PE 013574

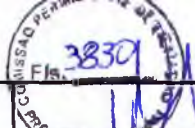

	RELATÓRIO ANALÍTICO - COMPOSIÇÕES DE CUSTOS				
	OBRA:	UNIDADE BÁSICA DE SAÚDE PORTE I	DATA : 30/08/2017		BDI : 28,82%
	LOCAL:	VÁRZEA ALEGRE - CE	FORTE	VERSÃO	HORA
	CLIENTE:	PREFEITURA MUNICIPAL DE VÁRZEA ALEGRE - CE	SEINFRA	024.1 COM DESONERAÇÃO	87,01%
			SINAPI	2017/01 COM DESONERAÇÃO	88,66%
					50,66%
					02/2017
					COMPOSIÇÕES PRÓPRIAS

11283	JOELHO PVC PARA ESGOTO DE 40MM	SEINFRA	UN	1,00000000	1,37	1,37
11888	SOLUÇÃO LIMPADORA PARA PVC RIGIDO	SEINFRA	L	0,01500000	26,73	0,40
TOTAL MATERIAL:						2,15
VALOR:						8,71
VALOR SEM ENCARGOS:						5,65
VALOR COM ENCARGOS:						8,71
VALOR BDI (28.82%):						2,51
QUANTIDADE:						47,00
VALOR BDI TOTAL:						117,97

11.6. C1552 - JOELHO PVC BRANCO P/ESGOTO D=50mm (2") (UN)

MAO DE OBRA	FORTE	UNID	COEFICIENTE	PREÇO UNITÁRIO	TOTAL
10043 AJUDANTE DE ENCANADOR	SEINFRA	H	0,28000000	10,25	2,87
12320 ENCANADOR	SEINFRA	H	0,28000000	13,18	3,69
TOTAL MAO DE OBRA:					6,56

MATERIAL	FORTE	UNID	COEFICIENTE	PREÇO UNITÁRIO	TOTAL
10026 ADESIVO PARA TUBO DE PVC RIGIDO	SEINFRA	KG	0,01500000	37,45	0,56
11284 JOELHO PVC PARA ESGOTO DE 50MM	SEINFRA	UN	1,00000000	1,86	1,86
11888 SOLUÇÃO LIMPADORA PARA PVC RIGIDO	SEINFRA	L	0,02200000	26,73	0,59
TOTAL MATERIAL:					3,01

Handwritten signature in blue ink.

VALOR:	9,57
VALOR SEM ENCARGOS:	6,52
VALOR COM ENCARGOS:	9,57
VALOR BDI (28.82%):	2,76
QUANTIDADE:	54,00
VALOR BDI TOTAL:	149,04

11.7. C1549 - JOELHO PVC BRANCO P/ESGOTO D=100mm (4") (UN)

MAO DE OBRA	FORTE	UNID	COEFICIENTE	PREÇO UNITÁRIO	TOTAL
10043 AJUDANTE DE ENCANADOR	SEINFRA	H	0,45000000	10,25	4,61
12320 ENCANADOR	SEINFRA	H	0,45000000	13,18	5,93
TOTAL MAO DE OBRA:					10,54

MATERIAL	FORTE	UNID	COEFICIENTE	PREÇO UNITÁRIO	TOTAL
10026 ADESIVO PARA TUBO DE PVC RIGIDO	SEINFRA	KG	0,05000000	37,45	1,87
11282 JOELHO PVC PARA ESGOTO DE 100MM	SEINFRA	UN	1,00000000	5,68	5,68
11888 SOLUÇÃO LIMPADORA PARA PVC RIGIDO	SEINFRA	L	0,08000000	26,73	2,14
TOTAL MATERIAL:					9,69

Handwritten signature in blue ink.

VALOR:	20,23
VALOR SEM ENCARGOS:	15,33
VALOR COM ENCARGOS:	20,23
VALOR BDI (28.82%):	5,83
QUANTIDADE:	9,00
VALOR BDI TOTAL:	52,47

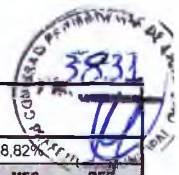

RELATÓRIO ANALÍTICO - COMPOSIÇÕES DE CUSTOS

OBRA:	UNIDADE BÁSICA DE SAÚDE PORTE I	DATA :	30/08/2017	BDI :	28,82%
LOCAL:	VÁRZEA ALEGRE - CE	FORTE	VERSÃO	HORA	MEB
CLIENTE:	PREFEITURA MUNICIPAL DE VÁRZEA ALEGRE - CE	SEINFRA	024 I COM DESONERAÇÃO	87,01%	03/2016
		SINAPI	2017/01 COM DESONERAÇÃO	88,66%	50,66%
			COMPOSIÇÕES PRÓPRIAS	-	02/2017

11.8. C4388 - JOELHO 45 PVC BRANCO PARA ESGOTO D=40mm (1 1/4") (UN)

MAO DE OBRA	FORTE	UNID	COEFICIENTE	PREÇO UNITÁRIO	TOTAL
10043 AJUDANTE DE ENCANADOR	SEINFRA	H	0,30000000	10,25	3,08
12320 ENCANADOR	SEINFRA	H	0,30000000	13,18	3,95
TOTAL MAO DE OBRA:					7,03

MATERIAL	FORTE	UNID	COEFICIENTE	PREÇO UNITÁRIO	TOTAL
10026 ADESIVO PARA TUBO DE PVC RIGIDO	SEINFRA	KG	0,02800000	37,45	1,05
11888 SOLUÇÃO LIMPADORA PARA PVC RIGIDO	SEINFRA	L	0,04300000	26,73	1,15
18240 JOELHO 45 PVC BRANCO PARA ESGOTO D=40mm	SEINFRA	UN	1,00000000	1,37	1,37
TOTAL MATERIAL:					3,57

VALOR:	10,60
VALOR SEM ENCARGOS:	7,33
VALOR COM ENCARGOS:	10,60
VALOR BDI (28.82%):	3,05
QUANTIDADE:	23,00
VALOR BDI TOTAL:	70,15

11.9. C4669 - JOELHO 45 PVC BRANCO PARA ESGOTO D=50mm (2") (UN)

MAO DE OBRA	FORTE	UNID	COEFICIENTE	PREÇO UNITÁRIO	TOTAL
10043 AJUDANTE DE ENCANADOR	SEINFRA	H	0,30000000	10,25	3,08
12320 ENCANADOR	SEINFRA	H	0,30000000	13,18	3,95
TOTAL MAO DE OBRA:					7,03

MATERIAL	FORTE	UNID	COEFICIENTE	PREÇO UNITÁRIO	TOTAL
10026 ADESIVO PARA TUBO DE PVC RIGIDO	SEINFRA	KG	0,03000000	37,45	1,12
11888 SOLUÇÃO LIMPADORA PARA PVC RIGIDO	SEINFRA	L	0,04700000	26,73	1,26
18235 JOELHO 45 PVC BRANCO PARA ESGOTO D=50mm	SEINFRA	UN	1,00000000	1,78	1,78
TOTAL MATERIAL:					4,16

VALOR:	11,19
VALOR SEM ENCARGOS:	7,92
VALOR COM ENCARGOS:	11,19
VALOR BDI (28.82%):	3,22
QUANTIDADE:	26,00
VALOR BDI TOTAL:	83,98

11.10. C4390 - JOELHO 45 PVC BRANCO PARA ESGOTO D=100mm (4") (UN)

MAO DE OBRA	FORTE	UNID	COEFICIENTE	PREÇO UNITÁRIO	TOTAL
10043 AJUDANTE DE ENCANADOR	SEINFRA	H	0,42000000	10,25	4,30
12320 ENCANADOR	SEINFRA	H	0,42000000	13,18	5,54
TOTAL MAO DE OBRA:					9,84

MATERIAL	FORTE	UNID	COEFICIENTE	PREÇO UNITÁRIO	TOTAL
10026 ADESIVO PARA TUBO DE PVC RIGIDO	SEINFRA	KG	0,04200000	37,45	1,57
11888 SOLUÇÃO LIMPADORA PARA PVC RIGIDO	SEINFRA	L	0,06300000	26,73	1,68
18242 JOELHO 45 PVC BRANCO PARA ESGOTO D=100mm	SEINFRA	UN	1,00000000	5,29	5,29

Mendonça Construções e Serviços
 Celiane Vasconcelos Mendonça
 CPF: 642.234.773-15

Ricardo Luiz de Almeida
 Eng. Civil
 CREA/PE 013574

RELATÓRIO ANALÍTICO - COMPOSIÇÕES DE CUSTOS

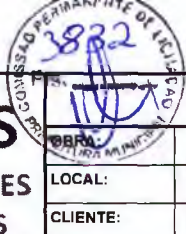

UNIDADE BÁSICA DE SAÚDE PORTE I
LOCAL: VÁRZEA ALEGRE - CE
CLIENTE: PREFEITURA MUNICIPAL DE VÁRZEA ALEGRE - CE

DATA : 30/08/2017	BDI : 28,82%															
<table border="1"> <tr> <th>FORTE</th> <th>VERSÃO</th> <th>HORA</th> <th>IMB</th> <th>REF.</th> </tr> <tr> <td>SEINFRA</td> <td>024 - COM DESONERAÇÃO</td> <td>87,01%</td> <td>-</td> <td>03/2016</td> </tr> <tr> <td>SINAPI</td> <td>2017/01 COM DESONERAÇÃO</td> <td>88,66%</td> <td>50,66%</td> <td>02/2017</td> </tr> </table>	FORTE	VERSÃO	HORA	IMB	REF.	SEINFRA	024 - COM DESONERAÇÃO	87,01%	-	03/2016	SINAPI	2017/01 COM DESONERAÇÃO	88,66%	50,66%	02/2017	COMPOSIÇÕES PRÓPRIAS
FORTE	VERSÃO	HORA	IMB	REF.												
SEINFRA	024 - COM DESONERAÇÃO	87,01%	-	03/2016												
SINAPI	2017/01 COM DESONERAÇÃO	88,66%	50,66%	02/2017												

TOTAL MATERIAL:	8,64
VALOR:	18,38
VALOR SEM ENCARGOS:	13,80
VALOR COM ENCARGOS:	18,38
VALOR BDI (28.82%):	5,30
QUANTIDADE:	2,00
VALOR BDI TOTAL:	10,60

11.11. C3994 - JUNÇÃO PVC BRANCO 50 x 50 mm (2" x 2") (UN)

MAO DE OBRA	FORTE	UNID	COEFICIENTE	PREÇO UNITÁRIO	TOTAL
I0043 AJUDANTE DE ENCANADOR	SEINFRA	H	0,35000000	10,25	3,59
I2320 ENCANADOR	SEINFRA	H	0,35000000	13,18	4,61
TOTAL MAO DE OBRA:					8,20

MATERIAL	FORTE	UNID	COEFICIENTE	PREÇO UNITÁRIO	TOTAL
I0026 ADESIVO PARA TUBO DE PVC RIGIDO	SEINFRA	KG	0,04000000	37,45	1,50
I1888 SOLUÇÃO LIMPADORA PARA PVC RIGIDO	SEINFRA	L	0,06000000	26,73	1,60
I7492 JUNÇÃO PVC BRANCO 50 x 50 mm (2")	SEINFRA	UN	1,00000000	4,01	4,01
TOTAL MATERIAL:					7,12

VALOR:	16,32
VALOR SEM ENCARGOS:	11,50
VALOR COM ENCARGOS:	16,32
VALOR BDI (28.82%):	4,42
QUANTIDADE:	6,00
VALOR BDI TOTAL:	26,52

U

11.12. C1579 - JUNÇÃO SIMPLES DE REDUÇÃO PVC P/ESGOTO 75X50mm (3"X2") (UN)

MAO DE OBRA	FORTE	UNID	COEFICIENTE	PREÇO UNITÁRIO	TOTAL
I0043 AJUDANTE DE ENCANADOR	SEINFRA	H	0,37000000	10,25	3,79
I2320 ENCANADOR	SEINFRA	H	0,37000000	13,18	4,88
TOTAL MAO DE OBRA:					8,67

MATERIAL	FORTE	UNID	COEFICIENTE	PREÇO UNITÁRIO	TOTAL
I0026 ADESIVO PARA TUBO DE PVC RIGIDO	SEINFRA	KG	0,04150000	37,45	1,55
I1318 JUNÇÃO PVC PARA ESGOTO 3X2"	SEINFRA	UN	1,00000000	10,11	10,11
I1888 SOLUÇÃO LIMPADORA PARA PVC RIGIDO	SEINFRA	L	0,06300000	26,73	1,68
TOTAL MATERIAL:					13,35

VALOR:	22,02
VALOR SEM ENCARGOS:	17,99
VALOR COM ENCARGOS:	22,02
VALOR BDI (28.82%):	6,35
QUANTIDADE:	3,00
VALOR BDI TOTAL:	19,05

J

C

11.13. C1582 - JUNÇÃO SIMPLES DE REDUÇÃO PVC P/ESGOTO 100X50mm(4"X2") (UN)

MAO DE OBRA	FORTE	UNID	COEFICIENTE	PREÇO UNITÁRIO	TOTAL
-------------	-------	------	-------------	----------------	-------

e

C

383
 01/11/2017
 01/11/2017



RELATÓRIO ANALÍTICO - COMPOSIÇÕES DE CUSTOS

OBRA:	UNIDADE BÁSICA DE SAÚDE PORTE I	DATA : 30/08/2017	BDI : 28,82%
LOCAL:	VÁRZEA ALEGRE - CE	FORTE	VERSÃO
CLIENTE:	PREFEITURA MUNICIPAL DE VÁRZEA ALEGRE - CE	SEINFRA	024.1 COM DESONERAÇÃO
		SINAPI	2017/01 COM DESONERAÇÃO
			COMPOSIÇÕES PRÓPRIAS

ITEM	DESCRIÇÃO	FORTE	UNID	COEFICIENTE	PREÇO UNITÁRIO	TOTAL
10043	AJUDANTE DE ENCANADOR	SEINFRA	H	0,46000000	10,25	4,72
12320	ENCANADOR	SEINFRA	H	0,46000000	13,18	6,06
TOTAL MAO DE OBRA:						10,78

MATERIAL	FORTE	UNID	COEFICIENTE	PREÇO UNITÁRIO	TOTAL
10026	ADESIVO PARA TUBO DE PVC RIGIDO	SEINFRA	KG	0,05750000	37,45
11319	JUNÇÃO PVC PARA ESGOTO 100X50MM (4X2")	SEINFRA	UN	1,00000000	8,13
11888	SOLUÇÃO LIMPADORA PARA PVC RIGIDO	SEINFRA	L	0,09100000	26,73
TOTAL MATERIAL:					12,71

VALOR:	23,49
VALOR SEM ENCARGOS:	18,47
VALOR COM ENCARGOS:	23,49
VALOR BDI (28.82%):	6,77
QUANTIDADE:	14,00
VALOR BDI TOTAL:	94,78

11.14. C1583 - JUNÇÃO SIMPLES DE REDUÇÃO PVC P/ESGOTO 100X75mm(4"X3") (UN)

MAO DE OBRA	FORTE	UNID	COEFICIENTE	PREÇO UNITÁRIO	TOTAL
10043	AJUDANTE DE ENCANADOR	SEINFRA	H	0,46000000	4,72
12320	ENCANADOR	SEINFRA	H	0,46000000	6,06
TOTAL MAO DE OBRA:					10,78

MATERIAL	FORTE	UNID	COEFICIENTE	PREÇO UNITÁRIO	TOTAL
10026	ADESIVO PARA TUBO DE PVC RIGIDO	SEINFRA	KG	0,06700000	37,45
11320	JUNÇÃO PVC PARA ESGOTO 4X3"	SEINFRA	UN	1,00000000	17,98
11888	SOLUÇÃO LIMPADORA PARA PVC RIGIDO	SEINFRA	L	0,10600000	26,73
TOTAL MATERIAL:					23,33

VALOR:	34,10
VALOR SEM ENCARGOS:	29,09
VALOR COM ENCARGOS:	34,10
VALOR BDI (28.82%):	9,83
QUANTIDADE:	1,00
VALOR BDI TOTAL:	9,83

Handwritten signature/initials

11.15. C1584 - JUNÇÃO SIMPLES C/INSPEÇÃO PVC P/ESGOTO D=100mm (4") (UN)

MAO DE OBRA	FORTE	UNID	COEFICIENTE	PREÇO UNITÁRIO	TOTAL
10043	AJUDANTE DE ENCANADOR	SEINFRA	H	0,46000000	4,72
12320	ENCANADOR	SEINFRA	H	0,46000000	6,06
TOTAL MAO DE OBRA:					10,78

MATERIAL	FORTE	UNID	COEFICIENTE	PREÇO UNITÁRIO	TOTAL
10026	ADESIVO PARA TUBO DE PVC RIGIDO	SEINFRA	KG	0,05000000	37,45
11326	JUNÇÃO SIMPLES PVC BRANCO C/INSP.P/ESG.DIAM.100MM	SEINFRA	UN	1,00000000	15,93
11888	SOLUÇÃO LIMPADORA PARA PVC RIGIDO	SEINFRA	L	0,08000000	26,73
TOTAL MATERIAL:					19,94

VALOR:	30,72
VALOR SEM ENCARGOS:	25,70

Mendonça Construções e Serviços
 Celijane Nascimento Mendonça
 CPF: 642.234.773-15

Ricardo Luiz de Azevedo Arraes
 Eng. Civil
 CREA/PE 013574

Handwritten mark

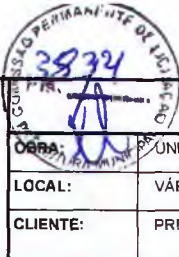

RELATÓRIO ANALÍTICO - COMPOSIÇÕES DE CUSTOS

OBRA:	UNIDADE BÁSICA DE SAÚDE PORTE I	DATA:	30/08/2017	BDI:	28,82%
LOCAL:	VÁRZEA ALEGRE - CE	FONTE:	SEINFRA	VERSÃO:	024.1 COM DESONERAÇÃO
CLIENTE:	PREFEITURA MUNICIPAL DE VÁRZEA ALEGRE - CE	SINAPI:	2017/01 COM DESONERAÇÃO	HORA:	87,01%
				MES:	50,66%
				REF:	03/2016
					02/2017

VALOR COM ENCARGOS:	30,72
VALOR BDI (28.82%):	8,85
QUANTIDADE:	3,00
VALOR BDI TOTAL:	26,55

11.16. C1761 - LUVA SIMPLES PVC BRANCO P/ESGOTO 50mm (2") (UN)

MAO DE OBRA	FONTE	UNID	COEFICIENTE	PREÇO UNITÁRIO	TOTAL
10043 AJUDANTE DE ENCANADOR	SEINFRA	H	0,14000000	10,25	1,44
12320 ENCANADOR	SEINFRA	H	0,14000000	13,18	1,85
TOTAL MAO DE OBRA:					3,28

MATERIAL	FONTE	UNID	COEFICIENTE	PREÇO UNITÁRIO	TOTAL
10026 ADESIVO PARA TUBO DE PVC RIGIDO	SEINFRA	KG	0,01500000	37,45	0,56
11888 SOLUÇÃO LIMPADORA PARA PVC RIGIDO	SEINFRA	L	0,02200000	26,73	0,59
12192 TUBO DE PVC DE 1 1/2" PARA DESCARGA	SEINFRA	UN	1,00000000	10,96	10,96
TOTAL MATERIAL:					12,10

VALOR:	15,38
VALOR SEM ENCARGOS:	13,86
VALOR COM ENCARGOS:	15,38
VALOR BDI (28.82%):	4,43
QUANTIDADE:	46,00
VALOR BDI TOTAL:	203,78

11.17. C1762 - LUVA SIMPLES PVC BRANCO P/ESGOTO 75mm (3") (UN)

MAO DE OBRA	FONTE	UNID	COEFICIENTE	PREÇO UNITÁRIO	TOTAL
10043 AJUDANTE DE ENCANADOR	SEINFRA	H	0,18000000	10,25	1,84
12320 ENCANADOR	SEINFRA	H	0,18000000	13,18	2,37
TOTAL MAO DE OBRA:					4,22

MATERIAL	FONTE	UNID	COEFICIENTE	PREÇO UNITÁRIO	TOTAL
10026 ADESIVO PARA TUBO DE PVC RIGIDO	SEINFRA	KG	0,03400000	37,45	1,27
11460 LUVA SIMPLES PVC ESGOTO 75MM	SEINFRA	UN	1,00000000	2,94	2,94
11888 SOLUÇÃO LIMPADORA PARA PVC RIGIDO	SEINFRA	L	0,05200000	26,73	1,39
TOTAL MATERIAL:					5,60

VALOR:	9,82
VALOR SEM ENCARGOS:	7,86
VALOR COM ENCARGOS:	9,82
VALOR BDI (28.82%):	2,83
QUANTIDADE:	4,00
VALOR BDI TOTAL:	11,32

11.18. C1758 - LUVA SIMPLES PVC BRANCO P/ESGOTO 100mm (4") (UN)

MAO DE OBRA	FONTE	UNID	COEFICIENTE	PREÇO UNITÁRIO	TOTAL
10043 AJUDANTE DE ENCANADOR	SEINFRA	H	0,23000000	10,25	2,36
12320 ENCANADOR	SEINFRA	H	0,23000000	13,18	3,03
TOTAL MAO DE OBRA:					5,39

3835
 COMISSÃO PERMANENTE DE LICITAÇÃO Nº 001/2017



RELATÓRIO ANALÍTICO - COMPOSIÇÕES DE CUSTOS

OBRA:	UNIDADE BÁSICA DE SAÚDE PORTE I	DATA:	30/08/2017	BDI:	28,82%
LOCAL:	VÁRZEA ALEGRE - CE	FORTE	VERSÃO	HORA	MES
CLIENTE:	PREFEITURA MUNICIPAL DE VÁRZEA ALEGRE - CE	SEINFRA	024.1 COM DESONERAÇÃO	87,01%	03/2016
		SINAPI	2017/01 COM DESONERAÇÃO	88,66%	50,66%
			COMPOSIÇÕES PRÓPRIAS		02/2017

MATERIAL	FORTE	UNID	COEFICIENTE	PREÇO UNITÁRIO	TOTAL	
I0026	ADESIVO PARA TUBO DE PVC RIGIDO	SEINFRA	KG	0,05000000	37,45	1,87
I1457	LUVA SIMPLES PVC ESGOTO 100MM	SEINFRA	UN	1,00000000	4,70	4,70
I1888	SOLUÇÃO LIMPADORA PARA PVC RIGIDO	SEINFRA	L	0,08000000	26,73	2,14
TOTAL MATERIAL:					8,71	
VALOR:					14,10	
VALOR SEM ENCARGOS:					11,59	
VALOR COM ENCARGOS:					14,10	
VALOR BDI (28.82%):					4,06	
QUANTIDADE:					32,00	
VALOR BDI TOTAL:					129,92	

Handwritten signature

1.19. C2350 - TÊ PVC BRANCO C/REDUÇÃO P/ESGOTO D=75X50mm (3"X2") (UN)

MAO DE OBRA	FORTE	UNID	COEFICIENTE	PREÇO UNITÁRIO	TOTAL	
I0043	AJUDANTE DE ENCANADOR	SEINFRA	H	0,37000000	10,25	3,79
I2320	ENCANADOR	SEINFRA	H	0,37000000	13,18	4,88
TOTAL MAO DE OBRA:					8,67	

MATERIAL	FORTE	UNID	COEFICIENTE	PREÇO UNITÁRIO	TOTAL	
I0026	ADESIVO PARA TUBO DE PVC RIGIDO	SEINFRA	KG	0,04150000	37,45	1,55
I1888	SOLUÇÃO LIMPADORA PARA PVC RIGIDO	SEINFRA	L	0,06300000	26,73	1,68
I2011	TE PVC REDUÇÃO ESGOTO DE 75X50MM	SEINFRA	UN	1,00000000	7,32	7,32
TOTAL MATERIAL:					10,54	
VALOR:					19,23	
VALOR SEM ENCARGOS:					15,20	
VALOR COM ENCARGOS:					19,23	
VALOR BDI (28.82%):					5,54	
QUANTIDADE:					1,00	
VALOR BDI TOTAL:					5,54	

11.20. C2347 - TÊ PVC BRANCO C/REDUÇÃO P/ESGOTO D=100X50mm (4"X2") (UN)

MAO DE OBRA	FORTE	UNID	COEFICIENTE	PREÇO UNITÁRIO	TOTAL	
I0043	AJUDANTE DE ENCANADOR	SEINFRA	H	0,46000000	10,25	4,72
I2320	ENCANADOR	SEINFRA	H	0,46000000	13,18	6,06
TOTAL MAO DE OBRA:					10,78	

MATERIAL	FORTE	UNID	COEFICIENTE	PREÇO UNITÁRIO	TOTAL	
I0026	ADESIVO PARA TUBO DE PVC RIGIDO	SEINFRA	KG	0,05750000	37,45	2,15
I1888	SOLUÇÃO LIMPADORA PARA PVC RIGIDO	SEINFRA	L	0,09100000	26,73	2,43
I2008	TE PVC REDUÇÃO ESGOTO DE 100X50MM	SEINFRA	UN	1,00000000	8,43	8,43
TOTAL MATERIAL:					13,01	
VALOR:					23,79	
VALOR SEM ENCARGOS:					18,78	
VALOR COM ENCARGOS:					23,79	
VALOR BDI (28.82%):					6,86	
QUANTIDADE:					7,00	

Handwritten signature

Handwritten mark

RELATÓRIO ANALÍTICO - COMPOSIÇÕES DE CUSTOS

OBRA: UNIDADE BÁSICA DE SAÚDE PORTE I
LOCAL: VÁRZEA ALEGRE - CE
CLIENTE: PREFEITURA MUNICIPAL DE VÁRZEA ALEGRE - CE

DATA : 30/08/2017 BDI : 28,82%

FONTE	VERBÃO	HORA	MES	REF.
SEINFRA	024.1 COM DESONERAÇÃO	87,01%	-	03/2016
SINAPI	2017/01 COM DESONERAÇÃO	88,66%	50,66%	02/2017
COMPOSIÇÕES PRÓPRIAS				

VALOR BDI TOTAL: 48,02

11.21. C2359 - TÊ PVC BRANCO P/ESGOTO D=50MM (2')-JUNTAS SOLD. (UN)

MAO DE OBRA	FONTE	UNID	COEFICIENTE	PREÇO UNITÁRIO	TOTAL
10043 AJUDANTE DE ENCANADOR	SEINFRA	H	0,29000000	10,25	2,97
12320 ENCANADOR	SEINFRA	H	0,29000000	13,18	3,82
TOTAL MAO DE OBRA:					5,79

MATERIAL	FONTE	UNID	COEFICIENTE	PREÇO UNITÁRIO	TOTAL
10026 ADESIVO PARA TUBO DE PVC RIGIDO	SEINFRA	KG	0,02250000	37,45	0,84
11888 SOLUÇÃO LIMPADORA PARA PVC RIGIDO	SEINFRA	L	0,03300000	26,73	0,88
12014 TE PVC RIGIDO. PARA ESGOTO - 50MM (2')	SEINFRA	UN	1,00000000	5,87	5,87
TOTAL MATERIAL:					7,60

VALOR: 14,39

VALOR SEM ENCARGOS: 11,23

VALOR COM ENCARGOS: 14,39

VALOR BDI (28,82%): 4,15

QUANTIDADE: 35,00

VALOR BDI TOTAL: 145,25

11.22. C2595 - TUBO PVC BRANCO P/ESGOTO D=40mm (1 1/2") (M)

MAO DE OBRA	FONTE	UNID	COEFICIENTE	PREÇO UNITÁRIO	TOTAL
10043 AJUDANTE DE ENCANADOR	SEINFRA	H	0,24000000	10,25	2,46
12320 ENCANADOR	SEINFRA	H	0,24000000	13,18	3,16
TOTAL MAO DE OBRA:					5,82

MATERIAL	FONTE	UNID	COEFICIENTE	PREÇO UNITÁRIO	TOTAL
10026 ADESIVO PARA TUBO DE PVC RIGIDO	SEINFRA	KG	0,00500000	37,45	0,19
11888 SOLUÇÃO LIMPADORA PARA PVC RIGIDO	SEINFRA	L	0,00750000	26,73	0,20
12194 TUBO PVC ESGOTO DE 40MM (1 1/2')	SEINFRA	M	1,01000000	3,52	3,56
TOTAL MATERIAL:					3,95

VALOR: 9,57

VALOR SEM ENCARGOS: 6,95

VALOR COM ENCARGOS: 9,57

VALOR BDI (28,82%): 2,76

QUANTIDADE: 37,28

VALOR BDI TOTAL: 102,89

11.23. C2596 - TUBO PVC BRANCO P/ESGOTO D=50mm (2") (M)

MAO DE OBRA	FONTE	UNID	COEFICIENTE	PREÇO UNITÁRIO	TOTAL
10043 AJUDANTE DE ENCANADOR	SEINFRA	H	0,30000000	10,25	3,08
12320 ENCANADOR	SEINFRA	H	0,30000000	13,18	3,95
TOTAL MAO DE OBRA:					7,03

MATERIAL	FONTE	UNID	COEFICIENTE	PREÇO UNITÁRIO	TOTAL
10026 ADESIVO PARA TUBO DE PVC RIGIDO	SEINFRA	KG	0,00750000	37,45	0,28
11888 SOLUÇÃO LIMPADORA PARA PVC RIGIDO	SEINFRA	L	0,01100000	26,73	0,29

3833
U

	RELATÓRIO ANALÍTICO - COMPOSIÇÕES DE CUSTOS				
	OBRA:	UNIDADE BÁSICA DE SAÚDE PORTE I	DATA : 30/08/2017		BDI : 28.82%
	LOCAL:	VÁRZEA ALEGRE - CE	FONTE	VERSÃO	HORA MES REF.
	CLIENTE:	PREFEITURA MUNICIPAL DE VÁRZEA ALEGRE - CE	SEINFRA	024.1 COM DESONERAÇÃO	87,01% - 03/2016
		SINAPI	2017/01 COM DESONERAÇÃO	88,86% 50,66% 02/2017	
			COMPOSIÇÕES PRÓPRIAS		

I2195	TUBO PVC ESGOTO DE 50MM (2')	SEINFRA	M	1,01000000	5,38	5,44
					TOTAL MATERIAL:	8,01
					VALOR:	13,04
					VALOR SEM ENCARGOS:	9,77
					VALOR COM ENCARGOS:	13,04
					VALOR BDI (28.82%):	3,76
					QUANTIDADE:	118,07
					VALOR BDI TOTAL:	443,94

11.24. C2598 - TUBO PVC BRANCO P/ESGOTO D=75mm (3") (M)

MAO DE OBRA		FONTE	UNID	COEFICIENTE	PREÇO UNITÁRIO	TOTAL
I0043	AJUDANTE DE ENCANADOR	SEINFRA	H	0,48000000	10,25	4,92
I2320	ENCANADOR	SEINFRA	H	0,48000000	13,18	6,33
					TOTAL MAO DE OBRA:	11,25

MATERIAL		FONTE	UNID	COEFICIENTE	PREÇO UNITÁRIO	TOTAL
I0026	ADESIVO PARA TUBO DE PVC RIGIDO	SEINFRA	KG	0,01700000	37,45	0,64
I1888	SOLUÇÃO LIMPADORA PARA PVC RIGIDO	SEINFRA	L	0,02600000	26,73	0,69
I2196	TUBO PVC ESGOTO DE 75MM (3')	SEINFRA	M	1,01000000	7,67	7,74
					TOTAL MATERIAL:	8,07

VALOR:	20,32
VALOR SEM ENCARGOS:	15,09
VALOR COM ENCARGOS:	20,32
VALOR BDI (28.82%):	5,86
QUANTIDADE:	9,97
VALOR BDI TOTAL:	68,42

11.25. C2593 - TUBO PVC BRANCO P/ESGOTO D=100MM (4') (M)

MAO DE OBRA		FONTE	UNID	COEFICIENTE	PREÇO UNITÁRIO	TOTAL
I0043	AJUDANTE DE ENCANADOR	SEINFRA	H	0,52000000	10,25	5,33
I2320	ENCANADOR	SEINFRA	H	0,52000000	13,18	6,85
					TOTAL MAO DE OBRA:	12,18

MATERIAL		FONTE	UNID	COEFICIENTE	PREÇO UNITÁRIO	TOTAL
I0026	ADESIVO PARA TUBO DE PVC RIGIDO	SEINFRA	KG	0,02500000	37,45	0,94
I1888	SOLUÇÃO LIMPADORA PARA PVC RIGIDO	SEINFRA	L	0,04000000	26,73	1,07
I2193	TUBO PVC ESGOTO DE 100MM (4')	SEINFRA	M	1,01000000	9,13	9,23
					TOTAL MATERIAL:	11,23



VALOR:	23,41
VALOR SEM ENCARGOS:	17,74
VALOR COM ENCARGOS:	23,41
VALOR BDI (28.82%):	6,75
QUANTIDADE:	79,33
VALOR BDI TOTAL:	535,48

11.26. C2832 - FOSSA SÉPTICA E SUMIDOURO EM ALVENARIA (UN)

Mendonça Construções e Serviços
Celijane Nascimento Mendonça
CPF: 642.234.773-15

Ricardo Luiz de Menezes Arraes
Eng. Civil
CREAPE 013574

RELATÓRIO ANALÍTICO - COMPOSIÇÕES DE CUSTOS

OBRA:	UNIDADE BÁSICA DE SAÚDE PORTE I	DATA:	30/08/2017	BDI:	28,82%
LOCAL:	VÁRZEA ALEGRE - CE	FONTE:	SEINFRA	VERSÃO:	024.1 COM DESONERAÇÃO
CLIENTE:	PREFEITURA MUNICIPAL DE VÁRZEA ALEGRE - CE	SINAPI:	2017/01 COM DESONERAÇÃO	HORA:	87,01%
				MES:	-
				REF:	03/2016
					02/2017

MAO DE OBRA	FONTE	UNID	COEFICIENTE	PREÇO UNITÁRIO	TOTAL	
I2543	SERVENTE	SEINFRA	H	2,00000000	8,94	17,88
TOTAL MAO DE OBRA:					17,88	

MATERIAL	FONTE	UNID	COEFICIENTE	PREÇO UNITÁRIO	TOTAL	
I0280	BRITA	SEINFRA	M3	1,49200000	54,82	81,80
I2298	CURVA PVC LONGA DN 100	SEINFRA	UN	3,00000000	22,88	68,64
I2456	TUBO PVC ESGOTO PRIMÁRIO DE 100 (NBR 5688)	SEINFRA	M	2,50000000	9,61	24,03
TOTAL MATERIAL:					174,47	

SERVICO	FONTE	UNID	COEFICIENTE	PREÇO UNITÁRIO	TOTAL	
C0073	ALVENARIA DE TIJOLO CERÂMICO FURADO (9x19x19)cm C/ARGAMASSA MISTA DE CAL HIDRATADA ESP.=10cm (1:2:8)	SEINFRA	M2	10,05000000	36,79	369,74
C0074	ALVENARIA DE TIJOLO CERÂMICO FURADO (9x19x19)cm C/ARGAMASSA MISTA DE CAL HIDRATADA ESP=20 cm	SEINFRA	M2	12,92000000	64,92	838,77
C0216	ARMADURA CA-50A MÉDIA D= 6,3 A 10,0mm	SEINFRA	KG	41,86000000	6,53	273,35
C0838	CONCRETO P/VIBR., FCK 10 MPa COM AGREGADO ADQUIRIDO	SEINFRA	M3	0,29000000	285,15	82,69
C0840	CONCRETO P/VIBR., FCK 15 MPa COM AGREGADO ADQUIRIDO	SEINFRA	M3	0,59800000	303,27	181,36
C1400	FORMA DE TÁBUAS DE 1" DE 3A, P/FUNDAÇÕES UTIL. 5 X	SEINFRA	M2	1,84000000	42,79	78,73
C2123	REBOCO C/ARGAMASSA DE CAL HIDRATADA E AREIA PENEIRADA TRAÇO 1:3 ESP=5 mm P/PAREDE	SEINFRA	M2	11,00000000	13,56	149,16
C2784	ESCAVAÇÃO MANUAL SOLO DE 1A.CAT. PROF. ATÉ 1.50m	SEINFRA	M3	14,24000000	23,69	337,35
TOTAL SERVICIO:					2311,14	

VALOR:	2.503,49
VALOR SEM ENCARGOS:	1.859,79
VALOR COM ENCARGOS:	2.503,49
VALOR BDI (28.82%):	721,51
QUANTIDADE:	1,00
VALOR BDI TOTAL:	721,51

12.1. C2068 - QUADRO DE DISTRIBUIÇÃO DE LUZ EMBUTIR ATÉ 24 DIVISÕES 332X332X95mm, C/BARRAMENTO (UN)

MAO DE OBRA	FONTE	UNID	COEFICIENTE	PREÇO UNITÁRIO	TOTAL	
I0042	AJUDANTE DE ELETRICISTA	SEINFRA	H	3,00000000	10,25	30,75
I2312	ELETRICISTA	SEINFRA	H	3,00000000	13,18	39,54
TOTAL MAO DE OBRA:					70,29	

MATERIAL	FONTE	UNID	COEFICIENTE	PREÇO UNITÁRIO	TOTAL	
I0193	BARRAMENTO NEUTRO P/ BAIXA TENSÃO	SEINFRA	UN	1,00000000	29,96	29,96
I0194	BARRAMENTO PRINCIPAL P/ BAIXA TENSÃO	SEINFRA	UN	1,00000000	29,47	29,47
I0195	BARRAMENTO TERRA P/ BAIXA TENSÃO	SEINFRA	UN	1,00000000	24,36	24,36
I1756	QUADRO DISTRIBUIÇÃO LUZ 332X332X95MM	SEINFRA	UN	1,00000000	140,73	140,73
TOTAL MATERIAL:					224,51	

VALOR:	294,80
VALOR SEM ENCARGOS:	262,10
VALOR COM ENCARGOS:	294,80
VALOR BDI (28.82%):	84,96
QUANTIDADE:	1,00
VALOR BDI TOTAL:	84,96







RELATÓRIO ANALÍTICO - COMPOSIÇÕES DE CUSTOS

OBRA:	UNIDADE BÁSICA DE SAÚDE PORTE I	DATA:	30/08/2017	BDI:	28,82%
LOCAL:	VÁRZEA ALEGRE - CE	FONTE	VERSÃO	HORA	MES
CLIENTE:	PREFEITURA MUNICIPAL DE VÁRZEA ALEGRE - CE	SEINFRA	024.1 COM DESONERAÇÃO	87,01%	03/2016
		SINAPI	2017/01 COM DESONERAÇÃO	88,66%	50,66% 02/2017
			COMPOSIÇÕES PRÓPRIAS	-	-

12.2. C3579 - QUADRO DE MEDIÇÃO PADRÃO COELCE - PADRÃO POPULAR (UN)

MAO DE OBRA	FONTE	UNID	COEFICIENTE	PREÇO UNITÁRIO	TOTAL
10042 AJUDANTE DE ELETRICISTA	SEINFRA	H	1,00000000	10,25	10,25
12312 ELETRICISTA	SEINFRA	H	1,00000000	13,18	13,18
TOTAL MAO DE OBRA:					23,43

MATERIAL	FONTE	UNID	COEFICIENTE	PREÇO UNITÁRIO	TOTAL
16129 QUADRO MEDIÇÃO PADRÃO COELCE (PADRÃO MUTIRÃO)	SEINFRA	UN	1,00000000	43,86	43,86
TOTAL MATERIAL:					43,86

VALOR:	67,29
VALOR SEM ENCARGOS:	56,39
VALOR COM ENCARGOS:	67,29
VALOR BDI (28.82%):	19,39
QUANTIDADE:	1,00
VALOR BDI TOTAL:	19,39

12.3. C1130 - DISJUNTOR TRIPOLAR EM QUADRO DE DISTRIBUIÇÃO 70A (UN)

MAO DE OBRA	FONTE	UNID	COEFICIENTE	PREÇO UNITÁRIO	TOTAL
10042 AJUDANTE DE ELETRICISTA	SEINFRA	H	0,90000000	10,25	9,22
12312 ELETRICISTA	SEINFRA	H	0,90000000	13,18	11,86
TOTAL MAO DE OBRA:					21,09

MATERIAL	FONTE	UNID	COEFICIENTE	PREÇO UNITÁRIO	TOTAL
11018 DISJUNTOR TRIPOLAR DE 70A	SEINFRA	UN	1,00000000	76,29	76,29
TOTAL MATERIAL:					76,29

VALOR:	97,38
VALOR SEM ENCARGOS:	87,57
VALOR COM ENCARGOS:	97,38
VALOR BDI (28.82%):	28,06
QUANTIDADE:	2,00
VALOR BDI TOTAL:	56,12

12.4. C1096 - DISJUNTOR MONOPOLAR EM QUADRO DE DISTRIBUIÇÃO 25A (UN)

MAO DE OBRA	FONTE	UNID	COEFICIENTE	PREÇO UNITÁRIO	TOTAL
10042 AJUDANTE DE ELETRICISTA	SEINFRA	H	0,30000000	10,25	3,08
12312 ELETRICISTA	SEINFRA	H	0,30000000	13,18	3,95
TOTAL MAO DE OBRA:					7,03

MATERIAL	FONTE	UNID	COEFICIENTE	PREÇO UNITÁRIO	TOTAL
10984 DISJUNTOR MONOPOLAR 25A	SEINFRA	UN	1,00000000	8,13	8,13
TOTAL MATERIAL:					8,13

VALOR:	15,15
VALOR SEM ENCARGOS:	11,88
VALOR COM ENCARGOS:	15,15
VALOR BDI (28.82%):	4,37
QUANTIDADE:	1,00

Mendonça Construções e Serviços
 Celijane Nascimento Mendonça
 CPF: 642.234.773-15

Ricardo Luiz do Amaral Araes
 Eng. Civil
 CREA/PE 013574

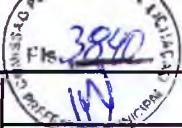

RELATÓRIO ANALÍTICO - COMPOSIÇÕES DE CUSTOS

OBRA:	UNIDADE BÁSICA DE SAÚDE PORTE I	DATA:	30/08/2017	BDI:	28,82%
LOCAL:	VÁRZEA ALEGRE - CE	FONTE:	SEINFRA	VERSÃO:	024.1 COM DESONERAÇÃO
CLIENTE:	PREFEITURA MUNICIPAL DE VÁRZEA ALEGRE - CE	SINAPI:	2017/01 COM DESONERAÇÃO	HORA:	87,01%
			COMPOSIÇÕES PRÓPRIAS	MES:	50,66%
				REF:	03/2016
					02/2017

VALOR BDI TOTAL:	4,37
------------------	-------------

12.5. C1093 - DISJUNTOR MONOPOLAR EM QUADRO DE DISTRIBUIÇÃO 16A (UN)

MAO DE OBRA	FONTE	UNID	COEFICIENTE	PREÇO UNITÁRIO	TOTAL
I0042 AJUDANTE DE ELETRICISTA	SEINFRA	H	0,30000000	10,25	3,08
I2312 ELETRICISTA	SEINFRA	H	0,30000000	13,18	3,95
TOTAL MAO DE OBRA:					7,03

MATERIAL	FONTE	UNID	COEFICIENTE	PREÇO UNITÁRIO	TOTAL
I0981 DISJUNTOR MONOPOLAR 16A	SEINFRA	UN	1,00000000	8,13	8,13
TOTAL MATERIAL:					8,13

VALOR:	15,15
VALOR SEM ENCARGOS:	11,88
VALOR COM ENCARGOS:	15,1
VALOR BDI (28.82%):	4,37
QUANTIDADE:	1,00
VALOR BDI TOTAL:	4,37

12.6. C1092 - DISJUNTOR MONOPOLAR EM QUADRO DE DISTRIBUIÇÃO 10A (UN)

MAO DE OBRA	FONTE	UNID	COEFICIENTE	PREÇO UNITÁRIO	TOTAL
I0042 AJUDANTE DE ELETRICISTA	SEINFRA	H	0,30000000	10,25	3,08
I2312 ELETRICISTA	SEINFRA	H	0,30000000	13,18	3,95
TOTAL MAO DE OBRA:					7,03

MATERIAL	FONTE	UNID	COEFICIENTE	PREÇO UNITÁRIO	TOTAL
I0980 DISJUNTOR MONOPOLAR 10A	SEINFRA	UN	1,00000000	8,13	8,13
TOTAL MATERIAL:					8,13

VALOR:	15,15
VALOR SEM ENCARGOS:	11,88
VALOR COM ENCARGOS:	15,15
VALOR BDI (28.82%):	4,37
QUANTIDADE:	19,00
VALOR BDI TOTAL:	83,03

12.7. C1494 - INTERRUPTOR UMA TECLA SIMPLES 10A 250V (UN)

MAO DE OBRA	FONTE	UNID	COEFICIENTE	PREÇO UNITÁRIO	TOTAL
I0042 AJUDANTE DE ELETRICISTA	SEINFRA	H	0,21000000	10,25	2,15
I2312 ELETRICISTA	SEINFRA	H	0,21000000	13,18	2,77
TOTAL MAO DE OBRA:					4,92

MATERIAL	FONTE	UNID	COEFICIENTE	PREÇO UNITÁRIO	TOTAL
I1255 INTERRUPTOR 1 TECLA SIMPLES	SEINFRA	UN	1,00000000	5,87	5,87
TOTAL MATERIAL:					5,87

VALOR:	10,79
VALOR SEM ENCARGOS:	8,50
VALOR COM ENCARGOS:	10,79
VALOR BDI (28.82%):	3,11

3844
 COMISSÃO DE LICITAÇÃO Nº 001/2017

	RELATÓRIO ANALÍTICO - COMPOSIÇÕES DE CUSTOS						
	OBRA:	UNIDADE BÁSICA DE SAÚDE PORTE I	DATA :	30/08/2017	BDI :	28,82%	
	LOCAL:	VÁRZEA ALEGRE - CE	FONTE	VERSÃO	HORA	MES	REF.
	CLIENTE:	PREFEITURA MUNICIPAL DE VÁRZEA ALEGRE - CE	SEINFRA	024.1 COM DESONERAÇÃO	87,01%	-	03/2016
		SINAPI	2017/01 COM DESONERAÇÃO	88,66%	50,66%	02/2017	
			COMPOSIÇÕES PRÓPRIAS				

QUANTIDADE:	15,00
VALOR BDI TOTAL:	46,66

12.8. C1479 - INTERRUPTOR DUAS TECLAS SIMPLES 10A 250V (UN)

MAO DE OBRA	FONTE	UNID	COEFICIENTE	PREÇO UNITÁRIO	TOTAL
10042 AJUDANTE DE ELETRICISTA	SEINFRA	H	0,37000000	10,25	3,79
12312 ELETRICISTA	SEINFRA	H	0,37000000	13,18	4,88
TOTAL MAO DE OBRA:					8,67

MATERIAL	FONTE	UNID	COEFICIENTE	PREÇO UNITÁRIO	TOTAL
11263 INTERRUPTOR 2 TECLAS SIMPLES	SEINFRA	UN	1,00000000	7,76	7,76
TOTAL MATERIAL:					7,76

VALOR:	16,43
VALOR SEM ENCARGOS:	12,40
VALOR COM ENCARGOS:	16,43
VALOR BDI (28.82%):	4,74
QUANTIDADE:	2,00
VALOR BDI TOTAL:	9,48

M

12.9. C1489 - INTERRUPTOR TRES TECLAS SIMPLES 10A 250V (UN)

MAO DE OBRA	FONTE	UNID	COEFICIENTE	PREÇO UNITÁRIO	TOTAL
10042 AJUDANTE DE ELETRICISTA	SEINFRA	H	0,53000000	10,25	5,43
12312 ELETRICISTA	SEINFRA	H	0,53000000	13,18	6,99
TOTAL MAO DE OBRA:					12,42

MATERIAL	FONTE	UNID	COEFICIENTE	PREÇO UNITÁRIO	TOTAL
11267 INTERRUPTOR 3 TECLAS SIMPLES	SEINFRA	UN	1,00000000	12,66	12,66
TOTAL MATERIAL:					12,66

VALOR:	25,08
VALOR SEM ENCARGOS:	19,30
VALOR COM ENCARGOS:	25,08
VALOR BDI (28.82%):	7,23
QUANTIDADE:	1,00
VALOR BDI TOTAL:	7,23

12.10. C1496 - INTERRUPTOR UMA TECLA SIMPLES E TOMADA UNIVERSAL 10A 250V (UN)

MAO DE OBRA	FONTE	UNID	COEFICIENTE	PREÇO UNITÁRIO	TOTAL
10042 AJUDANTE DE ELETRICISTA	SEINFRA	H	0,37000000	10,25	3,79
12312 ELETRICISTA	SEINFRA	H	0,37000000	13,18	4,88
TOTAL MAO DE OBRA:					8,67

MATERIAL	FONTE	UNID	COEFICIENTE	PREÇO UNITÁRIO	TOTAL
11259 INTERRUPTOR 1 TECLA SIMPLES 1 TOMADA 2PÓLOS UNIV.	SEINFRA	UN	1,00000000	13,61	13,61
TOTAL MATERIAL:					13,61

VALOR:	22,28
VALOR SEM ENCARGOS:	18,24
VALOR COM ENCARGOS:	22,28

[Handwritten signature]

Mendonça Construções e Serviços
 Celiane Nascimento Mendonça
 CPF: 642.234.773-15

Ricardo Luiz de Mendonça Arraes
 Eng. Civil
 CREA/PE 013574

C

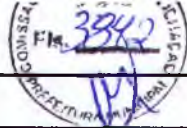

RELATÓRIO ANALÍTICO - COMPOSIÇÕES DE CUSTOS

OBRA:	UNIDADE BÁSICA DE SAÚDE PORTE I	DATA :	30/08/2017	BDI :	28,82%
LOCAL:	VÁRZEA ALEGRE - CE	FONTE	VERBÃO	HORA	MES
CLIENTE:	PREFEITURA MUNICIPAL DE VÁRZEA ALEGRE - CE	SEINFRA	024.1 COM DESONERAÇÃO	87,01%	03/2016
		SINAPI	2017/01 COM DESONERAÇÃO	88,66%	50,66%
			COMPOSIÇÕES PRÓPRIAS		02/2017

VALOR BDI (28.82%):	6,42
QUANTIDADE:	10,00
VALOR BDI TOTAL:	64,20

12.11. C1483 - INTERRUPTOR DUAS TECLAS SIMPLES E TOMADA 10A 250V (UN)

MAO DE OBRA	FONTE	UNID	COEFICIENTE	PREÇO UNITÁRIO	TOTAL
10042 AJUDANTE DE ELETRICISTA	SEINFRA	H	0,53000000	10,25	5,43
12312 ELETRICISTA	SEINFRA	H	0,53000000	13,18	6,99
TOTAL MAO DE OBRA:					12,42

MATERIAL	FONTE	UNID	COEFICIENTE	PREÇO UNITÁRIO	TOTAL
11265 INTERRUPTOR 2 TECLAS SIMPLES 1TOMADA 2POLOS	SEINFRA	UN	1,00000000	16,35	16,35
TOTAL MATERIAL:					16,35

Handwritten signature

VALOR:	28,77
VALOR SEM ENCARGOS:	22,99
VALOR COM ENCARGOS:	28,77
VALOR BDI (28.82%):	8,29
QUANTIDADE:	1,00
VALOR BDI TOTAL:	8,29

12.12. C1481 - INTERRUPTOR DUAS TECLAS PARALELO 10A 250V (UN)

MAO DE OBRA	FONTE	UNID	COEFICIENTE	PREÇO UNITÁRIO	TOTAL
10042 AJUDANTE DE ELETRICISTA	SEINFRA	H	0,53000000	10,25	5,43
12312 ELETRICISTA	SEINFRA	H	0,53000000	13,18	6,99
TOTAL MAO DE OBRA:					12,42

MATERIAL	FONTE	UNID	COEFICIENTE	PREÇO UNITÁRIO	TOTAL
11261 INTERRUPTOR 2 TECLAS PARALELO	SEINFRA	UN	1,00000000	13,61	13,61
TOTAL MATERIAL:					13,61

VALOR:	26,03
VALOR SEM ENCARGOS:	20,26
VALOR COM ENCARGOS:	26,03
VALOR BDI (28.82%):	7,50
QUANTIDADE:	2,00
VALOR BDI TOTAL:	15,00

12.13. C2493 - TOMADA UNIVERSAL 10A 250V (UN)

MAO DE OBRA	FONTE	UNID	COEFICIENTE	PREÇO UNITÁRIO	TOTAL
10042 AJUDANTE DE ELETRICISTA	SEINFRA	H	0,21000000	10,25	2,15
12312 ELETRICISTA	SEINFRA	H	0,21000000	13,18	2,77
TOTAL MAO DE OBRA:					4,92

MATERIAL	FONTE	UNID	COEFICIENTE	PREÇO UNITÁRIO	TOTAL
12119 TOMADA UNIVERSAL 2POLOS	SEINFRA	UN	1,00000000	5,78	5,78
TOTAL MATERIAL:					5,78

Handwritten signature

VALOR:	10,70
VALOR SEM ENCARGOS:	8,41

3843
 COLEGIO PERMANENTE DE LICENCIAMENTO
 17/11/2017

	RELATÓRIO ANALÍTICO - COMPOSIÇÕES DE CUSTOS				
	OBRA:	UNIDADE BÁSICA DE SAÚDE PORTE I	DATA:	30/08/2017 BDI: 28,82%	
	LOCAL:	VÁRZEA ALEGRE - CE	FONTE:	VERSÃO:	HORA:
	CLIENTE:	PREFEITURA MUNICIPAL DE VÁRZEA ALEGRE - CE	SEINFRA	024.1 COM DESONERAÇÃO	87,01%
			SINAPI	2017/01 COM DESONERAÇÃO	88,66% 50,66%
			COMPOSIÇÕES PRÓPRIAS		

VALOR COM ENCARGOS:	10,70
VALOR BDI (28.82%):	3,08
QUANTIDADE:	62,00
VALOR BDI TOTAL:	190,96

12.14. C2480 - TOMADA 2 POLOS MAIS TERRA 20A - 250V, SISTEMA "X" (UN)

MÃO DE OBRA		FONTE	UNID	COEFICIENTE	PREÇO UNITÁRIO	TOTAL
I0042	AJUDANTE DE ELETRICISTA	SEINFRA	H	0,35000000	10,25	3,59
I2312	ELETRICISTA	SEINFRA	H	0,35000000	13,18	4,61
TOTAL MAO DE OBRA:						8,20

MATERIAL		FONTE	UNID	COEFICIENTE	PREÇO UNITÁRIO	TOTAL
I2106	TOMADA 2 POLOS, MAIS TERRA 20A - 250V, SISTEMA "X"	SEINFRA	UN	1,00000000	9,57	9,57
TOTAL MATERIAL:						9,57

VALOR:	17,78
VALOR SEM ENCARGOS:	13,96
VALOR COM ENCARGOS:	17,78
VALOR BDI (28.82%):	5,12
QUANTIDADE:	5,00
VALOR BDI TOTAL:	25,60

12.15. C4562 - DISPOSITIVO DE PROTEÇÃO CONTRA SURTOS DE TENSÃO - DPS's - 40 KA/440V (UN)

MATERIAL		FONTE	UNID	COEFICIENTE	PREÇO UNITÁRIO	TOTAL
I8442	DISPOSITIVO DE PROTEÇÃO CONTRA SURTOS DE TENSÃO - DPS's - 40 KA/440V - FORNECIMENTO E INSTALAÇÃO	SEINFRA	UN	1,00000000	104,39	104,39
TOTAL MATERIAL:						104,39

VALOR:	104,39
VALOR SEM ENCARGOS:	104,39
VALOR COM ENCARGOS:	104,39
VALOR BDI (28.82%):	30,09
QUANTIDADE:	4,00
VALOR BDI TOTAL:	120,36

12.16. C4107 - ARANDELA PARA LÂMPADA INCANDESCENTE 60W EM ALUMÍNIO ANODIZADO E PINTADO POR PROCESSO ELETROSTÁTICO COM REFLETOR EM ALUMÍNIO ANODIZADO ALTO BRILHO (UN)

MÃO DE OBRA		FONTE	UNID	COEFICIENTE	PREÇO UNITÁRIO	TOTAL
I0042	AJUDANTE DE ELETRICISTA	SEINFRA	H	1,20000000	10,25	12,30
I2312	ELETRICISTA	SEINFRA	H	1,20000000	13,18	15,82
TOTAL MAO DE OBRA:						28,12

MATERIAL		FONTE	UNID	COEFICIENTE	PREÇO UNITÁRIO	TOTAL
I7928	ARANDELA PARA LÂMPADA INCANDESCENTE 60W EM ALUMÍNIO ANODIZADO E PINTADO POR PROCESSO ELETROSTÁTICO COM REFLETOR EM ALUMÍNIO ANODIZADO ALTO BRILHO	SEINFRA	UN	1,00000000	87,10	87,10
TOTAL MATERIAL:						87,10

VALOR:	115,22
VALOR SEM ENCARGOS:	102,13
VALOR COM ENCARGOS:	115,22
VALOR BDI (28.82%):	33,21

Mendonça Construções e Serviços
 Celijane Nascimento Mendonça
 CPF: 642.234.773-15

Ricardo Luiz dos Anjos Arraes
 Eng. Civil
 CREA/PE 013574

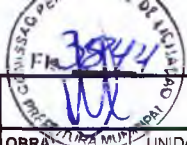

RELATÓRIO ANALÍTICO - COMPOSIÇÕES DE CUSTOS

OBRA:	UNIDADE BÁSICA DE SAÚDE PORTE I	DATA :	30/08/2017	BDI :	28,82%
LOCAL:	VÁRZEA ALEGRE - CE	FONTE	VERSÃO	HORA	MES
CLIENTE:	PREFEITURA MUNICIPAL DE VÁRZEA ALEGRE - CE	SEINFRA	024.1 COM DESONERAÇÃO	87,01%	03/2016
		SINAPI	2017/01 COM DESONERAÇÃO	88,66%	02/2017
			COMPOSIÇÕES PRÓPRIAS	-	-

QUANTIDADE:	2,00
VALOR BDI TOTAL:	66,42

12.17. C1665 - LUMINÁRIA FLUORESCENTE COMPLETA C/2 LÂMPADAS DE 20W (UN)

MAO DE OBRA		FONTE	UNID	COEFICIENTE	PREÇO UNITÁRIO	TOTAL
10042	AJUDANTE DE ELETRICISTA	SEINFRA	H	1,10000000	10,25	11,28
12312	ELETRICISTA	SEINFRA	H	1,10000000	13,18	14,50
TOTAL MAO DE OBRA:						25,77

MATERIAL		FONTE	UNID	COEFICIENTE	PREÇO UNITÁRIO	TOTAL
11363	LUMINARIA FLUORESCENTE 2X20W COMPLETA COM LAMPADA	SEINFRA	UN	1,00000000	45,03	45,03
TOTAL MATERIAL:						45,03

VALOR:	70,81
VALOR SEM ENCARGOS:	58,81
VALOR COM ENCARGOS:	70,81
VALOR BDI (28.82%):	20,41
QUANTIDADE:	49,00
VALOR BDI TOTAL:	1.000,09

12.18. C1666 - LUMINÁRIA FLUORESCENTE COMPLETA C/2 LÂMPADAS DE 40W (UN)

MAO DE OBRA		FONTE	UNID	COEFICIENTE	PREÇO UNITÁRIO	TOTAL
10042	AJUDANTE DE ELETRICISTA	SEINFRA	H	1,10000000	10,25	11,28
12312	ELETRICISTA	SEINFRA	H	1,10000000	13,18	14,50
TOTAL MAO DE OBRA:						26,77

MATERIAL		FONTE	UNID	COEFICIENTE	PREÇO UNITÁRIO	TOTAL
11364	LUMINARIA FLUORESCENTE 2X40W COMPLETA COM LAMPADA	SEINFRA	UN	1,00000000	56,56	56,56
TOTAL MATERIAL:						56,56

VALOR:	82,33
VALOR SEM ENCARGOS:	70,33
VALOR COM ENCARGOS:	82,33
VALOR BDI (28.82%):	23,73
QUANTIDADE:	9,00
VALOR BDI TOTAL:	213,57

12.19. C1662 - LUMINÁRIA FLUORESCENTE COMPLETA (1 X 16)W (UN)

MAO DE OBRA		FONTE	UNID	COEFICIENTE	PREÇO UNITÁRIO	TOTAL
10042	AJUDANTE DE ELETRICISTA	SEINFRA	H	1,10000000	10,25	11,28
12312	ELETRICISTA	SEINFRA	H	1,10000000	13,18	14,50
TOTAL MAO DE OBRA:						25,77

MATERIAL		FONTE	UNID	COEFICIENTE	PREÇO UNITÁRIO	TOTAL
11368	LUMINARIA FLUORESCENTE COMPLETA (1 X 16)W	SEINFRA	UN	1,00000000	38,13	38,13
TOTAL MATERIAL:						38,13

VALOR:	63,91
VALOR SEM ENCARGOS:	51,91
VALOR COM ENCARGOS:	63,91

MISSÃO PERMANENTE Nº 24.414/2017
3845
PREFEITURA MUNICIPAL DE VÁRZEA ALEGRE - CE

	RELATÓRIO ANALÍTICO - COMPOSIÇÕES DE CUSTOS			
	OBRA:	UNIDADE BÁSICA DE SAÚDE PORTE I	DATA:	30/08/2017
	LOCAL:	VÁRZEA ALEGRE - CE	BDI:	28,82%
CLIENTE:	PREFEITURA MUNICIPAL DE VÁRZEA ALEGRE - CE	FORTE	VERSÃO	HORA
		SEINFRA	024.1 COM DESONERAÇÃO	87,01%
		SINAPI	2017/01 COM DESONERAÇÃO	88,86%
			COMPOSIÇÕES PRÓPRIAS	50,66%
				REF.
				03/2016
				02/2017

VALOR BDI (28.82%):	18,42
QUANTIDADE:	8,00
VALOR BDI TOTAL:	147,36

12.20. C1638 - LUMINÁRIA FLUORESCENTE COMPLETA (2 X 32)W (UN)

MAO DE OBRA	FORTE	UNID	COEFICIENTE	PREÇO UNITÁRIO	TOTAL
10042 AJUDANTE DE ELETRICISTA	SEINFRA	H	1,10000000	10,25	11,28
12312 ELETRICISTA	SEINFRA	H	1,10000000	13,18	14,50
TOTAL MAO DE OBRA:					25,77

MATERIAL	FORTE	UNID	COEFICIENTE	PREÇO UNITÁRIO	TOTAL
11371 LUMINARIA FLUORESCENTE COMPLETA (2 X 32)W	SEINFRA	UN	1,00000000	92,64	92,64
TOTAL MATERIAL:					92,64

VALOR:	118,42
VALOR SEM ENCARGOS:	106,42
VALOR COM ENCARGOS:	118,42
VALOR BDI (28.82%):	34,13
QUANTIDADE:	1,00
VALOR BDI TOTAL:	34,13

12.21. C4412 - LUMINÁRIA DE PISO MÓVEL, CORPO EM ALUMÍNIO, REFLETOR EM ALUMÍNIO ANODIZADO COM PROTETOR DE VIDRO EM GRADE DE ALUMÍNIO (UN)

MAO DE OBRA	FORTE	UNID	COEFICIENTE	PREÇO UNITÁRIO	TOTAL
10042 AJUDANTE DE ELETRICISTA	SEINFRA	H	1,50000000	10,25	15,38
12312 ELETRICISTA	SEINFRA	H	1,50000000	13,18	19,77
TOTAL MAO DE OBRA:					35,14

MATERIAL	FORTE	UNID	COEFICIENTE	PREÇO UNITÁRIO	TOTAL
18350 LUMINÁRIA DE PISO MÓVEL, CORPO EM ALUMÍNIO, REFLETOR EM ALUM. ANOD. C/ PROTETOR DE VIDRO EM GRADE DE ALUMÍNIO	SEINFRA	UN	1,00000000	47,58	47,58
18351 LÂMPADA VAPOR METÁLICO 70W	SEINFRA	UN	1,00000000	43,19	43,19
18352 REATOR / IGNITOR	SEINFRA	UN	1,00000000	37,21	37,21
TOTAL MATERIAL:					127,98

VALOR:	163,13
VALOR SEM ENCARGOS:	146,78
VALOR COM ENCARGOS:	163,13
VALOR BDI (28.82%):	47,01
QUANTIDADE:	6,00
VALOR BDI TOTAL:	282,06

12.22. 91924 - CABO DE COBRE FLEXÍVEL ISOLADO, 1,5 MM², ANTI-CHAMA 450/750 V, PARA CIRCUITOS TERMINAIS - FORNECIMENTO E INSTALAÇÃO. AF_12/2015 (M)

MATERIAL	FORTE	UNID	COEFICIENTE	PREÇO UNITÁRIO	TOTAL
0000983 CABO DE COBRE, RIGIDO, CLASSE 2, ISOLACAO EM PVC/A, ANTICHAMA BWF-B, 1 CONDUTOR,450/750 V, SECAO NOMINAL 1,5 MM2	SINAPI	M	1,19000000	0,51	0,61
00021127 FITA ISOLANTE ADESIVA ANTICHAMA, USO ATE 750 V, EM ROLO DE 19 MM X 5 M	SINAPI	UN	0,00900000	3,81	0,03
TOTAL MATERIAL:					0,64

SERVICO	FORTE	UNID	COEFICIENTE	PREÇO UNITÁRIO	TOTAL

Mendonça Construções e Serviços
Celyane Nascimento Mendonça
CPF: 642.234.773-15

Ricardo Luiz de Alencar Arraes
Eng. Civil
CREA/PE 013574

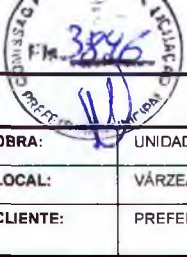

RELATÓRIO ANALÍTICO - COMPOSIÇÕES DE CUSTOS

OBRA:	UNIDADE BÁSICA DE SAÚDE PORTE I	DATA :	30/08/2017	BDI :	28.82%
LOCAL:	VÁRZEA ALEGRE - CE	FONTE	VERBÃO	HORA	MES
CLIENTE:	PREFEITURA MUNICIPAL DE VÁRZEA ALEGRE - CE	SEINFRA	024.1 COM DESONERAÇÃO	87,01%	03/2016
		SINAPI	2017/01 COM DESONERAÇÃO	88,66%	50,66%
			COMPOSIÇÕES PRÓPRIAS		

88247	AUXILIAR DE ELETRICISTA COM ENCARGOS COMPLEMENTARES	SINAPI	H	0,02400000	13,18	0,32
88264	ELETRICISTA COM ENCARGOS COMPLEMENTARES	SINAPI	H	0,02400000	16,17	0,39
					TOTAL SERVIÇO:	0,70

VALOR:	1,34
VALOR SEM ENCARGOS:	1,11
VALOR COM ENCARGOS:	1,34
VALOR BDI (28.82%):	0,39
QUANTIDADE:	429,70
VALOR BDI TOTAL:	167,58

12.23. 91926 - CABO DE COBRE FLEXÍVEL ISOLADO, 2,5 MM², ANTI-CHAMA 450/750 V, PARA CIRCUITOS TERMINAIS - FORNECIMENTO E INSTALAÇÃO. AF_12/2015 (M)

MATERIAL		FONTE	UNID	COEFICIENTE	PREÇO UNITÁRIO	TOTAL
00000984	CABO DE COBRE, RIGIDO, CLASSE 2, ISOLACAO EM PVC/A, ANTICHAMA BWF-B, 1 CONDUTOR.450/750 V, SECAO NOMINAL 2,5 MM2	SINAPI	M	1,19000000	1,31	1,5
00021127	FITA ISOLANTE ADESIVA ANTICHAMA, USO ATE 750 V, EM ROLO DE 19 MM X 5 M	SINAPI	UN	0,00900000	3,81	0,03
					TOTAL MATERIAL:	1,60

SERVIÇO		FONTE	UNID	COEFICIENTE	PREÇO UNITÁRIO	TOTAL
88247	AUXILIAR DE ELETRICISTA COM ENCARGOS COMPLEMENTARES	SINAPI	H	0,03000000	13,18	0,40
88264	ELETRICISTA COM ENCARGOS COMPLEMENTARES	SINAPI	H	0,03000000	16,17	0,49
					TOTAL SERVIÇO:	0,88

VALOR:	2,48
VALOR SEM ENCARGOS:	2,18
VALOR COM ENCARGOS:	2,48
VALOR BDI (28.82%):	0,71
QUANTIDADE:	2.088,65
VALOR BDI TOTAL:	1.482,94

12.24. C0534 - CABO ISOLADO PVC 750V 4MM2 (M)

MAO DE OBRA		FONTE	UNID	COEFICIENTE	PREÇO UNITÁRIO	TOTAL
10042	AJUDANTE DE ELETRICISTA	SEINFRA	H	0,12000000	10,25	1,23
12312	ELETRICISTA	SEINFRA	H	0,12000000	13,18	1,58
					TOTAL MAO DE OBRA:	2,81

MATERIAL		FONTE	UNID	COEFICIENTE	PREÇO UNITÁRIO	TOTAL
10357	CABO ISCLADO PVC 750V 4MM2	SEINFRA	M	1,02000000	1,68	1,72
					TOTAL MATERIAL:	1,72

VALOR:	4,53
VALOR SEM ENCARGOS:	3,22
VALOR COM ENCARGOS:	4,53
VALOR BDI (28.82%):	1,31
QUANTIDADE:	25,20
VALOR BDI TOTAL:	33,01

12.25. C0527 - CABO ISOLADO PVC 750V 16MM2 (M)

MAO DE OBRA		FONTE	UNID	COEFICIENTE	PREÇO UNITÁRIO	TOTAL
-------------	--	-------	------	-------------	----------------	-------

3847
 INSS/CP
 11/11/17

	RELATÓRIO ANALÍTICO - COMPOSIÇÕES DE CUSTOS																							
	OBRA:	UNIDADE BÁSICA DE SAÚDE PORTE I	DATA : 30/08/2017		BDI : 28.82%																			
	LOCAL:	VÁRZEA ALEGRE - CE	<table border="1"> <tr> <th>FONTE</th> <th>VERBÃO</th> <th>HORA</th> <th>MES</th> <th>REF.</th> </tr> <tr> <td>SEINFRA</td> <td>024.1 COM DESONERAÇÃO</td> <td>87,01%</td> <td>-</td> <td>03/2016</td> </tr> <tr> <td>SINAPI</td> <td>2017/01 COM DESONERAÇÃO</td> <td>88,86%</td> <td>50,66%</td> <td>02/2017</td> </tr> <tr> <td colspan="5" style="text-align: center;">COMPOSIÇÕES PRÓPRIAS</td> </tr> </table>	FONTE	VERBÃO	HORA	MES	REF.	SEINFRA	024.1 COM DESONERAÇÃO	87,01%	-	03/2016	SINAPI	2017/01 COM DESONERAÇÃO	88,86%	50,66%	02/2017	COMPOSIÇÕES PRÓPRIAS					
	FONTE	VERBÃO	HORA	MES	REF.																			
SEINFRA	024.1 COM DESONERAÇÃO	87,01%	-	03/2016																				
SINAPI	2017/01 COM DESONERAÇÃO	88,86%	50,66%	02/2017																				
COMPOSIÇÕES PRÓPRIAS																								
CLIENTE:	PREFEITURA MUNICIPAL DE VÁRZEA ALEGRE - CE																							

I0042	AJUDANTE DE ELETRICISTA	SEINFRA	H	0,16000000	10,25	1,64
I2312	ELETRICISTA	SEINFRA	H	0,16000000	13,18	2,11
					TOTAL MAO DE OBRA:	3,75

MATERIAL	FONTE	UNID	COEFICIENTE	PREÇO UNITÁRIO	TOTAL	
I0342	CABO ISOLADO EM PVC 16MM2 - 750V	SEINFRA	M	1,02000000	6,65	
					TOTAL MATERIAL:	6,65

VALOR:	10,40
VALOR SEM ENCARGOS:	8,65
VALOR COM ENCARGOS:	10,40
VALOR BDI (28.82%):	3,00
QUANTIDADE:	121,50
VALOR BDI TOTAL:	364,50

12.26. C1184 - ELETRODUTO FLEXÍVEL, TIPO GARGANTA (M)

MAO DE OBRA	FONTE	UNID	COEFICIENTE	PREÇO UNITÁRIO	TOTAL	
I0042	AJUDANTE DE ELETRICISTA	SEINFRA	H	0,80000000	8,20	
					TOTAL MAO DE OBRA:	8,20

MATERIAL	FONTE	UNID	COEFICIENTE	PREÇO UNITÁRIO	TOTAL	
I1084	ELETRODUTO FLEXIVEL TIPO GARGANTA	SEINFRA	M	1,00000000	1,94	
					TOTAL MATERIAL:	1,94

VALOR:	10,14
VALOR SEM ENCARGOS:	6,32
VALOR COM ENCARGOS:	10,14
VALOR BDI (28.82%):	2,92
QUANTIDADE:	625,00
VALOR BDI TOTAL:	1.825,00

Handwritten signature

2.27. C0636 - CAIXA DE PASSAGEM EM ALVENARIA - 1/2 TIJOLO COMUM (M2)

MAO DE OBRA	FONTE	UNID	COEFICIENTE	PREÇO UNITÁRIO	TOTAL	
I2391	PEDREIRO	SEINFRA	H	2,30000000	30,31	
I2543	SERVENTE	SEINFRA	H	2,80000000	25,03	
					TOTAL MAO DE OBRA:	55,35

MATERIAL	FONTE	UNID	COEFICIENTE	PREÇO UNITÁRIO	TOTAL	
I0109	AREIA MEDIA	SEINFRA	M3	0,06100000	2,75	
I0441	CAL HIDRATADA	SEINFRA	KG	5,00000000	3,62	
I0805	CIMENTO PORTLAND	SEINFRA	KG	11,84000000	5,80	
I2082	TIJOLO MACIÇO COMUM	SEINFRA	UN	84,00000000	20,56	
					TOTAL MATERIAL:	32,73

VALOR:	88,07
VALOR SEM ENCARGOS:	62,32
VALOR COM ENCARGOS:	88,07
VALOR BDI (28.82%):	25,38
QUANTIDADE:	1,00
VALOR BDI TOTAL:	26,38

Handwritten signature

Mendonça Construções e Serviços
 Celiiane Nascimento Mendonça
 CPF: 642.234.773-15

Ricardo Luiz de Alencar Arra
 Engenheiro
 CREA/PE 013574

Handwritten mark

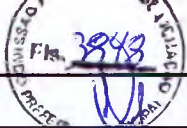

RELATÓRIO ANALÍTICO - COMPOSIÇÕES DE CUSTOS

OBRA:	UNIDADE BÁSICA DE SAÚDE PORTE I	DATA :	30/08/2017	BDI :	28,82%
LOCAL:	VÁRZEA ALEGRE - CE	FONTE	VERSÃO	HORA	MES
CLIENTE:	PREFEITURA MUNICIPAL DE VÁRZEA ALEGRE - CE	SEINFRA	024.1 COM DESONERAÇÃO	87,01%	03/2016
		SINAPI	2017/01 COM DESONERAÇÃO	88,66%	50,66%
			COMPOSIÇÕES PRÓPRIAS		02/2017

13.1. C1208 - EMASSAMENTO DE PAREDES INTERNAS 2 DEMÃOS C/MASSA DE PVA (M2)

MAO DE OBRA	FONTE	UNID	COEFICIENTE	PREÇO UNITÁRIO	TOTAL
I0045 AJUDANTE DE PINTOR	SEINFRA	H	0,20000000	10,25	2,05
I2395 PINTOR	SEINFRA	H	0,30000000	13,18	3,95
TOTAL MAO DE OBRA:					6,00

MATERIAL	FONTE	UNID	COEFICIENTE	PREÇO UNITÁRIO	TOTAL
I1347 LIXA PARA MADEIRA/MASSA	SEINFRA	UN	0,40000000	0,54	0,22
I1513 MASSA CORRIDA A BASE DE PVA	SEINFRA	KG	0,70000000	5,15	3,60
TOTAL MATERIAL:					3,82

Handwritten signature

VALOR:	9,82
VALOR SEM ENCARGOS:	7,03
VALOR COM ENCARGOS:	9,8
VALOR BDI (28.82%):	2,83
QUANTIDADE:	991,09
VALOR BDI TOTAL:	2.804,78

13.2. 88489 - APLICAÇÃO MANUAL DE PINTURA COM TINTA LÁTEX ACRILICA EM PAREDES, DUASDEMÃOS. AF_06/2014 (M2)

MATERIAL	FONTE	UNID	COEFICIENTE	PREÇO UNITÁRIO	TOTAL
00007356 TINTA ACRILICA PREMIUM, COR BRANCO FOSCO	SINAPI	L	0,33000000	17,55	5,79
TOTAL MATERIAL:					5,79

SERVICO	FONTE	UNID	COEFICIENTE	PREÇO UNITÁRIO	TOTAL
88310 PINTOR COM ENCARGOS COMPLEMENTARES	SINAPI	H	0,18700000	15,96	2,98
88316 SERVENTE COM ENCARGOS COMPLEMENTARES	SINAPI	H	0,06900000	12,16	0,84
TOTAL SERVICIO:					3,82

VALOR:	9,62
VALOR SEM ENCARGOS:	8,32
VALOR COM ENCARGOS:	9,6
VALOR BDI (28.82%):	2,77
QUANTIDADE:	897,68
VALOR BDI TOTAL:	1.932,57

13.3. 88490 - APLICAÇÃO MECÂNICA DE PINTURA COM TINTA LÁTEX PVA EM TETO, DUAS DEMÃOS. AF_06/2014 (M2)

MATERIAL	FONTE	UNID	COEFICIENTE	PREÇO UNITÁRIO	TOTAL
00007345 TINTA LATEX PVA PREMIUM. COR BRANCA	SINAPI	L	0,37000000	15,17	5,61
TOTAL MATERIAL:					5,61

SERVICO	FONTE	UNID	COEFICIENTE	PREÇO UNITÁRIO	TOTAL
88310 PINTOR COM ENCARGOS COMPLEMENTARES	SINAPI	H	0,09200000	15,96	1,47
88316 SERVENTE COM ENCARGOS COMPLEMENTARES	SINAPI	H	0,02010000	12,16	0,24
95218 PULVERIZADOR DE TINTA ELÉTRICO/MÁQUINA DE PINTURA AIRLESS, VAZÃO 2 L/MIN - CHP DIURNO. AF_08/2016	SINAPI	CHP	0,00570000	1,92	0,01
95219 PULVERIZADOR DE TINTA ELÉTRICO/MÁQUINA DE PINTURA AIRLESS, VAZÃO 2 L/MIN - CHI DIURNO. AF_08/2016	SINAPI	CHI	0,03530000	0,80	0,03
TOTAL SERVICIO:					1,75

Handwritten signature

VALOR:	7,37
---------------	-------------

3849
 PREFEITURA MUNICIPAL DE VÁRZEA ALEGRE

	RELATÓRIO ANALÍTICO - COMPOSIÇÕES DE CUSTOS																							
	OBRA:	UNIDADE BÁSICA DE SAÚDE PORTE I	DATA : 30/09/2017		BDI : 28.82%																			
	LOCAL:	VÁRZEA ALEGRE - CE	<table border="1"> <tr> <th>FORTE</th> <th>VERSÃO</th> <th>HORA</th> <th>MES</th> <th>REF.</th> </tr> <tr> <td>SEINFRA</td> <td>024.1 COM DESONERAÇÃO</td> <td>87,01%</td> <td>-</td> <td>03/2016</td> </tr> <tr> <td>SINAPI</td> <td>2017/01 COM DESONERAÇÃO</td> <td>88,66%</td> <td>50,66%</td> <td>02/2017</td> </tr> <tr> <td colspan="5" style="text-align: center;">COMPOSIÇÕES PRÓPRIAS</td> </tr> </table>	FORTE	VERSÃO	HORA	MES	REF.	SEINFRA	024.1 COM DESONERAÇÃO	87,01%	-	03/2016	SINAPI	2017/01 COM DESONERAÇÃO	88,66%	50,66%	02/2017	COMPOSIÇÕES PRÓPRIAS					
	FORTE	VERSÃO	HORA	MES	REF.																			
SEINFRA	024.1 COM DESONERAÇÃO	87,01%	-	03/2016																				
SINAPI	2017/01 COM DESONERAÇÃO	88,66%	50,66%	02/2017																				
COMPOSIÇÕES PRÓPRIAS																								
CLIENTE:	PREFEITURA MUNICIPAL DE VÁRZEA ALEGRE - CE																							

VALOR SEM ENCARGOS:	6,78
VALOR COM ENCARGOS:	7,37
VALOR BDI (28.82%):	2,12
QUANTIDADE:	293,41
VALOR BDI TOTAL:	622,03

13.4. 88415 - APLICAÇÃO MANUAL DE FUNDO SELADOR ACRÍLICO EM PAREDES EXTERNAS DE CASAS. AF_06/2014 (M2)

MATERIAL	FORTE	UNID	COEFICIENTE	PREÇO UNITÁRIO	TOTAL
00006085 SELADOR ACRILICO PAREDES INTERNAS/EXTERNAS	SINAPI	L	0,16000000	5,75	0,92
TOTAL MATERIAL:					0,92

SERVICO	FORTE	UNID	COEFICIENTE	PREÇO UNITÁRIO	TOTAL
88310 PINTOR COM ENCARGOS COMPLEMENTARES	SINAPI	H	0,05400000	15,96	0,86
88316 SERVENTE COM ENCARGOS COMPLEMENTARES	SINAPI	H	0,01400000	12,16	0,17
TOTAL SERVICIO:					1,03

VALOR:	1,96
VALOR SEM ENCARGOS:	1,60
VALOR COM ENCARGOS:	1,96
VALOR BDI (28.82%):	0,56
QUANTIDADE:	265,57
VALOR BDI TOTAL:	148,72

13.5. 95305 - TEXTURA ACRÍLICA, APLICAÇÃO MANUAL EM PAREDE, UMA DEMÃO. AF_09/2016 (M2)

MATERIAL	FORTE	UNID	COEFICIENTE	PREÇO UNITÁRIO	TOTAL
00038877 MASSA PARA TEXTURA LISA DE BASE ACRILICA. USO INTERNO E EXTERNO	SINAPI	KG	1,14000000	5,40	6,16
TOTAL MATERIAL:					6,16

SERVICO	FORTE	UNID	COEFICIENTE	PREÇO UNITÁRIO	TOTAL
88310 PINTOR COM ENCARGOS COMPLEMENTARES	SINAPI	H	0,18800000	15,96	3,00
88316 SERVENTE COM ENCARGOS COMPLEMENTARES	SINAPI	H	0,06900000	12,16	0,84
TOTAL SERVICIO:					3,84

VALOR:	10,00
VALOR SEM ENCARGOS:	8,70
VALOR COM ENCARGOS:	10,00
VALOR BDI (28.82%):	2,88
QUANTIDADE:	265,57
VALOR BDI TOTAL:	764,84

13.6. C1206 - EMASSAMENTO DE ESQUADRIAS DE MADEIRA PTINTA ÓLEO OU ESMALTE 2 DEMÃOS (M2)

MAO DE OBRA	FORTE	UNID	COEFICIENTE	PREÇO UNITÁRIO	TOTAL
10045 AJUDANTE DE PINTOR	SEINFRA	H	0,30000000	10,25	3,08
12395 PINTOR	SEINFRA	H	0,35000000	13,18	4,61
TOTAL MAO DE OBRA:					7,69

MATERIAL	FORTE	UNID	COEFICIENTE	PREÇO UNITÁRIO	TOTAL
11347 LIXA PARA MADEIRA/MASSA	SEINFRA	UN	0,50000000	0,54	0,27
11512 MASSA CORRIDA A BASE DE OLEO	SEINFRA	KG	0,45000000	9,26	4,17

Mendonça Construções e Serviços
 Celiiane Nascimento Mendonça
 CPF: 642.234.773-15

Ricardo Luiz de
 Eng. Civil
 CREA/PE 013574

RELATÓRIO ANALÍTICO - COMPOSIÇÕES DE CUSTOS

OBRA:	UNIDADE BÁSICA DE SAÚDE PORTE I	DATA:	30/08/2017	BDI:	28,82%
LOCAL:	VÁRZEA ALEGRE - CE	FONTE	VERBÃO	HORA	MES
CLIENTE:	PREFEITURA MUNICIPAL DE VÁRZEA ALEGRE - CE	SEINFRA	024.1 COM DESONERAÇÃO	87,01%	03/2016
		SINAPI	2017/01 COM DESONERAÇÃO	88,86%	02/2017
			COMPOSIÇÕES PRÓPRIAS		

TOTAL MATERIAL:	4,44
VALOR:	12,12
VALOR SEM ENCARGOS:	8,55
VALOR COM ENCARGOS:	12,12
VALOR BDI (28.82%):	3,49
QUANTIDADE:	96,60
VALOR BDI TOTAL:	337,13

13.7. C1280 - ESMALTE DUAS DEMÃOS EM ESQUADRIAS DE MADEIRA (M2)

MAO DE OBRA	FONTE	UNID	COEFICIENTE	PREÇO UNITÁRIO	TOTAL
I0045	AJUDANTE DE PINTOR	SEINFRA	H	0,35000000	10,25
I2395	PINTOR	SEINFRA	H	0,40000000	13,18
TOTAL MAO DE OBRA:					8,85

MATERIAL	FONTE	UNID	COEFICIENTE	PREÇO UNITÁRIO	TOTAL
I0035	AGUARRAZ MINERAL	SEINFRA	L	0,04000000	10,24
I1100	ESMALTE SINTETICO	SEINFRA	L	0,16000000	11,75
I1199	FUNDO BRANCO FOSCO NIVELADOR P/ MADEIRAS	SEINFRA	L	0,13000000	15,84
I1347	LIXA PARA MADEIRA/MASSA	SEINFRA	UN	0,40000000	0,54
TOTAL MATERIAL:					4,68

VALOR:	13,42
VALOR SEM ENCARGOS:	9,30
VALOR COM ENCARGOS:	13,42
VALOR BDI (28.82%):	3,87
QUANTIDADE:	96,60
VALOR BDI TOTAL:	373,84

13.8. C1279 - ESMALTE DUAS DEMÃOS EM ESQUADRIAS DE FERRO (M2)

MAO DE OBRA	FONTE	UNID	COEFICIENTE	PREÇO UNITÁRIO	TOTAL
I0045	AJUDANTE DE PINTOR	SEINFRA	H	0,80000000	10,25
I2395	PINTOR	SEINFRA	H	0,80000000	13,18
TOTAL MAO DE OBRA:					18,74

MATERIAL	FONTE	UNID	COEFICIENTE	PREÇO UNITÁRIO	TOTAL
I0035	AGUARRAZ MINERAL	SEINFRA	L	0,03000000	10,24
I1100	ESMALTE SINTETICO	SEINFRA	L	0,16000000	11,75
I1346	LIXA PARA FERRO	SEINFRA	UN	0,30000000	2,18
I2293	ZARCÃO	SEINFRA	L	0,12000000	15,16
TOTAL MATERIAL:					4,86

VALOR:	23,41
VALOR SEM ENCARGOS:	14,68
VALOR COM ENCARGOS:	23,41
VALOR BDI (28.82%):	6,75
QUANTIDADE:	9,30
VALOR BDI TOTAL:	62,78



3851
11

	RELATÓRIO ANALÍTICO - COMPOSIÇÕES DE CUSTOS						
	OBRA:	UNIDADE BÁSICA DE SAÚDE PORTE I	DATA:	30/08/2017	BDI:	28.82%	
	LOCAL:	VÁRZEA ALEGRE - CE	FONTE:	SEINFRA	VERSÃO:	024.1 COM DESONERAÇÃO	
	CLIENTE:	PREFEITURA MUNICIPAL DE VÁRZEA ALEGRE - CE	SINAPI:	2017/01 COM DESONERAÇÃO	HORA:	87,01%	
				MES:	50,66%	REF:	03/2016
							02/2017
COMPOSIÇÕES PRÓPRIAS							

13.9. C0588 - CAIAÇÃO EM DUAS DEMÃOS COM SUPERCAL (M2)

MAO DE OBRA	FONTE	UNID	COEFICIENTE	PREÇO UNITÁRIO	TOTAL
I2395 PINTOR	SEINFRA	H	0,20000000	13,18	2,64
TOTAL MAO DE OBRA:					2,64

MATERIAL	FONTE	UNID	COEFICIENTE	PREÇO UNITÁRIO	TOTAL
I2496 SUPERCAL	SEINFRA	KG	0,30000000	1,04	0,31
TOTAL MATERIAL:					0,31

VALOR:	2,95
VALOR SEM ENCARGOS:	1,72
VALOR COM ENCARGOS:	2,95
VALOR BDI (28.82%):	0,85
QUANTIDADE:	8,85
VALOR BDI TOTAL:	7,52

14.1. C1807 - MURO CONTORNO DE ALVENARIA. E CONCRETO(PILAR+CINTA),INCLUSIVE PINTURA (M2)

EQUIPAMENTO	FONTE	UNID	COEFICIENTE	PREÇO UNITÁRIO	TOTAL
I0682 BETONEIRA ELÉTRICA 580L (CHP)	SEINFRA	H	0,03000000	19,66	0,59
TOTAL EQUIPAMENTO:					0,59

MAO DE OBRA	FONTE	UNID	COEFICIENTE	PREÇO UNITÁRIO	TOTAL
I0040 AJUDANTE DE ARMADOR/FERREIRO	SEINFRA	H	0,15000000	10,25	1,54
I0045 AJUDANTE DE PINTOR	SEINFRA	H	0,22000000	10,25	2,26
I0121 ARMADOR/FERREIRO	SEINFRA	H	0,15000000	13,18	1,98
I2391 PEDREIRO	SEINFRA	H	3,20000000	13,18	42,18
I2395 PINTOR	SEINFRA	H	0,75000000	13,18	9,88
I2543 SERVENTE	SEINFRA	H	5,20000000	8,94	46,49
TOTAL MAO DE OBRA:					104,32

MATERIAL	FONTE	UNID	COEFICIENTE	PREÇO UNITÁRIO	TOTAL
I0103 ARAME RECOZIDO N.18 BWG	SEINFRA	KG	0,04000000	9,76	0,39
I0108 AREIA GROSSA	SEINFRA	M3	0,08000000	48,95	3,92
I0109 AREIA MEDIA	SEINFRA	M3	0,08500000	45,03	3,83
I0163 AÇO CA-50	SEINFRA	KG	2,18000000	3,88	8,45
I0280 BRITA	SEINFRA	M3	0,03000000	54,82	1,64
I0805 CIMENTO PORTLAND	SEINFRA	KG	45,00000000	0,49	22,03
I1600 PEDRA DE MÃO (RACHÃO)	SEINFRA	M3	0,15000000	44,42	6,66
I1605 PEDRISCO	SEINFRA	M3	0,01000000	61,87	0,62
I1917 TABUA DE 1" - L = 12cm	SEINFRA	M	0,45000000	4,32	1,94
I2081 TIJOLO CERÂMICO FURADO 9X19X19CM	SEINFRA	UN	25,00000000	0,41	10,28
I2082 TIJOLO MACIÇO COMUM	SEINFRA	UN	18,00000000	0,24	4,41
I2098 TINTA MINERAL IMPERMEÁVEL EM PÓ	SEINFRA	KG	0,87000000	4,85	4,22
TOTAL MATERIAL:					68,38

VALOR:	173,29
VALOR SEM ENCARGOS:	124,56
VALOR COM ENCARGOS:	173,29

[Handwritten signature]

Ricardo Luiz de Almeida
ENR 100000000
CREATPE 013574

Mendonça Construções e Serviços
Celijane Nascimento Mendonça
CPF: 642.234.773-15

RELATÓRIO ANALÍTICO - COMPOSIÇÕES DE CUSTOS

OBRA:	UNIDADE BÁSICA DE SAÚDE PORTE I	DATA :	30/08/2017	BDI :	28,82%	
LOCAL:	VÁRZEA ALEGRE - CE	FONTE	VERBAO	HORA	MES	REF.
CLIENTE:	PREFEITURA MUNICIPAL DE VÁRZEA ALEGRE - CE	SEINFRA	024 1 COM OESONERAÇÃO	87,01%	-	03/2016
		SINAPI	2017/01 COM DESONERAÇÃO	88,86%	50,66%	02/2017
			COMPOSIÇÕES PRÓPRIAS	-	-	-

VALOR BDI (28.82%):	49,94
QUANTIDADE:	155,40
VALOR BDI TOTAL:	7.760,68

14.2. C4728 - CERCA/GRADIL NYLOFOR H=2,43M, MALHA 5 X 20CM - FIO 4.30MM, COM FIXADORES DE POLIAMIDA EM POSTE 40 x 60 MM CHUMBADOS EM BASE DE CONCRETO (EXCLUSIVE ESTA) . REVESTIDOS EM POLIESTER POR PROCESSO DE PINTURA ELETROSTÁTICA (GRADIL E POSTE), NAS CORES VERDE OU BRANCA - FORNECIMENTO E INSTALAÇÃO (M)

MATERIAL		FONTE	UNID	COEFICIENTE	PREÇO UNITÁRIO	TOTAL
19042	PAINEL NYLOFOR 2,43M x 2,5M (A X L) - MALHA 5 x 20 CM - FIO 4.30MM, REVESTIDO EM POLIESTER POR PROCESSO DE PINTURA ELETROSTÁTICA. NAS CORES VERDE OU BRANCA	SEINFRA	UN	0,40000000	409,85	163,94
19045	POSTE 40 x 60 MM, PINTURA ELETROSTÁTICA EM POLIESTER, NAS CORES VERDE OU BRANCA (H=3,20M - COM TAMPA) CHUMBADO	SEINFRA	UN	0,40000000	102,72	41,09
19048	FIXADOR POLIAMIDA PARA POSTE, NAS CORES VERDE OU	SEINFRA	UN	2,80000000	3,43	9,59
19049	SERVIÇO - COLOCAÇÃO E MONTAGEM DE CERCA/GRADIL	SEINFRA	M2	2,43000000	14,68	35,68
TOTAL MATERIAL:						250,30

VALOR:	250,30
VALOR SEM ENCARGOS:	250,30
VALOR COM ENCARGOS:	250,30
VALOR BDI (28.82%):	72,14
QUANTIDADE:	24,70
VALOR BDI TOTAL:	1.781,86

14.3. C4557 - PORTÃO DESLIZANTE NYLOFOR, COMPOSTO DE QUADRO, PAINÉIS E ACESSÓRIOS COM PINTURA ELETROSTÁTICA COM TINTA POLIESTER, NAS CORES VERDE OU BRANCA, COM POSTE EM AÇO REVESTIDO, COR VERDE OU BRANCA - FORNECIMENTO E MONTAGEM (M2)

MATERIAL		FONTE	UNID	COEFICIENTE	PREÇO UNITÁRIO	TOTAL
18437	PORTÃO DESLIZANTE NYLOFOR, COMPOSTO DE QUADRO, PAINÉIS E ACESSÓRIOS COM PINTURA ELETROSTÁTICA COM TINTA POLIESTER, NAS CORES VERDE OU BRANCA, COM POSTE EM AÇO REVESTIDO. COR VERDE OU BRANCA - FORNECIMENTO E	SEINFRA	M2	1,00000000	430,76	430,76
TOTAL MATERIAL:						430,76

VALOR:	430,76
VALOR SEM ENCARGOS:	430,76
VALOR COM ENCARGOS:	430,76
VALOR BDI (28.82%):	124,14
QUANTIDADE:	12,16
VALOR BDI TOTAL:	1.508,42

14.4. C3449 - MEIO FIO PRÉ MOLDADO (0,07x0,30x1,00)m C/REJUNTAMENTO (M)

MAO DE OBRA		FONTE	UNID	COEFICIENTE	PREÇO UNITÁRIO	TOTAL
12391	PEDREIRO	SEINFRA	H	0,18000000	13,18	2,37
12543	SERVENTE	SEINFRA	H	0,36000000	8,94	3,22
TOTAL MAO DE OBRA:						5,59

MATERIAL		FONTE	UNID	COEFICIENTE	PREÇO UNITÁRIO	TOTAL
10971	MEIO FIO PRE MOLDADO DIM.=(0,07x0,30x1,00)m	SEINFRA	M	1,00000000	11,03	11,03
TOTAL MATERIAL:						11,03

SERVICO		FONTE	UNID	COEFICIENTE	PREÇO UNITÁRIO	TOTAL
C0170	ARGAMASSA DE CIMENTO E AREIA S/PEN. TRAÇO 1:3	SEINFRA	M3	0,00100000	382,06	0,38
TOTAL SERVICO:						0,38

3953
 118
 COMISSÃO PERMANENTE DE LICITAÇÃO

	RELATÓRIO ANALÍTICO - COMPOSIÇÕES DE CUSTOS					
	OBRA:	UNIDADE BÁSICA DE SAÚDE PORTE I	DATA :	30/08/2017	BDI :	28,82%
	LOCAL:	VÁRZEA ALEGRE - CE	FORTE:	SEINFRA	VERSÃO:	024.1 COM DESONERAÇÃO
	CLIENTE:	PREFEITURA MUNICIPAL DE VÁRZEA ALEGRE - CE	HORA:	87,01%	MES:	-
			SINAPI:	2017/01 COM DESONERAÇÃO	88,66%	02/2017
				COMPOSIÇÕES PRÓPRIAS		

VALOR:	17,01
VALOR SEM ENCARGOS:	14,36
VALOR COM ENCARGOS:	17,01
VALOR BDI (28.82%):	4,90
QUANTIDADE:	30,00
VALOR BDI TOTAL:	147,00

14.5. C1430 - GRAMA EM PLACAS E=6 CM FORNECIMENTO E PLANTIO (M2)

MAO DE OBRA	FORTE	UNID	COEFICIENTE	PREÇO UNITÁRIO	TOTAL
10037 AJUDANTE	SEINFRA	H	0,20780000	10,25	2,13
TOTAL MAO DE OBRA:					2,13

MATERIAL	FORTE	UNID	COEFICIENTE	PREÇO UNITÁRIO	TOTAL
11225 GRAMA TIPO BATATAIS EM PLACA	SEINFRA	M2	0,90000000	7,39	6,65
12077 TERRA VEGETAL	SEINFRA	M3	0,07500000	41,57	3,12
TOTAL MATERIAL:					9,77

VALOR:	11,90
VALOR SEM ENCARGOS:	10,91
VALOR COM ENCARGOS:	11,90
VALOR BDI (28.82%):	3,43
QUANTIDADE:	60,27
VALOR BDI TOTAL:	206,73

14.6. C0112 - ARBUSTOS ORNAMENTAIS EM GERAL. C/ ALTURA MÍNIMA DE 50CM (UN)

MAO DE OBRA	FORTE	UNID	COEFICIENTE	PREÇO UNITÁRIO	TOTAL
11277 JARDINEIRO	SEINFRA	H	0,16960000	13,18	2,24
TOTAL MAO DE OBRA:					2,24

MATERIAL	FORTE	UNID	COEFICIENTE	PREÇO UNITÁRIO	TOTAL
10105 ARBUSTO ORNAMENTAL	SEINFRA	UN	1,00000000	17,44	17,44
TOTAL MATERIAL:					17,44

VALOR:	19,67
VALOR SEM ENCARGOS:	18,63
VALOR COM ENCARGOS:	19,67
VALOR BDI (28.82%):	5,67
QUANTIDADE:	30,00
VALOR BDI TOTAL:	170,10

14.7. C1628 - LIMPEZA GERAL (M2)

MAO DE OBRA	FORTE	UNID	COEFICIENTE	PREÇO UNITÁRIO	TOTAL
12543 SERVENTE	SEINFRA	H	0,70000000	8,94	6,26
TOTAL MAO DE OBRA:					6,26

VALOR:	6,26
VALOR SEM ENCARGOS:	3,35
VALOR COM ENCARGOS:	6,26
VALOR BDI (28.82%):	1,80

Mendonça Construções e Serviços
 Celijane Nascimento Mendonça
 CPF. 642.234.773-15

Ricardo Luiz de Alencar Arra...
 Eng. Civil
 CREA/PE 013574

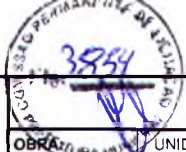

RELATÓRIO ANALÍTICO - COMPOSIÇÕES DE CUSTOS

OBRA: UNIDADE BÁSICA DE SAÚDE PORTE I	DATA: 30/08/2017	BDI: 28,82%			
LOCAL: VÁRZEA ALEGRE - CE	FONTE	VERSÃO	HORA	MES	REF.
CLIENTE: PREFEITURA MUNICIPAL DE VÁRZEA ALEGRE - CE	SEINFRA	024 1 COM DESONERAÇÃO	87,01%	-	03/2016
	SINAPI	2017/01 COM DESONERAÇÃO	88,66%	50,66%	02/2017
	COMPOSIÇÕES PRÓPRIAS				

QUANTIDADE:	349,54
VALOR BDI TOTAL:	629,17

e *p*
C

CS

[Handwritten signature]

38,55

	COMPOSIÇÃO DO BDI						
	OBRA:	UNIDADE BÁSICA DE SAÚDE PORTE I	DATA :	30/08/2017	BDI :	28,82%	
	LOCAL:	VÁRZEA ALEGRE - CE	FONTE	VERSÃO	HORA	MES	REF.
	CLIENTE:	PREFEITURA MUNICIPAL DE VÁRZEA ALEGRE - CE	SEINFRA	024.1 COM DESONERAÇÃO	87,01%	-	03/2016
		SINAPI	2017/01 COM DESONERAÇÃO	88,66%	50,66%	02/2017	
			COMPOSIÇÕES PRÓPRIAS	-	-	-	

COD	DESCRIÇÃO	%
	Beneficio	
S + G	Garantia/seguros	0,80
L	Lucro	6,16
	TOTAL	6,96

	Despesas Indiretas	
AC	Administração central	3,00
DF	Despesas financeiras	0,59
R	Riscos	0,97
	TOTAL	4,56

I	Impostos	
	PIS	0,65
	COFINS	3,00
	ISS	5,00
	CPRB (4,50% apenas quando houver desoneração - INSS)	4,50
	TOTAL	13,15

BDI = 28,82%

$$(1+AC+S+R+G)*(1+DF)*(1+L)/(1-I)-1$$



 Mendonça Construções e Serviços
 Celijane Nascimento Mendonça
 CPF: 642.234.773-15

Ricardo Luiz de Alencar Arraes
 Eng. Civil
 CREA/PE 013574





TABELA DE ENCARGOS SOCIAIS

OBRA:	UNIDADE BÁSICA DE SAÚDE PORTE I	DATA :	30/08/2017	BDI :	28,82%	
LOCAL:	VÁRZEA ALEGRE - CE	FONTE	VERBÃO	HORA	MES	REF.
CLIENTE:	PREFEITURA MUNICIPAL DE VÁRZEA ALEGRE - CE	SEINFRA	024.1 COM DESONERAÇÃO	87,01%	-	03/2016
		SINAPI	2017/01 COM DESONERAÇÃO	88,66%	50,66%	02/2017
		COMPOSIÇÕES PRÓPRIAS				

COD	DESCRIÇÃO	HORA %	MÊS %
A	GRUPO A		
A1	INSS	0,00	0,00
A2	SESI	1,50	1,50
A3	SENAI	1,00	1,00
A4	INCRA	0,20	0,20
A5	SEBRAE	0,60	0,60
A6	Salário Educação	2,50	2,50
A7	Seguro Contra Acidentes de Trabalho	3,00	3,00
A8	FGTS	8,00	8,00
A9	SECONCI	0,00	0,00
	TOTAL	16,80	16,80

B	GRUPO B		
B1	Repouso Semanal Remunerado	17,87	0,00
B2	Feridos	3,72	0,00
B3	Auxílio - Enfermidade	0,91	0,69
B4	13º Salário	10,92	8,33
B5	Licença PaternidadeE	0,08	0,06
B6	Faltas Justificadas	0,73	0,56
B7	Dias de Chuvas	1,65	0,00
B8	Auxílio Acidente de Trabalho	0,12	0,09
B9	Férias Gozadas	10,42	7,96
B10	Salário Maternidade	0,03	0,02
	TOTAL	46,45	17,71

C	GRUPO C		
C1	Aviso Prévio Indenizado	6,35	4,85
C2	Aviso Prévio Trabalhado	0,15	0,11
C3	Férias Indenizadas	3,56	2,72
C4	Depósito Rescisão Sem Justa Causa	4,84	3,69
C5	Indenização Adicional	0,53	0,41
	TOTAL	15,43	11,78

D	GRUPO D		
D1	Reincidência de Grupo A sobre Grupo B	7,80	2,98
D2	Reincidência de Grupo A sobre Aviso Prévio Trabalhado e Reincidência do FGTS sobre Aviso Prévio Indenizado	0,53	0,41
	TOTAL	8,33	3,39

Horista = 87,01%
Mensalista = 49,68%

A + B + C + D

Ricardo Luiz de Alencar Arraes
 Eng. Civil
 CREA/PE 013574

Mendonça Construções e Serviços
 Celijane Nascimento Mendonça
 CPF: 642.234.773-15

C



TABELA DE ENCARGOS SOCIAIS

OBRA:	UNIDADE BÁSICA DE SAÚDE PORTE I	DATA :	30/08/2017	BDI :	28,50%
LOCAL:	VÁRZEA ALEGRE - CE	FONTE	VERSÃO	HORA	MES
CLIENTE:	PREFEITURA MUNICIPAL DE VÁRZEA ALEGRE - CE	SEINFRA	024.1 COM DESONERAÇÃO	87,01%	03/2016
		SINAPI	2017/01 COM DESONERAÇÃO	88,66%	50,66%
		COMPOSIÇÕES PRÓPRIAS			

COD	DESCRIÇÃO	HORA %	MÊS %
A	GRUPO A		
A1	INSS	0,90	0,00
A2	SESI	1,50	1,50
A3	SENAI	1,00	1,00
A4	INCRA	0,20	0,20
A5	SEBRAE	0,60	0,60
A6	Salário Educação	2,50	2,50
A7	Seguro Contra Acidentes de Trabalho	3,00	3,00
A8	FGTS	8,00	8,00
A9	SECONCI	0,00	0,00
	TOTAL	16,80	16,80

B	GRUPO B		
B1	Repouso Semanal Remunerado	17,88	0,00
B2	Feriados	3,72	0,00
B3	Auxílio - Enfermidade	0,92	0,69
B4	13º Salário	10,99	8,33
B5	Licença PaternidadeE	0,08	0,06
B6	Faltas Justificadas	0,73	0,56
B7	Dias de Chuvas	1,67	0,00
B8	Auxílio Acidente de Trabalho	0,12	0,09
B9	Férias Gozadas	11,61	8,80
B10	Salário Maternidade	0,03	0,02
	TOTAL	47,75	18,55

C	GRUPO C		
C1	Aviso Prévio Indenizado	7,26	5,50
C2	Aviso Prévio Trabalhado	0,17	0,13
C3	Férias Indenizadas	2,44	1,85
C4	Depósito Rescisão Sem Justa Causa	5,00	3,79
C5	Indenização Adicional	0,61	0,46
	TOTAL	15,48	11,73

D	GRUPO D		
D1	Reincidência de Grupo A sobre Grupo B	8,02	3,12
D2	Reincidência de Grupo A sobre Aviso Previo Trabalhado e Reinoidência do FGTS sobre Aviso Prévio Indenizado	0,61	0,46
	TOTAL	8,63	3,58

Horista = 88,66%
Mensalista = 50,66%

A + B + C + D

Mendonça Construções e Serviços
 Celijane Nascimento Mendonça
 CPF: 642.234.773-15

Ricardo Luiz de Alencar Arraes
 Eng. Civil
 CREA/PE 013574

PROPOSTA

DE

PREÇOS

VÁRZEA ALEGRE-CE

TOMADA DE PREÇOS

Nº 2017.08.04.1

DIA 01 DE SETEMBRO DE 2017

ÀS 09:00 horas



A
COMISSÃO PERMANENTE DE LICITAÇÃO DO
GOVERNO MUNICIPAL DE VÁRZEA ALEGRE – CE
REF: TOMADA DE PREÇOS Nº 2017.08.04.1

O licitante **ABRAV CONSTRUÇÕES SERVIÇOS EVENTOS E LOCAÇÕES EIRELI EPP**, inscrita no CNPJ nº 12.044.788/0001-17, estabelecida na Rua Jaime Benevides, nº 355 Centro Mombaça – CE, representada pelo Sr. Alexandre Brasil Vieira, portador da Carteira de Identidade nº 95002459287 SSP/CE, CPF/MF: 348.621.453-53, por seu representante legal, abaixo assinado, declara, sob as penas da lei:

Que acata inteiramente os preceitos legais em vigor, especialmente a Lei nº 8.666/93 e suas atribuições e as condições da **TOMADA DE PREÇOS Nº 2017.08.04.1**;

Que, até a presente data não existe fato que invalide o seu Certificado de Registro Cadastral – CRC, ora apresentado para fins de habilitação;

Que, para fins de cumprimento ao disposto no inciso XXXIII do art. 7º da Constituição Federal (inciso V do art. 27 da Lei Nº 8.666/93, não emprega menor de dezoito anos em trabalho noturno, perigoso ou insalubre e não emprega menor de dezesseis anos;

Que não existem fatos que nos impeçam de participar deste processo licitatório. Assim, assumimos o compromisso e bem fielmente atender as exigências para a execução do objeto abaixo cotado, caso sejamos proclamados vencedores.

Que assumimos o compromisso de bem e fielmente executar a obra/serviços especificações no anexo I, caso sejamos vencedores (es) da presente licitação.

OBJETO: CONTRATAÇÃO DE SERVIÇOS DE ENGENHARIA PARA A EXECUÇÃO DAS OBRAS DE CONSTRUÇÃO DE 01 (UMA) UNIDADE BÁSICA DE SAÚDE PORTE 1, NA LOCALIDADE DE RUA FRANCISCO MÁXIMO DE ANDRADE S/N, DISTRITO DE RIACHO VERDE, NO MUNICÍPIO DE VÁRZEA ALEGRE – CE, DE ACORDO COM A PROPOSTA Nº 10237.6040001/16 – 010, COM OS RECURSOS ORIUNDOS DA EMENDA Nº 30310006 – MINISTÉRIO DA SAÚDE.

VALOR GLOBAL DA PROPOSTA R\$: 468.973,80 (QUATROCENTOS E SESSENTA E OITO MIL, NOVECENTOS E SETENTA E TRÊS REAIS E OITENTA CENTAVOS)

PROPONENTE: ABRAV CONSTRUÇÕES SERVIÇOS EVENTOS E LOCAÇÕES EIRELI-EPP

ENDEREÇO: Rua Jaime Benevides, nº 355 Centro Mombaça – CE, CEP 63.610-000

CNPJ: 12.044.788/0001-17 – **INSC. MUNICIPAL:** 0836 – **INSC ESTADUAL:** 06.406.352-6

REPRESENTANTE LEGAL: Alexandre Brasil Vieira

Carteira de Identidade: 95002459287 SSP/CE - CPF/MF: 348.621.453-53

Fone/Fax: (88) 3583-1077 / 9648-7700

Banco: 033 (Santander) **Agência:** 4389 **C/C:** 13001414-4

PRAZO DE EXECUÇÃO: 120 (CENTO E VINTE) DIAS.

VALIDADE DA PROPOSTA: 60 (SESSENTA) DIAS.

Mombaça, Ce 01 de setembro de 2017

ABRAV CONSTRUÇÕES SERVIÇOS EVENTOS E LOCAÇÕES EIRELI- EPP

Alexandre Brasil Vieira

CPF: 348.621.453.53 CNPJ: 12.044.788/0001-17 RG: nº 95002459287

Administrador

JOSE ALVES PONTES NETO

Engenheiro Civil

CREA Nº 44453/D - CE

ABRAV CONSTRUÇÕES SERVIÇOS EVENTOS E LOCAÇÕES EIRELI-EPP

Rua: Jaime Benevides, 355-Centro-Mombaça-Ce CEP: 63.610-000 CNPJ: 12.044.788/0001-17 Fone: (88) 3583-1077 / (88) 9 9648-7700

e-mail: abravservice@hotmail.com.br



PLANILHA ORÇAMENTÁRIA

	OBRA: UNIDADE BÁSICA DE SAÚDE PORTE I		DATA : 01/09/2017		BDI : 28,82%		
	LOCAL: RUA FRANCISCO MÁXIMO DE ANDRADE, S/N, RIACHO VERDE, VÁRZEA ALEGRE/CE		FONTE	VERSÃO	NORA	MES	REF.
	CLIENTE: PREFEITURA MUNICIPAL DE VÁRZEA ALEGRE / CE		SBC	2017/08 - F11	118,48%	-	08/2017
			SEINFRA	024.1 COM DESONERAÇÃO	87,01%	-	03/2018
		SICRO	2016/11 SEM DESONERAÇÃO	118,48%	-	03/2017	
		SICRO	2017/01	-	-	01/2017	
		SINAPI	2017/07 SEM DESONERAÇÃO	118,24%	74,40%	08/2017	
		COMPOSIÇÕES PRÓPRIAS					-

ITEM	CÓDIGO	DESCRIÇÃO	FONTE	UND	QUANTIDADE	PREÇO UNITÁRIO R\$	PREÇO TOTAL R\$
1	SERVIÇOS PRELIMINARES						8.136,96
1.1	C2102	RASPAGEM E LIMPEZA DO TERRENO	SEINFRA	M2	750,00	2,20	1.650,00
1.2	C2850	INSTALAÇÕES PROVISÓRIAS DE LUZ, FORÇA, TELEFONE E LÓGICA	SEINFRA	UN	1,00	1.450,39	1.450,39
1.3	C2851	INSTALAÇÕES PROVISÓRIAS DE ÁGUA	SEINFRA	UN	1,00	865,46	865,46
1.4	C0369	BARRACÃO ABERTO	SEINFRA	M2	20,00	89,71	1.794,20
1.5	C1630	LOCAÇÃO DA OBRA - EXECUÇÃO DE GABARITO	SEINFRA	M2	349,54	3,94	1.377,19
1.6	C4541	PLACA PADRÃO DE OBRA, TIPO BANNER	SEINFRA	M2	4,50	222,16	999,72
2	MOVIMENTO DE TERRA						3.202,13
2.1	C2784	ESCAVAÇÃO MANUAL SOLO DE 1A. CAT. PROF. ATÉ 1,50m	SEINFRA	M3	69,43	23,20	1.610,78
2.2	C2860	LASTRO DE AREIA ADQUIRIDA	SEINFRA	M3	18,54	66,59	1.234,58
2.3	C0096	REATERRO APILADO	SEINFRA	M3	14,67	24,32	356,77
3	FUNDAÇÕES E ESTRUTURAS						86.728,71
3.1	C1609	LASTRO DE CONCRETO INCLUINDO PREPARO E LANÇAMENTO	SEINFRA	M3	0,97	349,62	339,13
3.2	C0054	ALVENARIA DE EMBASAMENTO DE PEDRA ARGAMASSADA	SEINFRA	M3	50,11	272,96	13.678,03
3.3	C1405	FORMA PLANA CHAPA COMPENSADA RESINADA, ESP.= 12mm UTIL. 3 X	SEINFRA	M2	176,96	86,33	15.189,76
3.4	C0214	ARMADURA CA-25 MÉDIA D= 6,3 A 10,0mm	SEINFRA	KG	2.011,27	6,71	13.495,62
3.5	C0217	ARMADURA CA-10 FINA D=3,40 A 6,40mm	SEINFRA	KG	746,72	6,38	4.764,07
3.6	C0842	CONCRETO PAVIMENTO, FCK 20 MPa COM AGREGADO ADQUIRIDO	SEINFRA	M3	29,62	315,97	9.359,03
3.7	C4420	LAJE PRÉ-FABRICADA PI FÔRRO - VÃO ACIMA DE 4,01 m	SEINFRA	M2	335,44	79,24	26.580,27
3.8	C1604	LANÇAMENTO E APLICAÇÃO DE CONCRETO SI/ ELEVÇÃO	SEINFRA	M3	29,62	78,42	2.322,80
4	PAREDES E PAINÉIS						18.457,44
4.1	C0073	ALVENARIA DE TIJOLO CERÂMICO FURADO (9x19x19)cm C/ARGAMASSA MISTA DE CAL HIDRATADA ESP.=10cm (1:2:8)	SEINFRA	M2	453,57	36,08	16.364,81
4.2	C2666	VERGA RETA DE CONCRETO ARMADO	SEINFRA	M3	0,51	960,90	490,06
4.3	C0773	CHAPIM PRÉ-MOLDADO DE CONCRETO	SEINFRA	M2	23,45	68,34	1.602,57
5	ESQUADRIAS E FERRAGENS						23.728,47
5.1	C1994	PORTA TIPO PARANÁ (SI/CESSÓRIOS)	SEINFRA	M2	46,41	73,06	3.390,71
5.2	C1381	FECHADURA COMPLETA PARA PORTA INTERNA	SEINFRA	UN	21,00	90,11	1.892,31
5.3	C1360	FECHADURA COMPLETA PARA PORTA EXTERNA	SEINFRA	UN	3,00	96,35	289,05
5.4	C1143	DOBRADIÇA CROMADA 3 1/2" X 3"	SEINFRA	UN	72,00	19,69	1.417,68
5.5	C1408	FORRAMENTO OUBATENTE DE MADEIRA	SEINFRA	M	122,90	27,23	3.346,57
5.6	C0042	ALIZAR (GUARNIÇÃO) DE MADEIRA	SEINFRA	M	245,80	5,36	1.317,49
5.7	C1970	PORTA DE FERRO EM CHAPA	SEINFRA	M2	4,65	170,95	794,92

ABRAV CONSTRUÇÕES SERVIÇOS EVENTOS E LOCAÇÕES EIRELI-EPP

Rua: Jaime Benevides, 355-Centro-Mombaça-Ce-CEP: 63.610-000 CNPJ: 12.044.788/0001-17 Fone: (88) 3583-1077 / (88) 9 9648-7700
e-mail: abravservice@hotmail.com.br



5.8	C4513	JANELA EM ALUMÍNIO ANODIZADO NATURAL/FOSCO, DE CORRER, SEM BANDEIROLA E/OU PEITORIL, SEM VIDRO - FORNECIMENTO E MONTAGEM	SEINFRA	M2	15,04	234,72	3.530,19
5.9	C1451	GUICHÊ EM ALUMÍNIO E VIDRO TEMPERADO E=10mm	SEINFRA	M2	1,00	444,67	444,67
5.10	C2679	VISOR COM VIDRO TEMPERADO E=6mm E MOLDURA DE ALUMÍNIO	SEINFRA	M2	1,40	291,81	408,53
5.11	C2670	VIDRO COMUM EM CAIXILHOS C/MASSA ESP.= 4mm, COLOCADO	SEINFRA	M2	15,04	103,68	1.559,35
5.12	C1971	PORTA DE VIDRO TEMPERADO 2 FOLHAS (1.80X2.10)m E=10mm	SEINFRA	CJ	1,00	3.023,27	3.023,27
5.13	72120	VIDRO TEMPERADO INCOLOR, ESPESSURA 10MM, FORNECIMENTO E INSTALACAO, INCLUSIVE MASSA PARA VEDACAO	SINAPI	M2	7,98	289,69	2.311,73
6	COBERTURA						18.154,14
6.1	C3006	MADEIRAMENTO P/TELHA FIBROCIMENTO C/ REAPROVEITAMENTO	SEINFRA	M2	225,39	23,90	5.386,82
6.2	C2445	TELHA DE FIBROCIMENTO ONDULADA E=6mm, INCLINAÇÃO 27%	SEINFRA	M2	225,39	34,23	7.715,10
6.3	C1000	CUMEEIRA NORMAL DE FIBROCIMENTO P/TELHA ONDULADA	SEINFRA	M	26,35	31,63	833,45
6.4	C0657	CALHA DE ALUMÍNIO DESENVOLVIMENTO DE 25cm	SEINFRA	M	55,40	40,05	2.218,77
7	IMPERMEABILIZAÇÃO						3.702,25
7.1	C1779	IMPERMEABILIZAÇÃO DE LAJES C/ MANTA ASFÁLTICA PRÉ-FABRICADA, C/ VÉU DE POLIÉSTER	SEINFRA	M2	147,50	25,10	3.702,25
8	REVESTIMENTOS						47.812,08
8.1	C0776	CHAPISCO C/ ARGAMASSA DE CIMENTO E AREIA S/PENEIRAR TRAÇO 1:3 ESP.= 5mm P/ PAREDE	SEINFRA	M2	1.036,50	4,05	4.197,83
8.2	C3245	EMBOÇO C/ ARGAMASSA DE CIMENTO E AREIA S/ PENEIRAR, TRAÇO 1:6	SEINFRA	M2	287,02	18,18	5.218,02
8.3	C3407	REBOCO C/ ARGAMASSA DE CIMENTO E AREIA S/ PENEIRAR, TRAÇO 1:6	SEINFRA	M2	751,11	19,47	14.624,11
8.4	87273	REVESTIMENTO CERÂMICO PARA PAREDES INTERNAS COM PLACAS TIPO ESMALTADA EXTRA DE DIMENSÕES 33X45 CM APLICADAS EM AMBIENTES DE ÁREA MAIOR QUE 5 M² NA ALTURA INTEIRA DAS PAREDES. AF_06/2014	SINAPI	M2	241,22	45,23	10.910,38
8.5	C4431	CERÂMICA ESMALTADA C/ ARG. CIMENTO E AREIA ATÉ 10x10cm (100 cm²) - DECORATIVA P/ PAREDE	SEINFRA	M2	45,79	71,84	3.289,55
8.6	C1102	REJUNTAMENTO C/ ARG. PRÉ-FABRICADA, JUNTA ATÉ 2mm EM CERÂMICA, ATÉ 10x10 cm (100 cm²) - DECORATIVA (PAREDE/PISO)	SEINFRA	M2	45,79	6,73	308,17
8.7	C0781	CHAPISCO C/ ARGAMASSA DE CIMENTO E AREIA S/ PENEIRAR TRAÇO 1:4 P/ TETO	SEINFRA	M2	293,41	7,33	2.150,70
8.8	C3035	REBOCO C/ ARGAMASSA DE CIMENTO E AREIA S/ PENEIRAR TRAÇO 1:6, ESP=20 mm P/ TETO	SEINFRA	M2	293,41	20,33	5.965,03
8.9	C1877	PERFIL DE ALUMÍNIO TIPO (L- T- U)	SEINFRA	M	77,85	14,75	1.148,29
9	PISOS						36.589,05
9.1	C3025	PISO MORTO CONCRETO FCK=13,5MPa C/PREPARO E LANÇAMENTO	SEINFRA	M3	17,60	370,43	6.519,57
9.2	C2184	REGULARIZAÇÃO DE BASE C/ ARGAMASSA CIMENTO E AREIA S/ PENEIRAR, TRAÇO 1:5 - ESP= 3cm, C/IMPERMEABILIZANTE	SEINFRA	M2	293,41	17,61	5.166,95
9.3	87251	REVESTIMENTO CERÂMICO PARA PISO COM PLACAS TIPO ESMALTADA EXTRA DE DIMENSÕES 45X45 CM APLICADA EM AMBIENTES DE ÁREA MAIOR QUE 10 M2. AF_06/2014	SINAPI	M2	293,41	25,91	7.602,25
9.4	C3446	PISO INTERTRAVADO TIPO TJO LINHO (19,9x10x4)cm CINZA	SEINFRA	M2	92,70	34,16	3.166,63
9.5	C3410	CALÇADA DE PROTEÇÃO EM CIMENTADO C/ BASE DE CONCRETO	SEINFRA	M2	57,85	155,88	9.017,66
9.6	C1869	PEITORIL DE GRANITO L= 15 cm	SEINFRA	M	29,10	48,72	1.417,75
9.7	C2284	SOLEIRA DE GRANITO L= 15cm	SEINFRA	M	54,85	67,06	3.678,24
10	INSTALAÇÕES HIDRÁULICAS E LOUÇAS E METAIS						20.917,14
10.1	C2166	REGISTRO DE GAVETA C/CANOPLA CROMADA D= 20mm (3/4")	SEINFRA	UN	22,00	72,44	1.693,68
10.2	C2172	REGISTRO DE PRESSÃO C/CANOPLA CROMADA D= 20mm (3/4")	SEINFRA	UN	3,00	65,54	196,62
10.3	C1525	JOELHO 90 PVC SOLD./ROSCA. D= 20mmX1/2"	SEINFRA	UN	4,00	5,91	23,64
10.4	C1560	JOELHO REDUÇÃO PVC SOLD./ROSCA. D=25mmX1/2"	SEINFRA	UN	7,00	6,53	45,71

ABRAV CONSTRUÇÕES SERVIÇOS EVENTOS E LOCAÇÕES EIRELI-EPP

Rua: Jaime Benevides, 355-Centro-Mombaça-Ce-CEP: 63.610-000 CNPJ: 12.044.788/0001-17 Fone: (88) 3583-1077 / (88) 9 9648-7700

e-mail: abravservice@hotmail.com.br



10.5	C1739	LUVA PVC SOLD./ROSCA. D=25mmX3/4"	SEINFRA	UN	3,00	4,89	14,87	
10.6	C1559	JOELHO PVC SOLD. AZUL D=25mmX3/4"	SEINFRA	UN	1,00	9,56	9,56	
10.7	C1562	JOELHO REDUÇÃO PVC SOLD. AZUL D=25mmX1/2"	SEINFRA	UN	32,00	8,19	262,08	
10.8	C0952	COTOVELO PVC SOLD. MARROM D=20mm (1/2")	SEINFRA	UN	5,00	4,93	24,65	
10.9	C0953	COTOVELO PVC SOLD. MARROM D=25mm (3/4")	SEINFRA	UN	69,00	5,18	357,42	
10.10	C0956	COTOVELO PVC SOLD. MARROM D=50mm (1 1/2")	SEINFRA	UN	1,00	11,90	11,90	
10.11	C0019	ADAPTADOR PVC SOLD. FLANGES LIVRES P/CX. D'ÁGUA 20mm (1/2")	SEINFRA	UN	1,00	10,87	10,87	
10.12	C0023	ADAPTADOR PVC SOLD. FLANGES LIVRES P/CX. D'ÁGUA 50mm (1 1/2")	SEINFRA	UN	3,00	27,86	83,58	
10.13	C3653	ADAPTADOR PVC P/ REGISTRO 25mm (3/4")	SEINFRA	UN	47,00	3,22	151,34	
10.14	C0492	BUCHA REDUÇÃO PVC ROSC. D=1 1/2"X3/4" (50X25mm)	SEINFRA	UN	4,00	7,24	28,96	
10.15	C2408	TÊ REDUÇÃO PVC SOLD. MARROM D=50X25mm (1 1/2"X3/4")	SEINFRA	UN	12,00	14,84	178,08	
10.16	C2381	TÊ PVC SOLD. MARROM D= 25mm (3/4")	SEINFRA	UN	24,00	5,75	138,00	
10.17	C2384	TÊ PVC SOLD. MARROM D= 50mm (1 1/2")	SEINFRA	UN	3,00	13,95	41,85	
10.18	C2615	TUBO PVC SOLD. MARROM D= 20mm (1/2")	SEINFRA	M	40,02	3,89	155,68	
10.19	C2616	TUBO PVC SOLD. MARROM D= 25mm (3/4")	SEINFRA	M	151,26	5,15	778,99	
10.20	C2619	TUBO PVC SOLD. MARROM D= 50mm (1 1/2")	SEINFRA	M	35,63	15,45	550,48	
10.21	C0348	BACIA DE LOUÇA BRANCA C/CAIXA ACOPLADA	SEINFRA	UN	7,00	463,46	3.244,22	
10.22	C4068	BANCADA DE GRANITO CINZA E=2cm	SEINFRA	M2	9,85	214,79	2.115,68	
10.23	C0985	CUBA DE INOX PARA BANCADA, COMPLETA	SEINFRA	UN	8,00	247,38	1.979,04	
10.24	C3513	CHUVEIRO CROMADO C/ ARTICULAÇÃO	SEINFRA	UN	3,00	84,20	252,60	
10.25	C3671	CONE PARA EXPURGO EM AÇO INOX COM TAMPA E GRELHA - L=500MM X C=500MM, ALTURA ATÉ 300MM E SAÍDA D=100MM	SEINFRA	UN	1,00	732,13	732,13	
10.26	C3004	LAVATÓRIO DE LOUÇA BRANCA S/COLUNA C/TORNEIRA DE METAL E ACESSÓRIOS - PADRÃO POPULAR	SEINFRA	UN	21,00	182,80	3.838,80	
10.27	C2311	TANQUE DE AÇO INOXIDÁVEL	SEINFRA	UN	1,00	463,01	463,01	
10.28	C2504	TORNEIRA DE PRESSÃO CROMADA LONGA P/PIA	SEINFRA	UN	9,00	64,81	583,29	
10.29	C2506	TORNEIRA DE PRESSÃO P/JARDIM DE 3/4"	SEINFRA	UN	2,00	23,95	47,90	
10.30	C1898	PEÇAS DE APOIO DEFICIENTES C/TUBO INOX P/WC'S	SEINFRA	M	8,80	188,28	1.656,86	
10.31	00037105	CAIXA D'AGUA FIBRA DE VIDRO PARA 5000 LITROS, COM TAMPA	SINAPI	UN	1,00	1.345,85	1.345,85	
11	INSTALAÇÕES SANITÁRIAS							12.367,40
11.1	C3584	CAIXA DE GORDURA/SABÃO PRÉ MOLDADA - PADRÃO POPULAR	SEINFRA	UN	5,00	51,63	258,15	
11.2	74104/001	CAIXA DE INSPEÇÃO EM ALVENARIA DE TIJOLO MACIÇO 60X60X60CM, REVESTIDA INTERNAMENTE COM BARRA LISA (CIMENTO E AREIA, TRAÇO 1:4) E=2,0CM, COM TAMPA PRÉ-MOLDADA DE CONCRETO E FUNDO DE CONCRETO 15MPA TIPO C - ESCAVAÇÃO E CONFEÇÃO	SINAPI	UN	8,00	112,73	901,84	
11.3	C3586	CAIXA SIFONADA 150X150X50cm COM GRELHA - PADRÃO POPULAR	SEINFRA	UN	21,00	32,64	685,44	
11.4	C2093	RALO SECO PVC RÍGIDO	SEINFRA	UN	3,00	29,05	87,15	
11.5	C1551	JOELHO PVC BRANCO P/ESGOTO D=40mm (1 1/2")	SEINFRA	UN	47,00	8,55	401,85	
11.6	C1552	JOELHO PVC BRANCO P/ESGOTO D=50mm (2")	SEINFRA	UN	54,00	9,39	507,06	
11.7	C1549	JOELHO PVC BRANCO P/ESGOTO D=100mm (4")	SEINFRA	UN	9,00	19,84	178,56	
11.8	C4388	JOELHO 45 PVC BRANCO PARA ESGOTO D=40mm (1 1/4")	SEINFRA	UN	23,00	10,39	238,97	
11.9	C4869	JOELHO 45 PVC BRANCO PARA ESGOTO D=50mm (2")	SEINFRA	UN	26,00	10,97	285,22	



11.10	C4390	JOELHO 45 PVC BRANCO PARA ESGOTO D=100mm (4")	SEINFRA	UN	2,00	18,03	36,06
11.11	C3994	JUNÇÃO PVC BRANCO 50 x 50 mm (2" x 2")	SEINFRA	UN	6,00	15,02	90,12
11.12	C1579	JUNÇÃO SIMPLES DE REDUÇÃO PVC P/ESGOTO 75X50mm (3"X2")	SEINFRA	UN	3,00	21,59	64,77
11.13	C1582	JUNÇÃO SIMPLES DE REDUÇÃO PVC P/ESGOTO 100X50mm(4"X2")	SEINFRA	UN	14,00	23,03	322,42
11.14	C1583	JUNÇÃO SIMPLES DE REDUÇÃO PVC P/ESGOTO 100X75mm(4"X3")	SEINFRA	UN	1,00	33,44	33,44
11.15	C1584	JUNÇÃO SIMPLES C/INSPEÇÃO PVC P/ESGOTO D=100mm (4")	SEINFRA	UN	3,00	30,12	90,36
11.16	C1761	LUVA SIMPLES PVC BRANCO P/ESGOTO 50mm (2")	SEINFRA	UN	46,00	15,08	693,68
11.17	C1762	LUVA SIMPLES PVC BRANCO P/ESGOTO 75mm (3")	SEINFRA	UN	4,00	9,63	38,52
11.18	C1758	LUVA SIMPLES PVC BRANCO P/ESGOTO 100mm (4")	SEINFRA	UN	32,00	13,82	442,24
11.19	C2350	TÊ PVC BRANCO C/REDUÇÃO P/ESGOTO D=75X50mm (3"X2")	SEINFRA	UN	1,00	18,86	18,86
11.20	C2347	TÊ PVC BRANCO C/REDUÇÃO P/ESGOTO D=100X50mm (4"X2")	SEINFRA	UN	7,00	23,34	163,38
11.21	C2359	TÊ PVC BRANCO P/ESGOTO D=50MM (2")-JUNTAS SOLD.	SEINFRA	UN	35,00	14,11	493,85
11.22	C2595	TUBO PVC BRANCO P/ESGOTO D=40mm (1 1/2")	SEINFRA	M	37,28	9,39	350,06
11.23	C2596	TUBO PVC BRANCO P/ESGOTO D=50mm (2")	SEINFRA	M	118,07	12,79	1.510,12
11.24	C2598	TUBO PVC BRANCO P/ESGOTO D=75mm (3")	SEINFRA	M	9,97	19,93	198,70
11.25	C2593	TUBO PVC BRANCO P/ESGOTO D=100MM (4")	SEINFRA	M	79,33	22,97	1.822,21
11.26	C2832	FOSSA SÉPTICA E SUMIDOURO EM ALVENARIA	SEINFRA	UN	1,00	2.454,37	2.454,37
12	INSTALAÇÕES ELÉTRICAS						21.741,01
12.1	C2068	QUADRO DE DISTRIBUIÇÃO DE LUZ EMBUTIR ATÉ 24 DIVISÕES 332X332X96mm, C/BARRAMENTO	SEINFRA	UN	1,00	289,07	289,07
12.2	C3579	QUADRO DE MEDIÇÃO PADRÃO COELCE - PADRÃO POPULAR	SEINFRA	UN	1,00	65,99	65,99
12.3	C1130	DISJUNTOR TRIPOLAR EM QUADRO DE DISTRIBUIÇÃO 70A	SEINFRA	UN	2,00	95,49	190,98
12.4	C1096	DISJUNTOR MONOPOLAR EM QUADRO DE DISTRIBUIÇÃO 25A	SEINFRA	UN	1,00	14,86	14,86
12.5	C1093	DISJUNTOR MONOPOLAR EM QUADRO DE DISTRIBUIÇÃO 16A	SEINFRA	UN	1,00	14,86	14,86
12.6	C1092	DISJUNTOR MONOPOLAR EM QUADRO DE DISTRIBUIÇÃO 10A	SEINFRA	UN	19,00	14,86	282,34
12.7	C1494	INTERRUPTOR UMA TECLA SIMPLES 10A 250V	SEINFRA	UN	15,00	10,60	159,00
12.8	C1479	INTERRUPTOR DUAS TECLAS SIMPLES 10A 250V	SEINFRA	UN	2,00	16,11	32,22
12.9	C1489	INTERRUPTOR TRES TECLAS SIMPLES 10A 250V	SEINFRA	UN	1,00	24,60	24,60
12.10	C1496	INTERRUPTOR UMA TECLA SIMPLES E TOMADA UNIVERSAL 10A 250V	SEINFRA	UN	10,00	21,86	218,60
12.11	C1483	INTERRUPTOR DUAS TECLAS SIMPLES E TOMADA 10A 250V	SEINFRA	UN	1,00	28,21	28,21
12.12	C1481	INTERRUPTOR DUAS TECLAS PARALELO 10A 250V	SEINFRA	UN	2,00	25,53	51,06
12.13	C2493	TOMADA UNIVERSAL 10A 250V	SEINFRA	UN	62,00	10,50	651,00
12.14	C2480	TOMADA 2 POLOS MAIS TERRA 20A - 250V, SISTEMA "X"	SEINFRA	UN	5,00	17,42	87,10
12.15	C4562	DISPOSITIVO DE PROTEÇÃO CONTRA SURTOS DE TENSÃO - DPS's - 40 KA/440V	SEINFRA	UN	4,00	102,37	409,48
12.16	C4107	ARANDELA PARA LÂMPADA INCANDESCENTE 60W EM ALUMÍNIO ANODIZADO E PINTADO POR PROCESSO ELETROSTÁTICO COM REFLETOR EM ALUMÍNIO ANODIZADO ALTO BRILHO	SEINFRA	UN	2,00	112,99	225,98
12.17	C1665	LUMINÁRIA FLUORESCENTE COMPLETA C/2 LÂMPADAS DE 20W	SEINFRA	UN	49,00	69,45	3.403,05
12.18	C1666	LUMINÁRIA FLUORESCENTE COMPLETA C/2 LÂMPADAS DE 40W	SEINFRA	UN	9,00	80,73	726,57
12.19	C1662	LUMINÁRIA FLUORESCENTE COMPLETA (1 X 16)W	SEINFRA	UN	8,00	62,89	503,12
12.20	C1638	LUMINÁRIA FLUORESCENTE COMPLETA (2 X 32)W	SEINFRA	UN	1,00	116,11	116,11



12.21	C4412	LUMINÁRIA DE PISO MÓVEL, CORPO EM ALUMÍNIO, REFLETOR EM ALUMÍNIO ANODIZADO COM PROTETOR DE VIDRO EM GRADE DE ALUMÍNIO	SEINFRA	UN	6,00	159,96	959,76
12.22	91924	CABO DE COBRE FLEXÍVEL ISOLADO, 1,5 MM², ANTI-CHAMA 450/750 V, PARA CIRCUITOS TERMINAIS - FORNECIMENTO E INSTALAÇÃO. AF 12/2015	SINAPI	M	429,70	1,31	562,91
12.23	91926	CABO DE COBRE FLEXÍVEL ISOLADO, 2,5 MM², ANTI-CHAMA 450/750 V, PARA CIRCUITOS TERMINAIS - FORNECIMENTO E INSTALAÇÃO. AF 12/2015	SINAPI	M	2.088,65	2,43	5.075,42
12.24	C0534	CABO ISOLADO PVC 750V 4MM2	SEINFRA	M	25,20	4,45	112,14
12.25	C0527	CABO ISOLADO PVC 750V 16MM2	SEINFRA	M	121,50	10,20	1.239,30
12.26	C1184	ELETRODUTO FLEXÍVEL, TIPO GARGANTA	SEINFRA	M	625,00	9,94	6.212,50
12.27	C0636	CAIXA DE PASSAGEM EM ALVENARIA - 1/2 TIJOLO COMUM	SEINFRA	M2	1,00	86,38	86,38
13	PINTURA						24.015,22
13.1	C1208	EMASSAMENTO DE PAREDES INTERNAS 2 DEMÃOS C/MASSA DE PVA	SEINFRA	M2	991,09	9,64	9.554,11
13.2	88489	APLICAÇÃO MANUAL DE PINTURA COM TINTA LÁTEX ACRÍLICA EM PAREDES, DUAS DEMÃOS. AF 06/2014	SINAPI	M2	697,68	9,42	6.572,15
13.3	88490	APLICAÇÃO MECÂNICA DE PINTURA COM TINTA LÁTEX PVA EM TETO, DUAS DEMÃOS. AF 06/2014	SINAPI	M2	293,41	7,22	2.118,42
13.4	88415	APLICAÇÃO MANUAL DE FUNDO SELADOR ACRÍLICO EM PAREDES EXTERNAS DE CASAS. AF 06/2014	SINAPI	M2	265,57	1,91	507,24
13.5	95305	TEXTURA ACRÍLICA, APLICAÇÃO MANUAL EM PAREDE, UMA DEMÃO. AF 09/2016	SINAPI	M2	265,57	9,81	2.605,24
13.6	C1206	EMASSAMENTO DE ESQUADRIAS DE MADEIRA P/TINTA ÓLEO OU ESMALTE 2 DEMÃOS	SEINFRA	M2	96,60	11,89	1.148,57
13.7	C1280	ESMALTE DUAS DEMÃOS EM ESQUADRIAS DE MADEIRA	SEINFRA	M2	96,60	13,15	1.270,29
13.8	C1279	ESMALTE DUAS DEMÃOS EM ESQUADRIAS DE FERRO	SEINFRA	M2	9,30	22,97	213,62
13.9	C0588	CAIÇÃO EM DUAS DEMÃOS COM SUPERCAL	SEINFRA	M2	8,85	2,89	25,58
14	DIVERSOS						41.823,58
14.1	C1807	MURO CONTORNO DE ALVENARIA. CONCRETO(PILAR+CINTA), INCLUSIVE PINTURA	SEINFRA	M2	155,40	169,90	26.402,46
14.2	C4728	CERCA/GRADIL NYLOFOR H=2,43M, MALHA 5 X 20CM - FIO 4,30MM, COM FIXADORES DE POLIAMIDA EM POSTE 40 x 60 MM CHUMBADOS EM BASE DE CONCRETO (EXCLUSIVE ESTA), REVESTIDOS EM POLIESTER POR PROCESSO DE PINTURA ELETROSTÁTICA (GRADIL E POSTE), NAS CORES VERDE OU BRANCA - FORNECIMENTO E INSTALAÇÃO	SEINFRA	M	24,70	245,42	6.061,87
14.3	C4557	PORTÃO DESLIZANTE NYLOFOR, COMPOSTO DE QUADRO, PAINÉIS E ACESSÓRIOS COM PINTURA ELETROSTÁTICA COM TINTA POLIESTER, NAS CORES VERDE OU BRANCA, COM POSTE EM AÇO REVESTIDO, COR VERDE OU BRANCA - FORNECIMENTO E MONTAGEM	SEINFRA	M2	12,15	422,37	5.131,80
14.4	C3449	MEIO FIO PRÉ MOLDADO (0,07x0,30x1,00)m C/REJUNTAMENTO	SEINFRA	M	30,00	16,67	500,10
14.5	C1430	GRAMA EM PLACAS E=6 CM FORNECIMENTO E PLANTIO	SEINFRA	M2	60,27	11,66	702,75
14.6	C0112	ARBUSTOS ORNAMENTAIS EM GERAL C/ ALTURA MÍNIMA DE 50CM	SEINFRA	UN	30,00	19,28	578,40
14.7	C1628	LIMPEZA GERAL	SEINFRA	M2	349,54	6,14	2.146,18

VALOR ORÇAMENTO: 384.053,58

VALOR BDI TOTAL: 104.920,24

VALOR TOTAL: 488.973,80

Quatrocentos e Sessenta e Oito Mil Novecentos e Setenta e Três reais e Oitenta centavos

VÁRZEA ALEGRE - CEARÁ, 01 DE SETEMBRO DE 2017.

ABRAV - Construções Serviços
Eventos e Locações EIRELI-EPP
CNPJ: 12.044.788/0001-17

Alexandre Brabli Vieira
Alexandre Brabli Vieira
CPF: 848.821.453-53
Administrador

ABRAV - Construções Serviços
Eventos e Locações EIRELI-EPP
CNPJ: 12.044.788/0001-17

José Alves Pontes Neto
José Alves Pontes Neto
Engenheiro Civil
CREA RPN 060762363-2 MAT: 44.453



RESUMO DO ORÇAMENTO																																						
	OBRA:	UNIDADE BÁSICA DE SAÚDE PORTE I	DATA : 01/09/2017																																			
	LOCAL:	RUA FRANCISCO MÁXIMO DE ANDRADE, S/N, RIACHO VERDE, VÁRZEA ALEGRE/CE	BDI : 28,82%																																			
	CLIENTE:	PREFEITURA MUNICIPAL DE VÁRZEA ALEGRE / CE																																				
			<table border="1"> <thead> <tr> <th>FONTE</th> <th>VERSÃO</th> <th>INDICA</th> <th>MES</th> <th>REF.</th> </tr> </thead> <tbody> <tr> <td>SBC</td> <td>2017/08 - Fortaleza</td> <td>118,48%</td> <td>-</td> <td>08/2017</td> </tr> <tr> <td>SEINFRA</td> <td>024.1 COM DESONERAÇÃO</td> <td>87,01%</td> <td>-</td> <td>03/2016</td> </tr> <tr> <td>SICRO</td> <td>2010/11 SEM DESONERAÇÃO</td> <td>118,48%</td> <td>-</td> <td>03/2017</td> </tr> <tr> <td>SICRO</td> <td>2017/01</td> <td>-</td> <td>-</td> <td>01/2017</td> </tr> <tr> <td>SINAPI</td> <td>2017/07 SEM DESONERAÇÃO</td> <td>118,24%</td> <td>74,40%</td> <td>08/2017</td> </tr> <tr> <td colspan="2">COMPOSIÇÕES PRÓPRIAS</td> <td>-</td> <td>-</td> <td>-</td> </tr> </tbody> </table>	FONTE	VERSÃO	INDICA	MES	REF.	SBC	2017/08 - Fortaleza	118,48%	-	08/2017	SEINFRA	024.1 COM DESONERAÇÃO	87,01%	-	03/2016	SICRO	2010/11 SEM DESONERAÇÃO	118,48%	-	03/2017	SICRO	2017/01	-	-	01/2017	SINAPI	2017/07 SEM DESONERAÇÃO	118,24%	74,40%	08/2017	COMPOSIÇÕES PRÓPRIAS		-	-	-
FONTE	VERSÃO	INDICA	MES	REF.																																		
SBC	2017/08 - Fortaleza	118,48%	-	08/2017																																		
SEINFRA	024.1 COM DESONERAÇÃO	87,01%	-	03/2016																																		
SICRO	2010/11 SEM DESONERAÇÃO	118,48%	-	03/2017																																		
SICRO	2017/01	-	-	01/2017																																		
SINAPI	2017/07 SEM DESONERAÇÃO	118,24%	74,40%	08/2017																																		
COMPOSIÇÕES PRÓPRIAS		-	-	-																																		

1	SERVIÇOS PRELIMINARES	8.136,96	1,74
2	MOVIMENTO DE TERRA	3.202,13	0,68
3	FUNDAÇÕES E ESTRUTURAS	85.728,71	18,28
4	PAREDES E PAINÉIS	18.457,44	3,94
5	ESQUADRIAS E FERRAGENS	23.726,47	5,06
6	COBERTURA	16.154,14	3,44
7	IMPERMEABILIZAÇÃO	3.702,25	0,79
8	REVESTIMENTOS	47.812,08	10,20
9	PISOS	36.569,05	7,80
10	INSTALAÇÕES HIDRÁULICAS E LOUÇAS E METAIS	20.917,14	4,46
11	INSTALAÇÕES SANITÁRIAS	12.367,40	2,64
12	INSTALAÇÕES ELÉTRICAS	21.741,01	4,64
13	PINTURA	24.015,22	5,12
14	DIVERSOS	41.523,56	8,85
15	Benefícios e Despesas Indiretas (BDI)	104.920,24	22,37
		VALOR ORÇAMENTO:	364.053,56
		VALOR BDI TOTAL:	104.920,24
		VALOR TOTAL:	468.973,80

Quatrocentos e Sessenta e Oito Mil Novecentos e Setenta e Três reais e Oitenta centavos

VÁRZEA ALEGRE - CEARÁ, 01 DE SETEMBRO DE 2017.

ABRAV - Construções, Serviços
Eventos e Locações EIRELI-EPP
CNPJ: 12.044.788/0001-17

Alexandre Brasil Vieira
CPF: 348.621.453-53
Administrador

ABRAV - Construções, Serviços
Eventos e Locações EIRELI-EPP
CNPJ: 12.044.788/0001-17

José Alves Pontes Neto
Engenheiro Civil
CREA RPN 060762363-2 MAT: 44.453



RELATÓRIO ANALÍTICO - COMPOSIÇÕES DE CUSTOS					
ABRAV CONSTRUTORA	OBRA:	UNIDADE BÁSICA DE SAÚDE PORTE I	DATA : 01/09/2017		BDI : 28,82%
	LOCAL:	RUA FRANCISCO MÁXIMO DE ANDRADE, S/N, RIACHO VERDE, VÁRZEA ALEGRE/CE	FONTE	VERSÃO	HORA
	CLIENTE:	PREFEITURA MUNICIPAL DE VÁRZEA ALEGRE / CE	SBC	2017/08 - Fortaleza	118,48%
			SEINFRA	024.1 COM DESONERAÇÃO	87,01%
			SICRO	2018/11 SEM DESONERAÇÃO	118,48%
			SICRO	2017/01	-
			SINAPI	2017/07 SEM DESONERAÇÃO	118,24%
				COMPOSIÇÕES PRÓPRIAS	-
					74,40%
					08/2017

1.1. C2102 - RASPAGEM E LIMPEZA DO TERRENO (M2)

MAO DE OBRA	FONTE	UNID	COEFICIENTE	PREÇO UNITÁRIO	TOTAL
12543	SERVENTE	SEINFRA	H	0,24096687	9,13
					2,20
TOTAL MAO DE OBRA:					2,20
VALOR:					2,20

1.2. C2850 - INSTALAÇÕES PROVISÓRIAS DE LUZ, FORÇA, TELEFONE E LÓGICA (UN)

MATERIAL	FONTE	UNID	COEFICIENTE	PREÇO UNITÁRIO	TOTAL
10125	ARMAÇÃO REX TRIFASICA COM ROLDANA	SEINFRA	UN	0,95995103	49,69
10355	CABO ISOLADO PVC 750V 10MM2	SEINFRA	M	57,59706173	4,33
10812	COELCE - LIGAÇÃO TRIFASICA	SEINFRA	UN	0,95995103	369,65
10840	CONECTOR PARA CABO 10.0MM2	SEINFRA	UN	3,83980412	2,35
10952	CURVA DE PVC RIGIDO PARA ELETRODUTO DE 1"	SEINFRA	UN	1,91990206	2,90
11070	ELETRODUTO DE PVC RIGIDO 1"	SEINFRA	M	5,75970617	4,25
11406	LUVA DE PVC RIGIDO PARA ELETRODUTO 1"	SEINFRA	UN	1,91990206	1,25
12352	HASTE DE ATERRAMENTO COPERWELD 5/8" x 2.40M	SEINFRA	UN	0,95995103	25,92
12383	NOFUSE DE 70 A.	SEINFRA	UN	0,95995103	70,24
12405	POSTE DE CONCRETO DUPLO T 150/9	SEINFRA	UN	0,95995103	420,00
12413	QUADRO DE MEDIÇÃO TRIFASICA EM POSTE	SEINFRA	UN	0,95995103	272,40
TOTAL MATERIAL:					1450,39
VALOR:					1.450,39

1.3. C2851 - INSTALAÇÕES PROVISÓRIAS DE ÁGUA (UN)

MAO DE OBRA	FONTE	UNID	COEFICIENTE	PREÇO UNITÁRIO	TOTAL
10498	CARPINTEIRO	SEINFRA	H	7,67952829	13,46
12543	SERVENTE	SEINFRA	H	7,67952829	9,13
TOTAL MAO DE OBRA:					173,49
MATERIAL	FONTE	UNID	COEFICIENTE	PREÇO UNITÁRIO	TOTAL
10020	ADAPTADOR SOLDÁVEL C/FLANGE P/CX D'ÁGUA 32x1"	SEINFRA	UN	0,95994104	14,41
10403	CAGECE - LIGAÇÃO DE ÁGUA	SEINFRA	UN	0,95994104	79,00
10405	CAIBRO DE 2"x1"	SEINFRA	M	9,59941037	2,84
10409	CAIXA D'ÁGUA DE FIBROCIMENTO DE 1000 L, COM TAMPA	SEINFRA	UN	0,47997052	297,91
12201	TUBO PVC SOLDÁVEL DE 32MM (1')	SEINFRA	M	3,83976415	6,00
12367	LINHA DE MADEIRA DE LEI DE 6"x3"	SEINFRA	M	9,59941037	31,50
12369	LINHA EM MADEIRA DE LEI DE 4"x2"	SEINFRA	M	4,79970518	14,00
12410	PREGO 2 1/2" x 10	SEINFRA	KG	0,47997052	9,40
TOTAL MATERIAL:					657,05
SERVICO	FONTE	UNID	COEFICIENTE	PREÇO UNITÁRIO	TOTAL
C0836	CONCRETO NÃO ESTRUTURAL PREPARO MANUAL	SEINFRA	M3	0,119998263	291,13
TOTAL SERVICIO:					34,93
VALOR:					865,46

1.4. C0369 - BARRACÃO ABERTO (M2)

MAO DE OBRA	FONTE	UNID	COEFICIENTE	PREÇO UNITÁRIO	TOTAL
10498	CARPINTEIRO	SEINFRA	H	0,98463621	13,46
12391	PEDREIRO	SEINFRA	H	0,49227010	13,46
12543	SERVENTE	SEINFRA	H	1,23077126	9,13
TOTAL MAO DE OBRA:					31,12
MATERIAL	FONTE	UNID	COEFICIENTE	PREÇO UNITÁRIO	TOTAL

ABRAV CONSTRUÇÕES SERVIÇOS EVENTOS E LOCAÇÕES EIRELI-EPP

Rua: Jaime Benevides, 355 - Centro - Mombaça - Ce - CEP: 63.610-000 CNPJ: 12.044.788/0001-17 Fone: (88) 3583-1077 / (88) 9 9648-7700

e-mail: abravservice@hotmail.com.br



10197	BARROTE DE 2"x2"	SEINFRA	M	0,60717793	4,74	
10198	PONTALETE / BARROTE DE 3"x3" - APARELHADO	SEINFRA	M	1,64096434	18,76	30,78
10983	DISJUNTOR MONOPOLAR 20A	SEINFRA	UN	0,09849242	8,30	0,82
11075	ELETRODUTO DE PVC RIGIDO 3/4"	SEINFRA	M	0,09849242	3,20	0,32
12340	FIO DE COBRE ANTICHAMA 2.5MM2	SEINFRA	M	3,08148798	1,07	3,30
12357	INTERRUPTOR DE SOBREPOR 1 SEÇÃO	SEINFRA	UN	0,06568161	8,20	0,54
12373	LÂMPADA INCANDESCENTE DE 100W	SEINFRA	UN	0,09849242	2,09	0,20
12408	PREGO 1 1/2" x 14	SEINFRA	KG	0,09849242	9,40	0,93
12429	TABUA DE VIROLA DE 12"x 1"	SEINFRA	M2	0,09849242	20,60	2,09
12440	TELHA DE FIBROCIMENTO DE 4MM (0.50 x 2.44M)	SEINFRA	UN	0,65642414	17,36	11,40
12444	TOMADA UNIVERSAL DE SOBREPOR	SEINFRA	UN	0,19840886	6,50	1,28
TOTAL MATERIAL:						54,48
SERVICO		FONTE	UNID	COEFICIENTE	PREÇO UNITÁRIO	TOTAL
C0836	CONCRETO NÃO ESTRUTURAL PREPARO MANUAL	SEINFRA	M3	0,01420748	291,13	4,14
TOTAL SERVIÇO:						4,14
VALOR:						89,71

1.5. C1630 - LOCAÇÃO DA OBRA - EXECUÇÃO DE GABARITO (M2)

MÃO DE OBRA		FONTE	UNID	COEFICIENTE	PREÇO UNITÁRIO	TOTAL
10498	CARPINTEIRO	SEINFRA	H	0,12436600	13,46	1,67
12543	SERVENTE	SEINFRA	H	0,12436600	9,13	1,14
TOTAL MÃO DE OBRA:						2,81
MATERIAL		FONTE	UNID	COEFICIENTE	PREÇO UNITÁRIO	TOTAL
10101	ARAME GALVANIZADO N.16 BWG	SEINFRA	KG	0,01913323	14,60	0,28
11691	PONTALETE / BARROTE DE 3"x3"	SEINFRA	M	0,03826647	14,79	0,57
11724	PREGO	SEINFRA	KG	0,01147993	9,40	0,11
12429	TABUA DE VIROLA DE 12"x 1"	SEINFRA	M2	0,00860996	20,60	0,18
TOTAL MATERIAL:						1,14
VALOR:						3,94

1.6. C4541 - PLACA PADRÃO DE OBRA, TIPO BANNER (M2)

MÃO DE OBRA		FONTE	UNID	COEFICIENTE	PREÇO UNITÁRIO	TOTAL
11530	MONTADOR	SEINFRA	H	2,88006498	13,46	38,77
12391	PEDREIRO	SEINFRA	H	2,88006498	13,46	38,77
12543	SERVENTE	SEINFRA	H	2,88006498	9,13	26,29
TOTAL MÃO DE OBRA:						103,83
MATERIAL		FONTE	UNID	COEFICIENTE	PREÇO UNITÁRIO	TOTAL
10871	COTOVELO AÇO GALVANIZADO DE 1 1/2"	SEINFRA	UN	0,16320388	16,29	2,65
11945	TE AÇO GALVANIZADO DE 1 1/2"	SEINFRA	UN	0,16320388	17,60	2,87
12170	TUBO AÇO GALVANIZADO DE 40MM (1 1/2')	SEINFRA	M	1,44003249	22,40	32,26
18395	LONA C/ APLICAÇÃO DE ILHOSES E LACRES, IMPRESSA C/ LOGOMARCAS E DESCRIÇÃO DA OBRA	SEINFRA	M2	0,96002166	79,39	76,22
TOTAL MATERIAL:						113,99
SERVICO		FONTE	UNID	COEFICIENTE	PREÇO UNITÁRIO	TOTAL
C0830	CONCRETO CICLÓPICO FCK 15 MPa COM AGREGADO ADQUIRIDO	SEINFRA	M3	0,01200027	361,63	4,34
TOTAL SERVIÇO:						4,34
VALOR:						222,16

2.1. C2784 - ESCAVAÇÃO MANUAL SOLO DE 1A.CAT. PROF. ATÉ 1.50m (M3)

MÃO DE OBRA		FONTE	UNID	COEFICIENTE	PREÇO UNITÁRIO	TOTAL
12543	SERVENTE	SEINFRA	H	2,54107309	9,13	23,20
TOTAL MÃO DE OBRA:						23,20
VALOR:						23,20

2.2. C2860 - LASTRO DE AREIA ADQUIRIDA (M3)

MÃO DE OBRA		FONTE	UNID	COEFICIENTE	PREÇO UNITÁRIO	TOTAL
12543	SERVENTE	SEINFRA	H	1,24792036	9,13	11,39



				TOTAL MAO DE OBRA:		1.38
MATERIAL		FONTE	UNID	COEFICIENTE	PREÇO UNITÁRIO	TOTAL
10108	AREIA GROSSA	SEINFRA	M3	1,10392956	50,00	55,20
TOTAL MATERIAL:						55,20
VALOR:						66,58

2.3. C0096 - REATERRO APOIADO (M3)

MAO DE OBRA		FONTE	UNID	COEFICIENTE	PREÇO UNITÁRIO	TOTAL
12543	SERVENTE	SEINFRA	H	2,3995510	9,13	21,91
16815	ENCARREGADO DE TURMA / FEITOR	SEINFRA	H	0,09598220	25,13	2,41
TOTAL MAO DE OBRA:						24,32
VALOR:						24,32

3.1. C1609 - LASTRO DE CONCRETO INCLUINDO PREPARO E LANÇAMENTO (M3)

MAO DE OBRA		FONTE	UNID	COEFICIENTE	PREÇO UNITÁRIO	TOTAL
12391	PEDREIRO	SEINFRA	H	1,91953368	13,46	25,84
12543	SERVENTE	SEINFRA	H	15,35626931	9,13	140,20
TOTAL MAO DE OBRA:						166,04

MATERIAL		FONTE	UNID	COEFICIENTE	PREÇO UNITÁRIO	TOTAL
10109	AREIA MEDIA	SEINFRA	M3	0,66991725	46,00	30,82
10280	BRITA	SEINFRA	M3	0,84267528	56,00	47,19
10805	CIMENTO PORTLAND	SEINFRA	KG	211,14870295	0,50	105,57
TOTAL MATERIAL:						183,58
VALOR:						349,62

3.2. C0054 - ALVENARIA DE EMBASAMENTO DE PEDRA ARGAMASSADA (M3)

MAO DE OBRA		FONTE	UNID	COEFICIENTE	PREÇO UNITÁRIO	TOTAL
12391	PEDREIRO	SEINFRA	H	5,75930213	13,46	77,52
12543	SERVENTE	SEINFRA	H	8,63895320	9,13	78,87
TOTAL MAO DE OBRA:						156,39

MATERIAL		FONTE	UNID	COEFICIENTE	PREÇO UNITÁRIO	TOTAL
10109	AREIA MEDIA	SEINFRA	M3	0,35016557	46,00	16,11
10805	CIMENTO PORTLAND	SEINFRA	KG	105,10726388	0,50	52,55
11600	PEDRA DE MÃO (RACHÃO)	SEINFRA	M3	1,05587206	45,37	47,90
TOTAL MATERIAL:						116,57
VALOR:						272,96

3.3. C1405 - FORMA PLANA CHAPA COMPENSADA RESINADA, ESP.= 12mm UTIL. 3 X (M2)

MAO DE OBRA		FONTE	UNID	COEFICIENTE	PREÇO UNITÁRIO	TOTAL
10041	AJUDANTE DE CARPINTEIRO	SEINFRA	H	1,29588912	10,47	13,57
10498	CARPINTEIRO	SEINFRA	H	1,29588912	13,46	17,44
TOTAL MAO DE OBRA:						31,01

MATERIAL		FONTE	UNID	COEFICIENTE	PREÇO UNITÁRIO	TOTAL
10529	CHAPA COMPENSADO RESINADO 12MM (1.10 X 2.20M)	SEINFRA	M2	0,41276488	18,37	7,58
10965	DESMOLDANTE PARA FORMAS	SEINFRA	L	0,09599179	6,60	0,63
11691	PONTALETE / BARROTE DE 3"x3"	SEINFRA	M	1,91983573	14,79	28,38
11728	PREGO 18X27	SEINFRA	KG	0,23997946	9,40	2,26
11846	SARRAFO DE 1"x4"	SEINFRA	M	1,46867433	4,74	6,96
11916	TABUA DE 1" DE 3A. - L = 30cm	SEINFRA	M	1,53586858	6,18	9,49
TOTAL MATERIAL:						65,33
VALOR:						96,33

3.4. C0214 - ARMADURA CA-25 MÉDIA D= 6,3 A 10,0mm (KG)

MAO DE OBRA		FONTE	UNID	COEFICIENTE	PREÇO UNITÁRIO	TOTAL
10040	AJUDANTE DE ARMADOR/FERREIRO	SEINFRA	H	0,07684198	10,47	0,80
10121	ARMADOR/FERREIRO	SEINFRA	H	0,07684198	13,46	1,03
TOTAL MAO DE OBRA:						1,84

ABRAV CONSTRUÇÕES SERVIÇOS EVENTOS E LOCAÇÕES EIRELI-EPP

Rua: Jaime Benevides, 355-Centro-Mombaça-Ce-CEP: 63.610-000 CNPJ: 12.044.788/0001-17 Fone: (88) 3583-1077 / (88) 9 9648-7700

e-mail: abravservice@hotmail.com.br



MATERIAL	FORTE	UNID	COEFICIENTE	PREÇO UNITÁRIO	TOTAL
I0103	ARAME RECOZIDO N.18 BWG	SEINFRA	KG	0,01921050	9,97
I0157	AÇO CA-25	SEINFRA	KG	1,15262982	4,06
TOTAL MATERIAL:					4,87
VALOR:					6,79

3.5. C0217 - ARMADURA CA-60 FINA D=3,40 A 6,40mm (KG)

MAO DE OBRA	FORTE	UNID	COEFICIENTE	PREÇO UNITÁRIO	TOTAL
I0040	AJUDANTE DE ARMADOR/FERREIRO	SEINFRA	H	0,06730428	10,47
I0121	ARMADOR/FERREIRO	SEINFRA	H	0,06730428	13,46
TOTAL MAO DE OBRA:					14,93

MATERIAL	FORTE	UNID	COEFICIENTE	PREÇO UNITÁRIO	TOTAL
I0103	ARAME RECOZIDO N.18 BWG	SEINFRA	KG	0,01922980	9,97
I0169	AÇO CA-60	SEINFRA	KG	1,10571312	4,14
TOTAL MATERIAL:					4,77
VALOR:					6,38

3.6. C0842 - CONCRETO PMBR., FCK 20 MPa COM AGREGADO ADQUIRIDO (M3)

EQUIPAMENTO	FORTE	UNID	COEFICIENTE	PREÇO UNITÁRIO	TOTAL
I0682	BETONEIRA ELÉTRICA 580L (CHP)	SEINFRA	H	0,68533961	20,09
TOTAL EQUIPAMENTO:					13,77

MAO DE OBRA	FORTE	UNID	COEFICIENTE	PREÇO UNITÁRIO	TOTAL
I2543	SERVENTE	SEINFRA	H	5,75915639	9,13
TOTAL MAO DE OBRA:					52,58

MATERIAL	FORTE	UNID	COEFICIENTE	PREÇO UNITÁRIO	TOTAL
I0109	AREIA MEDIA	SEINFRA	M3	0,81847210	46,00
I0805	CIMENTO PORTLAND	SEINFRA	KG	322,51275800	0,50
I1605	PEDRISCO	SEINFRA	M3	0,80244245	63,20
TOTAL MATERIAL:					249,62
VALOR:					315,97

3.7. C4420 - LAJE PRÉ-FABRICADA P/ FÔRRO - VÃO ACIMA DE 4,01 m (M2)

MAO DE OBRA	FORTE	UNID	COEFICIENTE	PREÇO UNITÁRIO	TOTAL
I2391	PEDREIRO	SEINFRA	H	0,33594066	13,46
I2543	SERVENTE	SEINFRA	H	0,33594066	9,13
TOTAL MAO DE OBRA:					7,59

MATERIAL	FORTE	UNID	COEFICIENTE	PREÇO UNITÁRIO	TOTAL
I0169	AÇO CA-60	SEINFRA	KG	0,71027454	4,14
I1691	PONTALETE / BARROTE DE 3"x3"	SEINFRA	M	1,24777960	14,79
I1728	PREGO 18X27	SEINFRA	KG	0,02879491	9,40
I1846	SARRAFO DE 1"x4"	SEINFRA	M	0,93103555	4,74
I1916	TABUA DE 1" DE 3A. - L = 30cm	SEINFRA	M	0,62388980	6,18
I8267	LAJE PRÉ-FABRICADA COMUM DE 8 cm P/ FÔRRO - VÃO ACIMA DE 4,01 m	SEINFRA	M2	0,95863048	29,96
TOTAL MATERIAL:					59,89

SERVIÇO	FORTE	UNID	COEFICIENTE	PREÇO UNITÁRIO	TOTAL
C0840	CONCRETO P/VIBR., FCK 15 MPa COM AGREGADO ADQUIRIDO	SEINFRA	M3	0,02879491	309,75
C1603	LANÇAMENTO E APLICAÇÃO DE CONCRETO C/ ELEVAÇÃO	SEINFRA	M3	0,02879491	140,33
TOTAL SERVIÇO:					12,96
VALOR:					79,24

3.8. C1604 - LANÇAMENTO E APLICAÇÃO DE CONCRETO S/ ELEVAÇÃO (M3)

MAO DE OBRA	FORTE	UNID	COEFICIENTE	PREÇO UNITÁRIO	TOTAL
I2391	PEDREIRO	SEINFRA	H	1,91970635	13,46
I2543	SERVENTE	SEINFRA	H	5,75911904	9,13
TOTAL MAO DE OBRA:					78,42
VALOR:					78,42

ABRAV CONSTRUÇÕES SERVIÇOS EVENTOS E LOCAÇÕES EIRELI-EPP

Rua: Jaime Benevides,355-Centro-Mombaça-Ce-CEP: 63.610-000 CNPJ: 12.044.788/0001-17 Fone: (88) 3583-1077 / (88) 9 9648-7700
e-mail: abravservice@hotmail.com.br

4.1. C0073 - ALVENARIA DE TIJOLO CERÂMICO FURADO (9x19x19)cm C/ARGAMASSA MISTA DE CAL HIDRATADA ESP.=10cm (1:2:8) (M2)

MAO DE OBRA		PONTE	UNID	COEFICIENTE	PREÇO UNITÁRIO	TOTAL
12391	PEDREIRO	SEINFRA	H	0,96011508	13,46	12,92
12543	SERVEnte	SEINFRA	H	1,07532688	9,13	9,82
TOTAL MAO DE OBRA:						22,74
MATERIAL		PONTE	UNID	COEFICIENTE	PREÇO UNITÁRIO	TOTAL
10109	AREIA MEDIA	SEINFRA	M3	0,01440173	46,00	0,66
10441	CAL HIDRATADA	SEINFRA	KG	2,09305088	0,74	1,55
10805	CIMENTO PORTLAND	SEINFRA	KG	2,09305088	0,50	1,05
12081	TIJOLO CERÂMICO FURADO 9X19X19CM	SEINFRA	UN	24,00287702	0,42	10,08
TOTAL MATERIAL:						13,34
VALOR:						36,08

4.2. C2666 - VERGA RETA DE CONCRETO ARMADO (M3)

EQUIPAMENTO		PONTE	UNID	COEFICIENTE	PREÇO UNITÁRIO	TOTAL
10682	BETONEIRA ELÉTRICA 580L (CHP)	SEINFRA	H	0,68543127	20,09	13,77
TOTAL EQUIPAMENTO:						13,77
MAO DE OBRA		PONTE	UNID	COEFICIENTE	PREÇO UNITÁRIO	TOTAL
10037	AJUDANTE	SEINFRA	H	11,80784968	10,47	123,63
10121	ARMADOR/FERREIRO	SEINFRA	H	4,60794134	13,46	62,02
10498	CARPINTEIRO	SEINFRA	H	7,19990835	13,46	96,91
12391	PEDREIRO	SEINFRA	H	1,91997556	13,46	25,84
12543	SERVEnte	SEINFRA	H	11,51985335	9,13	105,18
TOTAL MAO DE OBRA:						413,58
MATERIAL		PONTE	UNID	COEFICIENTE	PREÇO UNITÁRIO	TOTAL
10103	ARAME RECOZIDO N.18 BWG	SEINFRA	KG	1,15198533	9,97	11,49
10109	AREIA MEDIA	SEINFRA	M3	0,59855238	46,00	27,53
10157	AÇO CA-25	SEINFRA	KG	57,59926673	4,06	233,85
10280	BRITA	SEINFRA	M3	0,84286827	56,00	47,20
10805	CIMENTO PORTLAND	SEINFRA	KG	314,49199633	0,50	157,25
11691	PONTALETE / BARROTE DE 3"x3"	SEINFRA	M	0,57599267	14,79	8,52
11728	PREGO 18X27	SEINFRA	KG	1,91997556	9,40	18,05
11916	TABUA DE 1" DE 3A. - L= 30cm	SEINFRA	M	4,79993889	6,18	29,66
TOTAL MATERIAL:						533,55
VALOR:						960,90

4.3. C0773 - CHAPIM PRÉ-MOLDADO DE CONCRETO (M2)

EQUIPAMENTO		PONTE	UNID	COEFICIENTE	PREÇO UNITÁRIO	TOTAL
10682	BETONEIRA ELÉTRICA 580L (CHP)	SEINFRA	H	0,01919820	20,09	0,39
TOTAL EQUIPAMENTO:						0,39
MAO DE OBRA		PONTE	UNID	COEFICIENTE	PREÇO UNITÁRIO	TOTAL
10121	ARMADOR/FERREIRO	SEINFRA	H	0,76792787	13,46	10,34
10498	CARPINTEIRO	SEINFRA	H	0,67193690	13,46	9,04
12391	PEDREIRO	SEINFRA	H	0,28797295	13,46	3,88
12543	SERVEnte	SEINFRA	H	1,05590083	9,13	9,64
TOTAL MAO DE OBRA:						32,90
MATERIAL		PONTE	UNID	COEFICIENTE	PREÇO UNITÁRIO	TOTAL
10103	ARAME RECOZIDO N.18 BWG	SEINFRA	KG	0,01919820	9,97	0,19
10108	AREIA GROSSA	SEINFRA	M3	0,03839639	50,00	1,92
10163	AÇO CA-50	SEINFRA	KG	1,29587829	3,96	5,13
10528	CHAPA COMPENSADO RESINADO 10MM (1.10 X 2.20M)	SEINFRA	M2	0,95990985	14,42	13,84
10805	CIMENTO PORTLAND	SEINFRA	KG	16,66403492	0,50	8,33
11605	PEDRISCO	SEINFRA	M3	0,08639189	63,20	5,46
11724	PREGO	SEINFRA	KG	0,01919820	9,40	0,18
TOTAL MATERIAL:						35,06
VALOR:						68,34

ABR.V CONSTRUÇÕES SERVIÇOS EVENTOS E LOCAÇÕES EIRELI-EPP

Rua: Jaime Benevides,355-Centro-Montaña-Ce-CEP: 63.610-000 CNPJ: 12.044.788/0001-17 Fone: (88) 3583-1077 / (88) 9 9648-7700

e-mail:abravservice@hotmail.com.br

**5.1. C1994 - PORTA TIPO PARANÁ (S/ACCESSÓRIOS) (M2)**

MÃO DE OBRA		FONTE	UNID	COEFICIENTE	PREÇO UNITÁRIO	TOTAL
10041	AJUDANTE DE CARPINTEIRO	SEINFRA	H	1,14251183	10,47	11,96
10498	CARPINTEIRO	SEINFRA	H	1,14251183	13,46	15,38
TOTAL MÃO DE OBRA:						27,34
MATERIAL		FONTE	UNID	COEFICIENTE	PREÇO UNITÁRIO	TOTAL
11715	PORTA TIPO PARANÁ	SEINFRA	M2	0,96009398	47,62	45,72
TOTAL MATERIAL:						45,72
VALOR:						73,06

5.2. C1381 - FECHADURA COMPLETA PARA PORTA INTERNA (UN)

MÃO DE OBRA		FONTE	UNID	COEFICIENTE	PREÇO UNITÁRIO	TOTAL
10041	AJUDANTE DE CARPINTEIRO	SEINFRA	H	1,92009343	10,47	20,10
10498	CARPINTEIRO	SEINFRA	H	1,92009343	13,46	25,84
TOTAL MÃO DE OBRA:						45,94
MATERIAL		FONTE	UNID	COEFICIENTE	PREÇO UNITÁRIO	TOTAL
11155	FECHADURA COMPLETA PARA PORTA INTERNA	SEINFRA	UN	0,96004671	46,00	44,18
TOTAL MATERIAL:						44,18
VALOR:						90,11

5.3. C1360 - FECHADURA COMPLETA PARA PORTA EXTERNA (UN)

MÃO DE OBRA		FONTE	UNID	COEFICIENTE	PREÇO UNITÁRIO	TOTAL
10041	AJUDANTE DE CARPINTEIRO	SEINFRA	H	1,92008680	10,47	20,10
10498	CARPINTEIRO	SEINFRA	H	1,92008680	13,46	25,84
TOTAL MÃO DE OBRA:						45,94
MATERIAL		FONTE	UNID	COEFICIENTE	PREÇO UNITÁRIO	TOTAL
11154	FECHADURA COMPLETA PARA PORTA EXTERNA	SEINFRA	UN	0,96004340	52,50	50,40
TOTAL MATERIAL:						50,40
VALOR:						96,34

5.4. C1143 - DOBRADIÇA CROMADA 3 1/2" X 3" (UN)

MÃO DE OBRA		FONTE	UNID	COEFICIENTE	PREÇO UNITÁRIO	TOTAL
10041	AJUDANTE DE CARPINTEIRO	SEINFRA	H	0,23974152	10,47	2,51
10498	CARPINTEIRO	SEINFRA	H	0,23974152	13,46	3,23
TOTAL MÃO DE OBRA:						5,74
MATERIAL		FONTE	UNID	COEFICIENTE	PREÇO UNITÁRIO	TOTAL
11028	DOBRADIÇA CROMADA 3 1/2"X3" REF.1523	SEINFRA	UN	0,95896608	13,65	13,09
11587	PARAFUSO PARA MADEIRA 1 3/4"X10MM	SEINFRA	UN	5,75379647	0,15	0,86
TOTAL MATERIAL:						13,95
VALOR:						19,69

5.5. C1408 - FORRAMENTO OU BATENTE DE MADEIRA (M)

MÃO DE OBRA		FONTE	UNID	COEFICIENTE	PREÇO UNITÁRIO	TOTAL
10041	AJUDANTE DE CARPINTEIRO	SEINFRA	H	0,28809718	10,47	3,02
10498	CARPINTEIRO	SEINFRA	H	0,28809718	13,46	3,88
TOTAL MÃO DE OBRA:						6,90
MATERIAL		FONTE	UNID	COEFICIENTE	PREÇO UNITÁRIO	TOTAL
11590	PARAFUSO PARA MADEIRA DE 80MM	SEINFRA	UN	1,92064788	0,27	0,52
11724	PREGO	SEINFRA	KG	0,03841296	9,40	0,36
11919	TACO PARA FIXAÇÃO DE BATENTE/RODAPÉ	SEINFRA	UN	0,96032394	0,65	0,62
18274	FORRAMENTO OU BATENTE DE MADEIRA, L = 15 cm	SEINFRA	CJ	0,19206478	98,05	18,83
TOTAL MATERIAL:						20,34
VALOR:						27,23

5.6. C0042 - ALIZAR (GUARNIÇÃO) DE MADEIRA (M)

MÃO DE OBRA		FONTE	UNID	COEFICIENTE	PREÇO UNITÁRIO	TOTAL
-------------	--	-------	------	-------------	----------------	-------



10041	AJUDANTE DE CARPINTEIRO	SEINFRA	H	0,09604047	10,47	
10498	CARPINTEIRO	SEINFRA	H	0,09604047	13,46	1,28
TOTAL MAO DE OBRA:						2,30
MATERIAL		FORTE	UNID	COEFICIENTE	PREÇO UNITÁRIO	TOTAL
11724	PREGO	SEINFRA	KG	0,01920809	9,40	0,18
18268	ALIZAR DE MADEIRA L = 5 cm	SEINFRA	M	0,96040477	3,00	2,88
TOTAL MATERIAL:						3,06
VALOR:						5,36

5.7. C1970 - PORTA DE FERRO EM CHAPA (M2)

MAO DE OBRA		FORTE	UNID	COEFICIENTE	PREÇO UNITÁRIO	TOTAL
12391	PEDREIRO	SEINFRA	H	2,87990492	13,46	38,76
12543	SERVENTE	SEINFRA	H	2,87990492	9,13	26,29
TOTAL MAO DE OBRA:						65,05
MATERIAL		FORTE	UNID	COEFICIENTE	PREÇO UNITÁRIO	TOTAL
10109	AREIA MEDIA	SEINFRA	M3	0,00691177	46,00	0,32
10441	CAL HIDRATADA	SEINFRA	KG	0,47038447	0,74	0,35
10805	CIMENTO PORTLAND	SEINFRA	KG	1,94873566	0,50	0,97
11704	PORTA DE FERRO EM CHAPA DUPLA N.14	SEINFRA	M2	0,95996831	108,60	104,25
TOTAL MATERIAL:						105,89
VALOR:						170,95

5.8. C4513 - JANELA EM ALUMINIO ANODIZADO NATURAL/FOSCO, DE CORRER, SEM BANDEIROLA E/OU PEITORIL, SEM VIDRO - FORNECIMENTO E MONTAGEM (M2)

MATERIAL		FORTE	UNID	COEFICIENTE	PREÇO UNITÁRIO	TOTAL
18337	JANELA EM ALUMINIO ANODIZADO NATURAL/FOSCO, DE CORRER, SEM BANDEIROLA E/OU PEITORIL, SEM VIDRO	SEINFRA	M2	0,95996062	244,51	234,72
TOTAL MATERIAL:						234,72
VALOR:						234,72

5.9. C1451 - GUICHÊ EM ALUMÍNIO E VIDRO TEMPERADO E=10mm (M2)

MAO DE OBRA		FORTE	UNID	COEFICIENTE	PREÇO UNITÁRIO	TOTAL
10037	AJUDANTE	SEINFRA	H	1,43995319	10,47	15,08
11530	MONTADOR	SEINFRA	H	2,39992198	13,46	32,30
TOTAL MAO DE OBRA:						47,38
MATERIAL		FORTE	UNID	COEFICIENTE	PREÇO UNITÁRIO	TOTAL
10113	ARGAMASSA COLANTE PRE-MISTURADA	SEINFRA	KG	2,97590326	1,33	3,96
11515	MASSA IGAS PARA CAIXILHO DE ALUMINIO	SEINFRA	KG	1,43995319	6,59	9,49
11893	SUORTE COM MIOLO PARA 2 VIDROS (1306)	SEINFRA	UN	2,39992198	42,90	102,96
12157	TRILHO DE ALUMINIO PARA FORRO DE GESSO	SEINFRA	M	2,63991418	6,40	16,90
12258	VIDRO TEMPERADO 10MM INCOLOR PARA FERRAGENS	SEINFRA	M2	0,95996879	275,00	263,98
TOTAL MATERIAL:						387,29
VALOR:						444,67

5.10. C2679 - VISOR COM VIDRO TEMPERADO E=6mm E MOLDURA DE ALUMÍNIO (M2)

MAO DE OBRA		FORTE	UNID	COEFICIENTE	PREÇO UNITÁRIO	TOTAL
10037	AJUDANTE	SEINFRA	H	1,44002716	10,47	15,08
11530	MONTADOR	SEINFRA	H	2,40004527	13,46	32,30
TOTAL MAO DE OBRA:						47,38
MATERIAL		FORTE	UNID	COEFICIENTE	PREÇO UNITÁRIO	TOTAL
10113	ARGAMASSA COLANTE PRE-MISTURADA	SEINFRA	KG	2,97605613	1,33	3,96
11515	MASSA IGAS PARA CAIXILHO DE ALUMINIO	SEINFRA	KG	1,44002716	6,59	9,49
12157	TRILHO DE ALUMINIO PARA FORRO DE GESSO	SEINFRA	M	3,84007243	6,40	24,58
12259	VIDRO TEMPERADO 6MM INCOLOR PARA CAIXILHO	SEINFRA	M2	0,96001811	215,00	206,40
TOTAL MATERIAL:						244,43
VALOR:						291,81

5.11. C2670 - VIDRO COMUM EM CAIXILHOS C/MASSA ESP.= 4mm, COLOCADO (M2)

MATERIAL	FORTE	UNID	COEFICIENTE	PREÇO UNITÁRIO	TOTAL	
12256	VIDRO LISO, E= 4MM(COLOCADO)	SEINFRA	M2	0,96000000	108,00	103,68
TOTAL MATERIAL:					103,68	
VALOR:					103,68	

5.12. C1971 - PORTA DE VIDRO TEMPERADO 2 FOLHAS (1.80X2.10)m E=10mm (CJ)

MATERIAL	FORTE	UNID	COEFICIENTE	PREÇO UNITÁRIO	TOTAL	
10299	BUCHA PARA PIVOTANTE DE DOBRADICA (1201)	SEINFRA	UN	2,49586810	5,76	14,38
10494	CAPUCHINHO (1037)	SEINFRA	UN	1,24793405	2,90	3,62
10856	CONTRAPLACA DE FECHADURA CENTRAL (1504)	SEINFRA	UN	1,24793405	15,00	18,72
11034	DOBRADIÇA INFERIOR (1103)	SEINFRA	UN	2,49586810	20,90	52,16
11036	DOBRADIÇA SUPERIOR (1101)	SEINFRA	UN	2,49586810	17,90	44,68
11152	FECHADURA CENTRAL COM 2 CILINDROS (1521)	SEINFRA	UN	1,24793405	71,40	89,10
11525	MOLA HIDRAULICA P/PORTA DE VIDRO (1012)	SEINFRA	UN	2,49586810	564,80	1409,67
11743	PUXADOR CONCHA (1606)	SEINFRA	UN	2,49586810	12,00	29,95
12160	TRINCO INFERIOR (1502)	SEINFRA	UN	2,49586810	25,55	63,77
12258	VIDRO TEMPERADO 10MM INCOLOR PARA FERRAGENS	SEINFRA	M2	4,71719071	275,00	1297,23
TOTAL MATERIAL:					3823,27	
VALOR:					3.023,27	

13. 72120 - VIDRO TEMPERADO INCOLOR, ESPESSURA 10MM, FORNECIMENTO E INSTALACAO, INCLUSIVE MASSA PARA VEDACAO (M2)

MATERIAL	FORTE	UNID	COEFICIENTE	PREÇO UNITÁRIO	TOTAL	
00010498	MASSA PARA VIDRO	SINAPI	KG	1,42887452	7,63	10,90
00010507	VIDRO TEMPERADO INCOLOR E = 10 MM, SEM COLOCACAO	SINAPI	M2	0,95258301	277,36	264,21
TOTAL MATERIAL:					275,11	
SERVICO	FORTE	UNID	COEFICIENTE	PREÇO UNITÁRIO	TOTAL	
88316	SERVENTE COM ENCARGOS COMPLEMENTARES	SINAPI	H	0,47629151	14,02	6,68
88325	VIDRACEIRO COM ENCARGOS COMPLEMENTARES	SINAPI	H	0,47629151	16,59	7,90
TOTAL SERVICIO:					14,58	
VALOR:					289,69	

6.1. C3006 - MADEIRAMENTO P/TELHA FIBROCIMENTO C/ REAPROVEITAMENTO (M2)

MAO DE OBRA	FORTE	UNID	COEFICIENTE	PREÇO UNITÁRIO	TOTAL	
10041	AJUDANTE DE CARPINTEIRO	SEINFRA	H	0,96099553	10,47	10,06
10498	CARPINTEIRO	SEINFRA	H	0,96099553	13,46	12,93
TOTAL MAO DE OBRA:					23,00	
MATERIAL	FORTE	UNID	COEFICIENTE	PREÇO UNITÁRIO	TOTAL	
12410	PREGO 2 1/2" x 10	SEINFRA	KG	0,09609956	9,40	0,90
TOTAL MATERIAL:					0,90	
VALOR:					23,90	

6.2. C2445 - TELHA DE FIBROCIMENTO ONDULADA E=6mm , INCLINAÇÃO 27% (M2)

MAO DE OBRA	FORTE	UNID	COEFICIENTE	PREÇO UNITÁRIO	TOTAL	
10047	AJUDANTE DE TELHADISTA	SEINFRA	H	0,21118818	10,47	2,21
12070	TELHADISTA	SEINFRA	H	0,21118818	13,46	2,84
TOTAL MAO DE OBRA:					5,05	
MATERIAL	FORTE	UNID	COEFICIENTE	PREÇO UNITÁRIO	TOTAL	
10853	CONJUNTO VEDAÇÃO ELASTICA	SEINFRA	UN	1,36312366	0,50	0,68
11571	PARAFUSO COM ROSCA SOBERBA 8X110MM	SEINFRA	UN	1,36312366	1,03	1,40
12059	TELHA FIBROCIMENTO ONDULADA - 6MM	SEINFRA	M2	1,10393818	24,54	27,09
TOTAL MATERIAL:					28,18	
VALOR:					34,23	

6.3. C1000 - CUMEEIRA NORMAL DE FIBROCIMENTO P/TELHA ONDULADA (M)

MAO DE OBRA	FORTE	UNID	COEFICIENTE	PREÇO UNITÁRIO	TOTAL	
10047	AJUDANTE DE TELHADISTA	SEINFRA	H	0,11528647	10,47	1,21
12070	TELHADISTA	SEINFRA	H	0,11528647	13,46	1,55

ABRAV CONSTRUÇÕES SERVIÇOS EVENTOS E LOCAÇÕES EIRELI-EPP

Rua: Jaime Benevides,355-Centro-Mombaça-Ce CEP: 63.610-000 CNPJ: 12.044.788/0001-17 Fone: (88) 3583-1077 / (88) 9 9648-7700

e-mail: abravservice@hotmail.com.br



				TOTAL MAO DE OBRA:		2,78
MATERIAL		FONTE	UNID	COEFICIENTE	PREÇO UNITÁRIO	TOTAL
10924	CUMEEIRA FIBROCIMENTO NORMAL (ONDULADA)	SEINFRA	M	0,91076315	31,70	28,87
TOTAL MATERIAL:						28,87
VALOR:						31,63

6.4. C0657 - CALHA DE ALUMÍNIO DESENVOLVIMENTO DE 25cm (M)

MAO DE OBRA				COEFICIENTE	PREÇO UNITÁRIO	TOTAL
10043	AJUDANTE DE ENCANADOR	SEINFRA	H	0,95982441	10,47	10,05
12320	ENCANADOR	SEINFRA	H	0,95982441	13,46	12,92
TOTAL MAO DE OBRA:						22,97
MATERIAL		FONTE	UNID	COEFICIENTE	PREÇO UNITÁRIO	TOTAL
10447	CALHA DE ALUMINIO DESENVOL. DE 25CM	SEINFRA	M	0,98872214	15,00	14,83
11725	PREGO 15X15	SEINFRA	KG	0,08639319	9,40	0,81
11784	REBITES	SEINFRA	KG	0,03839697	37,40	1,44
TOTAL MATERIAL:						17,08
VALOR:						40,05

7.1. C1779 - IMPERMEABILIZAÇÃO DE LAJES C/ MANTA ASFÁLTICA PRÉ-FABRICADA, C/ VÉU DE POLIÉSTER (M2)

MAO DE OBRA				COEFICIENTE	PREÇO UNITÁRIO	TOTAL
10039	AJUDANTE DE APLICADOR DE IMPERMEABILIZAÇÃO	SEINFRA	H	0,28762256	10,47	3,01
10091	APLICADOR IMPERMEABILIZAÇÃO	SEINFRA	H	0,28762256	13,46	3,87
TOTAL MAO DE OBRA:						6,89
MATERIAL		FONTE	UNID	COEFICIENTE	PREÇO UNITÁRIO	TOTAL
10146	ASFALTO MODIFICADO	SEINFRA	KG	1,91861706	2,07	3,97
12099	TINTA PRIMARIA	SEINFRA	L	0,57564512	1,95	1,12
12251	VEU DE POLIESTER	SEINFRA	M2	1,05534939	12,43	13,12
TOTAL MATERIAL:						18,21
VALOR:						25,10

8.1. C0776 - CHAPISCO C/ ARGAMASSA DE CIMENTO E AREIA S/PENEIRAR TRAÇO 1:3 ESP.= 5mm P/ PAREDE (M2)

MAO DE OBRA				COEFICIENTE	PREÇO UNITÁRIO	TOTAL
12391	PEDREIRO	SEINFRA	H	0,09617438	13,46	1,29
12543	SERVENTE	SEINFRA	H	0,14426156	9,13	1,32
TOTAL MAO DE OBRA:						2,61
MATERIAL		FONTE	UNID	COEFICIENTE	PREÇO UNITÁRIO	TOTAL
10109	AREIA MEDIA	SEINFRA	M3	0,00586664	46,00	0,27
10805	CIMENTO PORTLAND	SEINFRA	KG	2,33703729	0,50	1,17
TOTAL MATERIAL:						1,44
VALOR:						4,05

8.2. C3245 - EMBOÇO C/ ARGAMASSA DE CIMENTO E AREIA S/ PENEIRAR, TRAÇO 1:6 (M2)

MAO DE OBRA				COEFICIENTE	PREÇO UNITÁRIO	TOTAL
12391	PEDREIRO	SEINFRA	H	0,57628792	13,46	7,76
12543	SERVENTE	SEINFRA	H	0,57628792	9,13	5,26
TOTAL MAO DE OBRA:						13,02
SERVICO		FONTE	UNID	COEFICIENTE	PREÇO UNITÁRIO	TOTAL
C0173	ARGAMASSA DE CIMENTO E AREIA S/PEN. TRAÇO 1:6	SEINFRA	M3	0,01920960	268,70	5,16
TOTAL SERVICO:						5,16
VALOR:						18,18

8.3. C3407 - REBOCO C/ ARGAMASSA DE CIMENTO E AREIA S/ PENEIRAR, TRAÇO 1:6 (M2)

MAO DE OBRA				COEFICIENTE	PREÇO UNITÁRIO	TOTAL
12391	PEDREIRO	SEINFRA	H	0,57627856	13,46	7,76
12543	SERVENTE	SEINFRA	H	0,57627856	9,13	5,26
TOTAL MAO DE OBRA:						13,02
SERVICO		FONTE	UNID	COEFICIENTE	PREÇO UNITÁRIO	TOTAL



C0173	ARGAMASSA DE CIMENTO E AREIA S/PEN. TRAÇO 1:6	SEINFRA	M3	0,02401153	288,70	6,46	
						TOTAL SERVIÇO:	6,46
						VALOR:	19,47

8.4. 87273 - REVESTIMENTO CERÂMICO PARA PAREDES INTERNAS COM PLACAS TIPO ESMALTADA EXTRA DE DIMENSÕES 33X45 CM APLICADAS EM AMBIENTES DE ÁREA MAIOR QUE 5 M² NA ALTURA INTEIRA DAS PAREDES. AF 06/2014 (M2)

MATERIAL	FORTE	UNID	COEFICIENTE	PREÇO UNITÁRIO	TOTAL	
0000536	REVESTIMENTO EM CERAMICA ESMALTADA EXTRA, PEI MENOR OU IGUAL A 3, FORMATO MENOR OU IGUAL A 2025 CM2	SINAPI	M2	0,93396151	28,90	28,99
00001381	ARGAMASSA COLANTE AC1 PARA CERAMICAS	SINAPI	KG	5,30974419	0,62	3,29
00034357	REJUNTE COLORIDO, CIMENTICIO	SINAPI	KG	0,19025142	3,96	0,75
TOTAL MATERIAL:					31,84	
SERVICO	FORTE	UNID	COEFICIENTE	PREÇO UNITÁRIO	TOTAL	
88256	AZULEJISTA OU LADRILHISTA COM ENCARGOS COMPLEMENTARES	SINAPI	H	0,57075426	17,22	9,83
88316	SERVENTE COM ENCARGOS COMPLEMENTARES	SINAPI	H	0,31132051	14,02	4,36
TOTAL SERVIÇO:					14,19	
VALOR:					46,23	

8.5. C4431 - CERÂMICA ESMALTADA C/ ARG. CIMENTO E AREIA ATÉ 10x10cm (100 cm²) - DECORATIVA P/ PAREDE (M2)

MAO DE OBRA	FORTE	UNID	COEFICIENTE	PREÇO UNITÁRIO	TOTAL	
11328	LADRILHISTA	SEINFRA	H	1,34387006	13,46	18,09
12543	SERVENTE	SEINFRA	H	1,34387006	9,13	12,27
TOTAL MAO DE OBRA:					30,36	
MATERIAL	FORTE	UNID	COEFICIENTE	PREÇO UNITÁRIO	TOTAL	
16497	CERÂMICA ESMALTADA DIMENSÕES ATÉ 10x10cm (100 cm²) - DECORATIVA	SEINFRA	M2	1,06589791	30,23	31,92
TOTAL MATERIAL:					31,82	
SERVICO	FORTE	UNID	COEFICIENTE	PREÇO UNITÁRIO	TOTAL	
C4429	ARGAMASSA DE CIMENTO E AREIA PEN. TRAÇO 1:5	SEINFRA	M3	0,01919814	498,08	9,56
TOTAL SERVIÇO:					9,56	
VALOR:					71,84	

8.6. C1102 - REJUNTAMENTO C/ ARG. PRÉ-FABRICADA, JUNTA ATÉ 2mm EM CERÂMICA, ATÉ 10x10 cm (100 cm²) - DECORATIVA (PAREDE/PISO) (M2)

MAO DE OBRA	FORTE	UNID	COEFICIENTE	PREÇO UNITÁRIO	TOTAL	
11328	LADRILHISTA	SEINFRA	H	0,22070474	13,46	2,97
12543	SERVENTE	SEINFRA	H	0,22070474	9,13	2,02
TOTAL MAO DE OBRA:					4,99	
MATERIAL	FORTE	UNID	COEFICIENTE	PREÇO UNITÁRIO	TOTAL	
10118	ARGAMASSA PRÉ-FABRICADA PARA REJUNTAMENTO	SEINFRA	KG	0,63428623	2,75	1,74
TOTAL MATERIAL:					1,74	
VALOR:					6,73	

8.7. C0781 - CHAPISCO C/ ARGAMASSA DE CIMENTO E AREIA S/ PENEIRAR TRAÇO 1:4 P/ TETO (M2)

MAO DE OBRA	FORTE	UNID	COEFICIENTE	PREÇO UNITÁRIO	TOTAL	
12391	PEDREIRO	SEINFRA	H	0,24030680	13,46	3,23
12543	SERVENTE	SEINFRA	H	0,24030680	9,13	2,19
TOTAL MAO DE OBRA:					5,43	
SERVICO	FORTE	UNID	COEFICIENTE	PREÇO UNITÁRIO	TOTAL	
C0171	ARGAMASSA DE CIMENTO E AREIA S/PEN. TRAÇO 1:4	SEINFRA	M3	0,00576735	329,70	1,90
TOTAL SERVIÇO:					1,90	
VALOR:					7,33	

8.8. C3035 - REBOCO C/ ARGAMASSA DE CIMENTO E AREIA S/ PENEIRAR TRAÇO 1:6, ESP=20 mm P/ TETO (M2)

MAO DE OBRA	FORTE	UNID	COEFICIENTE	PREÇO UNITÁRIO	TOTAL	
12391	PEDREIRO	SEINFRA	H	0,67168486	13,46	9,04
12543	SERVENTE	SEINFRA	H	0,67168486	9,13	6,13
TOTAL MAO DE OBRA:					15,17	
SERVICO	FORTE	UNID	COEFICIENTE	PREÇO UNITÁRIO	TOTAL	
C0173	ARGAMASSA DE CIMENTO E AREIA S/PEN. TRAÇO 1:6	SEINFRA	M3	0,01919099	288,70	5,16

ABRAV CONSTRUÇÕES SERVIÇOS EVENTOS E LOCAÇÕES EIRELI-EPP

Rua: Jaime Benevides, 355-Centro-Mombaça-Ce-CNPJ: 63.619-000 CNPJ: 12.044.788/0001-17 Fone: (88) 3583-1077 / (88) 9 9648-7700

e-mail: abravservice@hotmail.com.br



TOTAL SERVIÇO:	
VALOR:	20,33

8.9. C1877 - PERFIL DE ALUMÍNIO TIPO (L - T - U) (M)

MÃO DE OBRA		FONTE	UNID	COEFICIENTE	PREÇO UNITÁRIO	TOTAL
12391	PEDREIRO	SEINFRA	H	0,57680965	13,46	7,76
12543	SERVENTE	SEINFRA	H	0,38453977	9,13	3,51
TOTAL MÃO DE OBRA:						11,27
MATERIAL		FONTE	UNID	COEFICIENTE	PREÇO UNITÁRIO	TOTAL
10805	CIMENTO PORTLAND	SEINFRA	KG	0,72101207	0,50	0,36
11624	PERFIL DE ALUMÍNIO TIPO (L - T - U)	SEINFRA	M	0,96134942	3,24	3,11
TOTAL MATERIAL:						3,48
VALOR:						14,75

9.1. C3025 - PISO MORTO CONCRETO FCK=13,5MPa C/PREPARO E LANÇAMENTO (M3)

MÃO DE OBRA		FONTE	UNID	COEFICIENTE	PREÇO UNITÁRIO	TOTAL
12391	PEDREIRO	SEINFRA	H	1,91982356	13,46	25,84
12543	SERVENTE	SEINFRA	H	5,75947067	9,13	52,58
TOTAL MÃO DE OBRA:						78,42
SERVIÇO		FONTE	UNID	COEFICIENTE	PREÇO UNITÁRIO	TOTAL
C0839	CONCRETO P/VIBR., FCK 13.5 MPa COM AGREGADO ADQUIRIDO	SEINFRA	M3	0,95991178	304,20	292,01
TOTAL SERVIÇO:						292,01
VALOR:						370,43

9.2. C2184 - REGULARIZAÇÃO DE BASE C/ ARGAMASSA CIMENTO E AREIA S/ PENEIRAR, TRAÇO 1:5 - ESP= 3cm, C/IMPERMEABILIZANTE (M2)

MÃO DE OBRA		FONTE	UNID	COEFICIENTE	PREÇO UNITÁRIO	TOTAL
12391	PEDREIRO	SEINFRA	H	0,23997715	13,46	3,23
12543	SERVENTE	SEINFRA	H	0,52794973	9,13	4,82
TOTAL MÃO DE OBRA:						8,05
MATERIAL		FONTE	UNID	COEFICIENTE	PREÇO UNITÁRIO	TOTAL
10109	AREIA MEDIA	SEINFRA	M3	0,03503667	46,00	1,61
10805	CIMENTO PORTLAND	SEINFRA	KG	8,40879938	0,50	4,20
11249	IMPERMEABILIZANTE	SEINFRA	KG	0,57594516	6,50	3,74
TOTAL MATERIAL:						9,56
VALOR:						17,61

9.3. 87251 - REVESTIMENTO CERÂMICO PARA PISO COM PLACAS TIPO ESMALTADA EXTRA DE DIMENSÕES 45X45 CM APLICADA EM AMBIENTES DE ÁREA MAIOR QUE 10 M2. AF 06/2014 (M2)

MATERIAL		FONTE	UNID	COEFICIENTE	PREÇO UNITÁRIO	TOTAL
00001287	PISO EM CERAMICA ESMALTADA EXTRA, PEI MAIOR OU IGUAL A 4, FORMATO MENOR OU IGUAL A 2025 CM2	SINAPI	M2	0,86197540	19,55	16,85
00001381	ARGAMASSA COLANTE AC 1 PARA CERAMICAS	SINAPI	KG	4,99295182	0,62	3,10
00034357	REJUNTE COLORIDO, CIMENTICIO	SINAPI	KG	0,15450502	3,96	0,61
TOTAL MATERIAL:						20,56
SERVIÇO		FONTE	UNID	COEFICIENTE	PREÇO UNITÁRIO	TOTAL
88256	AZULEJISTA OU LADRILHISTA COM ENCARGOS COMPLEMENTARES	SINAPI	H	0,21142793	17,22	3,64
88316	SERVENTE COM ENCARGOS COMPLEMENTARES	SINAPI	H	0,12197765	14,02	1,71
TOTAL SERVIÇO:						5,35
VALOR:						25,91

9.4. C3448 - PISO INTERTRAVADO TIPO TIJOLINHO (19,9x10x4)cm CINZA (M2)

MÃO DE OBRA		FONTE	UNID	COEFICIENTE	PREÇO UNITÁRIO	TOTAL
12391	PEDREIRO	SEINFRA	H	0,48102523	13,46	6,47
12543	SERVENTE	SEINFRA	H	0,72153786	9,13	6,59
TOTAL MÃO DE OBRA:						13,06
MATERIAL		FONTE	UNID	COEFICIENTE	PREÇO UNITÁRIO	TOTAL
16231	TIJOLINHO K317 (19,9 X 10 X 4)cm - CINZA	SEINFRA	UN	49,06457395	0,43	21,10
TOTAL MATERIAL:						21,10



VALOR:

9.5. C3410 - CALÇADA DE PROTEÇÃO EM CIMENTADO C/ BASE DE CONCRETO (M2)

SERVICO	FONTE	UNID	COEFICIENTE	PREÇO UNITÁRIO	TOTAL	
C0055	ALVENARIA DE EMBASAMENTO DE TUOLO COMUM, C/ARGAMASSA MISTA C/ CAL HIDRATADA	SEINFRA	M3	0,17279791	459,92	79,47
C1213	EMBOÇO C/ ARGAMASSA MISTA DE CIMENTO, CAL HIDRATADA E AREIA S/PENEIRAR TRAÇO 1:2:9 ESP = 20mm P/ PAREDE	SEINFRA	M2	0,49919396	20,52	10,24
C1609	LASTRO DE CONCRETO INCLUINDO PREPARO E LANÇAMENTO	SEINFRA	M3	0,06719918	364,22	24,48
C1915	PISO CIMENTADO C/ ARGAMASSA DE CIMENTO E AREIA S/ PENEIRAR, TRAÇO 1:4, ESP.= 1.5cm	SEINFRA	M2	0,95998840	27,54	26,44
C2121	REBOCO C/ARGAMASSA DE CAL EM PASTA E AREIA PENEIRADA TRAÇO 1:3 ESP=5 mm P/PAREDE	SEINFRA	M2	0,49919396	14,16	7,07
C2784	ESCAVAÇÃO MANUAL SOLO DE 1A.CAT. PROF. ATÉ 1.50m	SEINFRA	M3	0,11519861	24,18	2,79
C2898	PINTURA HIDRACOR	SEINFRA	M2	0,49919396	7,23	3,61
C2921	REATERRO C/COMPACTAÇÃO MANUAL S/CONTROLE, MATERIAL DA VALA	SEINFRA	M3	0,11519861	15,51	1,79
TOTAL SERVIÇO:					155,88	
VALOR:					155,88	

9.6. C1869 - PEITORIL DE GRANITO L= 15 cm (M)

MAO DE OBRA	FONTE	UNID	COEFICIENTE	PREÇO UNITÁRIO	TOTAL	
I2391	PEDREIRO	SEINFRA	H	0,47986293	13,46	6,46
I2543	SERVENTE	SEINFRA	H	0,23998147	9,13	2,19
TOTAL MAO DE OBRA:					8,85	
MATERIAL	FONTE	UNID	COEFICIENTE	PREÇO UNITÁRIO	TOTAL	
I1610	PEITORIS DE GRANITO 15CM	SEINFRA	M	0,95992586	40,00	38,40
TOTAL MATERIAL:					38,40	
SERVICO	FONTE	UNID	COEFICIENTE	PREÇO UNITÁRIO	TOTAL	
C0197	ARGAMASSA MISTA DE CIMENTO CAL HIDR. E AREIA S/PEN. TRAÇO 1:1:4	SEINFRA	M3	0,00359972	464,38	1,67
TOTAL SERVIÇO:					1,67	
VALOR:					48,72	

9.7. C2284 - SOLEIRA DE GRANITO L= 15cm (M)

MAO DE OBRA	FONTE	UNID	COEFICIENTE	PREÇO UNITÁRIO	TOTAL	
I2391	PEDREIRO	SEINFRA	H	0,48000157	13,46	6,46
I2543	SERVENTE	SEINFRA	H	0,24000079	9,13	2,19
TOTAL MAO DE OBRA:					8,85	
MATERIAL	FONTE	UNID	COEFICIENTE	PREÇO UNITÁRIO	TOTAL	
I1880	SOLEIRA DE GRANITO DE 15CM	SEINFRA	M	0,96000314	59,10	56,74
TOTAL MATERIAL:					56,74	
SERVICO	FONTE	UNID	COEFICIENTE	PREÇO UNITÁRIO	TOTAL	
C0197	ARGAMASSA MISTA DE CIMENTO CAL HIDR. E AREIA S/PEN. TRAÇO 1:1:4	SEINFRA	M3	0,00360001	464,38	1,67
TOTAL SERVIÇO:					1,67	
VALOR:					67,06	

10.1. C2166 - REGISTRO DE GAVETA C/CANOPLA CROMADA D= 20mm (3/4") (UN)

MAO DE OBRA	FONTE	UNID	COEFICIENTE	PREÇO UNITÁRIO	TOTAL	
I0043	AJUDANTE DE ENCANADOR	SEINFRA	H	0,58562995	10,47	6,13
I2320	ENCANADOR	SEINFRA	H	0,58562995	13,46	7,88
TOTAL MAO DE OBRA:					14,61	
MATERIAL	FONTE	UNID	COEFICIENTE	PREÇO UNITÁRIO	TOTAL	
I1180	FITA DE VEDAÇÃO	SEINFRA	M	0,90244617	0,38	0,34
I1806	REGISTRO DE GAVETA CROMADO 20MM (3/4")	SEINFRA	UN	0,98004911	60,50	58,08
TOTAL MATERIAL:					58,43	
VALOR:					72,44	

10.2. C2172 - REGISTRO DE PRESSÃO C/CANOPLA CROMADA D= 20mm (3/4") (UN)

MAO DE OBRA	FONTE	UNID	COEFICIENTE	PREÇO UNITÁRIO	TOTAL
-------------	-------	------	-------------	----------------	-------



10043	AJUDANTE DE ENCANADOR	SEINFRA	H	0,58565477	10,47	14,01
12320	ENCANADOR	SEINFRA	H	0,58565477	13,46	7,88
TOTAL MAO DE OBRA:						14,01
MATERIAL		FORNTE	UNID	COEFICIENTE	PREÇO UNITÁRIO	TOTAL
11180	FITA DE VEDAÇÃO	SEINFRA	M	0,90248441	0,38	0,34
11811	REGISTRO DE PRESSÃO CROMADO 20MM (3/4")	SEINFRA	UN	0,96008979	53,31	51,18
TOTAL MATERIAL:						51,53
VALOR:						65,54

10.3. C1525 - JOELHO 90 PVC SOLD./ROSCA D= 20mmX1/2" (UN)

MAO DE OBRA		FORNTE	UNID	COEFICIENTE	PREÇO UNITÁRIO	TOTAL
10043	AJUDANTE DE ENCANADOR	SEINFRA	H	0,19159413	10,47	2,01
12320	ENCANADOR	SEINFRA	H	0,19159413	13,46	2,58
TOTAL MAO DE OBRA:						4,58
MATERIAL		FORNTE	UNID	COEFICIENTE	PREÇO UNITÁRIO	TOTAL
10026	ADESIVO PARA TUBO DE PVC RIGIDO	SEINFRA	KG	0,00143696	38,25	0,05
11180	FITA DE VEDAÇÃO	SEINFRA	M	0,28739120	0,38	0,11
11302	JOELHO PVC SOLDAVEL/ROSCA DE 20X1/2"	SEINFRA	UN	0,95797067	1,13	1,08
11888	SOLUÇÃO LIMPADORA PARA PVC RIGIDO	SEINFRA	L	0,00287391	27,30	0,08
TOTAL MATERIAL:						1,33
VALOR:						5,91

10.4. C1560 - JOELHO REDUÇÃO PVC SOLD./ROSCA D=25mmX1/2" (UN)

MAO DE OBRA		FORNTE	UNID	COEFICIENTE	PREÇO UNITÁRIO	TOTAL
10043	AJUDANTE DE ENCANADOR	SEINFRA	H	0,19181533	10,47	2,01
12320	ENCANADOR	SEINFRA	H	0,19181533	13,46	2,58
TOTAL MAO DE OBRA:						4,58
MATERIAL		FORNTE	UNID	COEFICIENTE	PREÇO UNITÁRIO	TOTAL
10026	ADESIVO PARA TUBO DE PVC RIGIDO	SEINFRA	KG	0,00239769	38,25	0,09
11180	FITA DE VEDAÇÃO	SEINFRA	M	0,29731376	0,38	0,11
11308	JOELHO REDUÇÃO PVC SOLD./ROSCA DE 25X1/2"	SEINFRA	UN	0,95907665	1,70	1,63
11888	SOLUÇÃO LIMPADORA PARA PVC RIGIDO	SEINFRA	L	0,00383630	27,30	0,10
TOTAL MATERIAL:						1,94
VALOR:						6,53

10.5. C1739 - LUYA PVC SOLD./ROSCA D=25mmX3/4" (UN)

MAO DE OBRA		FORNTE	UNID	COEFICIENTE	PREÇO UNITÁRIO	TOTAL
10043	AJUDANTE DE ENCANADOR	SEINFRA	H	0,14347150	10,47	1,50
12320	ENCANADOR	SEINFRA	H	0,14347150	13,46	1,93
TOTAL MAO DE OBRA:						3,43
MATERIAL		FORNTE	UNID	COEFICIENTE	PREÇO UNITÁRIO	TOTAL
10026	ADESIVO PARA TUBO DE PVC RIGIDO	SEINFRA	KG	0,00239119	38,25	0,09
11180	FITA DE VEDAÇÃO	SEINFRA	M	0,37302589	0,38	0,14
11449	LUYA PVC SOLDAVEL/ROSCA DE 25X3/4"	SEINFRA	UN	0,95647664	1,17	1,12
11888	SOLUÇÃO LIMPADORA PARA PVC RIGIDO	SEINFRA	L	0,00382591	27,30	0,10
TOTAL MATERIAL:						1,46
VALOR:						4,89

10.6. C1559 - JOELHO PVC SOLD. AZUL D=25mmX3/4" (UN)

MAO DE OBRA		FORNTE	UNID	COEFICIENTE	PREÇO UNITÁRIO	TOTAL
10043	AJUDANTE DE ENCANADOR	SEINFRA	H	0,17276341	10,47	1,81
12320	ENCANADOR	SEINFRA	H	0,17276341	13,46	2,33
TOTAL MAO DE OBRA:						4,13
MATERIAL		FORNTE	UNID	COEFICIENTE	PREÇO UNITÁRIO	TOTAL
10026	ADESIVO PARA TUBO DE PVC RIGIDO	SEINFRA	KG	0,00239949	38,25	0,09
11180	FITA DE VEDAÇÃO	SEINFRA	M	0,37432072	0,38	0,14
11301	JOELHO PVC SOLD. AZUL DE 25X3/4"	SEINFRA	UN	0,95979672	5,30	5,09



11888	SOLUÇÃO LIMPADORA PARA PVC RIGIDO	SEINFRA	L	0,00383919	27,30	0,10
					TOTAL MATERIAL:	5,48
					VALOR:	9,56

10.7. C1562 - JOELHO REDUÇÃO PVC SOLD. AZUL D=25mmX1/2" (UN)

MAO DE OBRA		FONTE	UNID	COEFICIENTE	PREÇO UNITÁRIO	TOTAL
10043	AJUDANTE DE ENCANADOR	SEINFRA	H	0,17282390	10,47	1,81
12320	ENCANADOR	SEINFRA	H	0,17282390	13,46	2,33
					TOTAL MAO DE OBRA:	4,14
MATERIAL		FONTE	UNID	COEFICIENTE	PREÇO UNITÁRIO	TOTAL
10026	ADESIVO PARA TUBO DE PVC RIGIDO	SEINFRA	KG	0,00240034	38,25	0,09
11180	FITA DE VEDAÇÃO	SEINFRA	M	0,29764118	0,38	0,11
11306	JOELHO REDUÇÃO PVC SOLD. AZUL DE 25X1/2"	SEINFRA	UN	0,96013282	3,90	3,74
11888	SOLUÇÃO LIMPADORA PARA PVC RIGIDO	SEINFRA	L	0,00384053	27,30	0,10
					TOTAL MATERIAL:	4,06
					VALOR:	8,19

10.8. C0952 - COTOVELO PVC SOLD. MARROM D=20mm (1/2") (UN)

MAO DE OBRA		FONTE	UNID	COEFICIENTE	PREÇO UNITÁRIO	TOTAL
10043	AJUDANTE DE ENCANADOR	SEINFRA	H	0,17220352	10,47	1,80
12320	ENCANADOR	SEINFRA	H	0,17220352	13,46	2,32
					TOTAL MAO DE OBRA:	4,12
MATERIAL		FONTE	UNID	COEFICIENTE	PREÇO UNITÁRIO	TOTAL
10026	ADESIVO PARA TUBO DE PVC RIGIDO	SEINFRA	KG	0,00478344	38,25	0,18
10883	COTOVELO PVC SOLDAVEL DE 20MM	SEINFRA	UN	0,95668624	0,60	0,57
11888	SOLUÇÃO LIMPADORA PARA PVC RIGIDO	SEINFRA	L	0,00191338	27,30	0,05
					TOTAL MATERIAL:	0,80
					VALOR:	4,93

10.9. C0953 - COTOVELO PVC SOLD. MARROM D=25mm (3/4") (UN)

MAO DE OBRA		FONTE	UNID	COEFICIENTE	PREÇO UNITÁRIO	TOTAL
10043	AJUDANTE DE ENCANADOR	SEINFRA	H	0,17258951	10,47	1,81
12320	ENCANADOR	SEINFRA	H	0,17258951	13,46	2,32
					TOTAL MAO DE OBRA:	4,13
MATERIAL		FONTE	UNID	COEFICIENTE	PREÇO UNITÁRIO	TOTAL
10026	ADESIVO PARA TUBO DE PVC RIGIDO	SEINFRA	KG	0,00575299	38,25	0,22
10884	COTOVELO PVC SOLDAVEL DE 25MM	SEINFRA	UN	0,95883064	0,80	0,77
11888	SOLUÇÃO LIMPADORA PARA PVC RIGIDO	SEINFRA	L	0,00230119	27,30	0,06
					TOTAL MATERIAL:	1,05
					VALOR:	5,18

10.10. C0956 - COTOVELO PVC SOLD. MARROM D=50mm (1 1/2") (UN)

MAO DE OBRA		FONTE	UNID	COEFICIENTE	PREÇO UNITÁRIO	TOTAL
10043	AJUDANTE DE ENCANADOR	SEINFRA	H	0,26871882	10,47	2,81
12320	ENCANADOR	SEINFRA	H	0,26871882	13,46	3,62
					TOTAL MAO DE OBRA:	6,43
MATERIAL		FONTE	UNID	COEFICIENTE	PREÇO UNITÁRIO	TOTAL
10026	ADESIVO PARA TUBO DE PVC RIGIDO	SEINFRA	KG	0,01343584	38,25	0,51
10887	COTOVELO PVC SOLDAVEL DE 50MM	SEINFRA	UN	0,95970294	5,00	4,80
11888	SOLUÇÃO LIMPADORA PARA PVC RIGIDO	SEINFRA	L	0,00575621	27,30	0,16
					TOTAL MATERIAL:	5,47
					VALOR:	11,90

10.11. C0019 - ADAPTADOR PVC SOLD. FLANGES LIVRES PCX. D'ÁGUA 20mm (1/2") (UN)

MAO DE OBRA		FONTE	UNID	COEFICIENTE	PREÇO UNITÁRIO	TOTAL
10043	AJUDANTE DE ENCANADOR	SEINFRA	H	0,08641476	10,47	0,90
12320	ENCANADOR	SEINFRA	H	0,08641476	13,46	1,16



				TOTAL MAO DE OBRA:		
MATERIAL				COEFICIENTE	PREÇO UNITÁRIO	TOTAL
10011	ADAPTADOR PVC SOLD. FLANGES LIVRES P/CX. D'ÁGUA 20MM	SEINFRA	UN	0,96016407	8,80	8,45
10026	ADESIVO PARA TUBO DE PVC RIGIDO	SEINFRA	KG	0,00144024	38,25	0,06
11180	FITA DE VEDAÇÃO	SEINFRA	M	0,57609844	0,38	0,22
11888	SOLUÇÃO LIMPADORA PARA PVC RIGIDO	SEINFRA	L	0,00288049	27,30	0,08
				TOTAL MATERIAL: 8,81		
				VALOR: 10,87		

10.12. C0023 - ADAPTADOR PVC SOLD. FLANGES LIVRES P/CX. D'ÁGUA 50mm (1 1/2") (UN)

MAO DE OBRA				COEFICIENTE	PREÇO UNITÁRIO	TOTAL
10043	AJUDANTE DE ENCANADOR	SEINFRA	H	0,13438551	10,47	1,41
12320	ENCANADOR	SEINFRA	H	0,13438551	13,46	1,81
				TOTAL MAO DE OBRA: 3,22		
MATERIAL				COEFICIENTE	PREÇO UNITÁRIO	TOTAL
10015	ADAPTADOR PVC SOLD. FLANGES LIVRES P/CX. D'ÁGUA 50MM	SEINFRA	UN	0,95989653	24,49	23,51
10026	ADESIVO PARA TUBO DE PVC RIGIDO	SEINFRA	KG	0,00719922	38,25	0,28
11180	FITA DE VEDAÇÃO	SEINFRA	M	1,50703755	0,38	0,57
11888	SOLUÇÃO LIMPADORA PARA PVC RIGIDO	SEINFRA	L	0,01055888	27,30	0,29
				TOTAL MATERIAL: 24,64		
				VALOR: 27,86		

10.13. C3653 - ADAPTADOR PVC P/ REGISTRO 25mm (3/4") (UN)

MAO DE OBRA				COEFICIENTE	PREÇO UNITÁRIO	TOTAL
10043	AJUDANTE DE ENCANADOR	SEINFRA	H	0,08616092	10,47	0,90
12320	ENCANADOR	SEINFRA	H	0,08616092	13,46	1,16
				TOTAL MAO DE OBRA: 2,06		
MATERIAL				COEFICIENTE	PREÇO UNITÁRIO	TOTAL
10026	ADESIVO PARA TUBO DE PVC RIGIDO	SEINFRA	KG	0,00287203	38,25	0,11
11180	FITA DE VEDAÇÃO	SEINFRA	M	0,23933590	0,38	0,09
16722	ADAPTADOR PVC REGISTRO 25MM (3/4")	SEINFRA	UN	0,95734359	1,00	0,96
				TOTAL MATERIAL: 1,16		
				VALOR: 3,22		

10.14. C0492 - BUCHA REDUÇÃO PVC ROSC. D=1 1/2"X3/4" (50X25mm) (UN)

MAO DE OBRA				COEFICIENTE	PREÇO UNITÁRIO	TOTAL
10043	AJUDANTE DE ENCANADOR	SEINFRA	H	0,13445497	10,47	1,41
12320	ENCANADOR	SEINFRA	H	0,13445497	13,46	1,81
				TOTAL MAO DE OBRA: 3,22		
MATERIAL				COEFICIENTE	PREÇO UNITÁRIO	TOTAL
10306	BUCHA REDUÇÃO PVC ROSCAVEL DE 1 1/2X3/4"	SEINFRA	UN	0,96039266	3,74	3,59
11180	FITA DE VEDAÇÃO	SEINFRA	M	1,13326334	0,38	0,43
				TOTAL MATERIAL: 4,02		
				VALOR: 7,24		

10.15. C2408 - TÊ REDUÇÃO PVC SOLD. MARROM D=50X25mm (1 1/2"X3/4") (UN)

MAO DE OBRA				COEFICIENTE	PREÇO UNITÁRIO	TOTAL
10043	AJUDANTE DE ENCANADOR	SEINFRA	H	0,28800392	10,47	3,02
12320	ENCANADOR	SEINFRA	H	0,28800392	13,46	3,88
				TOTAL MAO DE OBRA: 6,88		
MATERIAL				COEFICIENTE	PREÇO UNITÁRIO	TOTAL
10026	ADESIVO PARA TUBO DE PVC RIGIDO	SEINFRA	KG	0,01680023	38,25	0,64
11888	SOLUÇÃO LIMPADORA PARA PVC RIGIDO	SEINFRA	L	0,02496034	27,30	0,68
12023	TE REDUCAO PVC SOLDAVEL DE 50X25MM	SEINFRA	UN	0,96001306	6,90	6,62
				TOTAL MATERIAL: 7,95		
				VALOR: 14,84		

**10.16. C2381 - TÊ PVC SOLD. MARROM D= 25mm (3/4") (UN)**

MÃO DE OBRA		FORTE	UNID	COEFICIENTE	PREÇO UNITÁRIO	TOTAL
10043	AJUDANTE DE ENCANADOR	SEINFRA	H	0,18241060	10,47	1,91
12320	ENCANADOR	SEINFRA	H	0,18241060	13,46	2,46
TOTAL MÃO DE OBRA:						4,37
MATERIAL		FORTE	UNID	COEFICIENTE	PREÇO UNITÁRIO	TOTAL
10026	ADESIVO PARA TUBO DE PVC RIGIDO	SEINFRA	KG	0,00864051	38,25	0,33
11888	SOLUÇÃO LIMPADORA PARA PVC RIGIDO	SEINFRA	L	0,00345620	27,30	0,09
11972	TE PVC SOLDAVEL 25MM	SEINFRA	UN	0,96005577	1,00	0,96
TOTAL MATERIAL:						1,38
VALOR:						5,75

10.17. C2384 - TÊ PVC SOLD. MARROM D= 50mm (1 1/2") (UN)

MÃO DE OBRA		FORTE	UNID	COEFICIENTE	PREÇO UNITÁRIO	TOTAL
10043	AJUDANTE DE ENCANADOR	SEINFRA	H	0,28806469	10,47	3,02
12320	ENCANADOR	SEINFRA	H	0,28806469	13,46	3,88
TOTAL MÃO DE OBRA:						6,90
MATERIAL		FORTE	UNID	COEFICIENTE	PREÇO UNITÁRIO	TOTAL
10026	ADESIVO PARA TUBO DE PVC RIGIDO	SEINFRA	KG	0,02016453	38,25	0,77
11888	SOLUÇÃO LIMPADORA PARA PVC RIGIDO	SEINFRA	L	0,00864194	27,30	0,24
11975	TE PVC SOLDAVEL 50MM	SEINFRA	UN	0,96021561	6,30	6,05
TOTAL MATERIAL:						7,06
VALOR:						13,96

10.18. C2615 - TUBO PVC SOLD. MARROM D= 20mm (1/2") (M)

MÃO DE OBRA		FORTE	UNID	COEFICIENTE	PREÇO UNITÁRIO	TOTAL
10043	AJUDANTE DE ENCANADOR	SEINFRA	H	0,08659534	10,47	0,91
12320	ENCANADOR	SEINFRA	H	0,08659534	13,46	1,17
TOTAL MÃO DE OBRA:						2,07
MATERIAL		FORTE	UNID	COEFICIENTE	PREÇO UNITÁRIO	TOTAL
10026	ADESIVO PARA TUBO DE PVC RIGIDO	SEINFRA	KG	0,00038487	38,25	0,01
11888	SOLUÇÃO LIMPADORA PARA PVC RIGIDO	SEINFRA	L	0,00019243	27,30	0,01
12199	TUBO PVC SOLDAVEL DE 20MM (1/2")	SEINFRA	M	0,97179218	1,85	1,80
TOTAL MATERIAL:						1,82
VALOR:						3,89

10.19. C2616 - TUBO PVC SOLD. MARROM D= 25mm (3/4") (M)

MÃO DE OBRA		FORTE	UNID	COEFICIENTE	PREÇO UNITÁRIO	TOTAL
10043	AJUDANTE DE ENCANADOR	SEINFRA	H	0,11507021	10,47	1,20
12320	ENCANADOR	SEINFRA	H	0,11507021	13,46	1,55
TOTAL MÃO DE OBRA:						2,75
MATERIAL		FORTE	UNID	COEFICIENTE	PREÇO UNITÁRIO	TOTAL
10026	ADESIVO PARA TUBO DE PVC RIGIDO	SEINFRA	KG	0,00047946	38,25	0,02
11888	SOLUÇÃO LIMPADORA PARA PVC RIGIDO	SEINFRA	L	0,00019178	27,30	0,01
12200	TUBO PVC SOLDAVEL DE 25MM (3/4")	SEINFRA	M	0,96850784	2,45	2,37
TOTAL MATERIAL:						2,40
VALOR:						5,15

10.20. C2619 - TUBO PVC SOLD. MARROM D= 50mm (1 1/2") (M)

MÃO DE OBRA		FORTE	UNID	COEFICIENTE	PREÇO UNITÁRIO	TOTAL
10043	AJUDANTE DE ENCANADOR	SEINFRA	H	0,23038651	10,47	2,41
12320	ENCANADOR	SEINFRA	H	0,23038651	13,46	3,10
TOTAL MÃO DE OBRA:						5,51
MATERIAL		FORTE	UNID	COEFICIENTE	PREÇO UNITÁRIO	TOTAL
10026	ADESIVO PARA TUBO DE PVC RIGIDO	SEINFRA	KG	0,00115194	38,25	0,04
11888	SOLUÇÃO LIMPADORA PARA PVC RIGIDO	SEINFRA	L	0,00047997	27,30	0,01



12203	TUBO PVC SOLDÁVEL DE 50MM (1 1/2")	SEINFRA	M	0,96954322	10,19	9,88
TOTAL MATERIAL:						9,94
VALOR:						16,45

10.21. C0348 - BACIA DE LOUÇA BRANCA C/CAIXA ACOPLADA (UN)

MAO DE OBRA		FONTE	UNID	COEFICIENTE	PREÇO UNITÁRIO	TOTAL
10043	AJUDANTE DE ENCANADOR	SEINFRA	H	1,91999228	10,47	20,10
12320	ENCANADOR	SEINFRA	H	1,91999228	13,46	25,84
TOTAL MAO DE OBRA:						45,95
MATERIAL		FONTE	UNID	COEFICIENTE	PREÇO UNITÁRIO	TOTAL
10171	BACIA LOUÇA BRANCA PARA CAIXA ACOPLADA	SEINFRA	UN	0,95999614	239,70	230,11
10301	BUCHA PLÁSTICA BMM	SEINFRA	UN	1,91999228	0,17	0,33
10406	CAIXA ACOPLADA DE LOUÇA BRANCA PARA BACIA	SEINFRA	UN	0,95999614	152,60	146,50
11091	ENGATE CROMADO	SEINFRA	UN	0,95999614	16,06	15,42
11180	FITA DE VEDAÇÃO	SEINFRA	M	0,53759784	0,38	0,20
11579	PARAFUSO CROMADO P/FIXAÇÃO SANITÁRIOS	SEINFRA	UN	1,91999228	2,55	4,90
11925	TAMPA PLÁSTICA PARA BACIA	SEINFRA	UN	0,95999614	20,90	20,06
TOTAL MATERIAL:						417,51
VALOR:						463,46

10.22. C4068 - BANCADA DE GRANITO CINZA E=2cm (M2)

MAO DE OBRA		FONTE	UNID	COEFICIENTE	PREÇO UNITÁRIO	TOTAL
12391	PEDREIRO	SEINFRA	H	1,15188472	13,46	15,50
12543	SERVENTE	SEINFRA	H	1,91980798	9,13	17,53
TOTAL MAO DE OBRA:						33,03
MATERIAL		FONTE	UNID	COEFICIENTE	PREÇO UNITÁRIO	TOTAL
10108	AREIA GROSSA	SEINFRA	M3	0,00767923	50,00	0,38
10805	CIMENTO PORTLAND	SEINFRA	KG	3,07169260	0,50	1,54
17893	BANCADA DE GRANITO CINZA POLIDO E=2cm	SEINFRA	M2	0,95990394	187,35	179,84
TOTAL MATERIAL:						181,76
VALOR:						214,79

10.23. C0985 - CUBA DE INOX PARA BANCADA, COMPLETA (UN)

MAO DE OBRA		FONTE	UNID	COEFICIENTE	PREÇO UNITÁRIO	TOTAL
12320	ENCANADOR	SEINFRA	H	1,43993021	13,46	19,38
TOTAL MAO DE OBRA:						19,38
MATERIAL		FONTE	UNID	COEFICIENTE	PREÇO UNITÁRIO	TOTAL
10915	CUBA DE AÇO INOX	SEINFRA	UN	0,95995347	141,00	135,36
11861	SIFÃO CROMADO 1 1/4"X1 1/2"	SEINFRA	UN	0,95995347	67,78	65,07
12271	VÁLVULA DE METAL 1 1/4"	SEINFRA	UN	0,95995347	28,73	27,58
TOTAL MATERIAL:						228,00
VALOR:						247,38

10.24. C3513 - CHUVEIRO CROMADO C/ ARTICULAÇÃO (UN)

MAO DE OBRA		FONTE	UNID	COEFICIENTE	PREÇO UNITÁRIO	TOTAL
10043	AJUDANTE DE ENCANADOR	SEINFRA	H	0,48003785	10,47	5,03
12320	ENCANADOR	SEINFRA	H	0,48003785	13,46	6,46
TOTAL MAO DE OBRA:						11,49
MATERIAL		FONTE	UNID	COEFICIENTE	PREÇO UNITÁRIO	TOTAL
11180	FITA DE VEDAÇÃO	SEINFRA	M	0,26882119	0,38	0,10
16167	CHUVEIRO COM ARTICULAÇÃO CROMADO 1/2"	SEINFRA	UN	0,96007588	75,63	72,61
TOTAL MATERIAL:						72,71
VALOR:						84,20

10.25. C3871 - CONE PARA EXPURGO EM AÇO INOX COM TAMPA E GRELHA - L=500MM X C=500MM, ALTURA ATÉ 300MM E SAÍDA D=100MM (UN)

MAO DE OBRA		FONTE	UNID	COEFICIENTE	PREÇO UNITÁRIO	TOTAL
12391	PEDREIRO	SEINFRA	H	0,95993818	13,46	12,92



12543	SERVENTE	SEINFRA	H	1,10392891	9,13	10,08	
						TOTAL MAO DE OBRA:	23,88
MATERIAL		FORTE	UNID	COEFICIENTE	PREÇO UNITÁRIO	TOTAL	
10108	AREIA GROSSA	SEINFRA	M3	0,01438907	50,00	0,72	
10805	CIMENTO PORTLAND	SEINFRA	KG	5,13566927	0,50	2,57	
11605	PEDRISCO	SEINFRA	M3	0,02879815	63,20	1,82	
12040	TELA SOLDADA EM AÇO CA-60 B FIO= 5,0MM MALHA 10 X 10 CM	SEINFRA	M2	0,81594746	11,10	9,06	
12089	TINTA ASFÁLTICA	SEINFRA	KG	0,62395982	6,26	3,91	
16739	CONE PARA EXPURGO EM AÇO INOX COM TAMPA E GRELHA - L=500MM X C=500MM, ALTURA ATÉ 300MM E SAÍDA D=100MM	SEINFRA	UN	0,95993818	719,90	691,06	
						TOTAL MATERIAL:	709,13
						VALOR:	732,13

10.26. C3004 - LAVATÓRIO DE LOUÇA BRANCA SICOLUNA C/TORNEIRA DE METAL E ACESSÓRIOS - PADRÃO POPULAR (UN)

10043	AJUDANTE DE ENCANADOR	SEINFRA	H	2,64040458	10,47	27,69	
12320	ENCANADOR	SEINFRA	H	2,64040458	13,46	35,54	
						TOTAL MAO DE OBRA:	63,18
MATERIAL		FORTE	UNID	COEFICIENTE	PREÇO UNITÁRIO	TOTAL	
11092	ENGATE DE PVC	SEINFRA	UN	0,96014712	4,94	4,74	
11344	LAVATÓRIO DE LOUÇA BRANCA SEM COLUNA	SEINFRA	UN	0,96014712	72,31	69,43	
12420	SIFÃO PVC 1.1/2" PARA LAVATORIO	SEINFRA	UN	0,96014712	10,13	9,73	
12483	PARAFUSO DE FIXAÇÃO 8MM	SEINFRA	UN	3,64058848	0,55	2,11	
12502	TORNEIRA DE METAL BRANCO 1/2", CANO CURTO (PADRÃO POPULAR)	SEINFRA	UN	0,96014712	35,00	33,61	
						TOTAL MATERIAL:	118,62
						VALOR:	182,80

10.27. C2311 - TANQUE DE AÇO INOXIDÁVEL (UN)

10043	AJUDANTE DE ENCANADOR	SEINFRA	H	2,87988276	10,47	30,15	
12320	ENCANADOR	SEINFRA	H	2,87988276	13,46	38,76	
						TOTAL MAO DE OBRA:	68,92
MATERIAL		FORTE	UNID	COEFICIENTE	PREÇO UNITÁRIO	TOTAL	
10851	CONJUNTO FIXAÇÃO P/TANQUE	SEINFRA	UN	0,95999425	21,63	20,76	
11180	FITA DE VEDAÇÃO	SEINFRA	M	0,71998569	0,38	0,27	
11862	SIFÃO CROMADO 1 1/4"X2"	SEINFRA	UN	0,95999425	86,00	82,56	
11935	TANQUE DE AÇO INOXIDÁVEL	SEINFRA	UN	0,95999425	273,67	262,91	
12271	VÁLVULA DE METAL 1 1/4"	SEINFRA	UN	0,95999425	28,73	27,58	
						TOTAL MATERIAL:	384,06
						VALOR:	453,01

10.28. C2504 - TORNEIRA DE PRESSÃO CROMADA LONGA P/PIA (UN)

10043	AJUDANTE DE ENCANADOR	SEINFRA	H	0,62399551	10,47	6,53	
12320	ENCANADOR	SEINFRA	H	0,62399551	13,46	8,40	
						TOTAL MAO DE OBRA:	14,93
MATERIAL		FORTE	UNID	COEFICIENTE	PREÇO UNITÁRIO	TOTAL	
11180	FITA DE VEDAÇÃO	SEINFRA	M	0,26879807	0,38	0,10	
12131	TORNEIRA DE PRESSÃO CROMADA LONGA P/PIA 3/4"	SEINFRA	UN	0,95999309	51,85	49,78	
						TOTAL MATERIAL:	49,88
						VALOR:	64,81

10.29. C2506 - TORNEIRA DE PRESSÃO P/JARDIM DE 3/4" (UN)

10043	AJUDANTE DE ENCANADOR	SEINFRA	H	0,47996002	10,47	5,03	
12320	ENCANADOR	SEINFRA	H	0,23998001	13,46	3,23	
						TOTAL MAO DE OBRA:	8,26

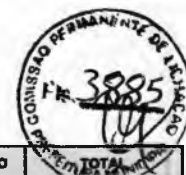

MATERIAL	FORTE	UNID	COEFICIENTE	PREÇO UNITÁRIO	TOTAL
11180	FITA DE VEDAÇÃO	SEINFRA	M	0,95992003	0,36
12133	TORNEIRA DE PRESSÃO P/ JARDIM DE 3/4"	SEINFRA	UN	0,95992003	15,33
TOTAL MATERIAL:					15,69
VALOR:					23,95

10.30. C1898 - PEÇAS DE APOIO DEFICIENTES C/TUBO INOX PWC'S (M)

MAO DE OBRA	FORTE	UNID	COEFICIENTE	PREÇO UNITÁRIO	TOTAL
11530	MONTADOR	SEINFRA	H	0,96002201	13,46
12391	PEDREIRO	SEINFRA	H	0,24000551	13,46
12543	SERVENTE	SEINFRA	H	0,33600771	9,13
TOTAL MAO DE OBRA:					18,22

MATERIAL	FORTE	UNID	COEFICIENTE	PREÇO UNITÁRIO	TOTAL
10108	AREIA GROSSA	SEINFRA	M3	0,00048001	50,00
10805	CIMENTO PORTLAND	SEINFRA	KG	0,14400330	0,07
11646	PEÇAS DE APOIO DEFICIENTE C/TUBO INOX EM WC'S	SEINFRA	M	0,96002201	176,00
TOTAL MATERIAL:					188,08
VALOR:					188,28

10.31. 00037105 - CAIXA D'AGUA FIBRA DE VIDRO PARA 5000 LITROS, COM TAMPA (UN)

VALOR:	1.345,85
--------	----------

11.1. C3584 - CAIXA DE GORDURA/SABÃO PRÉ MOLDADA - PADRÃO POPULAR (UN)

MAO DE OBRA	FORTE	UNID	COEFICIENTE	PREÇO UNITÁRIO	TOTAL
10043	AJUDANTE DE ENCANADOR	SEINFRA	H	0,48005547	10,47
12320	ENCANADOR	SEINFRA	H	0,48005547	13,46
TOTAL MAO DE OBRA:					11,48

MATERIAL	FORTE	UNID	COEFICIENTE	PREÇO UNITÁRIO	TOTAL
16123	CAIXA DE GORDURA PRÉ-MOLDADA DE CIMENTO (PADRÃO MUTIRÃO)	SEINFRA	UN	0,96011092	41,81
TOTAL MATERIAL:					48,14
VALOR:					51,63

11.2. 74104/001 - CAIXA DE INSPEÇÃO EM ALVENARIA DE TIJOLO MACIÇO 60X60X60CM, REVESTIDA INTERNAMENTO COM BARRA LISA (CIMENTO E AREIA, TRAÇO 1:4) E=2,0CM, COM TAMPA PRÉ-MOLDADA DE CONCRETO E FUNDO DE CONCRETO 15MPA TIPO C - ESCAVAÇÃO E CONFEÇÃO (UN)

MATERIAL	FORTE	UNID	COEFICIENTE	PREÇO UNITÁRIO	TOTAL
00001379	CIMENTO PORTLAND COMPOSTO CP II-32	SINAPI	KG	0,72696526	0,36
00007258	TIJOLO CERAMICO MACICO *5 X 10 X 20* CM	SINAPI	UN	68,95810677	15,17
TOTAL MATERIAL:					15,43

SERVIÇO	FORTE	UNID	COEFICIENTE	PREÇO UNITÁRIO	TOTAL
6087	TAMPA EM CONCRETO ARMADO 60X60X5CM P/CX INSPECAO/FOSSA SEPTICA	SINAPI	UN	0,90870657	21,49
87335	ARGAMASSA TRAÇO 1:2:8 (CIMENTO, CAL E AREIA MÉDIA) PARA EMBOÇO/MASSA ÚNICA/ASSENTAMENTO DE ALVENARIA DE VEDAÇÃO, PREPARO MECÂNICO COM MISTURADOR DE EIXO HORIZONTAL DE 300 KG. AF_06/2014	SINAPI	M3	0,02071851	333,20
88309	PEDREIRO COM ENCARGOS COMPLEMENTARES	SINAPI	H	1,72654248	18,58
88316	SERVENTE COM ENCARGOS COMPLEMENTARES	SINAPI	H	1,49936584	14,02
88630	ARGAMASSA TRAÇO 1:4 (CIMENTO E AREIA MÉDIA), PREPARO MECÂNICO COM BETONEIRA 400 L. AF_08/2014	SINAPI	M3	0,014989366	228,59
83358	ESCAVAÇÃO MANUAL DE VALAS. AF_03/2016	SINAPI	M3	0,19628062	55,46
94969	CONCRETO FCK = 15MPA, TRAÇO 1:3,4:3,5 (CIMENTO/ AREIA MÉDIA/ BRITA 1) - PREPARO MECÂNICO COM BETONEIRA 600 L. AF_07/2016	SINAPI	M3	0,01635672	211,08
TOTAL SERVIÇO:					97,30
VALOR:					112,73

11.3. C3586 - CAIXA SIFONADA 150X150X50cm COM GRELHA - PADRÃO POPULAR (UN)

MAO DE OBRA	FORTE	UNID	COEFICIENTE	PREÇO UNITÁRIO	TOTAL
10043	AJUDANTE DE ENCANADOR	SEINFRA	H	0,48007105	10,47
12320	ENCANADOR	SEINFRA	H	0,48007105	13,46



				TOTAL MAO DE OBRA:		
MATERIAL		FONTE	UNID	COEFICIENTE	PREÇO UNITÁRIO	TOTAL
10435	CAIXA SIFONADA 150 x 150 x 50 COM GRELHA	SEINFRA	UN	0,96014209	22,03	21,15
						TOTAL MATERIAL:
						VALOR:
						32,64

11.4. C2093 - RALO SECO PVC RÍGIDO (UN)

MAO DE OBRA				FONTE	UNID	COEFICIENTE	PREÇO UNITÁRIO	TOTAL
10043	AJUDANTE DE ENCANADOR	SEINFRA	H		0,94108171	10,47	9,85	
12320	ENCANADOR	SEINFRA	H		0,94108171	13,46	12,67	
						TOTAL MAO DE OBRA:	22,52	
MATERIAL				FONTE	UNID	COEFICIENTE	PREÇO UNITÁRIO	TOTAL
11770	RALO SECO PVC 10 CM	SEINFRA	UN		0,96028746	6,80	6,53	
						TOTAL MATERIAL:	6,53	
						VALOR:	29,05	

11.5. C1551 - JOELHO PVC BRANCO P/ESGOTO D=40mm (1 1/2") (UN)

MAO DE OBRA				FONTE	UNID	COEFICIENTE	PREÇO UNITÁRIO	TOTAL
10043	AJUDANTE DE ENCANADOR	SEINFRA	H		0,26922016	10,47	2,82	
12320	ENCANADOR	SEINFRA	H		0,26922016	13,46	3,62	
						TOTAL MAO DE OBRA:	6,44	
MATERIAL				FONTE	UNID	COEFICIENTE	PREÇO UNITÁRIO	TOTAL
10026	ADESIVO PARA TUBO DE PVC RÍGIDO	SEINFRA	KG		0,00961500	38,25	0,37	
11283	JOELHO PVC PARA ESGOTO DE 40MM	SEINFRA	UN		0,96150058	1,40	1,35	
11888	SOLUÇÃO LIMPADORA PARA PVC RÍGIDO	SEINFRA	L		0,01442251	27,30	0,39	
						TOTAL MATERIAL:	2,11	
						VALOR:	8,55	

11.6. C1552 - JOELHO PVC BRANCO P/ESGOTO D=50mm (2") (UN)

MAO DE OBRA				FONTE	UNID	COEFICIENTE	PREÇO UNITÁRIO	TOTAL
10043	AJUDANTE DE ENCANADOR	SEINFRA	H		0,26898015	10,47	2,82	
12320	ENCANADOR	SEINFRA	H		0,26898015	13,46	3,62	
						TOTAL MAO DE OBRA:	6,44	
MATERIAL				FONTE	UNID	COEFICIENTE	PREÇO UNITÁRIO	TOTAL
10026	ADESIVO PARA TUBO DE PVC RÍGIDO	SEINFRA	KG		0,01440965	38,25	0,55	
11284	JOELHO PVC PARA ESGOTO DE 50MM	SEINFRA	UN		0,96064340	1,90	1,83	
11888	SOLUÇÃO LIMPADORA PARA PVC RÍGIDO	SEINFRA	L		0,02113415	27,30	0,58	
						TOTAL MATERIAL:	2,95	
						VALOR:	9,39	

11.7. C1549 - JOELHO PVC BRANCO P/ESGOTO D=100mm (4") (UN)

MAO DE OBRA				FONTE	UNID	COEFICIENTE	PREÇO UNITÁRIO	TOTAL
10043	AJUDANTE DE ENCANADOR	SEINFRA	H		0,43203581	10,47	4,52	
12320	ENCANADOR	SEINFRA	H		0,43203581	13,46	5,82	
						TOTAL MAO DE OBRA:	10,34	
MATERIAL				FONTE	UNID	COEFICIENTE	PREÇO UNITÁRIO	TOTAL
10026	ADESIVO PARA TUBO DE PVC RÍGIDO	SEINFRA	KG		0,04800398	38,25	1,84	
11282	JOELHO PVC PARA ESGOTO DE 100MM	SEINFRA	UN		0,96007958	5,80	5,57	
11888	SOLUÇÃO LIMPADORA PARA PVC RÍGIDO	SEINFRA	L		0,07680637	27,30	2,10	
						TOTAL MATERIAL:	9,50	
						VALOR:	19,84	

11.8. C4388 - JOELHO 45 PVC BRANCO PARA ESGOTO D=40mm (1 1/4") (UN)

MAO DE OBRA				FONTE	UNID	COEFICIENTE	PREÇO UNITÁRIO	TOTAL
10043	AJUDANTE DE ENCANADOR	SEINFRA	H		0,28797410	10,47	3,02	
12320	ENCANADOR	SEINFRA	H		0,28797410	13,46	3,88	
						TOTAL MAO DE OBRA:	6,90	

ABRAV CONSTRUÇÕES SERVIÇOS EVENTOS E LOCAÇÕES EIRELI-EPP

Rua: Jaime Benevides, 355-Centro-Mombaça-Ce-CEP: 63.610-000 CNPJ: 12.044.788/0001-17 Fone: (88) 3583-1077 / (88) 9 9648-7700
e-mail: abravservice@hotmail.com.br



MATERIAL		FONTE	UNID	COEFICIENTE	PREÇO UNITÁRIO	TOTAL
10026	ADESIVO PARA TUBO DE PVC RIGIDO	SEINFRA	KG	0,02687758	38,25	1,03
11888	SOLUÇÃO LIMPADORA PARA PVC RIGIDO	SEINFRA	L	0,04127629	27,30	1,13
18240	JOELHO 45 PVC BRANCO PARA ESGOTO D=40mm	SEINFRA	UN	0,95991367	1,40	1,34
					TOTAL MATERIAL:	3,50
					VALOR:	10,39

11.9. C4689 - JOELHO 45 PVC BRANCO PARA ESGOTO D=50mm (2") (UN)

MAO DE OBRA		FONTE	UNID	COEFICIENTE	PREÇO UNITÁRIO	TOTAL
10043	AJUDANTE DE ENCANADOR	SEINFRA	H	0,28793644	10,47	3,01
12320	ENCANADOR	SEINFRA	H	0,28793644	13,46	3,89
					TOTAL MAO DE OBRA:	6,90

MATERIAL		FONTE	UNID	COEFICIENTE	PREÇO UNITÁRIO	TOTAL
10026	ADESIVO PARA TUBO DE PVC RIGIDO	SEINFRA	KG	0,02879364	38,25	1,10
11888	SOLUÇÃO LIMPADORA PARA PVC RIGIDO	SEINFRA	L	0,04511005	27,30	1,23
16235	JOELHO 45 PVC BRANCO PARA ESGOTO D=50mm	SEINFRA	UN	0,95978813	1,82	1,75
					TOTAL MATERIAL:	4,08
					VALOR:	10,97

11.10. C4390 - JOELHO 45 PVC BRANCO PARA ESGOTO D=100mm (4") (UN)

MAO DE OBRA		FONTE	UNID	COEFICIENTE	PREÇO UNITÁRIO	TOTAL
10043	AJUDANTE DE ENCANADOR	SEINFRA	H	0,40329181	10,47	4,22
12320	ENCANADOR	SEINFRA	H	0,40329181	13,46	5,43
					TOTAL MAO DE OBRA:	9,65

MATERIAL		FONTE	UNID	COEFICIENTE	PREÇO UNITÁRIO	TOTAL
10026	ADESIVO PARA TUBO DE PVC RIGIDO	SEINFRA	KG	0,04032918	38,25	1,54
11888	SOLUÇÃO LIMPADORA PARA PVC RIGIDO	SEINFRA	L	0,06049374	27,30	1,65
18242	JOELHO 45 PVC BRANCO PARA ESGOTO D=100mm	SEINFRA	UN	0,96021811	5,40	5,19
					TOTAL MATERIAL:	8,38
					VALOR:	18,03

11.11. C3994 - JUNÇÃO PVC BRANCO 50 x 50 mm (2" x 2") (UN)

MAO DE OBRA		FONTE	UNID	COEFICIENTE	PREÇO UNITÁRIO	TOTAL
10043	AJUDANTE DE ENCANADOR	SEINFRA	H	0,33605028	10,47	3,52
12320	ENCANADOR	SEINFRA	H	0,33605028	13,46	4,52
					TOTAL MAO DE OBRA:	8,04

MATERIAL		FONTE	UNID	COEFICIENTE	PREÇO UNITÁRIO	TOTAL
10026	ADESIVO PARA TUBO DE PVC RIGIDO	SEINFRA	KG	0,03840575	38,25	1,47
11888	SOLUÇÃO LIMPADORA PARA PVC RIGIDO	SEINFRA	L	0,05760862	27,30	1,57
17492	JUNÇÃO PVC BRANCO 50 x 50 mm (2")	SEINFRA	UN	0,96014367	4,10	3,94
					TOTAL MATERIAL:	6,98
					VALOR:	15,02

11.12. C1579 - JUNÇÃO SIMPLES DE REDUÇÃO PVC P/ESGOTO 75X50mm (3"X2") (UN)

MAO DE OBRA		FONTE	UNID	COEFICIENTE	PREÇO UNITÁRIO	TOTAL
10043	AJUDANTE DE ENCANADOR	SEINFRA	H	0,35517101	10,47	3,72
12320	ENCANADOR	SEINFRA	H	0,35517101	13,46	4,78
					TOTAL MAO DE OBRA:	8,50

MATERIAL		FONTE	UNID	COEFICIENTE	PREÇO UNITÁRIO	TOTAL
10026	ADESIVO PARA TUBO DE PVC RIGIDO	SEINFRA	KG	0,03983674	38,25	1,52
11318	JUNÇÃO PVC PARA ESGOTO 3X2"	SEINFRA	UN	0,95992185	10,33	9,92
11888	SOLUÇÃO LIMPADORA PARA PVC RIGIDO	SEINFRA	L	0,06047507	27,30	1,65
					TOTAL MATERIAL:	13,09
					VALOR:	21,59

11.13. C1582 - JUNÇÃO SIMPLES DE REDUÇÃO PVC P/ESGOTO 100X50mm(4"X2") (UN)

MAO DE OBRA		FONTE	UNID	COEFICIENTE	PREÇO UNITÁRIO	TOTAL
-------------	--	-------	------	-------------	----------------	-------

ABRAV CONSTRUÇÕES SERVIÇOS EVENTOS E LOCAÇÕES EIRELI-EPP

Rua: Jaime Benevides, 355-Centro-Mombaça-Ce-CEP: 63.610-000 CNPJ: 12.044.788/0001-17 Fone: (88) 3583-1077 / (88) 9 9648-7700

e-mail: abravservice@hotmail.com.br

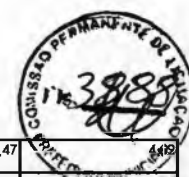

10043	AJUDANTE DE ENCANADOR	SEINFRA	H	0,44156430	10,47	4,62
12320	ENCANADOR	SEINFRA	H	0,44156430	13,46	5,94
TOTAL MAO DE OBRA:						10,57
MATERIAL		FORTE	UNID	COEFICIENTE	PREÇO UNITÁRIO	TOTAL
10026	ADESIVO PARA TUBO DE PVC RIGIDO	SEINFRA	KG	0,06519554	38,25	2,11
11319	JUNÇÃO PVC PARA ESGOTO 100X50MM (4X2")	SEINFRA	UN	0,95982240	8,30	7,97
11888	SOLUÇÃO LIMPADORA PARA PVC RIGIDO	SEINFRA	L	0,08735294	27,30	2,38
TOTAL MATERIAL:						12,46
VALOR:						23,03

11.14. C1583 - JUNÇÃO SIMPLES DE REDUÇÃO PVC P/ESGOTO 100X75mm(4"X3") (UN)

10043	AJUDANTE DE ENCANADOR	SEINFRA	H	0,44158711	10,47	4,62
12320	ENCANADOR	SEINFRA	H	0,44158711	13,46	5,94
TOTAL MAO DE OBRA:						10,57
MATERIAL		FORTE	UNID	COEFICIENTE	PREÇO UNITÁRIO	TOTAL
10026	ADESIVO PARA TUBO DE PVC RIGIDO	SEINFRA	KG	0,06431812	38,25	2,46
11320	JUNÇÃO PVC PARA ESGOTO 4X3"	SEINFRA	UN	0,95997200	18,37	17,63
11888	SOLUÇÃO LIMPADORA PARA PVC RIGIDO	SEINFRA	L	0,10175704	27,30	2,78
TOTAL MATERIAL:						22,87
VALOR:						33,44

11.15. C1584 - JUNÇÃO SIMPLES C/INSPEÇÃO PVC P/ESGOTO D=100mm (4") (UN)

10043	AJUDANTE DE ENCANADOR	SEINFRA	H	0,44161053	10,47	4,62
12320	ENCANADOR	SEINFRA	H	0,44161053	13,46	5,94
TOTAL MAO DE OBRA:						10,57
MATERIAL		FORTE	UNID	COEFICIENTE	PREÇO UNITÁRIO	TOTAL
10026	ADESIVO PARA TUBO DE PVC RIGIDO	SEINFRA	KG	0,04800114	38,25	1,84
11326	JUNÇÃO SIMPLES PVC BRANCO C/INSP.P/ESG. DIAM.100MM	SEINFRA	UN	0,96002289	16,27	15,62
11888	SOLUÇÃO LIMPADORA PARA PVC RIGIDO	SEINFRA	L	0,07680183	27,30	2,10
TOTAL MATERIAL:						19,56
VALOR:						30,12

11.16. C1761 - LUVA SIMPLES PVC BRANCO P/ESGOTO 50mm (2") (UN)

10043	AJUDANTE DE ENCANADOR	SEINFRA	H	0,13434679	10,47	1,41
12320	ENCANADOR	SEINFRA	H	0,13434679	13,46	1,81
TOTAL MAO DE OBRA:						3,21
MATERIAL		FORTE	UNID	COEFICIENTE	PREÇO UNITÁRIO	TOTAL
10026	ADESIVO PARA TUBO DE PVC RIGIDO	SEINFRA	KG	0,01439430	38,25	0,55
11888	SOLUÇÃO LIMPADORA PARA PVC RIGIDO	SEINFRA	L	0,02111164	27,30	0,58
12192	TUBO DE PVC DE 1 1/2" PARA DESCARGA	SEINFRA	UN	0,95961992	11,19	10,74
TOTAL MATERIAL:						11,87
VALOR:						15,08

11.17. C1762 - LUVA SIMPLES PVC BRANCO P/ESGOTO 75mm (3") (UN)

10043	AJUDANTE DE ENCANADOR	SEINFRA	H	0,17296512	10,47	1,81
12320	ENCANADOR	SEINFRA	H	0,17296512	13,46	2,33
TOTAL MAO DE OBRA:						4,14
MATERIAL		FORTE	UNID	COEFICIENTE	PREÇO UNITÁRIO	TOTAL
10026	ADESIVO PARA TUBO DE PVC RIGIDO	SEINFRA	KG	0,03265230	38,25	1,25
11460	LUVA SIMPLES PVC ESGOTO 75MM	SEINFRA	UN	0,96036180	3,00	2,88
11888	SOLUÇÃO LIMPADORA PARA PVC RIGIDO	SEINFRA	L	0,04993881	27,30	1,36
TOTAL MATERIAL:						5,49

ABRAV CONSTRUÇÕES SERVIÇOS EVENTOS E LOCAÇÕES EIRELI-EPP

Rua: Jaime Benevides,355-Centro-Mombaça-Ce-CEP: 63.610-000 CNPJ: 12.044.788/0001-17 Fone: (88) 3583-1077 / (88) 9 9648-7700

e-mail: abravservice@hotmail.com.br



VALOR: 9,63

11.18. C1758 - LUVA SIMPLES PVC BRANCO P/ESGOTO 100mm (4") (UN)

MAO DE OBRA		FONTE	UNID	COEFICIENTE	PREÇO UNITÁRIO	TOTAL
10043	AJUDANTE DE ENCANADOR	SEINFRA	H	0,22072948	10,47	2,31
12320	ENCANADOR	SEINFRA	H	0,22072948	13,46	2,97
TOTAL MAO DE OBRA:						5,28
MATERIAL		FONTE	UNID	COEFICIENTE	PREÇO UNITÁRIO	TOTAL
10026	ADESIVO PARA TUBO DE PVC RIGIDO	SEINFRA	KG	0,04798468	38,25	1,84
11457	LUVA SIMPLES PVC ESGOTO 100MM	SEINFRA	UN	0,95989342	4,80	4,61
11888	SOLUÇÃO LIMPADORA PARA PVC RIGIDO	SEINFRA	L	0,07677548	27,30	2,10
TOTAL MATERIAL:						8,54
VALOR:						13,82

11.19. C2350 - TÊ PVC BRANCO C/REDUÇÃO P/ESGOTO D=75X50mm (3"X2") (UN)

MAO DE OBRA		FONTE	UNID	COEFICIENTE	PREÇO UNITÁRIO	TOTAL
10043	AJUDANTE DE ENCANADOR	SEINFRA	H	0,35528129	10,47	3,72
12320	ENCANADOR	SEINFRA	H	0,35528129	13,46	4,78
TOTAL MAO DE OBRA:						8,50
MATERIAL		FONTE	UNID	COEFICIENTE	PREÇO UNITÁRIO	TOTAL
10026	ADESIVO PARA TUBO DE PVC RIGIDO	SEINFRA	KG	0,03984912	38,25	1,52
11888	SOLUÇÃO LIMPADORA PARA PVC RIGIDO	SEINFRA	L	0,06049384	27,30	1,65
12011	TE PVC REDUÇÃO ESGOTO DE 75X50MM	SEINFRA	UN	0,96021971	7,48	7,18
TOTAL MATERIAL:						10,35
VALOR:						18,85

11.20. C2347 - TÊ PVC BRANCO C/REDUÇÃO P/ESGOTO D=100X50mm (4"X2") (UN)

MAO DE OBRA		FONTE	UNID	COEFICIENTE	PREÇO UNITÁRIO	TOTAL
10043	AJUDANTE DE ENCANADOR	SEINFRA	H	0,44180013	10,47	4,63
12320	ENCANADOR	SEINFRA	H	0,44180013	13,46	5,95
TOTAL MAO DE OBRA:						10,57
MATERIAL		FONTE	UNID	COEFICIENTE	PREÇO UNITÁRIO	TOTAL
10026	ADESIVO PARA TUBO DE PVC RIGIDO	SEINFRA	KG	0,05522502	38,25	2,11
11888	SOLUÇÃO LIMPADORA PARA PVC RIGIDO	SEINFRA	L	0,08739959	27,30	2,39
12008	TE PVC REDUÇÃO ESGOTO DE 100X50MM	SEINFRA	UN	0,96043508	8,61	8,27
TOTAL MATERIAL:						12,77
VALOR:						23,34

11.21. C2359 - TÊ PVC BRANCO P/ESGOTO D=50MM (2")-JUNTAS SOLD. (UN)

MAO DE OBRA		FONTE	UNID	COEFICIENTE	PREÇO UNITÁRIO	TOTAL
10043	AJUDANTE DE ENCANADOR	SEINFRA	H	0,27833770	10,47	2,91
12320	ENCANADOR	SEINFRA	H	0,27833770	13,46	3,75
TOTAL MAO DE OBRA:						6,66
MATERIAL		FONTE	UNID	COEFICIENTE	PREÇO UNITÁRIO	TOTAL
10026	ADESIVO PARA TUBO DE PVC RIGIDO	SEINFRA	KG	0,02159517	38,25	0,83
11888	SOLUÇÃO LIMPADORA PARA PVC RIGIDO	SEINFRA	L	0,03167291	27,30	0,86
12014	TE PVC RIGIDO. PARA ESGOTO - 50MM (2")	SEINFRA	UN	0,95978519	6,00	5,76
TOTAL MATERIAL:						7,45
VALOR:						14,11

11.22. C2595 - TUBO PVC BRANCO P/ESGOTO D=40mm (1 1/2") (M)

MAO DE OBRA		FONTE	UNID	COEFICIENTE	PREÇO UNITÁRIO	TOTAL
10043	AJUDANTE DE ENCANADOR	SEINFRA	H	0,23054224	10,47	2,41
12320	ENCANADOR	SEINFRA	H	0,23054224	13,46	3,10
TOTAL MAO DE OBRA:						5,52
MATERIAL		FONTE	UNID	COEFICIENTE	PREÇO UNITÁRIO	TOTAL
10026	ADESIVO PARA TUBO DE PVC RIGIDO	SEINFRA	KG	0,00480296	38,25	0,18

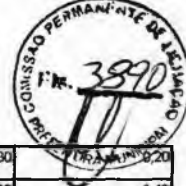

11888	SOLUÇÃO LIMPADORA PARA PVC RIGIDO	SEINFRA	L	0,00720445	27,30	0,20
12194	TUBO PVC ESGOTO DE 40MM (1 1/2")	SEINFRA	M	0,97019860	3,60	3,49
					TOTAL MATERIAL:	3,87
					VALOR:	9,39

11.23. C2596 - TUBO PVC BRANCO P/ESGOTO D=50mm (2") (M)

MAO DE OBRA		FONTE	UNID	COEFICIENTE	PREÇO UNITÁRIO	TOTAL
10043	AJUDANTE DE ENCANADOR	SEINFRA	H	0,28803663	10,47	3,02
12320	ENCANADOR	SEINFRA	H	0,28803663	13,46	3,88
					TOTAL MAO DE OBRA:	6,90
MATERIAL		FONTE	UNID	COEFICIENTE	PREÇO UNITÁRIO	TOTAL
10026	ADESIVO PARA TUBO DE PVC RIGIDO	SEINFRA	KG	0,00720082	38,25	0,28
11888	SOLUÇÃO LIMPADORA PARA PVC RIGIDO	SEINFRA	L	0,01056134	27,30	0,29
12195	TUBO PVC ESGOTO DE 50MM (2")	SEINFRA	M	0,96972333	5,50	5,33
					TOTAL MATERIAL:	5,90
					VALOR:	12,79

11.24. C2598 - TUBO PVC BRANCO P/ESGOTO D=75mm (3") (M)

MAO DE OBRA		FONTE	UNID	COEFICIENTE	PREÇO UNITÁRIO	TOTAL
10043	AJUDANTE DE ENCANADOR	SEINFRA	H	0,46092562	10,47	4,83
12320	ENCANADOR	SEINFRA	H	0,46092562	13,46	6,20
					TOTAL MAO DE OBRA:	11,03
MATERIAL		FONTE	UNID	COEFICIENTE	PREÇO UNITÁRIO	TOTAL
10026	ADESIVO PARA TUBO DE PVC RIGIDO	SEINFRA	KG	0,01632445	38,25	0,62
11888	SOLUÇÃO LIMPADORA PARA PVC RIGIDO	SEINFRA	L	0,02496881	27,30	0,68
12196	TUBO PVC ESGOTO DE 75MM (3")	SEINFRA	M	0,96986433	7,83	7,59
					TOTAL MATERIAL:	8,90
					VALOR:	19,93

11.25. C2593 - TUBO PVC BRANCO P/ESGOTO D=100MM (4") (M)

MAO DE OBRA		FONTE	UNID	COEFICIENTE	PREÇO UNITÁRIO	TOTAL
10043	AJUDANTE DE ENCANADOR	SEINFRA	H	0,49944959	10,47	5,23
12320	ENCANADOR	SEINFRA	H	0,49944959	13,46	6,72
					TOTAL MAO DE OBRA:	11,95
MATERIAL		FONTE	UNID	COEFICIENTE	PREÇO UNITÁRIO	TOTAL
10026	ADESIVO PARA TUBO DE PVC RIGIDO	SEINFRA	KG	0,02401200	38,25	0,92
11888	SOLUÇÃO LIMPADORA PARA PVC RIGIDO	SEINFRA	L	0,03841919	27,30	1,06
12193	TUBO PVC ESGOTO DE 100MM (4")	SEINFRA	M	0,97008477	9,33	9,05
					TOTAL MATERIAL:	11,02
					VALOR:	22,97

11.26. C2832 - FOSSA SÉPTICA E SUMIDOURO EM ALVENARIA (UN)

MAO DE OBRA		FONTE	UNID	COEFICIENTE	PREÇO UNITÁRIO	TOTAL
12543	SERVENTE	SEINFRA	H	1,91980548	9,13	17,53
					TOTAL MAO DE OBRA:	17,53
MATERIAL		FONTE	UNID	COEFICIENTE	PREÇO UNITÁRIO	TOTAL
10280	BRITA	SEINFRA	M3	1,43224549	56,00	80,21
12298	CURVA PVC LONGA DN 100	SEINFRA	UN	2,87985822	23,37	67,30
12456	TUBO PVC ESGOTO PRIMÁRIO DE 100 (NBR 5688)	SEINFRA	M	2,39988186	9,82	23,57
					TOTAL MATERIAL:	171,08
SERVIÇO		FONTE	UNID	COEFICIENTE	PREÇO UNITÁRIO	TOTAL
C0073	ALVENARIA DE TIJOLO CERÂMICO FURADO (9x19x19)cm C/ARGAMASSA MISTA DE CAL HIDRATADA ESP.=10cm (1:2:8)	SEINFRA	M2	9,64752504	37,58	362,55
C0074	ALVENARIA DE TIJOLO CERÂMICO FURADO (9x19x19)cm C/ARGAMASSA MISTA DE CAL HIDRATADA ESP.=20 cm	SEINFRA	M2	12,40258941	66,30	822,29
C0216	ARMADURA CA-50A MÉDIA D= 6,3 A 10,0mm	SEINFRA	KG	40,18362172	6,67	268,02
C0838	CONCRETO P/VIBR., FCK 10 MPa COM AGREGADO ADQUIRIDO	SEINFRA	M3	0,27838630	291,24	81,08
C0840	CONCRETO P/VIBR., FCK 15 MPa COM AGREGADO ADQUIRIDO	SEINFRA	M3	0,57405173	309,75	177,81



C1400	FORMA DE TÁBUAS DE 1" DE 3A P/FUNDAÇÕES UTIL 5 X	SEINFRA	M2	1,76631304	43,72	
C2123	REBOCO C/ARGAMASSA DE CAL HIDRATADA E AREIA PENEIRADA TRAÇO 1:3 ESP=5 mm P/PAREDE	SEINFRA	M2	10,55948014	13,85	146,25
C2784	ESCAVAÇÃO MANUAL SOLO DE 1A.CAT. PROF. ATÉ 1.50m	SEINFRA	M3	13,66972702	24,18	330,53
					TOTAL SERVIÇO:	2265,77
					VALOR:	2.454,37

12.1. C2068 - QUADRO DE DISTRIBUIÇÃO DE LUZ EMBUTIR ATÉ 24 DIVISÕES 332X332X95mm, C/BARRAMENTO (UN)

MAO DE OBRA		FONTE	UNID	COEFICIENTE	PREÇO UNITÁRIO	TOTAL
10042	AJUDANTE DE ELETRICISTA	SEINFRA	H	2,87994867	10,47	30,15
12312	ELETRICISTA	SEINFRA	H	2,87994867	13,46	38,76
					TOTAL MAO DE OBRA:	68,92
MATERIAL		FONTE	UNID	COEFICIENTE	PREÇO UNITÁRIO	TOTAL
10193	BARRAMENTO NEUTRO P/ BAIXA TENSÃO	SEINFRA	UN	0,95998289	30,60	29,38
10194	BARRAMENTO PRINCIPAL P/ BAIXA TENSÃO	SEINFRA	UN	0,95998289	30,10	28,90
10195	BARRAMENTO TERRA P/ BAIXA TENSÃO	SEINFRA	UN	0,95998289	24,88	23,68
11756	QUADRO DISTRIBUIÇÃO LUZ 332X332X95MM	SEINFRA	UN	0,95998289	143,75	138,00
					TOTAL MATERIAL:	220,15
					VALOR:	289,07

12.2. C3579 - QUADRO DE MEDIÇÃO PADRÃO COELCE - PADRÃO POPULAR (UN)

MAO DE OBRA		FONTE	UNID	COEFICIENTE	PREÇO UNITÁRIO	TOTAL
10042	AJUDANTE DE ELETRICISTA	SEINFRA	H	0,96013386	10,47	10,05
12312	ELETRICISTA	SEINFRA	H	0,96013386	13,46	12,92
					TOTAL MAO DE OBRA:	22,98
MATERIAL		FONTE	UNID	COEFICIENTE	PREÇO UNITÁRIO	TOTAL
16129	QUADRO MEDIÇÃO PADRÃO COELCE (PADRÃO MUTIRÃO)	SEINFRA	UN	0,96013386	44,80	43,01
					TOTAL MATERIAL:	43,01
					VALOR:	65,99

12.3. C1130 - DISJUNTOR TRIPOLAR EM QUADRO DE DISTRIBUIÇÃO 70A (UN)

MAO DE OBRA		FONTE	UNID	COEFICIENTE	PREÇO UNITÁRIO	TOTAL
10042	AJUDANTE DE ELETRICISTA	SEINFRA	H	0,86401513	10,47	9,05
12312	ELETRICISTA	SEINFRA	H	0,86401513	13,46	11,63
					TOTAL MAO DE OBRA:	20,68
MATERIAL		FONTE	UNID	COEFICIENTE	PREÇO UNITÁRIO	TOTAL
11018	DISJUNTOR TRIPOLAR DE 70A	SEINFRA	UN	0,96001681	77,93	74,81
					TOTAL MATERIAL:	74,81
					VALOR:	95,49

12.4. C1096 - DISJUNTOR MONOPOLAR EM QUADRO DE DISTRIBUIÇÃO 25A (UN)

MAO DE OBRA		FONTE	UNID	COEFICIENTE	PREÇO UNITÁRIO	TOTAL
10042	AJUDANTE DE ELETRICISTA	SEINFRA	H	0,28800267	10,47	3,02
12312	ELETRICISTA	SEINFRA	H	0,28800267	13,46	3,88
					TOTAL MAO DE OBRA:	6,90
MATERIAL		FONTE	UNID	COEFICIENTE	PREÇO UNITÁRIO	TOTAL
10984	DISJUNTOR MONOPOLAR 25A	SEINFRA	UN	0,96000888	8,30	7,97
					TOTAL MATERIAL:	7,97
					VALOR:	14,88

12.5. C1093 - DISJUNTOR MONOPOLAR EM QUADRO DE DISTRIBUIÇÃO 16A (UN)

MAO DE OBRA		FONTE	UNID	COEFICIENTE	PREÇO UNITÁRIO	TOTAL
10042	AJUDANTE DE ELETRICISTA	SEINFRA	H	0,28800267	10,47	3,02
12312	ELETRICISTA	SEINFRA	H	0,28800267	13,46	3,88
					TOTAL MAO DE OBRA:	6,90
MATERIAL		FONTE	UNID	COEFICIENTE	PREÇO UNITÁRIO	TOTAL
10981	DISJUNTOR MONOPOLAR 16A	SEINFRA	UN	0,96000888	8,30	7,97



TOTAL MATERIAL:	
VALOR:	14,86

12.6. C1092 - DISJUNTOR MONOPOLAR EM QUADRO DE DISTRIBUIÇÃO 10A (UN)

MAO DE OBRA		FONTE	UNID	COEFICIENTE	PREÇO UNITÁRIO	TOTAL
10042	AJUDANTE DE ELETRICISTA	SEINFRA	H	0,28800267	10,47	3,02
12312	ELETRICISTA	SEINFRA	H	0,28800267	13,46	3,88
TOTAL MAO DE OBRA:						6,89
MATERIAL		FONTE	UNID	COEFICIENTE	PREÇO UNITÁRIO	TOTAL
10980	DISJUNTOR MONOPOLAR 10A	SEINFRA	UN	0,96000888	8,30	7,97
TOTAL MATERIAL:						7,97
VALOR:						14,86

12.7. C1494 - INTERRUPTOR UMA TECLA SIMPLES 10A 250V (UN)

MAO DE OBRA		FONTE	UNID	COEFICIENTE	PREÇO UNITÁRIO	TOTAL
10042	AJUDANTE DE ELETRICISTA	SEINFRA	H	0,20189870	10,47	2,11
12312	ELETRICISTA	SEINFRA	H	0,20189870	13,46	2,72
TOTAL MAO DE OBRA:						4,83
MATERIAL		FONTE	UNID	COEFICIENTE	PREÇO UNITÁRIO	TOTAL
11255	INTERRUPTOR 1 TECLA SIMPLES	SEINFRA	UN	0,96142239	6,00	5,77
TOTAL MATERIAL:						5,77
VALOR:						10,60

12.8. C1479 - INTERRUPTOR DUAS TECLAS SIMPLES 10A 250V (UN)

MAO DE OBRA		FONTE	UNID	COEFICIENTE	PREÇO UNITÁRIO	TOTAL
10042	AJUDANTE DE ELETRICISTA	SEINFRA	H	0,35514061	10,47	3,72
12312	ELETRICISTA	SEINFRA	H	0,35514061	13,46	4,78
TOTAL MAO DE OBRA:						8,50
MATERIAL		FONTE	UNID	COEFICIENTE	PREÇO UNITÁRIO	TOTAL
11263	INTERRUPTOR 2 TECLAS SIMPLES	SEINFRA	UN	0,95983950	7,93	7,61
TOTAL MATERIAL:						7,61
VALOR:						16,11

12.9. C1489 - INTERRUPTOR TRES TECLAS SIMPLES 10A 250V (UN)

MAO DE OBRA		FONTE	UNID	COEFICIENTE	PREÇO UNITÁRIO	TOTAL
10042	AJUDANTE DE ELETRICISTA	SEINFRA	H	0,50903966	10,47	5,33
12312	ELETRICISTA	SEINFRA	H	0,50903966	13,46	6,85
TOTAL MAO DE OBRA:						12,18
MATERIAL		FONTE	UNID	COEFICIENTE	PREÇO UNITÁRIO	TOTAL
11267	INTERRUPTOR 3 TECLAS SIMPLES	SEINFRA	UN	0,96045220	12,93	12,42
TOTAL MATERIAL:						12,42
VALOR:						24,60

12.10. C1496 - INTERRUPTOR UMA TECLA SIMPLES E TOMADA UNIVERSAL 10A 250V (UN)

MAO DE OBRA		FONTE	UNID	COEFICIENTE	PREÇO UNITÁRIO	TOTAL
10042	AJUDANTE DE ELETRICISTA	SEINFRA	H	0,35546182	10,47	3,72
12312	ELETRICISTA	SEINFRA	H	0,35546182	13,46	4,78
TOTAL MAO DE OBRA:						8,51
MATERIAL		FONTE	UNID	COEFICIENTE	PREÇO UNITÁRIO	TOTAL
11259	INTERRUPTOR 1 TECLA SIMPLES 1 TOMADA 2POLOS UNIV.	SEINFRA	UN	0,96070764	13,90	13,35
TOTAL MATERIAL:						13,35
VALOR:						21,86

12.11. C1483 - INTERRUPTOR DUAS TECLAS SIMPLES E TOMADA 10A 250V (UN)

MAO DE OBRA		FONTE	UNID	COEFICIENTE	PREÇO UNITÁRIO	TOTAL
10042	AJUDANTE DE ELETRICISTA	SEINFRA	H	0,50884361	10,47	5,33
12312	ELETRICISTA	SEINFRA	H	0,50884361	13,46	6,85



				TOTAL MAO DE OBRA:		12,18
MATERIAL		FONTE	UNID	COEFICIENTE	PREÇO UNITÁRIO	TOTAL
11265	INTERRUPTOR 2 TECLAS SIMPLES 1TOMADA 2POLOS	SEINFRA	UN	0,96008230	16,70	16,03
TOTAL MATERIAL:						16,03
VALOR:						26,21

12.12. C1481 - INTERRUPTOR DUAS TECLAS PARALELO 10A 250V (UN)

MAO DE OBRA		FONTE	UNID	COEFICIENTE	PREÇO UNITÁRIO	TOTAL		
10042	AJUDANTE DE ELETRICISTA	SEINFRA	H	0,50900773	10,47	5,33		
12312	ELETRICISTA	SEINFRA	H	0,50900773	13,46	6,85		
TOTAL MAO DE OBRA:						12,18		
MATERIAL				FONTE	UNID	COEFICIENTE	PREÇO UNITÁRIO	TOTAL
11261	INTERRUPTOR 2 TECLAS PARALELO	SEINFRA	UN	0,96039194	13,90	13,35		
TOTAL MATERIAL:						13,35		
VALOR:						25,53		

12.13. C2493 - TOMADA UNIVERSAL 10A 250V (UN)

MAO DE OBRA		FONTE	UNID	COEFICIENTE	PREÇO UNITÁRIO	TOTAL		
10042	AJUDANTE DE ELETRICISTA	SEINFRA	H	0,20182516	10,47	2,11		
12312	ELETRICISTA	SEINFRA	H	0,20182516	13,46	2,72		
TOTAL MAO DE OBRA:						4,83		
MATERIAL				FONTE	UNID	COEFICIENTE	PREÇO UNITÁRIO	TOTAL
12119	TOMADA UNIVERSAL 2POLOS	SEINFRA	UN	0,96107217	5,90	5,67		
TOTAL MATERIAL:						5,67		
VALOR:						10,50		

12.14. C2480 - TOMADA 2 POLOS MAIS TERRA 20A - 250V, SISTEMA "X" (UN)

MAO DE OBRA		FONTE	UNID	COEFICIENTE	PREÇO UNITÁRIO	TOTAL		
10042	AJUDANTE DE ELETRICISTA	SEINFRA	H	0,33582024	10,47	3,52		
12312	ELETRICISTA	SEINFRA	H	0,33582024	13,46	4,52		
TOTAL MAO DE OBRA:						8,04		
MATERIAL				FONTE	UNID	COEFICIENTE	PREÇO UNITÁRIO	TOTAL
12106	TOMADA 2 POLOS, MAIS TERRA 20A - 250V, SISTEMA "X"	SEINFRA	UN	0,95948639	9,78	9,38		
TOTAL MATERIAL:						9,38		
VALOR:						17,42		

12.15. C4562 - DISPOSITIVO DE PROTEÇÃO CONTRA SURTOS DE TENSÃO - DPS's - 40 KA/440V (UN)

MATERIAL				FONTE	UNID	COEFICIENTE	PREÇO UNITÁRIO	TOTAL
18442	DISPOSITIVO DE PROTEÇÃO CONTRA SURTOS DE TENSÃO - DPS's - 40 KA/440V - FORNECIMENTO E INSTALAÇÃO	SEINFRA	UN	0,96004919	106,63	102,37		
TOTAL MATERIAL:						102,37		
VALOR:						102,37		

12.16. C4107 - ARANDELA PARA LÂMPADA INCANDESCENTE 60W EM ALUMÍNIO ANODIZADO E PINTADO POR PROCESSO ELETROSTÁTICO COM REFLETOR EM ALUMÍNIO ANODIZADO ALTO BRILHO (UN)

MAO DE OBRA		FONTE	UNID	COEFICIENTE	PREÇO UNITÁRIO	TOTAL		
10042	AJUDANTE DE ELETRICISTA	SEINFRA	H	1,15211631	10,47	12,06		
12312	ELETRICISTA	SEINFRA	H	1,15211631	13,46	15,51		
TOTAL MAO DE OBRA:						27,57		
MATERIAL				FONTE	UNID	COEFICIENTE	PREÇO UNITÁRIO	TOTAL
17928	ARANDELA PARA LÂMPADA INCANDESCENTE 60W EM ALUMÍNIO ANODIZADO E PINTADO POR PROCESSO ELETROSTÁTICO COM REFLETOR EM ALUMÍNIO ANODIZADO ALTO BRILHO	SEINFRA	UN	0,96009693	88,97	85,42		
TOTAL MATERIAL:						85,42		
VALOR:						112,99		

12.17. C1685 - LUMINÁRIA FLUORESCENTE COMPLETA C/2 LÂMPADAS DE 20W (UN)

MAO DE OBRA		FONTE	UNID	COEFICIENTE	PREÇO UNITÁRIO	TOTAL
10042	AJUDANTE DE ELETRICISTA	SEINFRA	H	1,05630351	10,47	11,06
12312	ELETRICISTA	SEINFRA	H	1,05630351	13,46	14,22

ABRAV CONSTRUÇÕES SERVIÇOS EVENTOS E LOCAÇÕES EIRELI-EPP

Rua: Jaime Benevides, 355-Centro-Mombucaá-Ce-CEP: 63.610-000 CNPJ: 12.044.788/0001-17 Fone: (88) 3583-1077 / (88) 9 9648-7700

e-mail: abravservice@hotmail.com.br

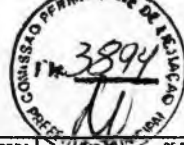

			TOTAL MAO DE OBRA:		25,28	
MATERIAL	FONTE	UNID	COEFICIENTE	PREÇO UNITÁRIO	TOTAL	
11363	LUMINARIA FLUORESCENTE 2X20W COMPLETA COM LAMPADA	SEINFRA	UN	0,96027592	46,00	44,17
					TOTAL MATERIAL:	44,17
					VALOR:	69,45

12.18. C1666 - LUMINÁRIA FLUORESCENTE COMPLETA C/2 LÂMPADAS DE 40W (UN)

MAO DE OBRA			FONTE	UNID	COEFICIENTE	PREÇO UNITÁRIO	TOTAL
10042	AJUDANTE DE ELETRICISTA	SEINFRA	H	1,05600986	10,47	11,06	
12312	ELETRICISTA	SEINFRA	H	1,05600986	13,46	14,21	
					TOTAL MAO DE OBRA:	25,27	
MATERIAL			FONTE	UNID	COEFICIENTE	PREÇO UNITÁRIO	TOTAL
11364	LUMINARIA FLUORESCENTE 2X40W COMPLETA COM LAMPADA	SEINFRA	UN	0,96000896	57,77	55,46	
					TOTAL MATERIAL:	54,46	
					VALOR:	80,73	

12.19. C1662 - LUMINÁRIA FLUORESCENTE COMPLETA (1 X 16)W (UN)

MAO DE OBRA			FONTE	UNID	COEFICIENTE	PREÇO UNITÁRIO	TOTAL
10042	AJUDANTE DE ELETRICISTA	SEINFRA	H	1,05647026	10,47	11,06	
12312	ELETRICISTA	SEINFRA	H	1,05647026	13,46	14,22	
					TOTAL MAO DE OBRA:	25,28	
MATERIAL			FONTE	UNID	COEFICIENTE	PREÇO UNITÁRIO	TOTAL
11368	LUMINARIA FLUORESCENTE COMPLETA (1 X 16)W	SEINFRA	UN	0,96042751	38,95	37,41	
					TOTAL MATERIAL:	37,41	
					VALOR:	62,69	

12.20. C1638 - LUMINÁRIA FLUORESCENTE COMPLETA (2 X 32)W (UN)

MAO DE OBRA			FONTE	UNID	COEFICIENTE	PREÇO UNITÁRIO	TOTAL
10042	AJUDANTE DE ELETRICISTA	SEINFRA	H	1,05585522	10,47	11,06	
12312	ELETRICISTA	SEINFRA	H	1,05585522	13,46	14,21	
					TOTAL MAO DE OBRA:	25,27	
MATERIAL			FONTE	UNID	COEFICIENTE	PREÇO UNITÁRIO	TOTAL
11371	LUMINARIA FLUORESCENTE COMPLETA (2 X 32)W	SEINFRA	UN	0,95895929	94,63	90,84	
					TOTAL MATERIAL:	96,84	
					VALOR:	116,11	

12.21. C4412 - LUMINÁRIA DE PISO MÓVEL, CORPO EM ALUMÍNIO, REFLETOR EM ALUMÍNIO ANODIZADO COM PROTETOR DE VIDRO EM GRADE DE ALUMÍNIO (UN)

MAO DE OBRA			FONTE	UNID	COEFICIENTE	PREÇO UNITÁRIO	TOTAL
10042	AJUDANTE DE ELETRICISTA	SEINFRA	H	1,44000016	10,47	15,08	
12312	ELETRICISTA	SEINFRA	H	1,44000016	13,46	19,38	
					TOTAL MAO DE OBRA:	34,46	
MATERIAL			FONTE	UNID	COEFICIENTE	PREÇO UNITÁRIO	TOTAL
18350	LUMINÁRIA DE PISO MÓVEL, CORPO EM ALUMÍNIO, REFLETOR EM ALUM. ANOD. C/ PROTETOR DE VIDRO EM GRADE DE ALUMÍNIO	SEINFRA	UN	0,96000011	48,60	46,66	
18351	LÂMPADA VAPOR METÁLICO 70W	SEINFRA	UN	0,96000011	44,12	42,36	
18352	REATOR / IGNITOR	SEINFRA	UN	0,96000011	38,01	36,49	
					TOTAL MATERIAL:	125,50	
					VALOR:	159,96	

12.22. 91924 - CABO DE COBRE FLEXIVEL ISOLADO, 1,5 MM², ANTI-CHAMA 450/750 V, PARA CIRCUITOS TERMINAIS - FORNECIMENTO E INSTALAÇÃO.

MATERIAL			FONTE	UNID	COEFICIENTE	PREÇO UNITÁRIO	TOTAL
00000983	CABO DE COBRE, RIGIDO, CLASSE 2, ISOLACAO EM PVC/A, ANTICHAMA BWF-B, 1 CONDUTOR, 450/750 V, SECAO NOMINAL 1,5 MM2	SINAPI	M	0,97055047	0,64	0,62	
00021127	FITA ISOLANTE ADESIVA ANTICHAMA, USO ATE 750 V, EM ROLO DE 19 MM X 5 M	SINAPI	UN	0,00734030	3,21	0,02	
					TOTAL MATERIAL:	0,64	
SERVICO			FONTE	UNID	COEFICIENTE	PREÇO UNITÁRIO	TOTAL
88247	AUXILIAR DE ELETRICISTA COM ENCARGOS COMPLEMENTARES	SINAPI	H	0,01967412	15,23	0,30	

ABRAV CONSTRUÇÕES SERVIÇOS EVENTOS E LOCAÇÕES EIRELI-EPP

Rua: Jaime Benevides, 355-Centro-Mombaca-Ce-CEP: 63.610-000 CNPJ: 12.044.788/0001-17 Fone: (88) 3583-1077 / (88) 9 9648-7700

e-mail: abravservice@hotmail.com.br



88264	ELETRICISTA COM ENCARGOS COMPLEMENTARES	SINAPI	H	0,01957412	18,76	0,37
TOTAL SERVIÇO:						4,87
VALOR:						1,31

12.23. 91926 - CABO DE COBRE FLEXÍVEL ISOLADO, 2,5 MM², ANTI-CHAMA 450/750 V, PARA CIRCUITOS TERMINAIS - FORNECIMENTO E INSTALAÇÃO. AF 12/2015 (M)

MATERIAL		FORTE	UNID	COEFICIENTE	PREÇO UNITÁRIO	TOTAL
00001014	CABO DE COBRE, FLEXÍVEL, CLASSE 4 OU 5, ISOLACAO EM PVC/A, ANTICHAMA BWF-B, 1 CONDUTOR, 450/750 V, SECAO NOMINAL 2,5 MM2	SINAPI	M	1,25828935	1,05	1,32
00021127	FITA ISOLANTE ADESIVA ANTICHAMA, USO ATE 750 V, EM ROLO DE 19 MM X 5 M	SINAPI	UN	0,00951648	3,21	0,03
TOTAL MATERIAL:						1,35
SERVIÇO		FORTE	UNID	COEFICIENTE	PREÇO UNITÁRIO	TOTAL
88247	AUXILIAR DE ELETRICISTA COM ENCARGOS COMPLEMENTARES	SINAPI	H	0,03172158	15,23	0,48
88264	ELETRICISTA COM ENCARGOS COMPLEMENTARES	SINAPI	H	0,03172158	18,76	0,60
TOTAL SERVIÇO:						1,08
VALOR:						2,43

12.24. C0534 - CABO ISOLADO PVC 750V 4MM2 (M)

MAO DE OBRA		FORTE	UNID	COEFICIENTE	PREÇO UNITÁRIO	TOTAL
10042	AJUDANTE DE ELETRICISTA	SEINFRA	H	0,11543488	10,47	1,21
12312	ELETRICISTA	SEINFRA	H	0,11543488	13,46	1,55
TOTAL MAO DE OBRA:						2,76
MATERIAL		FORTE	UNID	COEFICIENTE	PREÇO UNITÁRIO	TOTAL
10357	CABO ISOLADO PVC 750V 4MM2	SEINFRA	M	0,98119651	1,72	1,69
TOTAL MATERIAL:						1,69
VALOR:						4,45

12.25. C0527 - CABO ISOLADO PVC 750V 16MM2 (M)

MAO DE OBRA		FORTE	UNID	COEFICIENTE	PREÇO UNITÁRIO	TOTAL
10042	AJUDANTE DE ELETRICISTA	SEINFRA	H	0,15364352	10,47	1,61
12312	ELETRICISTA	SEINFRA	H	0,15364352	13,46	2,07
TOTAL MAO DE OBRA:						3,68
MATERIAL		FORTE	UNID	COEFICIENTE	PREÇO UNITÁRIO	TOTAL
10342	CABO ISOLADO EM PVC 16MM2 - 750V	SEINFRA	M	0,97947742	6,66	6,52
TOTAL MATERIAL:						6,52
VALOR:						10,20

12.26. C1184 - ELETRODUTO FLEXÍVEL, TIPO GARGANTA (M)

MAO DE OBRA		FORTE	UNID	COEFICIENTE	PREÇO UNITÁRIO	TOTAL
10042	AJUDANTE DE ELETRICISTA	SEINFRA	H	0,76786062	10,47	8,04
TOTAL MAO DE OBRA:						8,04
MATERIAL		FORTE	UNID	COEFICIENTE	PREÇO UNITÁRIO	TOTAL
11084	ELETRODUTO FLEXIVEL TIPO GARGANTA	SEINFRA	M	0,95982578	1,98	1,90
TOTAL MATERIAL:						1,90
VALOR:						9,94

12.27. C0636 - CAIXA DE PASSAGEM EM ALVENARIA - 1/2 TIJOLO COMUM (M2)

MAO DE OBRA		FORTE	UNID	COEFICIENTE	PREÇO UNITÁRIO	TOTAL
12391	PEDREIRO	SEINFRA	H	2,20876428	13,46	29,73
12543	SERVENTE	SEINFRA	H	2,68893043	9,13	24,55
TOTAL MAO DE OBRA:						54,28
MATERIAL		FORTE	UNID	COEFICIENTE	PREÇO UNITÁRIO	TOTAL
10109	AREIA MEDIA	SEINFRA	M3	0,05858027	46,00	2,69
10441	CAL HIDRATADA	SEINFRA	KG	4,80166147	0,74	3,55
10805	CIMENTO PORTLAND	SEINFRA	KG	11,37033438	0,50	5,69
12082	TIJOLO MACIÇO COMUM	SEINFRA	UN	80,66791278	0,25	20,17
TOTAL MATERIAL:						32,10
VALOR:						86,38

ABRAV CONSTRUÇÕES SERVIÇOS EVENTOS E LOCAÇÕES EIRELI-EPP

Rua: Jaime Benevides, 355-Centro-Mombaça-Ce-CEP: 63.610-000 CNPJ: 12.044.788/0001-17 Fone: (88) 3583-1077 / (88) 9 9648-7700

e-mail: abravservice@hotmail.com.br

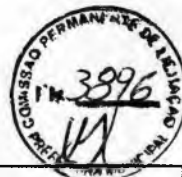
**13.1. C1208 - EMASSAMENTO DE PAREDES INTERNAS 2 DEMÃOS C/MASSA DE PVA (M2)**

MAO DE OBRA		FORTE	UNID	COEFICIENTE	PREÇO UNITÁRIO	TOTAL
10045	AJUDANTE DE PINTOR	SEINFRA	H	0,19214731	10,47	2,01
12395	PINTOR	SEINFRA	H	0,28822097	13,46	3,88
TOTAL MAO DE OBRA:						5,89
MATERIAL		FORTE	UNID	COEFICIENTE	PREÇO UNITÁRIO	TOTAL
11347	LIXA PARA MADEIRA/MASSA	SEINFRA	UN	0,38429462	0,55	0,21
11513	MASSA CORRIDA A BASE DE PVA	SEINFRA	KG	0,67251580	5,26	3,54
TOTAL MATERIAL:						3,75
VALOR:						9,64

13.2. 88489 - APLICAÇÃO MANUAL DE PINTURA COM TINTA LÁTEX ACRÍLICA EM PAREDES, DUAS DEMÃOS. AF_06/2014 (M2)

MATERIAL		FORTE	UNID	COEFICIENTE	PREÇO UNITÁRIO	TOTAL
00007356	TINTA ACRILICA PREMIUM, COR BRANCO FOSCO	SINAPI	L	0,29989919	17,99	5,40
TOTAL MATERIAL:						5,40
SERVICO		FORTE	UNID	COEFICIENTE	PREÇO UNITÁRIO	TOTAL
88310	PINTOR COM ENCARGOS COMPLEMENTARES	SINAPI	H	0,16894287	18,51	3,15
88316	SERVENTE COM ENCARGOS COMPLEMENTARES	SINAPI	H	0,06270619	14,02	0,88
TOTAL SERVICOS:						4,03
VALOR:						9,43

13.3. 88490 - APLICAÇÃO MECÂNICA DE PINTURA COM TINTA LÁTEX PVA EM TETO, DUAS DEMÃOS. AF_06/2014 (M2)

MATERIAL		FORTE	UNID	COEFICIENTE	PREÇO UNITÁRIO	TOTAL
00007345	TINTA LATEX PVA PREMIUM, COR BRANCA	SINAPI	L	0,39485253	15,55	6,14
TOTAL MATERIAL:						6,14
SERVICO		FORTE	UNID	COEFICIENTE	PREÇO UNITÁRIO	TOTAL
88316	SERVENTE COM ENCARGOS COMPLEMENTARES	SINAPI	H	0,01600754	14,02	0,22
95218	PULVERIZADOR DE TINTA ELÉTRICO/MÁQUINA DE PINTURA AIRLESS, VAZÃO 2 L/MIN - CHP DIURNO. AF_08/2016	SINAPI	CHP	0,006808287	20,40	0,12
95219	PULVERIZADOR DE TINTA ELÉTRICO/MÁQUINA DE PINTURA AIRLESS, VAZÃO 2 L/MIN - CHI DIURNO. AF_08/2016	SINAPI	CHI	0,03767107	19,42	0,73
TOTAL SERVICOS:						1,08
VALOR:						7,22

13.4. 88415 - APLICAÇÃO MANUAL DE FUNDO SELADOR ACRÍLICO EM PAREDES EXTERNAS DE CASAS. AF_06/2014 (M2)

MATERIAL		FORTE	UNID	COEFICIENTE	PREÇO UNITÁRIO	TOTAL
00006085	SELADOR ACRILICO PAREDES INTERNAS/EXTERNAS	SINAPI	L	0,14389341	5,80	0,83
TOTAL MATERIAL:						0,83
SERVICO		FORTE	UNID	COEFICIENTE	PREÇO UNITÁRIO	TOTAL
88310	PINTOR COM ENCARGOS COMPLEMENTARES	SINAPI	H	0,04856402	18,51	0,90
88316	SERVENTE COM ENCARGOS COMPLEMENTARES	SINAPI	H	0,01259067	14,02	0,18
TOTAL SERVICOS:						1,08
VALOR:						1,91

13.5. 95305 - TEXTURA ACRÍLICA, APLICAÇÃO MANUAL EM PAREDE, UMA DEMÃO. AF_09/2016 (M2)

MATERIAL		FORTE	UNID	COEFICIENTE	PREÇO UNITÁRIO	TOTAL
00038877	MASSA PARA TEXTURA LISA DE BASE ACRILICA, USO INTERNO E EXTERNO	SINAPI	KG	1,03907001	5,54	5,76
TOTAL MATERIAL:						5,76
SERVICO		FORTE	UNID	COEFICIENTE	PREÇO UNITÁRIO	TOTAL
88310	PINTOR COM ENCARGOS COMPLEMENTARES	SINAPI	H	0,17135540	18,51	3,17
88316	SERVENTE COM ENCARGOS COMPLEMENTARES	SINAPI	H	0,06286108	14,02	0,88
TOTAL SERVICOS:						4,05
VALOR:						9,81

13.6. C1208 - EMASSAMENTO DE ESQUADRIAS DE MADEIRA PTINTA ÓLEO OU ESMALTE 2 DEMÃOS (M2)

MAO DE OBRA		FORTE	UNID	COEFICIENTE	PREÇO UNITÁRIO	TOTAL
10045	AJUDANTE DE PINTOR	SEINFRA	H	0,28803271	10,47	3,02

ABRAV CONSTRUÇÕES SERVIÇOS EVENTOS E LOCAÇÕES EIRELI-EPP

Rua: Jaime Benevides, 355-Centro-Mombuca-Ce-CEP: 63.610-000 CNPJ: 12.044.788/0001-17 Fone: (88) 3583-1077 / (88) 9 9648-7700

e-mail: abravservice@hotmail.com.br



12395	PINTOR	SEINFRA	H	0,33603816	13,46	
TOTAL MAO DE OBRA:						7,54
MATERIAL						
11347	LIXA PARA MADEIRA/MASSA	SEINFRA	UN	0,48005451	0,55	0,26
11512	MASSA CORRIDA A BASE DE OLEO	SEINFRA	KG	0,43204906	9,46	4,09
TOTAL MATERIAL:						4,35
VALOR:						11,89

13.7. C1280 - ESMALTE DUAS DEMÃOS EM ESQUADRIAS DE MADEIRA (M2)

MAO DE OBRA		FONTE	UNID	COEFICIENTE	PREÇO UNITÁRIO	TOTAL
10045	AJUDANTE DE PINTOR	SEINFRA	H	0,33569615	10,47	3,51
12395	PINTOR	SEINFRA	H	0,38365274	13,46	5,16
TOTAL MAO DE OBRA:						8,67
MATERIAL						
10035	AGUARRAZ MINERAL	SEINFRA	L	0,03836527	10,46	0,40
11100	ESMALTE SINTETICO	SEINFRA	L	0,15346110	12,00	1,84
11199	FUNDO BRANCO FOSCO NIVELADOR P/ MADEIRAS	SEINFRA	L	0,12468715	16,18	2,02
11347	LIXA PARA MADEIRA/MASSA	SEINFRA	UN	0,38365274	0,55	0,21
TOTAL MATERIAL:						4,47
VALOR:						13,15

13.8. C1279 - ESMALTE DUAS DEMÃOS EM ESQUADRIAS DE FERRO (M2)

MAO DE OBRA		FONTE	UNID	COEFICIENTE	PREÇO UNITÁRIO	TOTAL
10045	AJUDANTE DE PINTOR	SEINFRA	H	0,76869046	10,47	8,05
12395	PINTOR	SEINFRA	H	0,76869046	13,46	10,35
TOTAL MAO DE OBRA:						18,38
MATERIAL						
10035	AGUARRAZ MINERAL	SEINFRA	L	0,02882589	10,46	0,30
11100	ESMALTE SINTETICO	SEINFRA	L	0,15373809	12,00	1,84
11346	LIXA PARA FERRO	SEINFRA	UN	0,28825892	2,23	0,64
12293	ZARCÃO	SEINFRA	L	0,11530357	15,49	1,79
TOTAL MATERIAL:						4,58
VALOR:						22,97

13.9. C0588 - CAIAÇÃO EM DUAS DEMÃOS COM SUPERCAL (M2)

MAO DE OBRA		FONTE	UNID	COEFICIENTE	PREÇO UNITÁRIO	TOTAL
12395	PINTOR	SEINFRA	H	0,19202433	13,46	2,58
TOTAL MAO DE OBRA:						2,58
MATERIAL						
12496	SUPERCAL	SEINFRA	KG	0,28803648	1,06	0,31
TOTAL MATERIAL:						0,31
VALOR:						2,89

14.1. C1807 - MURO CONTORNO DE ALVENARIA E CONCRETO(PILAR+CINTA), INCLUSIVE PINTURA (M2)

EQUIPAMENTO		FONTE	UNID	COEFICIENTE	PREÇO UNITÁRIO	TOTAL
10682	BETONEIRA ELÉTRICA 580L (CHP)	SEINFRA	H	0,02879844	20,09	0,58
TOTAL EQUIPAMENTO:						0,58
MAO DE OBRA						
10040	AJUDANTE DE ARMADOR/FERREIRO	SEINFRA	H	0,14399223	10,47	1,51
10045	AJUDANTE DE PINTOR	SEINFRA	H	0,21118861	10,47	2,21
10121	ARMADOR/FERREIRO	SEINFRA	H	0,14399223	13,46	1,94
12391	PEDREIRO	SEINFRA	H	3,07183433	13,46	41,35
12395	PINTOR	SEINFRA	H	0,71966117	13,46	9,69
12543	SERVEENTE	SEINFRA	H	4,99173078	9,13	45,57
TOTAL MAO DE OBRA:						102,27
MATERIAL						
10103	ARAME RECOZIDO N.18 BWG	SEINFRA	KG	0,03839793	9,97	0,38

ABRAV CONSTRUÇÕES SERVIÇOS EVENTOS E LOCAÇÕES EIRELI-EPP

Rua: Jaime Benevides, 355-Centro-Mombaça-Ce-CEP: 63.610-000 CNPJ: 12.044.788/0001-17 Fone: (88) 3583-1077 / (88) 9 9648-7700

e-mail: abravservice@hotmail.com.br



CODIGO	DESCRIÇÃO	UNID	QUANTIDADE	VALOR UNITÁRIO	TOTAL	
I0108	AREIA GROSSA	SEINFRA	M3	0,07679586	50,00	3,84
I0109	AREIA MEDIA	SEINFRA	M3	0,08159560	46,00	3,75
I0163	AÇO CA-50	SEINFRA	KG	2,09268713	3,98	8,29
I0280	BRITA	SEINFRA	M3	0,02875844	56,00	1,61
I0805	CIMENTO PORTLAND	SEINFRA	KG	43,19767022	0,50	21,60
I1600	PEDRA DE MÃO (RACHÃO)	SEINFRA	M3	0,14399223	45,37	6,53
I1605	PEDRISCO	SEINFRA	M3	0,00959948	63,20	0,61
I1917	TABUA DE 1" - L = 12cm	SEINFRA	M	0,43197670	4,41	1,91
I2081	TUOLO CERÂMICO FURADO 9X19X19CM	SEINFRA	UN	23,99870568	0,42	10,08
I2082	TUOLO MACIÇO COMLIM	SEINFRA	UN	17,27906809	0,25	4,32
I2098	TINTA MINERAL IMPERMEÁVEL EM PÓ	SEINFRA	KG	0,83615496	4,95	4,13
TOTAL MATERIAL:						67,06
VALOR:						169,90

14.2. C4728 - CERCA/GRADIL NYLOFOR H=2,43M, MALHA 5 X 20CM - FIO 4,30MM, COM FIXADORES DE POLIAMIDA EM POSTE 40 x 60 MM CHUMBADOS EM BASE DE CONCRETO (EXCLUSIVE ESTA), REVESTIDOS EM POLIESTER POR PROCESSO DE PINTURA ELETROSTÁTICA (GRADIL E POSTE), NAS CORES VERDE OU BRANCA

MATERIAL	DESCRIÇÃO	FONTE	UNID	COEFICIENTE	PREÇO UNITÁRIO	TOTAL
I9042	PAINEL NYLOFOR 2,43M x 2,5M (A X L) - MALHA 5 x 20 CM - FIO 4,30MM, REVESTIDO EM POLIESTER POR PROCESSO DE PINTURA ELETROSTÁTICA, NAS CORES VERDE OU BRANCA	SEINFRA	UN	0,38395773	418,64	160,74
I9045	POSTE 40 x 60 MM, PINTURA ELETROSTÁTICA EM POLIESTER, NAS CORES VERDE OU BRANCA (H=3,20M - COM TAMPA) CHUMBADO	SEINFRA	UN	0,38395773	104,92	40,28
I9048	FIXADOR POLIAMIDA PARA POSTE, NAS CORES VERDE OU BRANCA	SEINFRA	UN	2,68770413	3,50	9,41
I9049	SERVIÇO - COLOCAÇÃO E MONTAGEM DE CERCA/GRADIL NYLOFOR	SEINFRA	M2	2,33254322	15,00	34,98
TOTAL MATERIAL:						245,42
VALOR:						245,42

14.3. C4557 - PORTÃO DESLIZANTE NYLOFOR, COMPOSTO DE QUADRO, PAINÉIS E ACESSÓRIOS COM PINTURA ELETROSTÁTICA COM TINTA POLIESTER, NAS CORES VERDE OU BRANCA, COM POSTE EM AÇO REVESTIDO, COR VERDE OU BRANCA - FORNECIMENTO E MONTAGEM (M2)

MATERIAL	DESCRIÇÃO	FONTE	UNID	COEFICIENTE	PREÇO UNITÁRIO	TOTAL
I8437	PORTÃO DESLIZANTE NYLOFOR, COMPOSTO DE QUADRO, PAINÉIS E ACESSÓRIOS COM PINTURA ELETROSTÁTICA COM TINTA POLIESTER, NAS CORES VERDE OU BRANCA, COM POSTE EM AÇO REVESTIDO, COR VERDE OU BRANCA - FORNECIMENTO E MONTAGEM	SEINFRA	M2	0,95893176	440,00	422,37
TOTAL MATERIAL:						422,37
VALOR:						422,37

14.4. C3449 - MEIO FIO PRÉ MOLDADO (0,07x0,30x1,00)m C/REJUNTAMENTO (M)

MAO DE OBRA	DESCRIÇÃO	FONTE	UNID	COEFICIENTE	PREÇO UNITÁRIO	TOTAL
I2391	PEDREIRO	SEINFRA	H	0,17274807	13,46	2,33
I2543	SERVENTE	SEINFRA	H	0,34549613	9,13	3,15
TOTAL MAO DE OBRA:						5,48
MATERIAL	DESCRIÇÃO	FONTE	UNID	COEFICIENTE	PREÇO UNITÁRIO	TOTAL
I0971	MEIO FIO PRE MOLDADO DIM.=(0,07x0,30x1,00)m	SEINFRA	M	0,95871147	11,27	10,82
TOTAL MATERIAL:						16,82
SERVIÇO	DESCRIÇÃO	FONTE	UNID	COEFICIENTE	PREÇO UNITÁRIO	TOTAL
C0170	ARGAMASSA DE CIMENTO E AREIA S/PEN. TRAÇO 1:3	SEINFRA	M3	0,00095971	390,20	0,37
TOTAL SERVIÇO:						0,37
VALOR:						16,87

14.5. C1430 - GRAMA EM PLACAS E=6 CM FORNECIMENTO E PLANTIO (M2)

MAO DE OBRA	DESCRIÇÃO	FONTE	UNID	COEFICIENTE	PREÇO UNITÁRIO	TOTAL
I0037	AJUDANTE	SEINFRA	H	0,19933557	10,47	2,08
TOTAL MAO DE OBRA:						2,08
MATERIAL	DESCRIÇÃO	FONTE	UNID	COEFICIENTE	PREÇO UNITÁRIO	TOTAL
I1225	GRAMA TIPO BATATAIS EM PLACA	SEINFRA	M2	0,86333961	7,55	6,52
I2077	TERRA VEGETAL	SEINFRA	M3	0,07194498	42,46	3,05
TOTAL MATERIAL:						9,57
VALOR:						11,66

14.6. C0112 - ARBUSTOS ORNAMENTAIS EM GERAL, C/ ALTURA MÍNIMA DE 50CM (UN)



MAO DE OBRA		FONTE	UNID	COEFICIENTE	PREÇO UNITÁRIO	TOTAL
11277	JARDINEIRO	SEINFRA	H	0,16273886	13,46	2,19
TOTAL MAO DE OBRA:						2,19
MATERIAL		FONTE	UNID	COEFICIENTE	PREÇO UNITÁRIO	TOTAL
10105	ARBUSTO ORNAMENTAL	SEINFRA	UN	0,95954518	17,81	17,09
TOTAL MATERIAL:						17,09
VALOR:						19,28

14.7. C1628 - LIMPEZA GERAL (M2)

MAO DE OBRA		FONTE	UNID	COEFICIENTE	PREÇO UNITÁRIO	TOTAL
12543	SERVENTE	SEINFRA	H	0,67251038	9,13	6,14
TOTAL MAO DE OBRA:						6,14
VALOR:						6,14

VÁRZEA ALEGRE - CEARÁ, 01 DE SETEMBRO DE 2017.

[Handwritten Signature]
 ABRAV - Construções Serviços
 Eventos e Locações EIRELI-EPP
 CNPJ: 12.044.788/0001-17
 Alexandre Brasil Vieira
 CPF: 48.621.453-53
 Administrador

[Handwritten Signature]
 ABRAV - Construções Serviços
 Eventos e Locações EIRELI-EPP
 CNPJ: 12.044.788/0001-17
 José Alves Pontes Neto
 Engenheiro Civil
 CREA RPN 060762363-2 MAT: 44.453

[Handwritten Signature]

[Handwritten Signature]

[Handwritten Signature]

DECLARAÇÃO

À
PREFEITURA MUNICIPAL DE VÁRZEA ALEGRE-CE
COMISSÃO PERMANENTE DE LICITAÇÃO
REF: TOMADA DE PREÇOS Nº 2017.08.04.1

ABRAV CONSTRUÇÕES SERVIÇOS EVENTOS E LOCAÇÕES EIRELI - EPP, inscrita no CNPJ nº 12.044.788/0001-17, estabelecida na Rua Jaime Benevides, nº 355 Centro Mombaça – CE, por intermédio de seu representante legal, o Sr. Alexandre Brasil Vieira, portador da Carteira de Identidade nº 95002459287 SSP/CE, CPF/MF: 348.621.453-53, **DECLARA**, que estão contidas todas as despesas necessárias para a execução dos serviços, tais como;

- Material, equipamento e mão de obra;
- Carga, transporte, descarga e montagem;
- Salários, encargos sociais, trabalhistas, previdenciários e outros;
- Tributos, taxas e tarifas, emolumentos, licenças, alvarás, multas e/ou qualquer infrações;
- Seguro em geral, bem como encargos decorrentes de fenômenos da natureza, da infortunística e de responsabilidade civil para quaisquer danos e prejuízos causados à contratante e /ou a terceiros, gerados direta ou indiretamente pela execução das obras e/ou
- serviços.

Pelo que, por ser a expressão da verdade, firma a presente, sob as penas da Lei.

Mombaça – CE, 31 de agosto de 2017.

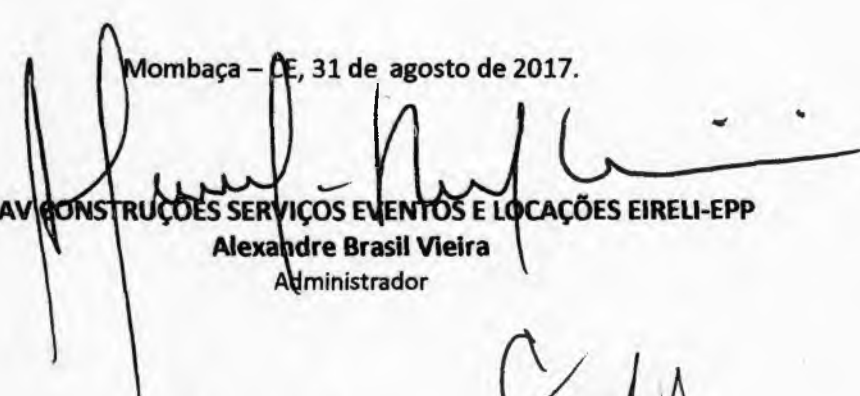
ABRAV CONSTRUÇÕES SERVIÇOS EVENTOS E LOCAÇÕES EIRELI-EPP
Alexandre Brasil Vieira
Administrador

ABRAV CONTRUÇÕES SERVIÇOS EVENTOS E LOCAÇÕES EIRELI-EPP

CNPJ: 12.044.788/0001-17

RUA: JAIME BENEVIDES, 355 – CENTRO - MOMBAÇA-CE

CEP: 63.610-000

CONTATO: ALEXANDRE (AKIFRUTAS)

FAX: (88) 3583-1077

TEL: (88) 3583-1077

CEL: (88) 9 9648-7700

EMAIL: abravservice@hotmail.com.br



ABrAV[®]

CONSTRUÇÕES - SERVIÇOS - EVENTOS E LOCAÇÕES EIRELI - EPP

QUALIDADE E EXCELÊNCIA EM TUDO QUE FAZ.





MASTER

LIMP

PRESTADORA DE SERVIÇOS E CONST.LTDA.



Masterlimp – Prestadora de
Serviços e Construções Ltda.
Farias Brito- Ce



Tomada de Preços
Nº.2017.08.04.1
Prefeitura Municipal de
Várzea Alegre/Ce

Proposta de Preço



CARTA PROPOSTA

Farias Brito - Ce 01 de Setembro de 2017
À Comissão Permanente de Licitação
PREFEITURA MUNICIPAL DE VARZEA ALEGRE/CE

Prezados Senhores,

Apresentamos a V.Sas. Nossa proposta para execução dos serviços objeto do edital de Tomada de Preço N° 2017.08.04.1 pelo valor de R\$462.770,74 (Quatro Centos e Sessenta e Dois Mil, Sete Centos e Setenta Reais e Setenta e Quatro Centavos).

O prazo de vigência do contrato será de 120 (Cento e Vinte) Dias a contar da assinatura do contrato, podendo ser prorrogado na forma da Lei Federal n° 8.666/93, alterada e consolidada, sendo o prazo de execução de 120 (Cento e Vinte)

Caso nos seja adjudicado o objeto da presente licitação, nos comprometemos de assinar o contrato no prazo determinado no documento de convocação indicando para esse fim a Sra. ARLINEIDE NUNIS SANTANA, Carteira de Identidade n° 25.548.013-1 expedida em 11/04/1990, órgão Expedidor SSP/SP e CPF n° 194.872.338-73, como representante legal desta empresa.

Informamos que o prazo de validade da nossa proposta é de 60 (Sessenta) dias, a contar a data de abertura da licitação.

Finalizando, declaramos que estamos de pleno acordo com todas as condições estabelecidas no Edital da licitação e seus anexos.

Declaro que estejam contidas todas as despesas necessárias para a execução do serviço tais como:

- Materiais, equipamentos e mão de obra;
- Carga, transporte, descarga e montagem;
- Salários, encargos sociais, trabalhista, previdenciários e outros;
- Tributos, taxas e tarifas, emolumentos, licenças, alvarás, multas e/ou qualquer infrações;
- Seguros em geral, bem como encargos decorrentes de fenômenos da natureza, da infortunística e de responsabilidade civil para quaisquer danos e prejuízos causados á contratante e/ou a terceiros, gerados direta ou indiretamente pela execução do serviços.

Atenciosamente,

Arlineide Nunes Santana

Arlineide Nunes Santana
CPF: 194.872.338-73

01

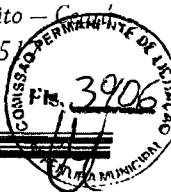

OBRA: UNIDADE BASICA DE SAUDE PORTE I	PREÇO BASE: SEINFRA 024.1 (DESONERADA) E SINAPI CE JAN/2017 C/ DESONERAÇÃO
MUNICIPIO: VARZEA ALEGRE	DATA: 01/09/2017
ENDEREÇO: RUA FRANCISCO MAXIMO DE ANDRADE, S/Nº RIACHO VERDE, VARZEA ALEGRE / CE	BDI= 28,82%
PLANILHA ORÇAMENTARIA	

ITEM	ORGÃO	CODIGO	DISCRIMINAÇÃO	UNID.	QUANTIDADE	PREÇOS UTILIZADOS	
						PREÇO UNITARIO	GLOBAL
1.0			SERVICIOS PRELIMINARES				R\$ 8.473,02
1.1	SEINFRA	C2102	RASPAGEM E LIMPEZA DO TERRENO	M2	750,00	R\$ 2,28	R\$ 1.710,00
1.2	SEINFRA	C2850	INSTALAÇÕES PROVISÓRIAS DE LUZ, FORÇA, TELEFONE E LÓGICA	UN	1,00	R\$ 1.510,90	R\$ 1.510,90
1.3	SEINFRA	C2851	INSTALAÇÕES PROVISÓRIAS DE ÁGUA	UN	1,00	R\$ 901,58	R\$ 901,58
1.4	SEINFRA	C0369	BARRACÃO ABERTO	M2	20,00	R\$ 93,45	R\$ 1.869,00
1.5	SEINFRA	C1630	LOCAÇÃO DA OBRA - EXECUÇÃO DE BARRACÃO	M2	349,54	R\$ 4,12	R\$ 1.440,10
1.6	SEINFRA	C4541	PLACA PADRÃO DE OBRA, TIPO BANNER	M2	4,50	R\$ 231,43	R\$ 1.041,44

ITEM	ORGÃO	CODIGO	DISCRIMINAÇÃO	UNID.	QUANTIDADE	PREÇOS UTILIZADOS	
						PREÇO UNITARIO	GLOBAL
2.0			MOVIMENTO DE TERRA				R\$ 3.336,68
2.1	SEINFRA	C2784	ESCAVAÇÃO MANUAL SOLO DE 1ª CAT. PROF. ATÉ 1,50m	M3	69,43	R\$ 24,18	R\$ 1.679,10
2.2	SEINFRA	C2860	LASTRO DE AREIA ADQUIRIDA	M3	18,54	R\$ 69,36	R\$ 1.286,01
2.3	SEINFRA	C0096	REATERRO APOLOADO	M3	14,67	R\$ 25,33	R\$ 371,57

ITEM	ORGÃO	CODIGO	DISCRIMINAÇÃO	UNID.	QUANTIDADE	PREÇOS UTILIZADOS	
						PREÇO UNITARIO	GLOBAL
3.0			FUNDAÇÕES E ESTRUTURAS				R\$ 89.297,21
3.1	SEINFRA	C1609	LASTRO DE CONCRETO INCLUINDO PREPARO E LANÇAMENTO	M3	0,97	R\$ 364,22	R\$ 353,30
3.2	SEINFRA	C0054	ALVENARIA DE EMBASAMENTO DE PEDRA ARGAMASSADA	M3	50,11	R\$ 284,36	R\$ 14.249,32
3.3	SEINFRA	C1405	FORMA PLANA CHAPA COMPENSADA RESINADA, ESP. = 12mm UTIL. 3 X	M2	175,95	R\$ 89,94	R\$ 15.825,75
3.4	SEINFRA	C0214	ARMADURA CA-25 MÉDIA D=6,3 A 10,0mm	KG	2011,27	R\$ 6,99	R\$ 14.051,54
3.5	SEINFRA	C0217	ARMADURA CA-60 FINA D=3,40 A 6,40mm	KG	746,72	R\$ 6,64	R\$ 4.955,23
3.6	SEINFRA	C0842	CONCRETO P/MBR., FCK 20 MPa COM AGREGADO ADQUIRIDO	M3	29,62	R\$ 329,16	R\$ 9.749,76
3.7	SEINFRA	C4420	LAJE PRÉ-FABRICADA P/ FÓRRO - VÃO ACIMA DE 4,01 m	M2	335,44	R\$ 82,56	R\$ 27.692,77
3.8	SEINFRA	C1604	LANÇAMENTO E APLICAÇÃO DE CONCRETO S/ ELEVAÇÃO	M3	29,62	R\$ 81,69	R\$ 2.419,54

ITEM	ORGÃO	CODIGO	DISCRIMINAÇÃO	UNID.	QUANTIDADE	PREÇOS UTILIZADOS	
						PREÇO UNITARIO	GLOBAL
4.0			PAREDES E PAINES				R\$ 19.224,87
4.1	SEINFRA	C0073	ALVENARIA DE TIJOLO CERÂMICO FURADO (9x19x19)cm C/ARGAMASSA MISTA DE CAL HIDRATADA ESP. =10cm (1:2:8)	M2	453,57	R\$ 37,58	R\$ 17.044,75
4.2	SEINFRA	C2666	VERGÁ RETA DE CONCRETO ARMADO	M3	0,51	R\$ 1.001,00	R\$ 510,51
4.3	SEINFRA	C0773	CHAPIM PRÉ-MOLDADO DE CONCRETO	M2	23,45	R\$ 71,20	R\$ 1.669,60

ITEM	ORGÃO	CODIGO	DISCRIMINAÇÃO	UNID.	QUANTIDADE	PREÇOS UTILIZADOS	
						PREÇO UNITARIO	GLOBAL
5.0			ESQUADRIAS E FERRAGENS				R\$ 24.716,34
5.1	SEINFRA	C1994	PORTA TIPO PARANÁ (S/ACESSÓRIOS)	M2	46,41	R\$ 76,11	R\$ 3.532,05
5.2	SEINFRA	C1361	FECHADURA COMPLETA PARA PORTA INTERNA	UN	21,00	R\$ 93,87	R\$ 1.971,37
5.3	SEINFRA	C1360	FECHADURA COMPLETA PARA PORTA EXTERNA	UN	3,00	R\$ 109,37	R\$ 301,12
5.4	SEINFRA	C1143	DOBRADIÇA CROMADA 3/16" X 3"	UN	72,00	R\$ 20,53	R\$ 1.478,47
5.5	SEINFRA	C1408	FORRAMENTO OU BATENTE DE MADEIRA	M	122,90	R\$ 28,36	R\$ 3.485,10
5.6	SEINFRA	C0042	ALIZAR (GUARNIÇÃO) DE MADEIRA	M	245,80	R\$ 5,58	R\$ 1.371,98
5.7	SEINFRA	C1970	PORTA DE FERRO EM CHAPA	M2	4,65	R\$ 178,08	R\$ 828,08
5.8	SEINFRA	C4513	JANELA EM ALUMÍNIO ANODIZADO NATURAL/FOSCO, DE CORRER, SEM BANDEIROLA E/OU PEITORIL, SEM VIDRO - FORNECIMENTO E MONTAGEM	M2	15,04	R\$ 244,51	R\$ 3.677,43
5.9	SEINFRA	C1451	GUICHÊ EM ALUMÍNIO E VIDRO TEMPERADO E=10mm	M2	1,00	R\$ 463,23	R\$ 463,23
5.10	SEINFRA	C2679	VISOR COM VIDRO TEMPERADO E=6mm E MOLDURA DE ALUMÍNIO	M2	1,40	R\$ 303,98	R\$ 425,57
5.11	SEINFRA	C2670	VIDRO COMUM EM CAIXILHOS C/MASSA ESP. = 4mm, COLOCADO	M2	15,04	R\$ 108,00	R\$ 1.624,32
5.12	SEINFRA	C1971	PORTA DE VIDRO TEMPERADO 2 FOLHAS (1,80X2,10) m E=10mm	CJ	1,00	R\$ 3.149,41	R\$ 3.149,41
5.13	SEINFRA	72120	VIDRO TEMPERADO INCOLOR, ESPESURA 10MM, FORNECIMENTO E INST.M ACAA, INCLUSIVE MA3SA PARA VEDACAO	M2	7,98	R\$ 301,78	R\$ 2.408,20

ITEM	ORGÃO	CODIGO	DISCRIMINAÇÃO	UNID.	QUANTIDADE	PREÇOS UTILIZADOS	
						PREÇO UNITARIO	GLOBAL
6.0			COBERTA				R\$ 16.823,81
6.1	SEINFRA	C3006	MADEIRAMENTO P/TELHA FIBROCIMENTO C/ REAPROVEITAMENTO	M2	225,39	R\$ 24,88	R\$ 5.607,09
6.2	SEINFRA	C2445	TELHA DE FIBROCIMENTO ONDULADA E=6mm, INCLINAÇÃO 27%	M2	225,39	R\$ 35,66	R\$ 8.037,36
6.3	SEINFRA	C1000	CUMEEIRA NORMAL DE FIBROCIMENTO P/TELHA ONDULADA	M	26,35	R\$ 32,92	R\$ 867,55
6.4	SEINFRA	C0657	CALHA DE ALUMÍNIO DESENVOLVIMENTO DE 25cm	M	55,40	R\$ 41,73	R\$ 2.311,80

ITEM	ORGÃO	CODIGO	DISCRIMINAÇÃO	UNID.	QUANTIDADE	PREÇOS UTILIZADOS	
						PREÇO UNITARIO	GLOBAL
7.0			IMPERMEABILIZAÇÃO				R\$ 3.859,22
7.1	SEINFRA	C1779	IMPERMEABILIZAÇÃO DE LAJES C/ MANTA ASFÁLTICA PRÉ-FABRICADA, C/ VÉU DE POLIÉSTER	M2	147,50	R\$ 26,16	R\$ 3.859,22

ITEM	ORGÃO	CODIGO	DISCRIMINAÇÃO	UNID.	QUANTIDADE	PREÇOS UTILIZADOS	
						PREÇO UNITARIO	GLOBAL
8.0			REVESTIMENTO				R\$ 43.943,12
8.1	SEINFRA	C0776	CHAPISCO C/ ARGAMASSA DE CIMENTO E AREIA S/PENEIRAR TRAÇO 1:3 ESP. = 5mm P/ PAREDE	M2	1036,50	R\$ 3,00	R\$ 3.109,50
8.2	SEINFRA	C3245	EMBOÇO C/ ARGAMASSA DE CIMENTO E AREIA S/ PENEIRAR, TRAÇO 1:6	M2	287,02	R\$ 15,00	R\$ 4.305,30
8.3	SEINFRA	C3407	REBOCO C/ ARGAMASSA DE CIMENTO E AREIA S/ PENEIRAR, TRAÇO 1:6	M2	751,11	R\$ 20,27	R\$ 15.226,43
8.4	SINAPI	87273	REVESTIMENTO CERAMICO PARA PAREDES INTERNAS COM PLACAS TIPO GKFS ou SEMI-GRES DE DIMENSOES 33X45 CM APUCADAS EM AMBIENTES DE AREA MAIOR QUE 5 M² NA ALTURA INTEIRA DAS PAREDES	M2	241,22	R\$ 40,00	R\$ 9.648,80

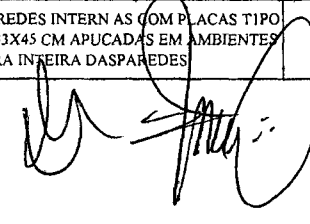

Arlineide Nunis Santana
 CPF: 194.872.338-73
 REPRESENTANTE LEGAL

ITEM	ORGÃO	CODIGO	DISCRIMINAÇÃO	UNID.	QUANTIDADE	PREÇOS UTILIZADOS	
						PREÇO UNITARIO	GLOBAL
12.0	SEINFRA	C1560	INSTALAÇÃO ELÉTRICAS				R\$ 18.858,01
12.1	SEINFRA	C1739	JOELHO REDUÇÃO PVC SOLD./ROSCA. D=25mmX1/2"	UN	1,00	R\$ 300,00	R\$ 300,00
12.2	SEINFRA	C1559	LUVA PVC SOLD./ROSCA. D=25mmX3/4"	UN	1,00	R\$ 68,00	R\$ 68,00
12.3	SEINFRA	C1562	JOELHO PVC SOLD. AZUL D=25mmX3/4"	UN	2,00	R\$ 99,00	R\$ 198,00
12.4	SEINFRA	C0952	JOELHO REDUÇÃO PVC SOLD. AZUL D=25mmX1/2"	UN	1,00	R\$ 15,00	R\$ 15,00
12.5	SEINFRA	C0952	COTOVELO PVC SOLD. MARROM D=20mm (1/2")	UN	1,00	R\$ 15,00	R\$ 15,00
12.6	SEINFRA	C0953	COTOVELO PVC SOLD. MARROM D=25mm (3/4")	UN	19,00	R\$ 15,00	R\$ 285,00
12.7	SEINFRA	C0956	COTOVELO PVC SOLD. MARROM D=50mm (1 1/2")	UN	15,00	R\$ 11,00	R\$ 165,00
12.8	SEINFRA	C0019	ADAPTADOR PVC SOLD. FLANGES LIVRES P/CX. D'ÁGUA 20mm (1/2")	UN	2,00	R\$ 16,00	R\$ 32,00
12.9	SEINFRA	C0023	ADAPTADOR PVC SOLD. FLANGES LIVRES P/CX. D'ÁGUA 50mm (1 1/2")	UN	1,00	R\$ 25,00	R\$ 25,00
12.10	SEINFRA	C3653	ADAPTADOR PVC P/ REGISTRO 25mm (3/4")	UN	10,00	R\$ 22,00	R\$ 220,00
12.11	SEINFRA	C0492	BUCHA REDUÇÃO PVC ROSC. D=1 1/2"X3/4" (50X25mm)	UN	1,00	R\$ 29,00	R\$ 29,00
12.12	SEINFRA	C2408	TÊ REDUÇÃO PVC SOLD. MARROM D=50X25mm (1 1/2"X3/4")	UN	2,00	R\$ 26,00	R\$ 52,00
12.13	SEINFRA	C2381	TÊ PVC SOLD. MARROM D= 25mm (3/4")	UN	62,00	R\$ 10,00	R\$ 620,00
12.14	SEINFRA	C2384	TÊ PVC SOLD. MARROM D= 50mm (1 1/2")	UN	5,00	R\$ 18,00	R\$ 90,00
12.15	SEINFRA	C2615	TUBO PVC SOLD. MARROM D= 20mm (1/2")	M	4,00	R\$ 106,00	R\$ 424,00
12.16	SEINFRA	C2616	TUBO PVC SOLD. MARROM D= 25mm (3/4")	M	2,00	R\$ 117,00	R\$ 234,00
12.17	SEINFRA	C2619	TUBO PVC SOLD. MARROM D= 50mm (1 1/2")	M	49,00	R\$ 65,00	R\$ 3.185,00
12.18	SEINFRA	C0348	BACIA DE LOUÇA BRANCA C/CAIXA ACOPLADA	UN	9,00	R\$ 84,00	R\$ 756,00
12.19	SEINFRA	C4068	BANCADA DE GRANITO CINZA E=2cm	M2	8,00	R\$ 65,00	R\$ 520,00
12.20	SEINFRA	C0985	CUBA DE INOX PARA BANCADA, COMPLETA	UN	1,00	R\$ 120,00	R\$ 120,00
12.21	SEINFRA	C3513	CHUVEIRO CROMADO C/ ARTICULAÇÃO	UN	6,00	R\$ 165,00	R\$ 990,00
12.22	SEINFRA	C3671	CONE PARA EXPURGO EM AÇO INOX COM TAMPA E GRELHA - L=500MM X C=500MM, ALTURA ATÉ 300MM E SAÍDA D=100MM	UN	429,70	R\$ 1,30	R\$ 558,61
12.23	SEINFRA	C3004	LAVATÓRIO DE LOUÇA BRANCA S/COLUNA C/TORNEIRA DE METAL E ACESSÓRIOS - PADRÃO POPULAR	UN	2088,65	R\$ 1,00	R\$ 2.088,65
12.24	SEINFRA	C2311	TANQUE DE AÇO INOXIDÁVEL	UN	25,00	R\$ 4,00	R\$ 100,00
12.22	SEINFRA	C2504	TORNEIRA DE PRESSÃO CROMADA LONGA P/PIA	UN	121,90	R\$ 10,00	R\$ 1.219,00
12.23	SEINFRA	C2506	TORNEIRA DE PRESSÃO P/JARDIM DE 3/4"	UN	625,00	R\$ 10,35	R\$ 6.468,75
12.24	SEINFRA	C1898	PEÇAS DE APOIO DEFICIENTES C/TUBO INOX P/MC'S	M	1,00	R\$ 89,00	R\$ 89,00
	SINAPI	37105	CAIXA VACUA EIBRA DE VIDRO PARA 3000 LITROS, COM TAMPA				

ITEM	ORGÃO	CODIGO	DISCRIMINAÇÃO	UNID.	QUANTIDADE	PREÇOS UTILIZADOS	
						PREÇO UNITARIO	GLOBAL
13.0	PINTURA						R\$ 21.152,58
13.1	SEINFRA	C1208	EMASSAMENTO DE PAREDES INTERNAS 2 DEMÃOS COM MASSA DE PVA	M2	991,90	R\$ 8,00	R\$ 7.935,20
13.2	SINAPI	88489	APLICAÇÃO MANUAL DE PINTURA COM TINTA LÁTEX ACRÍLICA EM PAREDES, DUAS DEMÃOS. AF_06/2014	M2	697,68	R\$ 9,00	R\$ 6.279,12
13.3	SINAPI	88490	APLICAÇÃO MECÂNICA DE PINTURA COM TINTA LÁTEX PVA EM TETO, DUAS DEMÃOS. AF_06/2014	M2	293,41	R\$ 6,00	R\$ 1.760,46
13.4	SINAPI	88415	APLICAÇÃO MANUAL DE FUNDO SELADOR ACRÍLICO EM PAREDES EXTERNAS DE CASA S. AF_06/2014	M2	265,57	R\$ 1,00	R\$ 265,57
13.5	SINAPI	95305	TEXTURA ACRÍLICA, APLICAÇÃO MANUAL EM PAREDE, UMA DEMÃO. AF_09/2016	M2	265,57	R\$ 9,00	R\$ 2.390,13
13.6	SEINFRA	C1206	EMASSAMENTO DE ESQUADRIAS DE MADEIRA P/TINTA ÓLEO OU ESMALTE 2 DEMÃOS	M2	96,60	R\$ 12,00	R\$ 1.159,20
13.7	SEINFRA	C1280	ESMALTE DUAS DEMÃOS EM ESQUADRIAS DE MADEIRA	M2	96,60	R\$ 12,00	R\$ 1.159,20
13.8	SEINFRA	C1279	ESMALTE DUAS DEMÃOS EM ESQUADRIAS DE FERRO	M2	9,30	R\$ 20,00	R\$ 186,00
13.9	SEINFRA	C0588	CAIAÇÃO EM DUAS DEMÃOS COM SUPERCAL	M2	8,85	R\$ 2,00	R\$ 17,70

ITEM	ORGÃO	CODIGO	DISCRIMINAÇÃO	UNID.	QUANTIDADE	PREÇOS UTILIZADOS	
						PREÇO UNITARIO	GLOBAL
14.0	DIVERSOS						R\$ 41.136,48
14.1	SEINFRA	C1807	MURO CONTORNO DE ALVENARIA. E CONCRETO(PILAR+CINTA), INCLUSIVE PINTURA	M2	155,40	R\$ 170,00	R\$ 26.418,00
14.2	SEINFRA	C4728	CERCA/GRADIL NYLOFOR H=2,43M. MALHA 5 X 20CM - FIO 4,30MM, COM FIXADORES DE POLIAMIDA EM POSTE 40 x 60 MM CHUMBADOS EM BASE DE CONCRETO (EXCLUSIVE ESTA), REVESTIDOS EM POLIESTER POR PROCESSO DE PINTURA ELETROSTÁTICA (GRADIL E POSTE), NAS CORES VERDE OU BRANCA - FORNECIMENTO E INSTALAÇÃO	M	24,70	R\$ 240,00	R\$ 5.928,00
14.3	SEINFRA	C4557	PORTÃO DESLIZANTE NYLOFOR, COMPOSTO DE QUADRO, PAINÉIS E ACESSÓRIOS COM PINTURA ELETROSTÁTICA COM TINTA POLIESTER, NAS CORES VERDE OU BRANCA, COM POSTE EM AÇO REVESTIDO, COR VERDE OU BRANCA - FORNECIMENTO E MONTAGEM	M2	12,15	R\$ 400,00	R\$ 4.860,00
14.4	SEINFRA	C3449	MEIO FIO PRÉ MOLDADO (0,07x0,30x1,00) C/REJUNTAMENTO	M	30,00	R\$ 17,00	R\$ 510,00
14.5	SEINFRA	C1430	GRAMA EM PLACAS E=6 CM FORNECIMENTO E PLANTIO	M2	60,27	R\$ 12,00	R\$ 723,24
14.6	SEINFRA	C0112	ARBUSTOS ORNAMENTAIS EM GERAL. C/ ALTURA MÍNIMA DE 50CM	UN	30,00	R\$ 20,00	R\$ 600,00
14.7	SEINFRA	C1628	LIMPEZA GERAL	M2	349,54	R\$ 6,00	R\$ 2.097,24

						VALOR TOTAL	R\$ 359.238,64
						BDI	R\$ 103.532,09
						VALOR TOTAL + BDI	R\$ 462.770,74

Arlineide Nunes Santana
CPF: 194.872.338-73
REPRESENTANTE LEGAL

[Handwritten signature]

[Handwritten mark]

04

OBRA: UNIDADE BASICA DE SAUDE PORTE 1	PREÇO BASE: SEINFRA 024.1 (DESONERADA) E SINAPI CE JAN/2017 C/ DESONERAÇÃO
MUNICÍPIO: VARZEA ALEGRE	DATA: 13/07/2017
ENDEREÇO: RUA FRANCISCO MAXIMO DE ANDRADE, S/NP RIACHO VERDE. VARZEA ALEGRE /	BDI= 28,82 %

C2850 - INSTALAÇÕES PROVISÓRIAS DE LUZ, FORÇA, TELEFONE E LÓGICA - UN				
MATERIAIS	Unidade	Coefficiente	Preço	Total
I0125 ARMAÇÃO REX TRIFASICA COM ROLDANA	UN	1,0000	49,6900	49,6900
I0355 CABO ISOLADO PVC 750V 10MM2	M	60,0000	4,3300	259,8000
I0812 COELCE - LIGAÇÃO TRIFASICA	UN	1,0000	369,6500	369,6500
I0840 CONECTOR PARA CABO 10.0MM2	UN	4,0000	2,3500	9,4000
I0952 CURVA DE PVC RIGIDO PARA ELETRODUTO DE 1"	UN	2,0000	2,9000	5,8000
I1070 ELETRODUTO DE PVC RIGIDO 1"	M	6,0000	4,2500	25,5000
I1406 LUVA DE PVC RIGIDO PARA ELETRODUTO 1"	UN	2,0000	1,2500	2,5000
I2352 HASTE DE ATERRAMENTO COPERWELD 5/8" x 2.40M	UN	1,0000	25,9200	25,9200
I2383 NOFUSE DE 70 A.	UN	1,0000	70,2400	70,2400
I2405 POSTE DE CONCRETO DUPLO T 150/9	UN	1,0000	420,0000	420,0000
I2413 QUADRO DE MEDIÇÃO TRIFASICA EM POSTE	UN	1,0000	272,4000	272,4000
			Total:	1.510,9000
			Total Simples:	1.510,90
			Encargos Sociais:	0,00
			Valor BDI:	0,00
			Valor Geral:	1.510,90

C2851 - INSTALAÇÕES PROVISÓRIAS DE ÁGUA - UN				
MAO DE OBRA	Unidade	Coefficiente	Preço	Total
I0498 CARPINTEIRO	H	8,0000	7,2000	57,6000
I2543 SERVENTE	H	8,0000	4,8800	39,0400
			Total:	96,6400
MATERIAIS	Unidade	Coefficiente	Preço	Total
I0020 ADAPTADOR SOLDÁVEL C/FLANGE P/CX D'ÁGUA 32x1"	UN	1,0000	14,4100	14,4100
I0403 CAGECE - LIGAÇÃO DE ÁGUA	UN	1,0000	79,0000	79,0000
I0405 CAIBRO DE 2"x1"	M	10,0000	2,8400	28,4000
I0409 CAIXA D'ÁGUA DE FIBROCIMENTO DE 1000 L, COM TAMPA	UN	0,5000	297,9100	148,9550
I2201 TUBO PVC SOLDÁVEL DE 32MM (1")	M	4,0000	6,0000	24,0000
I2367 LINHA DE MADEIRA DE LEI DE 6"x3"	M	10,0000	31,5000	315,0000
I2369 LINHA EM MADEIRA DE LEI DE 4"x2"	M	5,0000	14,0000	70,0000
I2410 PREGO 2 1/2" x 10	KG	0,5000	9,4000	4,7000
			Total:	684,4650
SERVIÇOS	Unidade	Coefficiente	Preço	Total
C0836 CONCRETO NÃO ESTRUTURAL PREPARO MANUAL	M3	0,1250	248,6728	31,0841
			Total:	31,0841
			Total Simples:	812,19
			Encargos Sociais:	89,39
			Valor BDI:	0,00
			Valor Geral:	901,58

C0369 - BARRACAO ABERTO - M2				
MAO DE OBRA	Unidade	Coefficiente	Preço	Total
I0498 CARPINTEIRO	H	1,0257	7,2000	7,3850
I2391 PEDREIRO	H	0,5128	7,2000	3,6922
I2543 SERVENTE	H	1,2821	4,8800	6,2566
			Total:	17,3338
MATERIAIS	Unidade	Coefficiente	Preço	Total
I0197 BARROTE DE 2"x2"	M	0,6325	4,7400	2,9981
I0198 PONTALETE / BARROTE DE 3"x3" - APARELHADO	M	1,7094	18,7600	32,0683
I0983 DISJUNTOR MONOPOLAR 20A	UN	0,1026	8,3000	0,8516
I1075 ELETRODUTO DE PVC RIGIDO 3/4"	M	0,1026	3,2000	0,3283
I2340 FIO DE COBRE ANTICHAMA 2.5MM2	M	3,2100	1,0700	3,4347
I2357 INTERRUPTOR DE SOBREPOR 1 SEÇÃO	UN	0,0684	8,2000	0,5609
I2373 LÂMPADA INCANDESCENTE DE 100W	UN	0,1026	2,0300	0,2083
I2408 PREGO 1 1/2" x 14	KG	0,1026	9,4000	0,9644
I2429 TABUA DE VIROLA DE 12"x 1"	M2	0,1026	20,6000	2,1136
I2440 TELHA DE FIBROCIMENTO DE 4MM (0.50 x 2.44M)	UN	0,6838	17,3600	11,8708
I2444 TOMADA UNIVERSAL DE SOBREPOR	UN	0,2046	6,5000	1,3299
			Total:	56,7288
SERVIÇOS	Unidade	Coefficiente	Preço	Total
C0836 CONCRETO NÃO ESTRUTURAL PREPARO MANUAL	M3	0,0148	248,6728	3,6804
			Total:	3,6804
			Total Simples:	77,74
			Encargos Sociais:	15,71
			Valor BDI:	0,00

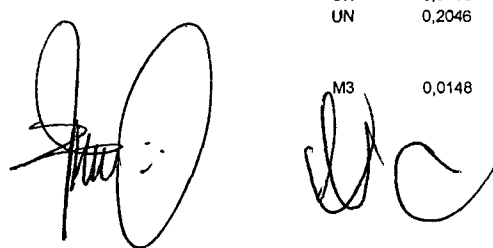

Arlineide Nunis Sartana OS
CPF: 194.872.338-73
REPRESENTANTE LEGAL

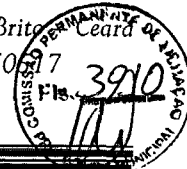

Valor Geral: 93,45

C1630 - LOCAÇÃO DA OBRA - EXECUÇÃO DE GABARITO - M2

MAO DE OBRA	Unidade	Coefficiente	Preço	Total
I0498 CARPINTEIRO	H	0,1300	7,2000	0,9360
I2543 SERVENTE	H	0,1300	4,8800	0,6344
			Total:	1,5704
MATERIAIS				
I0101 ARAME GALVANIZADO N.16 BWG	KG	0,0200	14,6000	0,2920
I1691 PONTALETE / BARROTE DE 3"x3"	M	0,0400	14,7900	0,5916
I1724 PREGO	KG	0,0120	9,4000	0,1128
I2429 TABUA DE VIOLA DE 12"x 1"	M2	0,0090	20,6000	0,1854
			Total:	1,1818
			Total Simples:	2,75
			Encargos Sociais:	1,37
			Valor BDI:	0,00
			Valor Geral:	4,12

C2784 - ESCAVAÇÃO MANUAL SOLO DE 1A.CAT. PROF. ATÉ 1.50m - M3

MAO DE OBRA	Unidade	Coefficiente	Preço	Total
I2543 SERVENTE	H	2,6500	4,8800	12,9320
			Total:	12,9320
			Total Simples:	12,93
			Encargos Sociais:	11,25
			Valor BDI:	0,00
			Valor Geral:	24,18

C2860 - LASTRO DE AREIA ADQUIRIDA - M3

MAO DE OBRA	Unidade	Coefficiente	Preço	Total
I2543 SERVENTE	H	1,3000	4,8800	6,3440
			Total:	6,3440
MATERIAIS				
I0108 AREIA GROSSA	M3	1,1500	50,0000	57,5000
			Total:	57,5000
			Total Simples:	63,84
			Encargos Sociais:	6,52
			Valor BDI:	0,00
			Valor Geral:	69,36

C0096 - REATERRO APILOADO - M3

MAO DE OBRA	Unidade	Coefficiente	Preço	Total
I2543 SERVENTE	H	2,5000	4,8800	12,2000
I6815 ENCARREGADO DE TURMA / FEITOR	H	0,1000	13,4400	1,3440
			Total:	13,5440
			Total Simples:	13,54
			Encargos Sociais:	11,79
			Valor BDI:	0,00
			Valor Geral:	25,33

C1609 - LASTRO DE CONCRETO INCLUINDO PREPARO E LANÇAMENTO - M3

MAO DE OBRA	Unidade	Coefficiente	Preço	Total
I2391 PEDREIRO	H	2,0000	7,2000	14,4000
I2543 SERVENTE	H	16,0000	4,8800	78,0800
			Total:	92,4800
MATERIAIS				
I0109 AREIA MEDIA	M3	0,6980	46,0000	32,1080
I0280 BRITA	M3	0,8780	56,0000	49,1680
I0805 CIMENTO PORTLAND	KG	220,0000	0,5000	110,0000
			Total:	191,2760
			Total Simples:	283,76
			Encargos Sociais:	80,46
			Valor BDI:	0,00
			Valor Geral:	364,22

C0054 - ALVENARIA DE EMBASAMENTO DE PEDRA ARGAMASSADA - M3

MAO DE OBRA	Unidade	Coefficiente	Preço	Total
I2391 PEDREIRO	H	6,0000	7,2000	43,2000
I2543 SERVENTE	H	9,0000	4,8800	43,9200
			Total:	87,1200
MATERIAIS				

(Handwritten signatures and stamps)

Arlineide Nunes Santana
CPF: 194.872.338-73
REPRESENTANTE LEGAL

06



I0109 AREIA MEDIA	M3	0,3648	46,0000	16,7808
I0805 CIMENTO PORTLAND	KG	109,5000	0,5000	54,7500
I1600 PEDRA DE MÃO (RACHÃO)	M3	1,1000	45,3700	49,9070
			Total:	121,4378
			Total Simples:	208,56
			Encargos Sociais:	75,80
			Valor BDI:	0,00
			Valor Geral:	284,36

C1405 - FORMA PLANA CHAPA COMPENSADA RESINADA, ESP.= 12mm UTIL. 3 X - M2

MAO DE OBRA	Unidade	Coefficiente	Preço	Total
I0041 AJUDANTE DE CARPINTEIRO	H	1,3500	5,6000	7,5600
I0498 CARPINTEIRO	H	1,3500	7,2000	9,7200
			Total:	17,2800
MATERIAIS				
I0529 CHAPA COMPENSADO RESINADO 12MM (1.10 X 2.20M)	M2	0,4300	18,3700	7,8991
I0965 DESMOLDANTE PARA FORMAS	L	0,1000	6,6000	0,6600
I1691 PONTALETE / BARROTE DE 3"x3"	M	2,0000	14,7900	29,5800
I1728 PREGO 18X27	KG	0,2500	9,4000	2,3500
I1846 SARRAFO DE 1"x4"	M	1,5300	4,7400	7,2522
I1916 TABUA DE 1" DE 3A. - L = 30cm	M	1,8000	6,1800	9,8880
			Total:	57,6293
			Total Simples:	74,91
			Encargos Sociais:	15,03
			Valor BDI:	0,00
			Valor Geral:	89,94

C0214 - ARMADURA CA-25 MEDIA D= 8,3 A 10,0mm - KG

MAO DE OBRA	Unidade	Coefficiente	Preço	Total
I0040 AJUDANTE DE ARMADOR/FERREIRO	H	0,0800	5,6000	0,4480
I0121 ARMADOR/FERREIRO	H	0,0800	7,2000	0,5760
			Total:	1,0240
MATERIAIS				
I0103 ARAME RECOZIDO N 18 BWG	KG	0,0200	9,9700	0,1994
I0157 AÇO CA-25	KG	1,2000	4,0600	4,8720
			Total:	5,0714
			Total Simples:	6,10
			Encargos Sociais:	0,89
			Valor BDI:	0,00
			Valor Geral:	6,99

C0217 - ARMADURA CA-60 FINA D=3,40 A 6,40mm - KG

MAO DE OBRA	Unidade	Coefficiente	Preço	Total
I0040 AJUDANTE DE ARMADOR/FERREIRO	H	0,0700	5,6000	0,3920
I0121 ARMADOR/FERREIRO	H	0,0700	7,2000	0,5040
			Total:	0,8960
MATERIAIS				
I0103 ARAME RECOZIDO N 18 BWG	KG	0,0200	9,9700	0,1994
I0169 AÇO CA-60	KG	1,1500	4,1400	4,7610
			Total:	4,9604
			Total Simples:	5,86
			Encargos Sociais:	0,78
			Valor BDI:	0,00
			Valor Geral:	6,64

C0842 - CONCRETO P/VIBR., FCK 20 MPa COM AGREGADO ADQUIRIDO - M3

EQUIPAMENTOS (CHORARIO)	Unidade	Coefficiente	Preço	Total
I0682 BETONEIRA ELÉTRICA 580L (CHP)	H	0,7140	13,8268	9,8723
			Total:	9,8723
MAO DE OBRA				
I2543 SERVENTE	H	6,0000	4,8800	29,2800
			Total:	29,2800
MATERIAIS				
I0109 AREIA MEDIA	M3	0,8527	46,0000	39,2242
I0805 CIMENTO PORTLAND	KG	336,0000	0,5000	168,0000
I1605 PEDRISCO	M3	0,8360	63,2000	52,8352
			Total:	260,0594
			Total Simples:	299,21
			Encargos Sociais:	29,95
			Valor BDI:	0,00
			Valor Geral:	329,16

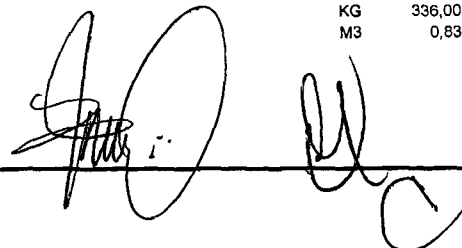

Arlineide Nunis Santana
CPF: 194.872.338-73
RFPRESENTANTE LEGAL



C4420 - LAJE PRÉ-FABRICADA P/ FÔRRO - VÃO ACIMA DE 4,01 m - M2				
MAO DE OBRA	Unidade	Coefficiente	Preço	Total
I2391 PEDREIRO	H	0,3500	7,2000	2,5200
I2543 SERVENTE	H	0,3500	4,8800	1,7080
			Total:	4,2280
MATERIAIS				
I0169 AÇO CA-60	KG	0,7400	4,1400	3,0636
I1691 PONTALETE / BARROTE DE 3"x3"	M	1,3000	14,7900	19,2270
I1728 PREGO 18X27	KG	0,0300	9,4000	0,2820
I1846 SARRAFO DE 1"x4"	M	0,9700	4,7400	4,5978
I1916 TABUA DE 1" DE 3A. - L = 30cm	M	0,6500	6,1800	4,0170
I8267 LAJE PRÉ-FABRICADA COMUM DE 8 cm P/ FÔRRO - VÃO ACIMA DE 4,01 m	M2	1,0000	29,9600	29,9600
			Total:	61,1474
SERVIÇOS				
C0840 CONCRETO P/VIBR., FCK 15 MPa COM AGREGADO ADQUIRIDO	M3	0,0300	279,7987	8,3940
C1603 LANÇAMENTO E APLICAÇÃO DE CONCRETO C/ ELEVAÇÃO	M3	0,0300	75,0400	2,2512
			Total:	10,6452
			Total Simples:	76,02
			Encargos Sociais:	6,54
			Valor BDI:	0,00
			Valor Geral:	82,56

C1604 - LANÇAMENTO E APLICAÇÃO DE CONCRETO S/ ELEVAÇÃO - M3				
MAO DE OBRA	Unidade	Coefficiente	Preço	Total
I2391 PEDREIRO	H	2,0000	7,2000	14,4000
I2543 SERVENTE	H	6,0000	4,8800	29,2800
			Total:	43,6800
			Total Simples:	43,68
			Encargos Sociais:	38,01
			Valor BDI:	0,00
			Valor Geral:	81,69

C0073 - ALVENARIA DE TIJOLO CERÂMICO FURADO (9x19x19)cm C/ARGAMASSA MISTA DE CAL HIDRATADA ESP.=10cm (1:2:8) - M2				
MAO DE OBRA	Unidade	Coefficiente	Preço	Total
I2391 PEDREIRO	H	1,0000	7,2000	7,2000
I2543 SERVENTE	H	1,1200	4,8800	5,4656
			Total:	12,6656
MATERIAIS				
I0109 AREIA MEDIA	M3	0,0150	46,0000	0,6900
I0441 CAL HIDRATADA	KG	2,1800	0,7400	1,6132
I0805 CIMENTO PORTLAND	KG	2,1800	0,5000	1,0900
I2081 TIJOLO CERÂMICO FURADO 9X19X19CM	UN	25,0000	0,4200	10,5000
			Total:	13,8932
			Total Simples:	26,56
			Encargos Sociais:	11,02
			Valor BDI:	0,00
			Valor Geral:	37,58

C2666 - VERGA RETA DE CONCRETO ARMADO - M3				
EQUIPAMENTOS (CHORARIO)	Unidade	Coefficiente	Preço	Total
I0682 BETONEIRA ELÉTRICA 580L (CHP)	H	0,7140	13,8268	9,8723
			Total:	9,8723
MAO DE OBRA				
I0037 AJUDANTE	H	12,3000	5,6000	68,8800
I0121 ARMADOR/FERREIRO	H	4,8000	7,2000	34,5600
I0498 CARPINTEIRO	H	7,5000	7,2000	54,0000
I2391 PEDREIRO	H	2,0000	7,2000	14,4000
I2543 SERVENTE	H	12,0000	4,8800	58,5600
			Total:	230,4000
MATERIAIS				
I0103 ARAME RECOZIDO N.18 BWG	KG	1,2000	9,9700	11,9640
I0109 AREIA MEDIA	M3	0,6235	46,0000	28,6810
I0157 AÇO CA-25	KG	60,0000	4,0600	243,6000
I0280 BRITA	M3	0,8780	56,0000	49,1680
I0805 CIMENTO PORTLAND	KG	327,6000	0,5000	163,8000
I1691 PONTALETE / BARROTE DE 3"x3"	M	0,6000	14,7900	8,8740
I1728 PREGO 18X27	KG	2,0000	9,4000	18,8000
I1916 TABUA DE 1" DE 3A. - L = 30cm	M	5,0000	6,1800	30,9000
			Total:	555,7870
			Total Simples:	796,06
			Encargos Sociais:	204,94
			Valor BDI:	0,00

[Handwritten signatures and initials]

[Handwritten signature]
Arlineide Nassis Santana
 CPF: 194.872.338-73
 REPRESENTANTE LEGAL

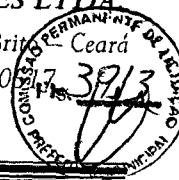

Valor Geral: 1.001,00

C0773 - CHAPIM PRÉ-MOLDADO DE CONCRETO - M2

	Unidade	Coefficiente	Preço	Total
EQUIPAMENTOS (CHORARIO)				
10682 BETONEIRA ELÉTRICA 580L (CHP)	H	0,0200	13,8268	0,2765
			Total:	0,2765
MAO DE OBRA				
10121 ARMADOR/FERREIRO	H	0,8000	7,2000	5,7600
10498 CARPINTEIRO	H	0,7000	7,2000	5,0400
12391 PEDREIRO	H	0,3000	7,2000	2,1600
12543 SERVENTE	H	1,1000	4,8800	5,3680
			Total:	18,3280
MATERIAIS				
10103 ARAME RECOZIDO N.18 BWG	KG	0,0200	9,9700	0,1994
10108 AREIA GROSSA	M3	0,0400	50,0000	2,0000
10163 AÇO CA-50	KG	1,3500	3,9600	5,3460
10528 CHAPA COMPENSADO RESINADO 10MM (1.10 X 2.20M)	M2	1,0000	14,4200	14,4200
10805 CIMENTO PORTLAND	KG	17,3600	0,5000	8,6800
11605 PEDRISCO	M3	0,0900	63,2000	5,6880
11724 PREGO	KG	0,0200	9,4000	0,1880
			Total:	36,5214
			Total Simples:	65,13
			Encargos Sociais:	16,07
			Valor BDI:	0,00
			Valor Geral:	71,20

C1994 - PORTA TIPO PARANÁ (SI/ACESSORIOS) - M2

	Unidade	Coefficiente	Preço	Total
MAO DE OBRA				
10041 AJUDANTE DE CARPINTEIRO	H	1,1900	5,6000	6,6640
10498 CARPINTEIRO	H	1,1900	7,2000	8,5680
			Total:	15,2320
MATERIAIS				
11715 PORTA TIPO PARANÁ	M2	1,0000	47,6200	47,6200
			Total:	47,6200
			Total Simples:	62,85
			Encargos Sociais:	13,26
			Valor BDI:	0,00
			Valor Geral:	76,11

C1361 - FECHADURA COMPLETA PARA PORTA INTERNA - UN

	Unidade	Coefficiente	Preço	Total
MAO DE OBRA				
10041 AJUDANTE DE CARPINTEIRO	H	2,0000	5,6000	11,2000
10498 CARPINTEIRO	H	2,0000	7,2000	14,4000
			Total:	25,6000
MATERIAIS				
11155 FECHADURA COMPLETA PARA PORTA INTERNA	UN	1,0000	46,0000	46,0000
			Total:	46,0000
			Total Simples:	71,60
			Encargos Sociais:	22,27
			Valor BDI:	0,00
			Valor Geral:	93,87

C1360 - FECHADURA COMPLETA PARA PORTA EXTERNA - UN

	Unidade	Coefficiente	Preço	Total
MAO DE OBRA				
10041 AJUDANTE DE CARPINTEIRO	H	2,0000	5,6000	11,2000
10498 CARPINTEIRO	H	2,0000	7,2000	14,4000
			Total:	25,6000
MATERIAIS				
11154 FECHADURA COMPLETA PARA PORTA EXTERNA	UN	1,0000	52,5000	52,5000
			Total:	52,5000
			Total Simples:	78,10
			Encargos Sociais:	22,27
			Valor BDI:	0,00
			Valor Geral:	100,37

C1143 - DOBRADIÇA CROMADA 3 1/2" X 3" - UN

	Unidade	Coefficiente	Preço	Total
MAO DE OBRA				
10041 AJUDANTE DE CARPINTEIRO	H	0,2500	5,6000	1,4000
10498 CARPINTEIRO	H	0,2500	7,2000	1,8000
			Total:	3,2000
MATERIAIS				
11028 DOBRADIÇA CROMADA 3 1/2"X3" REF.1523	UN	1,0000	13,6500	13,6500

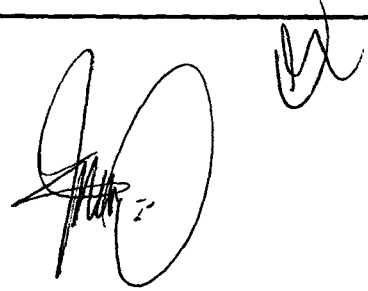

Arlineide Nunes Santana
CPF: 194.872.338-73
REPRESENTANTE LEGAL

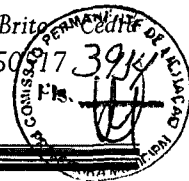

11587	PARAFUSO PARA MADEIRA 1 3/4"X10MM	UN	6,0000	0,1500	0,9000
				Total:	14,5500
				Total Simples:	17,75
				Encargos Sociais:	2,78
				Valor BDI:	0,00
				Valor Geral:	20,53

C1408 - FORRAMENTO OU BATENTE DE MADEIRA - M

MAO DE OBRA	Unidade	Coefficiente	Preço	Total	
10041 AJUDANTE DE CARPinteIRO	H	0,3000	5,6000	1,6800	
10498 CARPinteIRO	H	0,3000	7,2000	2,1600	
				Total:	3,8400
MATERIAIS	Unidade	Coefficiente	Preço	Total	
11590 PARAFUSO PARA MADEIRA DE 80MM	UN	2,0000	0,2700	0,5400	
11724 PREGO	KG	0,0400	9,4000	0,3760	
11919 TACO PARA FIXAÇÃO DE BATENTE/RODAPÉ	UN	1,0000	0,6500	0,6500	
18274 FORRAMENTO OU BATENTE DE MADEIRA, L = 15 cm	CJ	0,2000	98,0500	19,6100	
				Total:	21,1760
				Total Simples:	25,02
				Encargos Sociais:	3,34
				Valor BDI:	0,00
				Valor Geral:	28,36

C0042 - ALIZAR (GUARNIÇÃO) DE MADEIRA - M

MAO DE OBRA	Unidade	Coefficiente	Preço	Total	
10041 AJUDANTE DE CARPinteIRO	H	0,1000	5,6000	0,5600	
10498 CARPinteIRO	H	0,1000	7,2000	0,7200	
				Total:	1,2800
MATERIAIS	Unidade	Coefficiente	Preço	Total	
11724 PREGO	KG	0,0200	9,4000	0,1880	
18268 ALIZAR DE MADEIRA L = 5 cm	M	1,0000	3,0000	3,0000	
				Total:	3,1880
				Total Simples:	4,47
				Encargos Sociais:	1,11
				Valor BDI:	0,00
				Valor Geral:	5,58

C4513 - JANELA EM ALUMÍNIO ANODIZADO NATURAL/FOSCO, DE CORRER, SEM BANDEIROLA E/OU PEITORIL, SEM VIDRO - FORNECIMENTO E MONTAGEM - M2

MATERIAIS	Unidade	Coefficiente	Preço	Total	
18337 JANELA EM ALUMÍNIO ANODIZADO NATURAL/FOSCO, DE CORRER, SEM BANDEIROLA E/OU PEITORIL, SEM VIDRO	M2	1,0000	244,5100	244,5100	
				Total:	244,5100
				Total Simples:	244,51
				Encargos Sociais:	0,00
				Valor BDI:	0,00
				Valor Geral:	244,51

C1970 - PORTA DE FERRO EM CHAPA - M2

MAO DE OBRA	Unidade	Coefficiente	Preço	Total	
12391 PEDREIRO	H	3,0000	7,2000	21,6000	
12543 SERVENTE	H	3,0000	4,8800	14,6400	
				Total:	36,2400
MATERIAIS	Unidade	Coefficiente	Preço	Total	
10109 AREIA MEDIA	M3	0,0072	46,0000	0,3312	
10441 CAL HIDRATADA	KG	0,4900	0,7400	0,3626	
10805 CIMENTO PORTLAND	KG	2,0300	0,5000	1,0150	
11704 PORTA DE FERRO EM CHAPA DUPLA N.14	M2	1,0000	108,6000	108,6000	
				Total:	110,3088
				Total Simples:	146,55
				Encargos Sociais:	31,53
				Valor BDI:	0,00
				Valor Geral:	178,08

C1451 - GUICHÉ EM ALUMÍNIO E VIDRO TEMPERADO E=10mm - M2

MAO DE OBRA	Unidade	Coefficiente	Preço	Total	
10037 AJUDANTE	H	1,5000	5,6000	8,4000	
11530 MONTADOR	H	2,5000	7,2000	18,0000	
				Total:	26,4000
MATERIAIS	Unidade	Coefficiente	Preço	Total	
10113 ARGAMASSA COLANTE PRE-MISTURADA	KG	3,1000	1,3300	4,1230	
11515 MASSA IGAS PARA CAIXILHO DE ALUMINIO	KG	1,5000	6,5900	9,8850	
11893 SUPORTE COM MIOLO PARA 2 VIDROS (1306)	UN	2,5000	42,8000	107,2500	

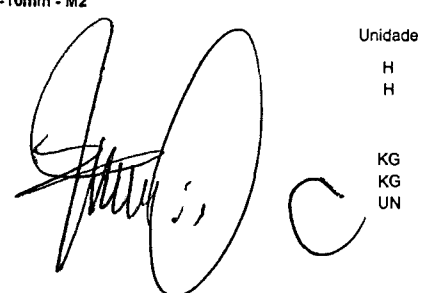

Arlineide Nunes Santana
CPF: 194.872.338-73
REPRESENTANTE LEGAL

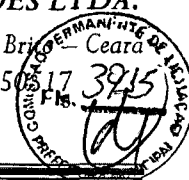

I2157	TRILHO DE ALUMINIO PARA FORRO DE GESSO	M	2,7500	6,4000	17,6000
I2258	VIDRO TEMPERADO 10MM INCOLOR PARA FERRAGENS	M2	1,0000	275,0000	275,0000
				Total:	413,8580
				Total Simples:	440,26
				Encargos Sociais:	22,97
				Valor BDI:	0,00
				Valor Geral:	463,23

C2679 - VISOR COM VIDRO TEMPERADO E=6mm E MOLDURA DE ALUMINIO - M2

MAO DE OBRA	Unidade	Coefficiente	Preço	Total	
I0037 AJUDANTE	H	1,5000	5,6000	8,4000	
I1530 MONTADOR	H	2,5000	7,2000	18,0000	
				Total:	26,4000
MATERIAIS	Unidade	Coefficiente	Preço	Total	
I0113 ARGAMASSA COLANTE PRE-MISTURADA	KG	3,1000	1,3300	4,1230	
I1515 MASSA IGAS PARA CAIXILHO DE ALUMINIO	KG	1,5000	6,5900	9,8850	
I2157 TRILHO DE ALUMINIO PARA FORRO DE GESSO	M	4,0000	6,4000	25,6000	
I2259 VIDRO TEMPERADO 6MM INCOLOR PARA CAIXILHO	M2	1,0000	215,0000	215,0000	
				Total:	254,6080
				Total Simples:	281,01
				Encargos Sociais:	22,97
				Valor BDI:	0,00
				Valor Geral:	303,98

C2670 - VIDRO COMUM EM CAIXILHOS C/MASSA ESP.= 4mm, COLOCADO - M2

MATERIAIS	Unidade	Coefficiente	Preço	Total	
I2256 VIDRO LISO, E= 4MM(COLOCADO)	M2	1,0000	108,0000	108,0000	
				Total:	108,0000
				Total Simples:	108,00
				Encargos Sociais:	0,00
				Valor BDI:	0,00
				Valor Geral:	108,00

C1971 - PORTA DE VIDRO TEMPERADO 2 FOLHAS (1.80X2.10)m E=10mm - C/J

MATERIAIS	Unidade	Coefficiente	Preço	Total	
I0299 BUCHA PARA PIVOTANTE DE DOBRADIÇA (1201)	UN	2,6000	5,7624	14,9822	
I0494 CAPUCHINHO (1037)	UN	1,3000	2,9000	3,7700	
I0856 CONTRAPLACA DE FECHADURA CENTRAL (1504)	UN	1,3000	15,0007	19,5009	
I1034 DOBRADIÇA INFERIOR (1103)	UN	2,6000	20,9000	54,3400	
I1036 DOBRADIÇA SUPERIOR (1101)	UN	2,6000	17,9000	46,5400	
I1152 FECHADURA CENTRAL COM 2 CILINDROS (1521)	UN	1,3000	71,4000	92,8200	
I1525 MOLA HIDRAULICA P/PORTA DE VIDRO (1012)	UN	2,6000	564,8000	1.468,4800	
I1743 PUXADOR CONCHA (1608)	UN	2,6000	12,0000	31,2000	
I2160 TRINCO INFERIOR (1502)	UN	2,6000	25,5500	66,4300	
I2258 VIDRO TEMPERADO 10MM INCOLOR PARA FERRAGENS	M2	4,9140	275,0000	1.351,3500	
				Total:	3.149,4131
				Total Simples:	3.149,41
				Encargos Sociais:	0,00
				Valor BDI:	0,00
				Valor Geral:	3.149,41

C3006 - MADEIRAMENTO P/TELHA FIBROCIMENTO C/ REAPROVEITAMENTO - M2

MAO DE OBRA	Unidade	Coefficiente	Preço	Total	
I0041 AJUDANTE DE CARPINTEIRO	H	1,0000	5,6000	5,6000	
I0498 CARPINTEIRO	H	1,0000	7,2000	7,2000	
				Total:	12,8000
MATERIAIS	Unidade	Coefficiente	Preço	Total	
I2410 PREGO 2 1/2" x 10	KG	0,1000	9,4000	0,9400	
				Total:	0,9400
				Total Simples:	13,74
				Encargos Sociais:	11,14
				Valor BDI:	0,00
				Valor Geral:	24,88

C2445 - TELHA DE FIBROCIMENTO ONDULADA E=6mm , INCLINAÇÃO 27% - M2

MAO DE OBRA	Unidade	Coefficiente	Preço	Total	
I0047 AJUDANTE DE TELHADISTA	H	0,2200	5,6000	1,2320	
I2070 TELHADISTA	H	0,2200	7,2000	1,5840	
				Total:	2,8160
MATERIAIS	Unidade	Coefficiente	Preço	Total	
I0853 CONJUNTO VEDAÇÃO ELASTICA	UN	1,4200	0,5000	0,7100	
I1571 PARAFUSO COM ROSCA SOBERBA 8X110MM	UN	1,4200	1,0300	1,4620	



Arlineide Nunis Santana
CPF: 194.872.338-73
REPRESENTANTE LEGAL

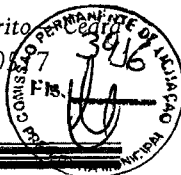

I2059	TELHA FIBROCIMENTO ONDULADA - 6MM	M2	1,1500	24,5400	28,2210
				Total:	30,3936
				Total Simples:	33,21
				Encargos Sociais:	2,45
				Valor BDI:	0,00
				Valor Geral:	35,66

C1000 - CUMEEIRA NORMAL DE FIBROCIMENTO P/TELHA ONDULADA - M

MAO DE OBRA		Unidade	Coefficiente	Preço	Total
I0047	AJUDANTE DE TELHADISTA	H	0,1200	5,6000	0,6720
I2070	TELHADISTA	H	0,1200	7,2000	0,8640
				Total:	1,5360
MATERIAIS					
I0924	CUMEEIRA FIBROCIMENTO NORMAL (ONDULADA)	M	0,9480	31,7000	30,0516
				Total:	30,0516
				Total Simples:	31,59
				Encargos Sociais:	1,33
				Valor BDI:	0,00
				Valor Geral:	32,92

C0657 - CALHA DE ALUMINIO DESENVOLVIMENTO DE 25cm - M

MAO DE OBRA		Unidade	Coefficiente	Preço	Total
I0043	AJUDANTE DE ENCANADOR	H	1,0000	5,6000	5,6000
I2320	ENCANADOR	H	1,0000	7,2000	7,2000
				Total:	12,8000
MATERIAIS					
I0447	CALHA DE ALUMINIO DESENVOL. DE 25CM	M	1,0300	15,0000	15,4500
I1725	PREGO 15X15	KG	0,0900	9,4000	0,8460
I1784	REBITES	KG	0,0400	37,4000	1,4960
				Total:	17,7920
				Total Simples:	30,59
				Encargos Sociais:	11,14
				Valor BDI:	0,00
				Valor Geral:	41,73

C1779 - IMPERMEABILIZAÇÃO DE LAJES C/ MANTA ASFALTICA PRÉ-FABRICADA, C/ VEU DE POLIESTER - M2

MAO DE OBRA		Unidade	Coefficiente	Preço	Total
I0039	AJUDANTE DE APLICADOR DE IMPERMEABILIZAÇÃO	H	0,3000	5,6000	1,6800
I0091	APLICADOR IMPERMEABILIZAÇÃO	H	0,3000	7,2000	2,1600
				Total:	3,8400
MATERIAIS					
I0146	ASFALTO MODIFICADO	KG	2,0000	2,0700	4,1400
I2099	TINTA PRIMARIA	L	0,6000	1,9500	1,1700
I2251	VEU DE POLIESTER	M2	1,1000	12,4300	13,6730
				Total:	18,9830
				Total Simples:	22,82
				Encargos Sociais:	3,34
				Valor BDI:	0,00
				Valor Geral:	26,16

C0776 - CHAPISCO C/ ARGAMASSA DE CIMENTO E AREIA S/PENEIRAR TRAÇO 1:3 ESP.= 5mm P/ PAREDE - M2

MAO DE OBRA		Unidade	Coefficiente	Preço	Total
I2391	PEDREIRO	H	0,1000	7,2000	0,7200
I2543	SERVENTE	H	0,1500	4,8800	0,7320
				Total:	1,4520
MATERIAIS					
I0109	AREIA MEDIA	M3	0,0061	46,0000	0,2806
I0805	CIMENTO PORTLAND	KG	2,4300	0,5000	1,2150
				Total:	1,4956
				Total Simples:	2,95
				Encargos Sociais:	1,26
				Valor BDI:	0,00
				Valor Geral:	4,21

C3245 - EMBOÇO C/ ARGAMASSA DE CIMENTO E AREIA S/ PENEIRAR, TRAÇO 1:6 - M2

MAO DE OBRA		Unidade	Coefficiente	Preço	Total
I2391	PEDREIRO	H	0,6000	7,2000	4,3200
I2543	SERVENTE	H	0,6000	4,8800	2,9280
				Total:	7,2480
SERVIÇOS					
C0173	ARGAMASSA DE CIMENTO E AREIA S/PEN. TRAÇO 1:6	M3	0,0200	226,2360	4,5247



Arlineide Nunis Santana
CPF: 194.872.338-73
REPRESENTANTE LEGAL

17

Total:	4,5247
Total Simples:	11,77
Encargos Sociais:	7,16
Valor BDI:	0,00
Valor Geral:	18,93

C3407 - REBOCO C/ ARGAMASSA DE CIMENTO E AREIA S/ PENEIRAR, TRAÇO 1:6 - M2

MAO DE OBRA	Unidade	Coefficiente	Preço	Total	
I2391 PEDREIRO	H	0,6000	7,2000	4,3200	
I2543 SERVENTE	H	0,6000	4,8800	2,9280	
				Total:	7,2480
SERVIÇOS					
C0173 ARGAMASSA DE CIMENTO E AREIA S/PEN. TRAÇO 1:6	M3	0,0250	226,2360	5,6559	
				Total:	5,6559
				Total Simples:	12,90
				Encargos Sociais:	7,37
				Valor BDI:	0,00
				Valor Geral:	20,27

C4431 - CERÂMICA ESMALTADA C/ ARG. CIMENTO E AREIA ATÉ 10x10cm (100 cm²) - DECORATIVA P/ PAREDE - M2

MAO DE OBRA	Unidade	Coefficiente	Preço	Total	
I1328 LADRILHISTA	H	1,4000	7,2000	10,0800	
I2543 SERVENTE	H	1,4000	4,8800	6,8320	
				Total:	16,9120
MATERIAIS					
I6497 CERÂMICA ESMALTADA DIMENSÕES ATÉ 10x10cm (100 cm²) - DECORATIVA	M2	1,1000	30,2300	33,2530	
				Total:	33,2530
SERVIÇOS					
C4429 ARGAMASSA DE CIMENTO E AREIA PEN. TRAÇO 1:5	M3	0,0200	360,2920	7,2058	
				Total:	7,2058
				Total Simples:	57,37
				Encargos Sociais:	17,47
				Valor BDI:	0,00
				Valor Geral:	74,84

C1102 - REJUNTAMENTO C/ ARG. PRÉ-FABRICADA, JUNTA ATÉ 2mm EM CERÂMICA, ATÉ 10x10 cm (100 cm²) - DECORATIVA (PAREDE/PISO) - M2

MAO DE OBRA	Unidade	Coefficiente	Preço	Total	
I1328 LADRILHISTA	H	0,2300	7,2000	1,6560	
I2543 SERVENTE	H	0,2300	4,8800	1,1224	
				Total:	2,7784
MATERIAIS					
I0118 ARGAMASSA PRÉ-FABRICADA PARA REJUNTAMENTO	KG	0,6610	2,7500	1,8178	
				Total:	1,8178
				Total Simples:	4,60
				Encargos Sociais:	2,41
				Valor BDI:	0,00
				Valor Geral:	7,01

C0781 - CHAPISCO C/ ARGAMASSA DE CIMENTO E AREIA S/ PENEIRAR TRAÇO 1:4 P/ TETO - M2

MAO DE OBRA	Unidade	Coefficiente	Preço	Total	
I2391 PEDREIRO	H	0,2500	7,2000	1,8000	
I2543 SERVENTE	H	0,2500	4,8800	1,2200	
				Total:	3,0200
SERVIÇOS					
C0171 ARGAMASSA DE CIMENTO E AREIA S/PEN. TRAÇO 1:4	M3	0,0060	287,2360	1,7234	
				Total:	1,7234
				Total Simples:	4,74
				Encargos Sociais:	2,89
				Valor BDI:	0,00
				Valor Geral:	7,63

C0305 - REBOCO C/ ARGAMASSA DE CIMENTO E AREIA S/ PENEIRAR TRAÇO 1:6, ESP=20 mm P/ TETO - M2

MAO DE OBRA	Unidade	Coefficiente	Preço	Total	
I2391 PEDREIRO	H	0,7000	7,2000	5,0400	
I2543 SERVENTE	H	0,7000	4,8800	3,4160	
				Total:	8,4560
SERVIÇOS					
C0173 ARGAMASSA DE CIMENTO E AREIA S/PEN. TRAÇO 1:6	M3	0,0200	226,2360	4,5247	
				Total:	4,5247
				Total Simples:	12,98

Arlinete Nunes Santana
CPF: 194.872.338-73
REPRESENTANTE LEGAL



Encargos Sociais:	8,21
Valor BDI:	0,00
Valor Geral:	21,19

C1877 - PERFIL DE ALUMINIO TIPO (L - T - U) - M

MAO DE OBRA	Unidade	Coefficiente	Preço	Total
I2391 PEDREIRO	H	0,6000	7,2000	4,3200
I2543 SERVENTE	H	0,4000	4,8800	1,9520
			Total:	6,2720
MATERIAIS				
I0805 CIMENTO PORTLAND	KG	0,7500	0,5000	0,3750
I1624 PERFIL DE ALUMINIO TIPO (L - T - U)	M	1,0000	3,2400	3,2400
			Total:	3,6150
Total Simples:				9,89
Encargos Sociais:				5,45
Valor BDI:				0,00
Valor Geral:				15,34

C3025 - PISO MORTO CONCRETO FCK=13,5MPa C/PREPARO E LANÇAMENTO - M3

MAO DE OBRA	Unidade	Coefficiente	Preço	Total
I2391 PEDREIRO	H	2,0000	7,2000	14,4000
I2543 SERVENTE	H	6,0000	4,8800	29,2800
			Total:	43,6800
SERVIÇOS				
C0839 CONCRETO P/VIBR., FCK 13.5 MPa COM AGREGADO ADQUIRIDO	M3	1,0000	274,2541	274,2541
			Total:	274,2541
Total Simples:				317,93
Encargos Sociais:				67,96
Valor BDI:				0,00
Valor Geral:				385,89

C2184 - REGULARIZAÇÃO DE BASE C/ ARGAMASSA CIMENTO E AREIA S/ PENEIRAR, TRAÇO 1:5 - ESP= 3cm, C/IMPERMEABILIZANTE - M2

MAO DE OBRA	Unidade	Coefficiente	Preço	Total
I2391 PEDREIRO	H	0,2500	7,2000	1,8000
I2543 SERVENTE	H	0,5500	4,8800	2,6840
			Total:	4,4840
MATERIAIS				
I0109 AREIA MEDIA	M3	0,0365	46,0000	1,6790
I0805 CIMENTO PORTLAND	KG	8,7600	0,5000	4,3800
I1249 IMPERMEABILIZANTE	KG	0,6000	6,5000	3,9000
			Total:	9,9590
Total Simples:				14,44
Encargos Sociais:				3,90
Valor BDI:				0,00
Valor Geral:				18,34

C3446 - PISO INTERTRAVADO TIPO TIJOLINHO (19,9x10x4)cm CINZA - M2

MAO DE OBRA	Unidade	Coefficiente	Preço	Total
I2391 PEDREIRO	H	0,5000	7,2000	3,6000
I2543 SERVENTE	H	0,7500	4,8800	3,6600
			Total:	7,2600
MATERIAIS				
I6231 TIJOLINHO K317 (19,9 X 10 X 4)cm - CINZA	UN	51,0000	0,4314	22,0014
			Total:	22,0014
Total Simples:				29,26
Encargos Sociais:				6,32
Valor BDI:				0,00
Valor Geral:				35,58

C3410 - CALÇADA DE PROTEÇÃO EM CIMENTADO C/ BASE DE CONCRETO - M2

SERVIÇOS	Unidade	Coefficiente	Preço	Total
C0055 ALVENARIA DE EMBASAMENTO DE TIJOLO COMUM, C/ARGAMASSA MISTA C/ CAL HIDRATADA	M3	0,1800	375,1740	67,5313
C1213 EMBOÇO C/ ARGAMASSA MISTA DE CIMENTO, CAL HIDRATADA E AREIA S/PENEIRAR TRAÇO 1:2:9 ESP.= 20mm P/ PAREDE	M2	0,5200	13,3594	6,9469
C1609 LASTRO DE CONCRETO INCLUINDO PREPARO E LANÇAMENTO	M3	0,0700	283,7580	19,8629
C1915 PISO CIMENTADO C/ ARGAMASSA DE CIMENTO E AREIA S/ PENEIRAR, TRAÇO 1:4, ESP = 1.5cm	M2	1,0000	16,3892	16,3892
C2121 REBOCO C/ARGAMASSA DE CAL EM PASTA E AREIA PENEIRADA TRAÇO 1:3 ESP=5 mm P/PAREDE	M2	0,5200	8,1425	4,2341
C2784 ESCAVAÇÃO MANUAL SOLO DE 1A.CAT PROF. ATÉ 1.50m	M3	0,1200	12,9320	1,5518

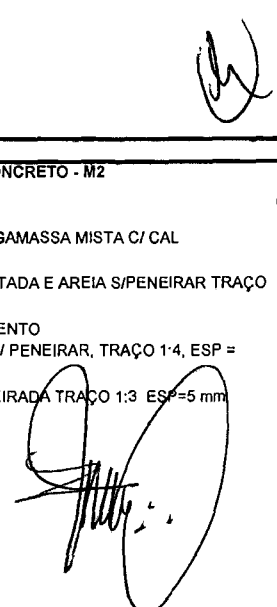

Arlineide Nunis Sartorius
CPF: 194.872.338-73
REPRESENTANTE LEGAL



C2898	PINTURA HIDRACOR	M2	0,5200	4,5235	2,3522
C2921	REATERRO C/COMPACTAÇÃO MANUAL S/CONTROLE, MATERIAL DA VALA	M3	0,1200	8,2960	0,9955
Total:					119,8639
Total Simples:					119,86
Encargos Sociais:					42,51
Valor BDI:					0,00
Valor Geral:					162,37

C1869 - PEITORIL DE GRANITO L= 15 cm - M

MAO DE OBRA	Unidade	Coefficiente	Preço	Total
12391 PEDREIRO	H	0,5000	7,2000	3,6000
12543 SERVENTE	H	0,2500	4,8800	1,2200
Total:				4,8200
MATERIAIS				
11610 PEITORIS DE GRANITO 15CM	M	1,0000	40,0000	40,0000
Total:				40,0000
SERVIÇOS				
C0197 ARGAMASSA MISTA DE CIMENTO CAL HIDR. E AREIA S/PEN. TRAÇO 1:1:4	M3	0,0038	421,9160	1,5822
Total:				1,5822
Total Simples: 46,40				
Encargos Sociais: 4,36				
Valor BDI: 0,00				
Valor Geral: 50,76				

C2284 - SOLEIRA DE GRANITO L= 15cm - M

MAO DE OBRA	Unidade	Coefficiente	Preço	Total
12391 PEDREIRO	H	0,5000	7,2000	3,6000
12543 SERVENTE	H	0,2500	4,8800	1,2200
Total:				4,8200
MATERIAIS				
11880 SOLEIRA DE GRANITO DE 15CM	M	1,0000	59,1000	59,1000
Total:				59,1000
SERVIÇOS				
C0197 ARGAMASSA MISTA DE CIMENTO CAL HIDR. E AREIA S/PEN. TRAÇO 1:1:4	M3	0,0038	421,9160	1,5822
Total:				1,5822
Total Simples: 65,50				
Encargos Sociais: 4,36				
Valor BDI: 0,00				
Valor Geral: 69,86				

C2166 - REGISTRO DE GAVETA C/CANOPLA CROMADA D= 20mm (3/4") - UN

MAO DE OBRA	Unidade	Coefficiente	Preço	Total
10043 AJUDANTE DE ENCANADOR	H	0,6100	5,6000	3,4160
12320 ENCANADOR	H	0,6100	7,2000	4,3920
Total:				7,8080
MATERIAIS				
11180 FITA DE VEDAÇÃO	M	0,9400	0,3800	0,3572
11806 REGISTRO DE GAVETA CROMADO 20MM (3/4")	UN	1,0000	60,5000	60,5000
Total:				60,8572
Total Simples: 68,67				
Encargos Sociais: 6,79				
Valor BDI: 0,00				
Valor Geral: 75,46				

C2172 - REGISTRO DE PRESSÃO C/CANOPLA CROMADA D= 20mm (3/4") - UN

MAO DE OBRA	Unidade	Coefficiente	Preço	Total
10043 AJUDANTE DE ENCANADOR	H	0,6100	5,6000	3,4160
12320 ENCANADOR	H	0,6100	7,2000	4,3920
Total:				7,8080
MATERIAIS				
11180 FITA DE VEDAÇÃO	M	0,9400	0,3800	0,3572
11811 REGISTRO DE PRESSÃO CROMADO 20MM (3/4")	UN	1,0000	53,3100	53,3100
Total:				53,6672
Total Simples: 61,48				
Encargos Sociais: 6,79				
Valor BDI: 0,00				
Valor Geral: 68,27				

C1525 - JOELHO 90 PVC SOLD./ROSCA. D= 20mmX1/2" - UN

Arlineide Nunes Sartana
CPF: 194.872.338-73
REPRESENTANTE LEGAL

15



MAO DE OBRA	Unidade	Coefficiente	Preço	Total
I0043 AJUDANTE DE ENCANADOR	H	0,2000	5,6000	1,1200
I2320 ENCANADOR	H	0,2000	7,2000	1,4400
			Total:	2,5600
MATERIAIS				
I0026 ADESIVO PARA TUBO DE PVC RIGIDO	KG	0,0015	38,2500	0,0574
I1180 FITA DE VEDAÇÃO	M	0,3000	0,3800	0,1140
I1302 JOELHO PVC SOLDAVEL/ROSCA DE 20X1/2"	UN	1,0000	1,1300	1,1300
I1888 SOLUÇÃO LIMPADORA PARA PVC RIGIDO	L	0,0030	27,3000	0,0819
			Total:	1,3833
			Total Simples:	3,94
			Encargos Sociais:	2,23
			Valor BDI:	0,00
			Valor Geral:	6,17

C1560 - JOELHO REDUÇÃO PVC SOLD./ROSCA. D=25mmX1/2" - UN

MAO DE OBRA	Unidade	Coefficiente	Preço	Total
I0043 AJUDANTE DE ENCANADOR	H	0,2000	5,6000	1,1200
I2320 ENCANADOR	H	0,2000	7,2000	1,4400
			Total:	2,5600
MATERIAIS				
I0026 ADESIVO PARA TUBO DE PVC RIGIDO	KG	0,0025	38,2500	0,0956
I1180 FITA DE VEDAÇÃO	M	0,3100	0,3800	0,1178
I1308 JOELHO REDUÇÃO PVC SOLD./ROSCA DE 25X1/2"	UN	1,0000	1,7000	1,7000
I1888 SOLUÇÃO LIMPADORA PARA PVC RIGIDO	L	0,0040	27,3000	0,1092
			Total:	2,0226
			Total Simples:	4,58
			Encargos Sociais:	2,23
			Valor BDI:	0,00
			Valor Geral:	6,81

C1738 - LUVA PVC SOLD./ROSCA. D=25mmX3/4" - UN

MAO DE OBRA	Unidade	Coefficiente	Preço	Total
I0043 AJUDANTE DE ENCANADOR	H	0,1500	5,6000	0,8400
I2320 ENCANADOR	H	0,1500	7,2000	1,0800
			Total:	1,9200
MATERIAIS				
I0026 ADESIVO PARA TUBO DE PVC RIGIDO	KG	0,0025	38,2500	0,0956
I1180 FITA DE VEDAÇÃO	M	0,3900	0,3800	0,1482
I1449 LUVA PVC SOLDAVEL/ROSCA DE 25X3/4"	UN	1,0000	1,1700	1,1700
I1888 SOLUÇÃO LIMPADORA PARA PVC RIGIDO	L	0,0040	27,3000	0,1092
			Total:	1,5230
			Total Simples:	3,44
			Encargos Sociais:	1,67
			Valor BDI:	0,00
			Valor Geral:	5,11

C1559 - JOELHO PVC SOLD. AZUL D=25mmX3/4" - UN

MAO DE OBRA	Unidade	Coefficiente	Preço	Total
I0043 AJUDANTE DE ENCANADOR	H	0,1800	5,6000	1,0080
I2320 ENCANADOR	H	0,1800	7,2000	1,2960
			Total:	2,3040
MATERIAIS				
I0026 ADESIVO PARA TUBO DE PVC RIGIDO	KG	0,0025	38,2500	0,0956
I1180 FITA DE VEDAÇÃO	M	0,3900	0,3800	0,1482
I1301 JOELHO PVC SOLD. AZUL DE 25X3/4"	UN	1,0000	5,3000	5,3000
I1888 SOLUÇÃO LIMPADORA PARA PVC RIGIDO	L	0,0040	27,3000	0,1092
			Total:	5,6530
			Total Simples:	7,96
			Encargos Sociais:	2,00
			Valor BDI:	0,00
			Valor Geral:	9,96

C1562 - JOELHO REDUÇÃO PVC SOLD. AZUL D=25mmX1/2" - UN

MAO DE OBRA	Unidade	Coefficiente	Preço	Total
I0043 AJUDANTE DE ENCANADOR	H	0,1800	5,6000	1,0080
I2320 ENCANADOR	H	0,1800	7,2000	1,2960
			Total:	2,3040
MATERIAIS				
I0026 ADESIVO PARA TUBO DE PVC RIGIDO	KG	0,0025	38,2500	0,0956
I1180 FITA DE VEDAÇÃO	M	0,3100	0,3800	0,1178
I1306 JOELHO REDUÇÃO PVC SOLD. AZUL DE 25X1/2"	UN	1,0000	3,9000	3,9000

Arlineide Nunes Santana
CPF: 194.872.338-73
REPRESENTANTE LEGAL

16

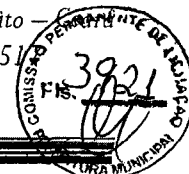

11888 SOLUÇÃO LIMPADORA PARA PVC RIGIDO	L	0,0040	27,3000	0,1092
			Total:	4,2226
			Total Simples:	6,53
			Encargos Sociais:	2,00
			Valor BDI:	0,00
			Valor Geral:	8,53

C0952 - COTOVELO PVC SOLD. MARROM D=20mm (1/2") - UN

MAO DE OBRA	Unidade	Coefficiente	Preço	Total
10043 AJUDANTE DE ENCANADOR	H	0,1800	5,6000	1,0080
12320 ENCANADOR	H	0,1800	7,2000	1,2960
			Total:	2,3040
MATERIAIS				
10026 ADESIVO PARA TUBO DE PVC RIGIDO	KG	0,0050	38,2500	0,1913
10883 COTOVELO PVC SOLDAVEL DE 20MM	UN	1,0000	0,6000	0,6000
11888 SOLUÇÃO LIMPADORA PARA PVC RIGIDO	L	0,0020	27,3000	0,0546
			Total:	0,8459
			Total Simples:	3,15
			Encargos Sociais:	2,00
			Valor BDI:	0,00
			Valor Geral:	5,15

C0953 - COTOVELO PVC SOLD. MARROM D=25mm (3/4") - UN

MAO DE OBRA	Unidade	Coefficiente	Preço	Total
10043 AJUDANTE DE ENCANADOR	H	0,1800	5,6000	1,0080
12320 ENCANADOR	H	0,1800	7,2000	1,2960
			Total:	2,3040
MATERIAIS				
10026 ADESIVO PARA TUBO DE PVC RIGIDO	KG	0,0060	38,2500	0,2295
10884 COTOVELO PVC SOLDAVEL DE 25MM	UN	1,0000	0,8000	0,8000
11888 SOLUÇÃO LIMPADORA PARA PVC RIGIDO	L	0,0024	27,3000	0,0655
			Total:	1,0950
			Total Simples:	3,40
			Encargos Sociais:	2,00
			Valor BDI:	0,00
			Valor Geral:	5,40

C0956 - COTOVELO PVC SOLD. MARROM D=50mm (1 1/2") - UN

MAO DE OBRA	Unidade	Coefficiente	Preço	Total
10043 AJUDANTE DE ENCANADOR	H	0,2800	5,6000	1,5680
12320 ENCANADOR	H	0,2800	7,2000	2,0160
			Total:	3,5840
MATERIAIS				
10026 ADESIVO PARA TUBO DE PVC RIGIDO	KG	0,0140	38,2500	0,5355
10887 COTOVELO PVC SOLDAVEL DE 50MM	UN	1,0000	5,0000	5,0000
11888 SOLUÇÃO LIMPADORA PARA PVC RIGIDO	L	0,0060	27,3000	0,1638
			Total:	5,6993
			Total Simples:	9,28
			Encargos Sociais:	3,12
			Valor BDI:	0,00
			Valor Geral:	12,40

C0019 - ADAPTADOR PVC SOLD. FLANGES LIVRES P/CX. D'ÁGUA 20mm (1/2") - UN

MAO DE OBRA	Unidade	Coefficiente	Preço	Total
10043 AJUDANTE DE ENCANADOR	H	0,0900	5,6000	0,5040
12320 ENCANADOR	H	0,0900	7,2000	0,6480
			Total:	1,1520
MATERIAIS				
10011 ADAPTADOR PVC SOLD. FLANGES LIVRES P/CX. D'ÁGUA 20MM	UN	1,0000	8,8000	8,8000
10026 ADESIVO PARA TUBO DE PVC RIGIDO	KG	0,0015	38,2500	0,0574
11180 FITA DE VEDAÇÃO	M	0,6000	0,3800	0,2280
11888 SOLUÇÃO LIMPADORA PARA PVC RIGIDO	L	0,0030	27,3000	0,0819
			Total:	9,1673
			Total Simples:	10,32
			Encargos Sociais:	1,00
			Valor BDI:	0,00
			Valor Geral:	11,32

C0023 - ADAPTADOR PVC SOLD. FLANGES LIVRES P/CX. D'ÁGUA 50mm (1 1/2") - UN

MAO DE OBRA	Unidade	Coefficiente	Preço	Total
10043 AJUDANTE DE ENCANADOR	H	0,1400	5,6000	0,7840
12320 ENCANADOR	H	0,1400	7,2000	1,0080

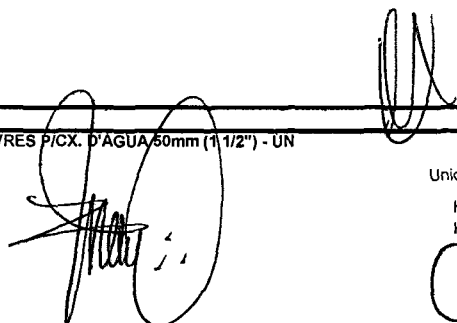

Arlineide Nunis Santoro
CPF: 194.872.338-73
REPRESENTANTE LEGAL

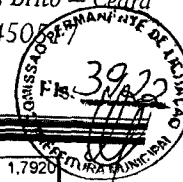

				Total:	1,7920
MATERIAIS					
10015	ADAPTADOR PVC SOLD. FLANGES LIVRES P/CX. D'ÁGUA 50MM	UN	1,0000	24,4900	24,4900
10026	ADESIVO PARA TUBO DE PVC RIGIDO	KG	0,0075	38,2500	0,2869
11180	FITA DE VEDAÇÃO	M	1,5700	0,3800	0,5966
11888	SOLUÇÃO LIMPADORA PARA PVC RIGIDO	L	0,0110	27,3000	0,3003
				Total:	25,6738
				Total Simples:	27,47
				Encargos Sociais:	1,55
				Valor BDI:	0,00
				Valor Geral:	29,02

C3653 - ADAPTADOR PVC P/ REGISTRO 25mm (3/4") - UN					
MAO DE OBRA		Unidade	Coefficiente	Preço	Total
10043	AJUDANTE DE ENCANADOR	H	0,0900	5,6000	0,5040
12320	ENCANADOR	H	0,0900	7,2000	0,6480
				Total:	1,1520
MATERIAIS					
10026	ADESIVO PARA TUBO DE PVC RIGIDO	KG	0,0030	38,2500	0,1148
11180	FITA DE VEDAÇÃO	M	0,2500	0,3800	0,0950
16722	ADAPTADOR PVC REGISTRO 25MM (3/4")	UN	1,0000	1,0000	1,0000
				Total:	1,2098
				Total Simples:	2,36
				Encargos Sociais:	1,00
				Valor BDI:	0,00
				Valor Geral:	3,36

C0492 - BUCHA REDUÇÃO PVC ROSC. D=1 1/2"X3/4" (50X25mm) - UN					
MAO DE OBRA		Unidade	Coefficiente	Preço	Total
10043	AJUDANTE DE ENCANADOR	H	0,1400	5,6000	0,7840
12320	ENCANADOR	H	0,1400	7,2000	1,0080
				Total:	1,7920
MATERIAIS					
10306	BUCHA REDUÇÃO PVC ROSCAVEL DE 1 1/2X3/4"	UN	1,0000	3,7400	3,7400
11180	FITA DE VEDAÇÃO	M	1,1800	0,3800	0,4484
				Total:	4,1884
				Total Simples:	5,98
				Encargos Sociais:	1,56
				Valor BDI:	0,00
				Valor Geral:	7,54

C2408 - TÊ REDUÇÃO PVC SOLD. MARROM D=50X25mm (1 1/2"X3/4") - UN					
MAO DE OBRA		Unidade	Coefficiente	Preço	Total
10043	AJUDANTE DE ENCANADOR	H	0,3000	5,6000	1,6800
12320	ENCANADOR	H	0,3000	7,2000	2,1600
				Total:	3,8400
MATERIAIS					
10026	ADESIVO PARA TUBO DE PVC RIGIDO	KG	0,0175	38,2500	0,6694
11888	SOLUÇÃO LIMPADORA PARA PVC RIGIDO	L	0,0260	27,3000	0,7098
12023	TE REDUCAO PVC SOLDAVEL DE 50X25MM	UN	1,0000	6,9000	6,9000
				Total:	8,2792
				Total Simples:	12,12
				Encargos Sociais:	3,34
				Valor BDI:	0,00
				Valor Geral:	15,46

C2381 - TÊ PVC SOLD. MARROM D= 25mm (3/4") - UN					
MAO DE OBRA		Unidade	Coefficiente	Preço	Total
10043	AJUDANTE DE ENCANADOR	H	0,1900	5,6000	1,0640
12320	ENCANADOR	H	0,1900	7,2000	1,3680
				Total:	2,4320
MATERIAIS					
10026	ADESIVO PARA TUBO DE PVC RIGIDO	KG	0,0090	38,2500	0,3443
11888	SOLUÇÃO LIMPADORA PARA PVC RIGIDO	L	0,0036	27,3000	0,0983
11972	TE PVC SOLDAVEL 25MM	UN	1,0000	1,0000	1,0000
				Total:	1,4425
				Total Simples:	3,87
				Encargos Sociais:	2,12
				Valor BDI:	0,00
				Valor Geral:	5,99

C2384 - TÊ PVC SOLD. MARROM D= 50mm (1 1/2") - UN					
--	--	--	--	--	--

Handwritten signature and initials.

Handwritten letter 'C'.

Handwritten signature of Arline de Natis Santana
CPF: 194.872.338-73
REPRESENTANTE

Handwritten number '18'.

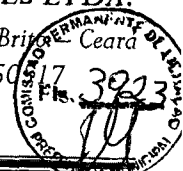

MAO DE OBRA	Unidade	Coefficiente	Preço	Total
10043 AJUDANTE DE ENCANADOR	H	0,3000	5,6000	1,6800
12320 ENCANADOR	H	0,3000	7,2000	2,1600
			Total:	3,8400
MATERIAIS				
10026 ADESIVO PARA TUBO DE PVC RIGIDO	KG	0,0210	38,2500	0,8033
11888 SOLUÇÃO LIMPADORA PARA PVC RIGIDO	L	0,0090	27,3000	0,2457
11975 TE PVC SOLDÁVEL 50MM	UN	1,0000	6,3000	6,3000
			Total:	7,3490
			Total Simples:	11,19
			Encargos Sociais:	3,34
			Valor BDI:	0,00
			Valor Geral:	14,53

C2615 - TUBO PVC SOLD. MARROM D= 20mm (1/2") - M

MAO DE OBRA	Unidade	Coefficiente	Preço	Total
10043 AJUDANTE DE ENCANADOR	H	0,0900	5,6000	0,5040
12320 ENCANADOR	H	0,0900	7,2000	0,6480
			Total:	1,1520
MATERIAIS				
10026 ADESIVO PARA TUBO DE PVC RIGIDO	KG	0,0004	38,2500	0,0153
11888 SOLUÇÃO LIMPADORA PARA PVC RIGIDO	L	0,0002	27,3000	0,0055
12199 TUBO PVC SOLDÁVEL DE 20MM (1/2")	M	1,0100	1,8500	1,8685
			Total:	1,8893
			Total Simples:	3,04
			Encargos Sociais:	1,00
			Valor BDI:	0,00
			Valor Geral:	4,04

C2616 - TUBO PVC SOLD. MARROM D= 25mm (3/4") - M

MAO DE OBRA	Unidade	Coefficiente	Preço	Total
10043 AJUDANTE DE ENCANADOR	H	0,1200	5,6000	0,6720
12320 ENCANADOR	H	0,1200	7,2000	0,8640
			Total:	1,5360
MATERIAIS				
10026 ADESIVO PARA TUBO DE PVC RIGIDO	KG	0,0005	38,2500	0,0191
11888 SOLUÇÃO LIMPADORA PARA PVC RIGIDO	L	0,0002	27,3000	0,0055
12200 TUBO PVC SOLDÁVEL DE 25MM (3/4")	M	1,0100	2,4500	2,4745
			Total:	2,4991
			Total Simples:	4,04
			Encargos Sociais:	1,33
			Valor BDI:	0,00
			Valor Geral:	5,37

C2619 - TUBO PVC SOLD. MARROM D= 50mm (1 1/2") - M

MAO DE OBRA	Unidade	Coefficiente	Preço	Total
10043 AJUDANTE DE ENCANADOR	H	0,2400	5,6000	1,3440
12320 ENCANADOR	H	0,2400	7,2000	1,7280
			Total:	3,0720
MATERIAIS				
10026 ADESIVO PARA TUBO DE PVC RIGIDO	KG	0,0012	38,2500	0,0459
11888 SOLUÇÃO LIMPADORA PARA PVC RIGIDO	L	0,0005	27,3000	0,0137
12203 TUBO PVC SOLDÁVEL DE 50MM (1 1/2")	M	1,0100	10,1900	10,2919
			Total:	10,3515
			Total Simples:	13,42
			Encargos Sociais:	2,68
			Valor BDI:	0,00
			Valor Geral:	16,10

C0348 - BACIA DE LOUÇA BRANCA C/CAIXA ACOPLADA - UN

MAO DE OBRA	Unidade	Coefficiente	Preço	Total
10043 AJUDANTE DE ENCANADOR	H	2,0000	5,6000	11,2000
12320 ENCANADOR	H	2,0000	7,2000	14,4000
			Total:	25,6000
MATERIAIS				
10171 BACIA LOUÇA BRANCA PARA CAIXA ACOPLADA	UN	1,0000	239,7000	239,7000
10301 BUCHA PLASTICA 8MM	UN	2,0000	0,1700	0,3400
10406 CAIXA ACOPLADA DE LOUÇA BRANCA PARA BACIA	UN	1,0000	152,6000	152,6000
11091 ENGATE CROMADO	UN	1,0000	16,0600	16,0600
11180 FITA DE VEDAÇÃO	M	0,5600	0,3800	0,2128
11579 PARAFUSO CROMADO P/FIXAÇÃO SANITARIOS	UN	2,0000	2,5000	5,1000
11925 TAMPA PLASTICA PARA BACIA	UN	1,0000	20,9000	20,9000

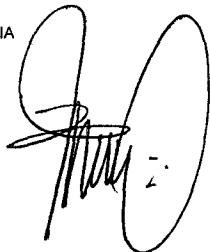

Arlinide Muniz Santana
CPF: 194.872.338-73
REPRESENTANTE LEGAL

CG

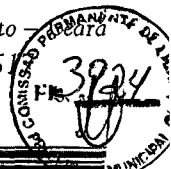

Total:	434,9128
Total Simples:	460,51
Encargos Sociais:	22,28
Valor BDI:	0,00
Valor Geral:	482,79

C4068 - BANCADA DE GRANITO CINZA E=2cm - M2

MAO DE OBRA	Unidade	Coefficiente	Preço	Total
I2391 PEDREIRO	H	1,2000	7,2000	8,6400
I2543 SERVENTE	H	2,0000	4,8800	9,7600
				Total: 18,4000
MATERIAIS				
I0108 AREIA GROSSA	M3	0,0080	50,0000	0,4000
I0805 CIMENTO PORTLAND	KG	3,2000	0,5000	1,6000
I7893 BANCADA DE GRANITO CINZA POLIDO E=2cm	M2	1,0000	187,3500	187,3500
				Total: 189,3500
				Total Simples: 207,75
				Encargos Sociais: 16,01
				Valor BDI: 0,00
				Valor Geral: 223,76

C0985 - CUBA DE INOX PARA BANCADA, COMPLETA - UN

MAO DE OBRA	Unidade	Coefficiente	Preço	Total
I2320 ENCANADOR	H	1,5000	7,2000	10,8000
				Total: 10,8000
MATERIAIS				
I0915 CUBA DE AÇO INOX	UN	1,0000	141,0000	141,0000
I1861 SIFÃO CROMADO 1 1/4" X 1 1/2"	UN	1,0000	67,7800	67,7800
I2271 VÁLVULA DE METAL 1 1/4"	UN	1,0000	26,7300	26,7300
				Total: 237,5100
				Total Simples: 248,31
				Encargos Sociais: 9,40
				Valor BDI: 0,00
				Valor Geral: 257,71

C3513 - CHUVEIRO CROMADO C/ ARTICULAÇÃO - UN

MAO DE OBRA	Unidade	Coefficiente	Preço	Total
I0043 AJUDANTE DE ENCANADOR	H	0,5000	5,6000	2,8000
I2320 ENCANADOR	H	0,5000	7,2000	3,6000
				Total: 6,4000
MATERIAIS				
I1180 FITA DE VEDAÇÃO	M	0,2800	0,3800	0,1064
I6167 CHUVEIRO COM ARTICULAÇÃO CROMADO 1/2"	UN	1,0000	75,6300	75,6300
				Total: 75,7364
				Total Simples: 82,14
				Encargos Sociais: 6,57
				Valor BDI: 0,00
				Valor Geral: 87,71

C3671 - CONE PARA EXPURGO EM AÇO INOX COM TAMPA E GRELHA - L=500MM X C=500MM, ALTURA ATÉ 300MM E SAÍDA D=100MM - UN

MAO DE OBRA	Unidade	Coefficiente	Preço	Total
I2391 PEDREIRO	H	1,0000	7,2000	7,2000
I2543 SERVENTE	H	1,1500	4,8800	5,6120
				Total: 12,8120
MATERIAIS				
I0108 AREIA GROSSA	M3	0,0150	50,0000	0,7500
I0805 CIMENTO PORTLAND	KG	5,3500	0,5000	2,6750
I1605 PEDRISCO	M3	0,0300	63,2000	1,8960
I2040 TELA SOLDADA EM AÇO CA-60 B FIO= 5,0MM MALHA 10 X 10 CM	M2	0,8500	11,1000	9,4350
I2089 TINTA ASFÁLTICA	KG	0,6500	6,2600	4,0690
I6739 CONE PARA EXPURGO EM AÇO INOX COM TAMPA E GRELHA - L=500MM X C=500MM, ALTURA ATÉ 300MM E SAÍDA D=100MM	UN	1,0000	719,9000	719,9000
				Total: 738,7250
				Total Simples: 761,54
				Encargos Sociais: 11,14
				Valor BDI: 0,00
				Valor Geral: 762,68

C3004 - LAVATÓRIO DE LOUÇA BRANCA S/COLUNA E TORNEIRA DE METAL E ACESSÓRIOS - PADRÃO POPULAR - UN

MAO DE OBRA	Unidade	Coefficiente	Preço	Total
I0043 AJUDANTE DE ENCANADOR	H	2,7500	5,6000	15,4000
I2320 ENCANADOR	H	2,7500	7,2000	19,8000

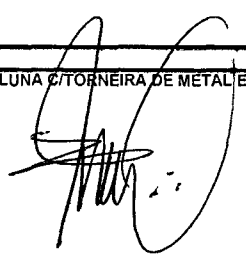

Arlineide Nunes Santana
CPF: 194.872.338-73
REPRESENTANTE LEGAL

20

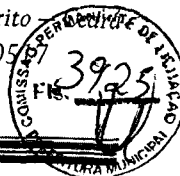

				Total:	35,2000
MATERIAIS					
11092	ENGATE DE PVC	UN	1,0000	4,9400	4,9400
11344	LAVATÓRIO DE LOUÇA BRANCA SEM COLUNA	UN	1,0000	72,3100	72,3100
12420	SIFÃO PVC 1 1/2" PARA LAVATORIO	UN	1,0000	10,1300	10,1300
12483	PARAFUSO DE FIXAÇÃO 8MM	UN	4,0000	0,5500	2,2000
12502	TORNEIRA DE METAL BRANCO 1/2", CANO CURTO (PADRÃO POPULAR)	UN	1,0000	35,0000	35,0000
				Total:	124,5800
				Total Simples:	159,78
				Encargos Sociais:	30,63
				Valor BDI:	0,00
				Valor Geral:	190,41

C2311 - TANQUE DE AÇO INOXIDÁVEL - UN					
MAO DE OBRA					
		Unidade	Coefficiente	Preço	Total
10043	AJUDANTE DE ENCANADOR	H	3,0000	5,6000	16,8000
12320	ENCANADOR	H	3,0000	7,2000	21,6000
				Total:	38,4000
MATERIAIS					
10851	CONJUNTO FIXAÇÃO P/TANQUE	UN	1,0000	21,6300	21,6300
11180	FITA DE VEDAÇÃO	M	0,7500	0,3800	0,2850
11862	SIFÃO CROMADO 1 1/4"X2"	UN	1,0000	86,0000	86,0000
11935	TANQUE DE AÇO INOXIDÁVEL	UN	1,0000	273,8700	273,8700
12271	VÁLVULA DE METAL 1 1/4"	UN	1,0000	28,7300	28,7300
				Total:	410,5150
				Total Simples:	448,92
				Encargos Sociais:	33,41
				Valor BDI:	0,00
				Valor Geral:	482,33

C2504 - TORNEIRA DE PRESSÃO CROMADA LONGA P/PIA - UN					
MAO DE OBRA					
		Unidade	Coefficiente	Preço	Total
10043	AJUDANTE DE ENCANADOR	H	0,6500	5,6000	3,6400
12320	ENCANADOR	H	0,6500	7,2000	4,6800
				Total:	8,3200
MATERIAIS					
11180	FITA DE VEDAÇÃO	M	0,2800	0,3800	0,1064
12131	TORNEIRA DE PRESSÃO CROMADA LONGA P/PIA 3/4"	UN	1,0000	51,8500	51,6500
				Total:	51,9564
				Total Simples:	60,28
				Encargos Sociais:	7,24
				Valor BDI:	0,00
				Valor Geral:	67,52

C2506 - TORNEIRA DE PRESSÃO P/JARDIM DE 3/4" - UN					
MAO DE OBRA					
		Unidade	Coefficiente	Preço	Total
10043	AJUDANTE DE ENCANADOR	H	0,5000	5,6000	2,8000
12320	ENCANADOR	H	0,2500	7,2000	1,8000
				Total:	4,6000
MATERIAIS					
11180	FITA DE VEDAÇÃO	M	1,0000	0,3800	0,3800
12133	TORNEIRA DE PRESSÃO P/ JARDIM DE 3/4"	UN	1,0000	15,9700	15,9700
				Total:	16,3500
				Total Simples:	20,95
				Encargos Sociais:	4,00
				Valor BDI:	0,00
				Valor Geral:	24,95

C1898 - PEÇAS DE APOIO DEFICIENTES C/TUBO INOX PWC'S - M					
MAO DE OBRA					
		Unidade	Coefficiente	Preço	Total
11530	MONTADOR	H	1,0000	7,2000	7,2000
12391	PEDREIRO	H	0,2500	7,2000	1,8000
12543	SERVEnte	H	0,3500	4,8800	1,7080
				Total:	10,7080
MATERIAIS					
10108	AREIA GROSSA	M3	0,0005	50,0000	0,0250
10805	CIMENTO PORTLAND	KG	0,1500	0,5000	0,0750
11646	PEÇAS DE APOIO DEFICIENTE C/TUBO INOX EM PVC'S	M	1,0000	176,0000	176,0000
				Total:	176,1000
				Total Simples:	186,81
				Encargos Sociais:	9,31
				Valor BDI:	0,00
				Valor Geral:	196,13

C4431 - CERÂMICA ESMALTADA C/ ARG. CIMENTO E AREIA ATÉ 10x10cm (100 cm²) - DECORATIVA P/ PAREDE - M2				
MAO DE OBRA	Unidade	Coefficiente	Preço	Total
11328 LADRILHISTA	H	1,4000	7,2000	10,0800
12543 SERVENTE	H	1,4000	4,8800	6,8320
			Total:	16,9120
MATERIAIS				
16497 CERÂMICA ESMALTADA DIMENSÕES ATÉ 10x10cm (100 cm²) - DECORATIVA	M2	1,1000	30,2300	33,2530
			Total:	33,2530
SERVIÇOS				
C4429 ARGAMASSA DE CIMENTO E AREIA PEN. TRAÇO 1:5	M3	0,0200	360,2920	7,2058
			Total:	7,2058
			Total Simples:	57,37
			Encargos Sociais:	17,47
			Valor BDI:	0,00
			Valor Geral:	74,84

C1102 - REJUNTAMENTO C/ ARG. PRE-FABRICADA, JUNTA ATÉ 2mm EM CERÂMICA, ATÉ 10x10 cm (100 cm²) - DECORATIVA (PAREDE/PISO) - M2				
MAO DE OBRA	Unidade	Coefficiente	Preço	Total
11328 LADRILHISTA	H	0,2300	7,2000	1,6560
12543 SERVENTE	H	0,2300	4,8800	1,1224
			Total:	2,7784
MATERIAIS				
10118 ARGAMASSA PRE-FABRICADA PARA REJUNTAMENTO	KG	0,6610	2,7500	1,8178
			Total:	1,8178
			Total Simples:	4,60
			Encargos Sociais:	2,41
			Valor BDI:	0,00
			Valor Geral:	7,01

C0781 - CHAPISCO C/ ARGAMASSA DE CIMENTO E AREIA S/ PENEIRAR TRAÇO 1:4 P/ TETO - M2				
MAO DE OBRA	Unidade	Coefficiente	Preço	Total
12391 PEDREIRO	H	0,2500	7,2000	1,8000
12543 SERVENTE	H	0,2500	4,8800	1,2200
			Total:	3,0200
SERVIÇOS				
C0171 ARGAMASSA DE CIMENTO E AREIA S/PEN. TRAÇO 1:4	M3	0,0060	287,2360	1,7234
			Total:	1,7234
			Total Simples:	4,74
			Encargos Sociais:	2,89
			Valor BDI:	0,00
			Valor Geral:	7,63

C3035 - REBOCO C/ ARGAMASSA DE CIMENTO E AREIA S/ PENEIRAR TRAÇO 1:6, ESP=20 mm P/ TETO - M2				
MAO DE OBRA	Unidade	Coefficiente	Preço	Total
12391 PEDREIRO	H	0,7000	7,2000	5,0400
12543 SERVENTE	H	0,7000	4,8800	3,4160
			Total:	8,4560
SERVIÇOS				
C0173 ARGAMASSA DE CIMENTO E AREIA S/PEN. TRAÇO 1:6	M3	0,0200	226,2360	4,5247
			Total:	4,5247
			Total Simples:	12,98
			Encargos Sociais:	8,21
			Valor BDI:	0,00
			Valor Geral:	21,19

C1877 - PERFIL DE ALUMINIO TIPO (L - T - U) - M				
MAO DE OBRA	Unidade	Coefficiente	Preço	Total
12391 PEDREIRO	H	0,6000	7,2000	4,3200
12543 SERVENTE	H	0,4000	4,8800	1,9520
			Total:	6,2720
MATERIAIS				
10805 CIMENTO PORTLAND	KG	0,7500	0,5000	0,3750
11624 PERFIL DE ALUMINIO TIPO (L - T - U)	M	1,0000	3,2400	3,2400
			Total:	3,6150
			Total Simples:	9,89
			Encargos Sociais:	5,45
			Valor BDI:	0,00
			Valor Geral:	15,34

C3025 - PISO MORTO CONCRETO FCK=13,5MPa C/PRÉPARO E LANÇAMENTO - M3

MAO DE OBRA	Unidade	Coefficiente	Preço	Total
I2391 PEDREIRO	H	2,0000	7,2000	14,4000
I2543 SERVENTE	H	6,0000	4,8800	29,2800
			Total:	43,6800
SERVIÇOS				
C0839 CONCRETO P/VIBR., FCK 13.5 MPa COM AGREGADO ADQUIRIDO	M3	1,0000	274,2541	274,2541
			Total:	274,2541
			Total Simples:	317,93
			Encargos Sociais:	67,96
			Valor BDI:	0,00
			Valor Geral:	385,89

C2184 - REGULARIZAÇÃO DE BASE C/ ARGAMASSA CIMENTO E AREIA S/ PENEIRAR, TRAÇO 1:5 - ESP= 3cm, C/IMPERMEABILIZANTE - M2

MAO DE OBRA	Unidade	Coefficiente	Preço	Total
I2391 PEDREIRO	H	0,2500	7,2000	1,8000
I2543 SERVENTE	H	0,5500	4,8800	2,6840
			Total:	4,4840
MATERIAIS				
I0109 AREIA MEDIA	M3	0,0365	46,0000	1,6790
I0805 CIMENTO PORTLAND	KG	8,7600	0,5000	4,3800
I1249 IMPERMEABILIZANTE	KG	0,6000	6,5000	3,9000
			Total:	9,9590
			Total Simples:	14,44
			Encargos Sociais:	3,90
			Valor BDI:	0,00
			Valor Geral:	18,34

C3446 - PISO INTERTRAVADO TIPO TIJOLINHO (19,9x10x4)cm CINZA - M2

MAO DE OBRA	Unidade	Coefficiente	Preço	Total
I2391 PEDREIRO	H	0,5000	7,2000	3,6000
I2543 SERVENTE	H	0,7500	4,8800	3,6600
			Total:	7,2600
MATERIAIS				
I6231 TIJOLINHO K317 (19,9 X 10 X 4)cm - CINZA	UN	51,0000	0,4314	22,0014
			Total:	22,0014
			Total Simples:	29,26
			Encargos Sociais:	6,32
			Valor BDI:	0,00
			Valor Geral:	35,58

C3410 - CALÇADA DE PROTEÇÃO EM CIMENTADO C/ BASE DE CONCRETO - M2

SERVIÇOS	Unidade	Coefficiente	Preço	Total
C0055 ALVENARIA DE EMBASAMENTO DE TIJOLO COMUM, C/ARGAMASSA MISTA C/ CAL HIDRATADA	M3	0,1800	375 1740	67,5313
C1213 EMBOÇO C/ ARGAMASSA MISTA DE CIMENTO, CAL HIDRATADA E AREIA S/PENEIRAR TRAÇO 1:2:9 ESP. = 20mm P/ PAREDE	M2	0,5200	13,3594	6,9469
C1609 LASTRO DE CONCRETO INCLUINDO PREPARO E LANÇAMENTO	M3	0,0700	283,7560	19,8629
C1915 PISO CIMENTADO C/ ARGAMASSA DE CIMENTO E AREIA S/ PENEIRAR, TRAÇO 1 4, ESP. = 1 5cm	M2	1,0000	16,3892	16,3892
C2121 REBOCO C/ARGAMASSA DE CAL EM PASTA E AREIA PENEIRADA TRAÇO 1:3 ESP=5 mm P/PAREDE	M2	0,5200	8,1425	4,2341
C2784 ESCAVAÇÃO MANUAL SOLO DE 1A.CAT. PROF. ATÉ 1.50m	M3	0,1200	12,9320	1,5518
C2898 PINTURA HIDRACOR	M2	0,5200	4,5235	2,3522
C2921 REATERRO C/COMPACTAÇÃO MANUAL S/CONTROLE, MATERIAL DA VALA	M3	0,1200	8,2960	0,9955
			Total:	119,8639
			Total Simples:	119,86
			Encargos Sociais:	42,51
			Valor BDI:	0,00
			Valor Geral:	162,37

C1869 - PEITORIL DE GRANITO L= 15 cm - M

MAO DE OBRA	Unidade	Coefficiente	Preço	Total
I2391 PEDREIRO	H	0,5000	7,2000	3,6000
I2543 SERVENTE	H	0,2500	4,8800	1,2200
			Total:	4,8200
MATERIAIS				
I1610 PEITORIS DE GRANITO 15CM	M	1,0000	40,0000	40,0000
			Total:	40,0000
SERVIÇOS				
C0197 ARGAMASSA MISTA DE CIMENTO CAL HIDR. E AREIA S/PEN. TRAÇO 1:1:4	M3	0,0038	421,9160	1,5822

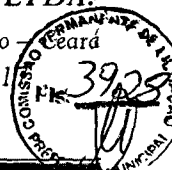

Total:	1,5822
Total Simples:	46,40
Encargos Sociais:	4,36
Valor BDI:	0,00
Valor Geral:	50,76

C2284 - SOLEIRA DE GRANITO L= 15cm - M

MAO DE OBRA	Unidade	Coefficiente	Preço	Total
12391 PEDREIRO	H	0,5000	7,2000	3,6000
12543 SERVENTE	H	0,2500	4,8800	1,2200
				Total: 4,8200
MATERIAIS				
11880 SOLEIRA DE GRANITO DE 15CM	M	1,0000	59,1000	59,1000
				Total: 59,1000
SERVIÇOS				
C0197 ARGAMASSA MISTA DE CIMENTO CAL HIDR. E AREIA S/PEN. TRAÇO 1:1:4	M3	0,0038	421,9160	1,5822
				Total: 1,5822
				Total Simples: 65,50
				Encargos Sociais: 4,36
				Valor BDI: 0,00
				Valor Geral: 69,86

C2166 - REGISTRO DE GAVETA C/CANOPLA CROMADA D= 20mm (3/4") - UN

MAO DE OBRA	Unidade	Coefficiente	Preço	Total
10043 AJUDANTE DE ENCANADOR	H	0,6100	5,6000	3,4160
12320 ENCANADOR	H	0,6100	7,2000	4,3920
				Total: 7,8080
MATERIAIS				
11180 FITA DE VEDAÇÃO	M	0,9400	0,3800	0,3572
11806 REGISTRO DE GAVETA CROMADA 20MM (3/4")	UN	1,0000	60,5000	60,5000
				Total: 60,8572
				Total Simples: 68,67
				Encargos Sociais: 6,79
				Valor BDI: 0,00
				Valor Geral: 75,46

C2172 - REGISTRO DE PRESSAO C/CANOPLA CROMADA D= 20mm (3/4") - UN

MAO DE OBRA	Unidade	Coefficiente	Preço	Total
10043 AJUDANTE DE ENCANADOR	H	0,6100	5,6000	3,4160
12320 ENCANADOR	H	0,6100	7,2000	4,3920
				Total: 7,8080
MATERIAIS				
11180 FITA DE VEDAÇÃO	M	0,9400	0,3800	0,3572
11811 REGISTRO DE PRESSÃO CROMADA 20MM (3/4")	UN	1,0000	53,3100	53,3100
				Total: 53,6672
				Total Simples: 61,48
				Encargos Sociais: 6,79
				Valor BDI: 0,00
				Valor Geral: 68,27

C1525 - JOELHO 90 PVC SOLD./ROSCA. D= 20mmX1/2" - UN

MAO DE OBRA	Unidade	Coefficiente	Preço	Total
10043 AJUDANTE DE ENCANADOR	H	0,2000	5,6000	1,1200
12320 ENCANADOR	H	0,2000	7,2000	1,4400
				Total: 2,5600
MATERIAIS				
10026 ADESIVO PARA TUBO DE PVC RIGIDO	KG	0,0015	38,2500	0,0574
11180 FITA DE VEDAÇÃO	M	0,3000	0,3800	0,1140
11302 JOELHO PVC SOLD/AVEL/ROSCA DE 20X1/2"	UN	1,0000	1,1300	1,1300
11888 SOLUÇÃO LIMPADORA PARA PVC RIGIDO	L	0,0030	27,3000	0,0819
				Total: 1,3833
				Total Simples: 3,94
				Encargos Sociais: 2,23
				Valor BDI: 0,00
				Valor Geral: 6,17

C1560 - JOELHO REDUÇÃO PVC SOLD./ROSCA. D=25mmX1/2" - UN

MAO DE OBRA	Unidade	Coefficiente	Preço	Total
10043 AJUDANTE DE ENCANADOR	H	0,2000	5,6000	1,1200

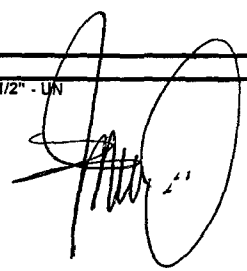

Arlineide Nunes Santana
CPF: 194.872.338-73
PROFESSORANTE

24



I2320 ENCANADOR	H	0,2000	7,2000	1,4400
			Total:	2,5600
MATERIAIS				
I0026 ADESIVO PARA TUBO DE PVC RIGIDO	KG	0,0025	38,2500	0,0956
I1180 FITA DE VEDAÇÃO	M	0,3100	0,3800	0,1178
I1308 JOELHO REDUÇÃO PVC SOLD/ROSCA DE 25X1/2"	UN	1,0000	1,7000	1,7000
I1888 SOLUÇÃO LIMPADORA PARA PVC RIGIDO	L	0,0040	27,3000	0,1092
			Total:	2,0226
			Total Simples:	4,58
			Encargos Sociais:	2,23
			Valor BDI:	0,00
			Valor Geral:	6,81

C1739 - LUVA PVC SOLD./ROSCA. D=25mmX3/4" - UN				
MAO DE OBRA				
I0043 AJUDANTE DE ENCANADOR	H	0,1500	5,6000	0,8400
I2320 ENCANADOR	H	0,1500	7,2000	1,0800
			Total:	1,9200
MATERIAIS				
I0026 ADESIVO PARA TUBO DE PVC RIGIDO	KG	0,0025	38,2500	0,0956
I1180 FITA DE VEDAÇÃO	M	0,3900	0,3800	0,1482
I1449 LUVA PVC SOLDAVEL/ROSCA DE 25X3/4"	UN	1,0000	1,1700	1,1700
I1888 SOLUÇÃO LIMPADORA PARA PVC RIGIDO	L	0,0040	27,3000	0,1092
			Total:	1,5230
			Total Simples:	3,44
			Encargos Sociais:	1,67
			Valor BDI:	0,00
			Valor Geral:	5,11

C1559 - JOELHO PVC SOLD. AZUL D=25mmX3/4" - UN				
MAO DE OBRA				
I0043 AJUDANTE DE ENCANADOR	H	0,1800	5,6000	1,0080
I2320 ENCANADOR	H	0,1800	7,2000	1,2960
			Total:	2,3040
MATERIAIS				
I0026 ADESIVO PARA TUBO DE PVC RIGIDO	KG	0,0025	38,2500	0,0956
I1180 FITA DE VEDAÇÃO	M	0,3900	0,3800	0,1482
I1301 JOELHO PVC SOLD.AZUL DE 25X3/4"	UN	1,0000	5,3000	5,3000
I1888 SOLUÇÃO LIMPADORA PARA PVC RIGIDO	L	0,0040	27,3000	0,1092
			Total:	5,6530
			Total Simples:	7,96
			Encargos Sociais:	2,00
			Valor BDI:	0,00
			Valor Geral:	9,96

C1562 - JOELHO REDUÇÃO PVC SOLD. AZUL D=25mmX1/2" - UN				
MAO DE OBRA				
I0043 AJUDANTE DE ENCANADOR	H	0,1800	5,6000	1,0080
I2320 ENCANADOR	H	0,1800	7,2000	1,2960
			Total:	2,3040
MATERIAIS				
I0026 ADESIVO PARA TUBO DE PVC RIGIDO	KG	0,0025	38,2500	0,0956
I1180 FITA DE VEDAÇÃO	M	0,3100	0,3800	0,1178
I1306 JOELHO REDUÇÃO PVC SOLD.AZUL DE 25X1/2"	UN	1,0000	3,9000	3,9000
I1888 SOLUÇÃO LIMPADORA PARA PVC RIGIDO	L	0,0040	27,3000	0,1092
			Total:	4,2226
			Total Simples:	6,53
			Encargos Sociais:	2,00
			Valor BDI:	0,00
			Valor Geral:	8,53

C0952 - COTOVELO PVC SOLD. MARROM D=20mm (1/2") - UN				
MAO DE OBRA				
I0043 AJUDANTE DE ENCANADOR	H	0,1800	5,6000	1,0080
I2320 ENCANADOR	H	0,1800	7,2000	1,2960
			Total:	2,3040
MATERIAIS				
I0026 ADESIVO PARA TUBO DE PVC RIGIDO	KG	0,0050	38,2500	0,1913
I0883 COTOVELO PVC SOLDAVEL DE 20MM	UN	1,0000	0,6000	0,6000
I1888 SOLUÇÃO LIMPADORA PARA PVC RIGIDO	L	0,0020	27,3000	0,0546
			Total:	0,8459
			Total Simples:	3,15
			Encargos Sociais:	2,00

Arlineidenunis
CPF: 194.872.338-73
REPRESENTANTE LEGAL

					Valor BDI:	0,00
					Valor Geral:	5,15
C0953 - COTOVELO PVC SOLD. MARROM D=25mm (3/4") - UN						
MAO DE OBRA						
	Unidade	Coefficiente	Preço	Total		
10043	H	0,1800	5,6000	1,0080		
12320	H	0,1800	7,2000	1,2960		
				Total:	2,3040	
MATERIAIS						
10026	KG	0,0060	38,2500	0,2295		
10884	UN	1,0000	0,8000	0,8000		
11888	L	0,0024	27,3000	0,0655		
				Total:	1,0950	
					Total Simples:	3,40
					Encargos Sociais:	2,00
					Valor BDI:	0,00
					Valor Geral:	5,40

					Valor BDI:	0,00
					Valor Geral:	12,40
C0956 - COTOVELO PVC SOLD. MARROM D=50mm (1 1/2") - UN						
MAO DE OBRA						
	Unidade	Coefficiente	Preço	Total		
10043	H	0,2800	5,6000	1,5680		
12320	H	0,2800	7,2000	2,0160		
				Total:	3,5840	
MATERIAIS						
10026	KG	0,0140	38,2500	0,5355		
10887	UN	1,0000	5,0000	5,0000		
11888	L	0,0060	27,3000	0,1638		
				Total:	5,6993	
					Total Simples:	9,28
					Encargos Sociais:	3,12
					Valor BDI:	0,00
					Valor Geral:	12,40

					Valor BDI:	0,00
					Valor Geral:	11,32
C0019 - ADAPTADOR PVC SOLD. FLANGES LIVRES P/CX. D'ÁGUA 20mm (1/2") - UN						
MAO DE OBRA						
	Unidade	Coefficiente	Preço	Total		
10043	H	0,0900	5,6000	0,5040		
12320	H	0,0900	7,2000	0,6480		
				Total:	1,1520	
MATERIAIS						
10011	UN	1,0000	8,8000	8,8000		
10026	KG	0,0015	38,2500	0,0574		
11180	M	0,6000	0,3800	0,2280		
11888	L	0,0030	27,3000	0,0819		
				Total:	9,1673	
					Total Simples:	10,32
					Encargos Sociais:	1,00
					Valor BDI:	0,00
					Valor Geral:	11,32

					Valor BDI:	0,00
					Valor Geral:	29,02
C0023 - ADAPTADOR PVC SOLD. FLANGES LIVRES P/CX. D'ÁGUA 50mm (1 1/2") - UN						
MAO DE OBRA						
	Unidade	Coefficiente	Preço	Total		
10043	H	0,1400	5,6000	0,7840		
12320	H	0,1400	7,2000	1,0080		
				Total:	1,7920	
MATERIAIS						
10015	UN	1,0000	24,4900	24,4900		
10026	KG	0,0075	38,2500	0,2869		
11180	M	1,5700	0,3800	0,5966		
11888	L	0,0110	27,3000	0,3003		
				Total:	25,6738	
					Total Simples:	27,47
					Encargos Sociais:	1,55
					Valor BDI:	0,00
					Valor Geral:	29,02

					Valor BDI:	0,00
					Valor Geral:	0,1148
C3653 - ADAPTADOR PVC P/ REGISTRO 25mm (3/4") - UN						
MAO DE OBRA						
	Unidade	Coefficiente	Preço	Total		
10043	H	0,0900	5,6000	0,5040		
12320	H	0,0900	7,2000	0,6480		
				Total:	1,1520	
MATERIAIS						
10026	KG	0,0030	38,2500	0,1148		

Arlineide N. Unis
CPT: 194/872.338-73
REPRESENTANTE LEGAL

11180 FITA DE VEDAÇÃO	M	0,2500	0,3800	0,0950
16722 ADAPTADOR PVC REGISTRO 25MM (3/4")	UN	1,0000	1,0000	1,0000
			Total:	1,2098
			Total Simples:	2,38
			Encargos Sociais:	1,00
			Valor BDI:	0,00
			Valor Geral:	3,38

C0492 - BUCHA REDUÇÃO PVC ROSC. D=1 1/2"X3/4" (50X25mm) - UN

MAO DE OBRA	Unidade	Coefficiente	Preço	Total
10043 AJUDANTE DE ENCANADOR	H	0,1400	5,6000	0,7840
12320 ENCANADOR	H	0,1400	7,2000	1,0080
			Total:	1,7920
MATERIAIS				
10306 BUCHA REDUÇÃO PVC ROSCAVEL DE 1 1/2X3/4"	UN	1,0000	3,7400	3,7400
11180 FITA DE VEDAÇÃO	M	1,1800	0,3800	0,4484
			Total:	4,1884
			Total Simples:	5,98
			Encargos Sociais:	1,56
			Valor BDI:	0,00
			Valor Geral:	7,54

C2408 - TÊ REDUÇÃO PVC SOLD. MARROM D=50X25mm (1 1/2"X3/4") - UN

MAO DE OBRA	Unidade	Coefficiente	Preço	Total
10043 AJUDANTE DE ENCANADOR	H	0,3000	5,6000	1,6800
12320 ENCANADOR	H	0,3000	7,2000	2,1600
			Total:	3,8400
MATERIAIS				
10026 ADESIVO PARA TUBO DE PVC RIGIDO	KG	0,0175	38,2500	0,6694
11888 SOLUÇÃO LIMPADORA PARA PVC RIGIDO	L	0,0260	27,3000	0,7098
12023 TE REDUCAO PVC SOLDAVEL DE 50X25MM	UN	1,0000	6,9000	6,9000
			Total:	8,2792
			Total Simples:	12,12
			Encargos Sociais:	3,34
			Valor BDI:	0,00
			Valor Geral:	15,46

C2381 - TÊ PVC SOLD. MARROM D= 25mm (3/4") - UN

MAO DE OBRA	Unidade	Coefficiente	Preço	Total
10043 AJUDANTE DE ENCANADOR	H	0,1900	5,6000	1,0640
12320 ENCANADOR	H	0,1900	7,2000	1,3680
			Total:	2,4320
MATERIAIS				
10026 ADESIVO PARA TUBO DE PVC RIGIDO	KG	0,0090	38,2500	0,3443
11888 SOLUÇÃO LIMPADORA PARA PVC RIGIDO	L	0,0036	27,3000	0,0983
11972 TE PVC SOLDAVEL 25MM	UN	1,0000	1,0000	1,0000
			Total:	1,4425
			Total Simples:	3,87
			Encargos Sociais:	2,12
			Valor BDI:	0,00
			Valor Geral:	5,99

C2384 - TÊ PVC SOLD. MARROM D= 50mm (1 1/2") - UN

MAO DE OBRA	Unidade	Coefficiente	Preço	Total
10043 AJUDANTE DE ENCANADOR	H	0,3000	5,6000	1,6800
12320 ENCANADOR	H	0,3000	7,2000	2,1600
			Total:	3,8400
MATERIAIS				
10026 ADESIVO PARA TUBO DE PVC RIGIDO	KG	0,0210	38,2500	0,8033
11888 SOLUÇÃO LIMPADORA PARA PVC RIGIDO	L	0,0090	27,3000	0,2457
11975 TE PVC SOLDAVEL 50MM	UN	1,0000	6,3000	6,3000
			Total:	7,3490
			Total Simples:	11,18
			Encargos Sociais:	3,34
			Valor BDI:	0,00
			Valor Geral:	14,53

C2615 - TUBO PVC SOLD. MARROM D= 20mm (1/2") - M

MAO DE OBRA	Unidade	Coefficiente	Preço	Total
10043 AJUDANTE DE ENCANADOR	H	0,0900	5,6000	0,5040
12320 ENCANADOR	H	0,0900	7,2000	0,6480
			Total:	1,1520

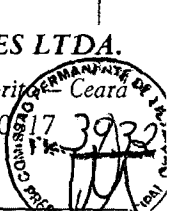

MATERIAIS					
10026	ADESIVO PARA TUBO DE PVC RIGIDO	KG	0,0004	38,2500	0,0153
11888	SOLUÇÃO LIMPADORA PARA PVC RIGIDO	L	0,0002	27,3000	0,0055
12199	TUBO PVC SOLDÁVEL DE 20MM (1/2')	M	1,0100	1,8500	1,8685
				Total:	1,8893
				Total Simples:	3,04
				Encargos Sociais:	1,00
				Valor BDI:	0,00
				Valor Geral:	4,04

C2616 - TUBO PVC SOLD. MARROM D= 25mm (3/4") - M

MAO DE OBRA					
		Unidade	Coefficiente	Preço	Total
10043	AJUDANTE DE ENCANADOR	H	0,1200	5,6000	0,6720
12320	ENCANADOR	H	0,1200	7,2000	0,8640
				Total:	1,5360
MATERIAIS					
10026	ADESIVO PARA TUBO DE PVC RIGIDO	KG	0,0005	38,2500	0,0191
11888	SOLUÇÃO LIMPADORA PARA PVC RIGIDO	L	0,0002	27,3000	0,0055
12200	TUBO PVC SOLDÁVEL DE 25MM (3/4')	M	1,0100	2,4500	2,4745
				Total:	2,4991
				Total Simples:	4,04
				Encargos Sociais:	1,33
				Valor BDI:	0,00
				Valor Geral:	5,37

C2619 - TUBO PVC SOLD. MARROM D= 50mm (1 1/2") - M

MAO DE OBRA					
		Unidade	Coefficiente	Preço	Total
10043	AJUDANTE DE ENCANADOR	H	0,2400	5,6000	1,3440
12320	ENCANADOR	H	0,2400	7,2000	1,7280
				Total:	3,0720
MATERIAIS					
10026	ADESIVO PARA TUBO DE PVC RIGIDO	KG	0,0012	38,2500	0,0459
11888	SOLUÇÃO LIMPADORA PARA PVC RIGIDO	L	0,0005	27,3000	0,0137
12203	TUBO PVC SOLDÁVEL DE 50MM (1 1/2')	M	1,0100	10,1900	10,2919
				Total:	10,3515
				Total Simples:	13,42
				Encargos Sociais:	2,68
				Valor BDI:	0,00
				Valor Geral:	16,10

C0348 - BACIA DE LOUÇA BRANCA C/CAIXA ACOPLADA - UN

MAO DE OBRA					
		Unidade	Coefficiente	Preço	Total
10043	AJUDANTE DE ENCANADOR	H	2,0000	5,6000	11,2000
12320	ENCANADOR	H	2,0000	7,2000	14,4000
				Total:	25,6000
MATERIAIS					
10171	BACIA LOUÇA BRANCA PARA CAIXA ACOPLADA	UN	1,0000	239,7000	239,7000
10301	BUCHA PLASTICA 8MM	UN	2,0000	0,1700	0,3400
10406	CAIXA ACOPLADA DE LOUÇA BRANCA PARA BACIA	UN	1,0000	152,6000	152,6000
11091	ENGATE CROMADO	UN	1,0000	16,0600	16,0600
11180	FITA DE VEDAÇÃO	M	0,5600	0,3800	0,2128
11579	PARAFUSO CROMADO P/FIXAÇÃO SANITARIOS	UN	2,0000	2,5500	5,1000
11925	TAMPA PLASTICA PARA BACIA	UN	1,0000	20,9000	20,9000
				Total:	434,9128
				Total Simples:	460,51
				Encargos Sociais:	22,28
				Valor BDI:	0,00
				Valor Geral:	482,79

C4068 - BANCADA DE GRANITO CINZA E=2cm - M2

MAO DE OBRA					
		Unidade	Coefficiente	Preço	Total
12391	PEDREIRO	H	1,2000	7,2000	8,6400
12543	SERVENTE	H	2,0000	4,8000	9,7600
				Total:	18,4000
MATERIAIS					
10108	AREIA GROSSA	M3	0,0080	50,0000	0,4000
10805	CIMENTO PORTLAND	KG	3,2000	0,5000	1,6000
17893	BANCADA DE GRANITO CINZA POLIDO E=2cm	M2	1,0000	187,3500	187,3500
				Total:	189,3500
				Total Simples:	207,75
				Encargos Sociais:	16,01
				Valor BDI:	0,00
				Valor Geral:	223,76

Arlineide Denunis Saritani
CPF: 194.872.338-73
REPRESENTANTE LEGAL



C0985 - CUBA DE INOX PARA BANCADA, COMPLETA - UN				
MAO DE OBRA	Unidade	Coefficiente	Preço	Total
I2320 ENCANADOR	H	1,5000	7,2000	10,8000
			Total:	10,8000
MATERIAIS				
I0915 CUBA DE AÇO INOX	UN	1,0000	141,0000	141,0000
I1861 SIFÃO CROMADO 1 1/4" X 1 1/2"	UN	1,0000	67,7800	67,7800
I2271 VÁLVULA DE METAL 1 1/4"	UN	1,0000	28,7300	28,7300
			Total:	237,5100
			Total Simples:	248,31
			Encargos Sociais:	9,40
			Valor BDI:	0,00
			Valor Geral:	257,71

C3513 - CHUVEIRO CROMADO C/ ARTICULAÇÃO - UN				
MAO DE OBRA	Unidade	Coefficiente	Preço	Total
I0043 AJUDANTE DE ENCANADOR	H	0,5000	5,6000	2,8000
I2320 ENCANADOR	H	0,5000	7,2000	3,6000
			Total:	6,4000
MATERIAIS				
I1180 FITA DE VEDAÇÃO	M	0,2800	0,3600	0,1064
I6167 CHUVEIRO COM ARTICULAÇÃO CROMADO 1/2"	UN	1,0000	75,6300	75,6300
			Total:	75,7364
			Total Simples:	82,14
			Encargos Sociais:	5,67
			Valor BDI:	0,00
			Valor Geral:	87,71

C3671 - CONE PARA EXPURGO EM AÇO INOX COM TAMPA E GRELHA - L=500MM X C=500MM, ALTURA ATÉ 300MM E SAÍDA D=100MM - UN				
MAO DE OBRA	Unidade	Coefficiente	Preço	Total
I2391 PEDREIRO	H	1,0000	7,2000	7,2000
I2543 SERVENTE	H	1,1500	4,8800	5,6120
			Total:	12,8120
MATERIAIS				
I0108 AREIA GROSSA	M3	0,0150	50,0000	0,7500
I0805 CIMENTO PORTLAND	KG	5,3500	0,5000	2,6750
I1605 PEDRISCO	M3	0,0300	63,2000	1,8960
I2040 TELA SOLDADA EM AÇO CA-60 B FIO= 5,0MM MALHA 10 X 10 CM	M2	0,8500	11,1000	9,4350
I2089 TINTA ASFÁLTICA	KG	0,6500	6,2600	4,0690
I6739 CONE PARA EXPURGO EM AÇO INOX COM TAMPA E GRELHA - L=500MM X C=500MM, ALTURA ATÉ 300MM E SAÍDA D=100MM	UN	1,0000	719,9000	719,9000
			Total:	738,7250
			Total Simples:	751,54
			Encargos Sociais:	11,14
			Valor BDI:	0,00
			Valor Geral:	762,68

C3004 - LAVATÓRIO DE LOUÇA BRANCA S/COLUNA C/TORNEIRA DE METAL E ACESSÓRIOS - PADRÃO POPULAR - UN				
MAO DE OBRA	Unidade	Coefficiente	Preço	Total
I0043 AJUDANTE DE ENCANADOR	H	2,7500	5,6000	15,4000
I2320 ENCANADOR	H	2,7500	7,2000	19,8000
			Total:	35,2000
MATERIAIS				
I1092 ENGATE DE PVC	UN	1,0000	4,9400	4,9400
I1344 LAVATÓRIO DE LOUÇA BRANCA SEM COLUNA	UN	1,0000	72,3100	72,3100
I2420 SIFÃO PVC 1.1/2" PARA LAVATORIO	UN	1,0000	10,1300	10,1300
I2483 PARAFUSO DE FIXAÇÃO 8MM	UN	4,0000	0,5500	2,2000
I2502 TORNEIRA DE METAL BRANCO 1/2", CANO CURTO (PADRÃO POPULAR)	UN	1,0000	35,0000	35,0000
			Total:	124,5800
			Total Simples:	159,78
			Encargos Sociais:	30,63
			Valor BDI:	0,00
			Valor Geral:	190,41

C2311 - TANQUE DE AÇO INOXIDÁVEL - UN				
MAO DE OBRA	Unidade	Coefficiente	Preço	Total
I0043 AJUDANTE DE ENCANADOR	H	3,0000	5,6000	16,8000
I2320 ENCANADOR	H	3,0000	7,2000	21,6000
			Total:	38,4000
MATERIAIS				
I0851 CONJUNTO FIXAÇÃO P/TANQUE	UN	1,0000	21,6300	21,6300



Arlineide Nunis Santana
CPF: 194.872.338-73
REPRESENTANTE LEGAL

29

1180 FITA DE VEDAÇÃO	M	0,7500	0,3800	0,2850
11862 SIFÃO CROMADO 1 1/4"X2"	UN	1,0000	86,0000	86,0000
11935 TANQUE DE AÇO INOXIDÁVEL	UN	1,0000	273,8700	273,8700
12271 VÁLVULA DE METAL 1 1/4"	UN	1,0000	28,7300	28,7300
			Total:	410,5150
			Total Simples:	448,92
			Encargos Sociais:	33,41
			Valor BDI:	0,00
			Valor Geral:	482,33

C2504 - TORNEIRA DE PRESSÃO CROMADA LONGA P/PIA - UN

MAO DE OBRA	Unidade	Coefficiente	Preço	Total
10043 AJUDANTE DE ENCANADOR	H	0,6500	5,6000	3,6400
12320 ENCANADOR	H	0,6500	7,2000	4,6800
			Total:	8,3200
MATERIAIS				
11180 FITA DE VEDAÇÃO	M	0,2800	0,3800	0,1064
12131 TORNEIRA DE PRESSÃO CROMADA LONGA P/PIA 3/4"	UN	1,0000	51,8500	51,8500
			Total:	51,9564
			Total Simples:	60,28
			Encargos Sociais:	7,24
			Valor BDI:	0,00
			Valor Geral:	67,52

C2506 - TORNEIRA DE PRESSÃO P/JARDIM DE 3/4" - UN

MAO DE OBRA	Unidade	Coefficiente	Preço	Total
10043 AJUDANTE DE ENCANADOR	H	0,5000	5,6000	2,8000
12320 ENCANADOR	H	0,2500	7,2000	1,8000
			Total:	4,6000
MATERIAIS				
11180 FITA DE VEDAÇÃO	M	1,0000	0,3800	0,3800
12133 TORNEIRA DE PRESSÃO P/ JARDIM DE 3/4"	UN	1,0000	15,9700	15,9700
			Total:	16,3500
			Total Simples:	20,95
			Encargos Sociais:	4,00
			Valor BDI:	0,00
			Valor Geral:	24,95

C1898 - PEÇAS DE APOIO DEFICIENTES C/TUBO INOX P/WC'S - M

MAO DE OBRA	Unidade	Coefficiente	Preço	Total
11530 MONTADOR	H	1,0000	7,2000	7,2000
12391 PEDREIRO	H	0,2500	7,2000	1,8000
12543 SERVENTE	H	0,3500	4,8800	1,7080
			Total:	10,7080
MATERIAIS				
10108 AREIA GROSSA	M3	0,0005	50,0000	0,0250
10805 CIMENTO PORTLAND	KG	0,1500	0,5000	0,0750
11646 PEÇAS DE APOIO DEFICIENTE C/TUBO INOX EM WC'S	M	1,0000	176,0000	176,0000
			Total:	176,1000
			Total Simples:	186,81
			Encargos Sociais:	9,31
			Valor BDI:	0,00
			Valor Geral:	196,13

C2850 - INSTALAÇÕES PROVISÓRIAS DE LUZ, FORÇA, TELEFONE E LÓGICA - UN

MATERIAIS	Unidade	Coefficiente	Preço	Total
10125 ARMAÇÃO REX TRIFASICA COM ROLDANA	UN	1,0000	49,6900	49,6900
10355 CABO ISOLADO PVC 750V 10MM2	M	60,0000	4,3300	259,8000
10812 COELCE - LIGAÇÃO TRIFASICA	UN	1,0000	369,6500	369,6500
10840 CONECTOR PARA CABO 10.0MM2	UN	4,0000	2,3500	9,4000
10952 CURVA DE PVC RIGIDO PARA ELETRODUTO DE 1"	UN	2,0000	2,9000	5,8000
11070 ELETRODUTO DE PVC RIGIDO 1"	M	6,0000	4,2500	25,5000
11406 LUVA DE PVC RIGIDO PARA ELETRODUTO 1"	UN	2,0000	1,2500	2,5000
12352 HASTE DE ATERRAMENTO COPERWELD 5/8" x 2.40M	UN	1,0000	25,9200	25,9200
12383 NOFUSE DE 70 A.	UN	1,0000	70,2400	70,2400
12405 POSTE DE CONCRETO DUPLO T 150/9	UN	1,0000	420,0000	420,0000
12413 QUADRO DE MEDIÇÃO TRIFASICA EM POSTE	UN	1,0000	272,4000	272,4000
			Total:	1.510,9000
			Total Simples:	1.510,90
			Encargos Sociais:	0,00
			Valor BDI:	0,00
			Valor Geral:	1.510,90

Arlineide Nunes Santana
CPF: 194.872.338-73
REPRESENTANTE LEGAL

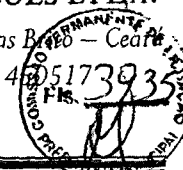

C2851 - INSTALAÇÕES PROVISÓRIAS DE ÁGUA - UN

MAO DE OBRA	Unidade	Coefficiente	Preço	Total
10498 CARPINTEIRO	H	8,0000	7,2000	57,6000
12543 SERVENTE	H	8,0000	4,8800	39,0400
			Total:	96,6400
MATERIAIS				
10020 ADAPTADOR SOLDAVEL C/FLANGE P/CX D'ÁGUA 32x1"	UN	1,0000	14,4100	14,4100
10403 CAGECE - LIGAÇÃO DE ÁGUA	UN	1,0000	79,0000	79,0000
10405 CAIBRO DE 2"x1"	M	10,0000	2,8400	28,4000
10409 CAIXA D'ÁGUA DE FIBROCIMENTO DE 1000 L, COM TAMPA	UN	0,5000	297,9100	148,9550
12201 TUBO PVC SOLDAVEL DE 32MM (1")	M	4,0000	6,0000	24,0000
12367 LINHA DE MADEIRA DE LEI DE 6"x3"	M	10,0000	31,5000	315,0000
12369 LINHA EM MADEIRA DE LEI DE 4"x2"	M	5,0000	14,0000	70,0000
12410 PREGO 2 1/2" x 10	KG	0,5000	9,4000	4,7000
			Total:	684,4650
SERVIÇOS				
C0836 CONCRETO NÃO ESTRUTURAL PREPARO MANUAL	M3	0,1250	248,6728	31,0841
			Total:	31,0841
			Total Simples:	812,19
			Encargos Sociais:	89,39
			Valor BDI:	0,00
			Valor Geral:	901,58

C0369 - BARRAÇÃO ABERTO - M2

MAO DE OBRA	Unidade	Coefficiente	Preço	Total
10498 CARPINTEIRO	H	1,0257	7,2000	7,3850
12391 PEDREIRO	H	0,5128	7,2000	3,6922
12543 SERVENTE	H	1,2821	4,8800	6,2566
			Total:	17,3338
MATERIAIS				
10197 BARROTE DE 2"x2"	M	0,6325	4,7400	2,9981
10198 PONTALETE / BARROTE DE 3"x3" - APARELHADO	M	1,7094	18,7600	32,0683
10983 DISJUNTOR MONOPOLAR 20A	UN	0,1026	8,3000	0,8516
11075 ELETRODUTO DE PVC RIGIDO 3/4"	M	0,1026	3,2000	0,3283
12340 FIO DE COBRE ANTICHAMA 2.5MM2	M	3,2100	1,0700	3,4347
12357 INTERRUPTOR DE SOBREPOR 1 SEÇÃO	UN	0,0684	8,2000	0,5609
12373 LÂMPADA INCANDESCENTE DE 100W	UN	0,1026	2,0300	0,2083
12408 PREGO 1 1/2" x 14	KG	0,1026	9,4000	0,9644
12429 TABUA DE VIOLA DE 12"x 1"	M2	0,1026	20,6000	2,1136
12440 TELHA DE FIBROCIMENTO DE 4MM (0,50 x 2 44M)	UN	0,6838	17,3800	11,8708
12444 TOMADA UNIVERSAL DE SOBREPOR	UN	0,2046	6,5000	1,3299
			Total:	56,7288
SERVIÇOS				
C0836 CONCRETO NÃO ESTRUTURAL PREPARO MANUAL	M3	0,0148	248,6728	3,6804
			Total:	3,6804
			Total Simples:	77,74
			Encargos Sociais:	15,71
			Valor BDI:	0,00
			Valor Geral:	93,45

C1630 - LOCAÇÃO DA OBRA - EXECUÇÃO DE GABARITO - M2

MAO DE OBRA	Unidade	Coefficiente	Preço	Total
10498 CARPINTEIRO	H	0,1300	7,2000	0,9360
12543 SERVENTE	H	0,1300	4,8800	0,6344
			Total:	1,5704
MATERIAIS				
10101 ARAME GALVANIZADO N 16 BWG	KG	0,0200	14,6000	0,2920
11691 PONTALETE / BARROTE DE 3"x3"	M	0,0400	14,7900	0,5916
11724 PREGO	KG	0,0120	9,4000	0,1128
12429 TABUA DE VIOLA DE 12"x 1"	M2	0,0090	20,6000	0,1854
			Total:	1,1818
			Total Simples:	2,75
			Encargos Sociais:	1,37
			Valor BDI:	0,00
			Valor Geral:	4,12

C2784 - ESCAVAÇÃO MANUAL SOLO DE 1A.CAT. PROF. ATÉ 1.50m - M3

MAO DE OBRA	Unidade	Coefficiente	Preço	Total
12543 SERVENTE	H	2,6500	4,8800	12,9320
			Total:	12,9320
			Total Simples:	12,93
			Encargos Sociais:	11,25
			Valor BDI:	0,00



Arlineide Nunes Sartana
CPF: 194.872.338-73
REPRESENTANTE LEGAL

21

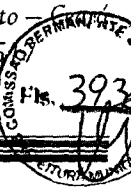

Valor Geral: 24,18

C2860 - LASTRO DE AREIA ADQUIRIDA - M3

MAO DE OBRA	Unidade	Coefficiente	Preço	Total
12543 SERVENTE	H	1,3000	4,8800	6,3440
			Total:	6,3440
MATERIAIS				
10108 AREIA GROSSA	M3	1,1500	50,0000	57,5000
			Total:	57,5000
Total Simples:				63,84
Encargos Sociais:				5,52
Valor BDI:				0,00
Valor Geral:				69,36

C0096 - REATERRO APILOADO - M3

MAO DE OBRA	Unidade	Coefficiente	Preço	Total
12543 SERVENTE	H	2,5000	4,8800	12,2000
16815 ENCARREGADO DE TURMA / FEITOR	H	0,1000	13,4400	1,3440
			Total:	13,5440
Total Simples:				13,54
Encargos Sociais:				11,79
Valor BDI:				0,00
Valor Geral:				25,33

C1609 - LASTRO DE CONCRETO INCLUINDO PREPARO E LANÇAMENTO - M3

MAO DE OBRA	Unidade	Coefficiente	Preço	Total
12391 PEDREIRO	H	2,0000	7,2000	14,4000
12543 SERVENTE	H	16,0000	4,8800	78,0800
			Total:	92,4800
MATERIAIS				
10109 AREIA MEDIA	M3	0,6980	46,0000	32,1080
10280 BRITA	M3	0,8780	56,0000	49,1680
10805 CIMENTO PORTLAND	KG	220,0000	0,5000	110,0000
			Total:	191,2760
Total Simples:				283,76
Encargos Sociais:				80,46
Valor BDI:				0,00
Valor Geral:				364,22

C0054 - ALVENARIA DE EMBASAMENTO DE PEDRA ARGAMASSADA - M3

MAO DE OBRA	Unidade	Coefficiente	Preço	Total
12391 PEDREIRO	H	6,0000	7,2000	43,2000
12543 SERVENTE	H	9,0000	4,8800	43,9200
			Total:	87,1200
MATERIAIS				
10109 AREIA MEDIA	M3	0,3648	46,0000	16,7808
10805 CIMENTO PORTLAND	KG	109,5000	0,5000	54,7500
11600 PEDRA DE MÃO (RACHÃO)	M3	1,1000	45,3700	49,9070
			Total:	121,4378
Total Simples:				208,56
Encargos Sociais:				75,80
Valor BDI:				0,00
Valor Geral:				284,36

(Handwritten signatures and initials)

(Handwritten signature)
Arlineide Nunes Santana
 CPF: 194.872.338-73
 REPRESENTANTE LEGAL

MASTERLIMP - PRESTADORA DE SERVIÇOS E CONSTRUÇÕES LTDA.
 Rua Antonio Ferreira Lima, 006 — Bairro Independência CEP 63185-000 — Farias Brito — Ceará
 CNPJ. 06.990.125/0001-92 CGF. 06177935-0 Inscrição Municipal : 451739811
 e-mail: arlineidenuis@hotmail.com



ITEM		SERVIÇOS	TOTAL	%	1º MÊS		2º MÊS		3º MÊS		4º MÊS	
					%	VALOR R\$	%	VALOR R\$	%	VALOR R\$	%	VALOR R\$
1.0		SERVIÇOS PRELIMINARES	R\$ 8.473,02		100,00%	R\$ 8.473,02						
2.0		MOVIMENTO DE TERRA	R\$ 3.336,68		100,00%	R\$ 3.336,68						
3.0		FUNDAÇÕES E ESTRUTURAS	R\$ 89.297,21		70,00%	R\$ 62.508,05	30,00%	R\$ 26.789,16				
4.0		PAREDES E PAINES	R\$ 19.224,87				60,00%	R\$ 11.534,92	40,00%	R\$ 7.689,95		
5.0		ESQUADRIAS E FERRAGENS	R\$ 24.716,34				20,00%	R\$ 4.943,27	50,00%	R\$ 12.358,17	30,00%	R\$ 7.414,90
6.0		COBERTA	R\$ 16.823,81				40,00%	R\$ 6.729,52	40,00%	R\$ 6.729,52	30,00%	R\$ 5.047,14
7.0		IMPERMEABILIZAÇÃO	R\$ 3.859,22						50,00%	R\$ 1.929,61	50,00%	R\$ 1.929,61
8.0		REVESTIMENTO	R\$ 43.943,12				40,00%	R\$ 17.577,25	40,00%	R\$ 17.577,25	20,00%	R\$ 8.788,62
9.0		PISOS	R\$ 34.442,75				40,00%	R\$ 13.777,10	30,00%	R\$ 10.332,82	30,00%	R\$ 10.332,82
10.0		INSTALAÇÕES HIDRÁULICAS E LOUÇAS E METAIS	R\$ 21.790,79				30,00%	R\$ 6.537,24	40,00%	R\$ 8.716,32	30,00%	R\$ 6.537,24
11.0		INSTALAÇÕES SANITARIAS	R\$ 12.183,77				30,00%	R\$ 3.655,13	40,00%	R\$ 4.873,51	30,00%	R\$ 3.655,13
12.0		INSTALAÇÃO ELETRICAS	R\$ 18.858,01				30,00%	R\$ 5.657,40	40,00%	R\$ 7.543,20	30,00%	R\$ 5.657,40
13.0		PINTURA	R\$ 21.152,58						20,00%	R\$ 4.230,52	80,00%	R\$ 16.922,06
14.0		DIVERSOS	R\$ 41.136,48						30,00%	R\$ 12.340,94	70,00%	R\$ 28.795,54
		TOTAL GERAL SEM BDI	R\$ 359.238,64	100%	20,69%	R\$ 74.317,75	27,06%	R\$ 97.200,99	26,26%	R\$ 94.321,81	26,47%	R\$ 95.080,47
		BDI	R\$ 103.532,09	100%	20,69%	R\$ 21.418,27	27,06%	R\$ 28.013,20	26,26%	R\$ 27.183,42	26,47%	R\$ 27.402,06
		TOTAL GERAL COM BDI	R\$ 462.770,74	100%	20,69%	R\$ 95.736,02	27,06%	R\$ 125.214,19	26,26%	R\$ 121.505,23	26,47%	R\$ 122.482,54
		TOTAL GERAL ACUMULADO	R\$ 462.770,74	100%	20,69%	R\$ 95.736,02	47,75%	R\$ 220.950,21	74,00%	R\$ 342.455,44	26,47%	R\$ 462.770,74

OBRA: UNIDADE BASICA DE SAUDE PORTE 1
 MUNICIPIO: VARZEA ALEGRE / CE
 PREÇO BASE: SEINFRA 024.1 (DESONERADA) E SINAPI CE JAN/2017 C/ DESONERAÇÃO
 DATA: 01/09/2017
 BDI= 28,82 %

W

Handwritten signature
 REPRESENTANTE LEGAL
 CPF: 194.872.338-73

Handwritten signature

ROMA

CONSTRUTORA EIRELI - ME



PROPOSTA DE PREÇOS

TOMADA DE PREÇOS Nº 2017.08.04.1

À Prefeitura Municipal De Várzea Alegre – Ceará

Comissão Permanente De Licitação

Prezados Senhores,

Apresentamos a V.S. a nossa proposta de preços para *Contratação de serviços de engenharia para execução das obras de construção de 01(uma) Unidade Básica de Saúde porte 1, na localidade de Rua Francisco Máximo de Andrade S/N, Distrito de Riacho Verde, Município de Várzea Alegre/CE, de acordo com Proposta nº 10237.6040001/16-010, com recursos oriundos da emenda nº 30310006 - Ministério da Saúde, conforme especificações constantes no Instrumento Convocatório*, objeto do Edital da TOMADA DE PREÇOS Nº 2017.08.04.1, pelo preço global de R\$ 452.174,25 (Quatrocentos e Cinquenta e Dois Mil Cento e Setenta e Quatro reais e Vinte e Cinco centavos), com prazo de execução de 04 (quatro) meses.

Caso nos seja adjudicado o objeto da TOMADA DE PREÇOS Nº 2017.08.04.1, nos comprometemos a assinar o termo de contrato no prazo determinado no instrumento de convocação, indicado para esse fim, o Senhor Roberto Antônio de Castro Macêdo, portador da cédula de identidade de nº 0327001720075, expedida pela SSP/MA e do CPF Nº 249.129.563-68, como representante legal desta empresa.

Informamos que o prazo de validade da nossa proposta de preços será de 60 (sessenta) dias, a contar da data de entrega dos envelopes indicados sobre as letras “A” e “B”, contendo respectivamente as documentações de Habilitação e Propostas de Preços.

Finalizando, declaramos que estamos de pleno acordo com todas as condições estabelecidas no edital da licitação bem como seus anexos.

Barbalha – CE, 01 de setembro de 2017.

ROMA CONSTRUTORA EIRELI ME
ROBERTO ANTÔNIO DE CASTRO MACÊDO
SÓCIO-ADMINISTRADOR
CPF: 249.129.563-68

Rua Antônio José da Costa, 276 - Alto da Alegria - Barbalha - CE - CEP: 63.180-000
CNPJ: 21.725.552/0001-37 - CGF: 06.443.344-7
Fone: (88) 3532-3796 / TIM: (88) 9.9808-4977 - E-mail: romaconstrutora@hotmail.com



RESUMO DO ORÇAMENTO

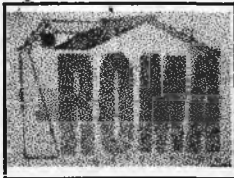

OBRA:	UNIDADE BASICA DE SAUDE - TIPO I	DATA :	31/08/2017	BDI :	28,82%
LOCAL:	RUA FRANCISCO MÁXIMO DE ANDRADE, S/N, RIACHO VERDE, VÁRZEA ALEGRE/CE	FONTE	VERSÃO	HORA	MES
CLIENTE:	PREFEITURA MUNICIPAL DE VÁRZEA ALEGRE/CE	SEINFRA	024.1 COM DESONERAÇÃO	87,01%	03/2016
		SINAPI	2017/01 COM DESONERAÇÃO	88,66%	50,66% 02/2017

CÓDIGO	DESCRIÇÃO	PREÇO TOTAL	%
1	SERVIÇOS PRELIMNARES	7.839,73	1,73
2	MOVIMENTAÇÃO DE TERRA	3.081,45	0,68
3	FUNDAÇÕES E ESTRUTURAS	82.764,17	18,30
4	PAREDES E PAINÉIS	17.760,30	3,93
5	ESQUADRIAS E FERRAGENS	22.822,84	5,06
6	COBERTURAS	15.561,85	3,44
7	IMPERMEABILIZAÇÃO	3.578,35	0,79
8	REVESTIMENTO	45.961,15	10,16
	PISOS	35.266,43	7,80
10	INSTALAÇÕES HIDRÁULICAS E LOUÇAS E METAIS	20.562,92	4,55
11	INSTALAÇÕES SANITÁRIAS	11.906,84	2,63
12	INSTALAÇÕES ELÉTRICAS	20.730,75	4,58
13	PINTURAS	23.142,77	5,12
14	DIVERSOS	40.033,91	8,85
15	Benefícios e Despesas Indiretas (BDI)	101.161,79	22,37

VALOR ORÇAMENTO:	351.012,46	100,00
VALOR BDI TOTAL:	101.161,79	
VALOR TOTAL:	452.174,25	

Quatrocentos e Cinquenta e Dois Mil Cento e Setenta e Quatro reais e Vinte e Cinco centavos

Roma Construtora Ltda - ME
CNPJ 21.725.552/0001-37

Roberto Antonio de Castro Macedo
CPF 249.129.563-68

Jarbas Delmoutiez Ramalho Sampaio
Engenheiro Civil
RNP. 0604006810 CREA 5286D

3940
14

PLANILHA ORÇAMENTÁRIA

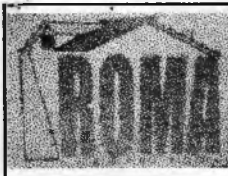

OBRA:	UNIDADE BÁSICA DE SAÚDE - TIPO I	DATA: 31/08/2017	BDI: 28,82%
LOCAL:	RUA FRANCISCO MÁXIMO DE ANDRADE, S/N, RACHO VERDE, VARZEA ALEGRE/CE	FONTE:	VERSÃO:
CLIENTE:	PREFEITURA MUNICIPAL DE VARZEA ALEGRE/CE	SEINFRA	024 1 COM DESONERAÇÃO
		SINAPI	2017/01 COM DESONERAÇÃO
			HORA MES REV. 87,01% 03/2016
			88,66% 50,66% 02/2017

ITEM	CÓDIGO	DESCRIÇÃO	FONTE	UNID	QUANTIDADE	PREÇO UNITÁRIO R\$	PREÇO TOTAL R\$
1	SERVIÇOS PRELIMINARES						7.839,73
1.1	C2102	RASPAGEM E LIMPEZA DO TERRENO	SEINFRA	M2	750,00	2,10	1.575,00
1.2	C2850	INSTALAÇÕES PROVISÓRIAS DE LUZ , FORÇA, TELEFONE E LÓGICA	SEINFRA	UN	1,00	1.405,14	1.405,14
1.3	C2851	INSTALAÇÕES PROVISÓRIAS DE ÁGUA	SEINFRA	UN	1,00	836,53	836,53
1.4	C0369	BARRACÃO ABERTO	SEINFRA	M2	20,00	86,57	1.731,40
1.5	C1630	LOCAÇÃO DA OBRA - EXECUÇÃO DE GABARITO	SEINFRA	M2	349,54	3,80	1.328,25
1.6	C4541	PLACA PADRÃO DE OBRA, TIPO BANNER	SEINFRA	M2	4,50	214,09	963,41
2	MOVIMENTAÇÃO DE TERRA						3.081,45
2.1	C2784	ESCAVAÇÃO MANUAL SOLO DE 1A.CAT. PROF. ATÉ 1.50m	SEINFRA	M3	69,43	22,26	1.545,51
2.2	C2860	LASTRO DE AREIA ADQUIRIDA	SEINFRA	M3	18,54	64,40	1.193,98
2.3	C0096	REATERRO APOILOADO	SEINFRA	M3	14,67	23,31	341,96
	FUNDAÇÕES E ESTRUTURAS						82.764,17
3.1	C1609	LASTRO DE CONCRETO INCLUINDO PREPARO E LANÇAMENTO	SEINFRA	M3	0,97	337,05	326,94
3.2	C0054	ALVENARIA DE EMBASAMENTO DE PEDRA ARGAMASSADA	SEINFRA	M3	50,11	262,82	13.169,91
3.3	C1405	FORMA PLANA CHAPA COMPENSADA RESINADA, ESP = 12mm UTIL. 3 X	SEINFRA	M2	175,95	83,31	14.658,39
3.4	C0214	ARMADURA CA-25 MÉDIA D=6,3 A 10,0mm	SEINFRA	KG	2.011,27	6,48	13.033,03
3.5	C0217	ARMADURA CA-60 FINA D=3,40 A 6,40mm	SEINFRA	KG	746,72	6,15	4.592,33
3.6	C0842	CONCRETO P/VIBR., FCK 20 MPa COM AGREGADO ADQUIRIDO	SEINFRA	M3	29,62	305,51	9.049,21
3.7	C4420	LAJE PRÉ-FABRICADA P/ FÔRRO - VÃO ACIMA DE 4,01 m	SEINFRA	M2	335,44	76,64	25.708,12
3.8	C1604	LANÇAMENTO E APLICAÇÃO DE CONCRETO S/ ELEVAÇÃO	SEINFRA	M3	29,62	75,16	2.226,24
4	PAREDES E PAINÉIS						17.760,30
4.1	C0073	ALVENARIA DE TIJOLO CERÂMICO FURADO (9x19x19)cm C/ARGAMASSA MISTA DE CAL HIDRATADA ESP =10cm (1:2:8)	SEINFRA	M2	453,57	34,71	15.743,41
4.2	C2666	VERGA RETA DE CONCRETO ARMADO	SEINFRA	M3	0,51	926,42	472,47
4.3	C0773	CHAPIM PRÉ-MOLDADO DE CONCRETO	SEINFRA	M2	23,45	65,86	1.544,42
5	ESQUADRIAS E FERRAGENS						22.822,84
5.1	C1994	PORTA TIPO PARANÁ (S/ACESSÓRIOS)	SEINFRA	M2	46,41	70,48	3.270,98
5.2	C1361	FECHADURA COMPLETA PARA PORTA INTERNA	SEINFRA	UN	21,00	86,80	1.822,80
	C1360	FECHADURA COMPLETA PARA PORTA EXTERNA	SEINFRA	UN	3,00	92,85	278,55
5.4	C1143	DOBRADIÇA CROMADA 3 1/2" X 3"	SEINFRA	UN	72,00	19,03	1.370,16
5.5	C1408	FORRAMENTO OU BATENTE DE MADEIRA	SEINFRA	M	122,90	26,30	3.232,27
5.6	C0042	ALIZAR (GUARNIÇÃO) DE MADEIRA	SEINFRA	M	245,80	5,17	1.270,79
5.7	C1970	PORTA DE FERRO EM CHAPA	SEINFRA	M2	4,65	164,93	766,92
5.8	C4513	JANELA EM ALUMÍNIO ANODIZADO NATURAL/FOSCO, DE CORRER, SEM BANDEIROLA E/OU PEITORIL, SEM VIDRO - FORNECIMENTO E MONTAGEM	SEINFRA	M2	15,04	227,39	3.419,95
5.9	C1451	GUICHÊ EM ALUMÍNIO E VIDRO TEMPERADO E=10mm	SEINFRA	M2	1,00	430,28	430,28
5.10	C2679	VISOR COM VIDRO TEMPERADO E=6mm E MOLDURA DE ALUMÍNIO	SEINFRA	M2	1,00	282,18	282,18
5.11	C2670	VIDRO COMUM EM CAIXILHOS C/MASSA ESP.=4mm, COLOCADO	SEINFRA	M2	15,04	100,44	1.510,62
5.12	C19/1	PORTA DE VIDRO TEMPERADO 2 FOLHAS 1,20X2,10m E=10mm	SEINFRA	CJ	1,00	2.928,95	2.928,95
5.13	72120	VIDRO TEMPERADO 1,20X2,10m E=10mm FORNECIMENTO E INSTALAÇÃO, INCLUSIVE MASSA PARA VEDAÇÃO	SINAPI	M2	7,98	280,50	2.238,39
6	COBERTURAS						15.561,85
6.1	C3006	MADEIRAMENTO P/TELHA FIBROCIMENTO C/ REAPROVEITAMENTO	SEINFRA	M2	225,39	22,88	5.156,92
6.2	C2445	TELHA DE FIBROCIMENTO ONDULADA E=6mm, INCLINAÇÃO 27%	SEINFRA	M2	225,39	33,39	7.462,66
6.3	C1000	CUMEEIRA NORMAL DE FIBROCIMENTO P/TELHA ONDULADA	SEINFRA	M	26,36	32,28	860,05
6.4	C0657	CALHA DE ALUMÍNIO DESENVOLVIMENTO DE 25m	SEINFRA	M	55,40	38,56	2.136,22

PLANILHA ORÇAMENTÁRIA

3981
C.O. PROJEÇÃO



OBRA:	UNIDADE BÁSICA DE SAÚDE - TIPO I
LOCAL:	RUA FRANCISCO MÁXIMO DE ANDRADE, S/N, RACHO VERDE, VÁRZEA ALEGRE/CE
CLIENTE:	PREFEITURA MUNICIPAL DE VÁRZEA ALEGRE/CE

DATA:	31/09/2017	BDI:	28,82%	
FONTE	VERSÃO	HORA	MES	REF.
SEINFRA	024.1 COM DESONERAÇÃO	87,01%		03/2016
SINAPI	2017/01 COM DESONERAÇÃO	88,66%	50,66%	02/2017

ITEM	CÓDIGO	DESCRIÇÃO	FONTE	UNID	QUANTIDADE	PREÇO UNITÁRIO R\$	PREÇO TOTAL R\$
7	IMPERMEABILIZAÇÃO						3.578,35
7.1	C1779	IMPERMEABILIZAÇÃO DE LAJES C/ MANTA ASFALTICA PRE-FABRICADA, C/ VÉU DE POLIÉSTER	SEINFRA	M2	147,50	24,26	3.578,35
8	REVESTIMENTO						45.961,15
8.1	C0776	CHAPISCO C/ ARGAMASSA DE CIMENTO E AREIA S/PENEIRAR TRAÇO 1:3 ESP.= 5mm P/ PAREDE	SEINFRA	M2	1.036,50	3,89	4.031,99
8.2	C3245	EMBOÇO C/ ARGAMASSA DE CIMENTO E AREIA S/ PENEIRAR, TRAÇO 1:6	SEINFRA	M2	287,02	17,45	5.008,50
8.3	C3407	REBOCO C/ ARGAMASSA DE CIMENTO E AREIA S/ PENEIRAR, TRAÇO 1:6	SEINFRA	M2	751,11	18,69	14.038,25
8.4	87273	REVESTIMENTO CERAMICO PARA PAREDES INTERNAS COM PLACAS TIPO GRÊS OU SEMI-GRÊS DE DIMENSÕES 33X45 CM APLICADAS EM AMBIENTES DE AREA MAIOR QUE 5 M² NA ALUNIA INTERIA DAS PAREDES. AF. 06/2014	SINAPI	M2	241,22	43,62	10.522,02
8.5	C4431	CERAMICA ESMALTADA C/ ARG. CIMENTO E AREIA ATÉ 10x10cm (100 cm²) - DECORATIVA P/ PAREDE	SEINFRA	M2	45,79	69,22	3.169,58
8.6	C1102	REJUNTAMENTO C/ ARG. PRÉ-FABRICADA, JUNTA ATÉ 2mm EM CERÂMICA, ATÉ 10x10 cm (100 cm²) - DECORATIVA (PAREDE/PISO)	SEINFRA	M2	45,79	6,47	296,26
8.7	C0781	CHAPISCO C/ ARGAMASSA DE CIMENTO E AREIA S/ PENEIRAR TRAÇO 1:4 P/ TETO	SEINFRA	M2	293,41	7,03	2.062,67
8.8	C3035	REBOCO C/ ARGAMASSA DE CIMENTO E AREIA S/ PENEIRAR TRAÇO 1:6, ESP.= 20 mm P/ TETO	SEINFRA	M2	293,41	19,53	5.730,30
8.9	C1877	PERFIL DE ALUMÍNIO TIPO (L-T-U)	SEINFRA	M	77,85	14,15	1.101,58
9	PISOS						35.265,43
9.1	C3025	PISO MORTO CONCRETO FCK=13,5MPa C/PREPARO E LANÇAMENTO	SEINFRA	M3	17,60	357,46	6.291,30
9.2	C2184	REGULARIZAÇÃO DE BASE C/ ARGAMASSA CIMENTO E AREIA S/ PENEIRAR, TRAÇO 1:5 - ESP= 3cm, C/IMPERMEABILIZANTE	SEINFRA	M2	293,41	16,98	4.982,10
9.3	87251	REVESTIMENTO CERAMICO PARA PISO COM PLACAS TIPO GRÊS DE DIMENSÕES 45X45 CM APLICADA EM AMBIENTES DE AREA MAIOR QUE 10 M2. AF. 06/2014	SINAPI	M2	293,41	24,99	7.332,32
9.4	C3446	PISO INTERTRAVADO TIPO TILOLINHO (19,9x10x4)cm CINZA	SEINFRA	M2	92,70	32,88	3.047,98
9.5	C3410	CALÇADA DE PROTEÇÃO EM CIMENTADO C/ BASE DE CONCRETO	SEINFRA	M2	57,85	150,09	8.682,71
9.6	C1869	PEITORIL DE GRANITO L= 15 cm	SEINFRA	M	29,10	47,11	1.370,90
9.7	C2284	SOLEIRA DE GRANITO L= 15cm	SEINFRA	M	34,85	64,87	3.558,12
10	INSTALAÇÕES HIDRÁULICAS E LOUÇAS E METAIS						20.562,92
10.1	C2166	REGISTRO DE GAVETA C/CANOPLA CROMADA D= 20mm (3/4")	SEINFRA	UN	22,00	70,02	1.540,44
10.2	C2172	REGISTRO DE PRESSAO C/CANOPLA CROMADA D= 20mm (3/4")	SEINFRA	UN	3,00	63,34	190,02
10.3	C1525	JOELHO 90 PVC SOLD./ROSCA. D= 20mmX1/2"	SEINFRA	UN	4,00	5,69	22,76
10.4	C1560	JOELHO REDUÇÃO PVC SOLD./ROSCA. D=25mmX1/2"	SEINFRA	UN	7,00	6,28	43,96
10.5	C1739	LUVA PVC SOLD./ROSCA. D=25mmX3/4"	SEINFRA	UN	3,00	4,72	14,16
10.6	C1559	JOELHO PVC SOLD. AZUL D=25mmX3/4"	SEINFRA	UN	1,00	9,22	9,22
10.7	C1562	JOELHO REDUÇÃO PVC SOLD. AZUL D=25mmX1/2"	SEINFRA	UN	32,00	7,89	252,48
10.8	C0952	COTOVELO PVC SOLD. MARROM D=20mm (1/2")	SEINFRA	UN	5,00	4,75	23,75
10.9	C0953	COTOVELO PVC SOLD. MARROM D=25mm (3/4")	SEINFRA	UN	69,00	4,98	343,62
10.10	C0956	COTOVELO PVC SOLD. MARROM D=50mm (1 1/2")	SEINFRA	UN	1,00	11,46	11,46
10.11	C0019	ADAPTADOR PVC SOLD. FLANGES LIVRES P/CX. D'ÁGUA 20mm (1/2")	SEINFRA	UN	1,00	10,51	10,51
10.12	C0023	ADAPTADOR PVC SOLD. FLANGES LIVRES P/CX. D'ÁGUA 50mm (1 1/2")	SEINFRA	UN	3,00	26,96	80,88
10.13	C3653	ADAPTADOR PVC P/ REGISTRO 25mm (3/4")	SEINFRA	UN	47,00	3,11	146,17
10.14	C0492	BUCHA REDUÇÃO PVC ROSCA. D=1 1/2"X25mm	SEINFRA	UN	4,00	6,98	27,92
10.15	C2408	TÊ REDUÇÃO PVC SOLD. MARROM D=25mm (1 1/2")X3/4"	SEINFRA	UN	12,00	14,30	171,60
10.16	C2381	TÊ PVC SOLD. MARROM D= 25mm (3/4")	SEINFRA	UN	24,00	5,52	132,48
10.17	C2384	TÊ PVC SOLD. MARROM D= 25mm (3/4")	SEINFRA	UN	13,44	3,44	46,23
10.18	C2615	TUBO PVC SOLD. MARROM D= 20mm (1/2")	SEINFRA	M	151,26	4,97	751,76
10.19	C2616	TUBO PVC SOLD. MARROM D= 25mm (3/4")	SEINFRA	M	151,26	4,97	751,76
10.20	C2619	TUBO PVC SOLD. MARROM D= 50mm (1 1/2")	SEINFRA	M	35,63	14,91	531,24

PLANILHA ORÇAMENTÁRIA

3942
 F. M. 14
 PREFEITURA MUNICIPAL DE VÁRZEA ALEGRE/CE

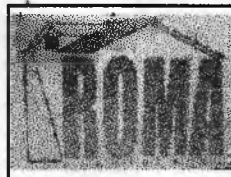

OBRA:	UNIDADE BÁSICA DE SAÚDE - TIPO I	DATA:	31/08/2017	BDI:	29,92%
LOCAL:	RUA FRANCISCO MÁXIMO DE ANDRADE, S/N, RIACHO VERDE, VÁRZEA ALEGRE/CE	FONTE:	VERSÃO:	HORA:	MES:
CLIENTE:	PREFEITURA MUNICIPAL DE VÁRZEA ALEGRE/CE	SEINFRA	024.1 COM DESONERAÇÃO	87,01%	03/2016
		SINAPI	2017/01 COM DESONERAÇÃO	88,66%	50,66% 02/2017

ITEM	CÓDIGO	DESCRIÇÃO	FONTE	UNID	QUANTIDADE	PREÇO UNITÁRIO R\$	PREÇO TOTAL R\$
10.21	C0348	BACIA DE LOUÇA BRANCA C/CAIXA ACOPLADA	SEINFRA	UN	7,00	448,49	3.139,43
10.22	C4068	BANCADA DE GRANITO CINZA E=2cm	SEINFRA	M2	9,85	207,75	2.046,34
10.23	C0985	CUBA DE INOX PARA BANCADA, COMPLETA	SEINFRA	UN	8,00	239,45	1.915,60
10.24	C3513	CHUVEIRO CROMADO C/ ARTICULAÇÃO	SEINFRA	UN	3,00	81,44	244,32
10.25	C3671	CONE PARA EXPURGO EM AÇO INOX COM TAMP A GRELHA - L=500MM X C=500MM, ALTURA ATÉ 300MM E SAÍDA D=100MM	SEINFRA	UN	1,00	709,05	709,05
10.26	C3004	LAVATORIO DE LOUÇA BRANCA S/COLUNA C/TORNEIRA DE METAL E ACESSÓRIOS - PADRÃO POPULAR	SEINFRA	UN	21,00	176,39	3.704,19
10.27	C2311	TANQUE DE AÇO INOXIDÁVEL	SEINFRA	UN	1,00	447,81	447,81
10.28	C2504	TORNEIRA DE PRESSÃO CROMADA LONGA P/PIA	SEINFRA	UN	9,00	62,63	563,67
10.29	C2506	TORNEIRA DE PRESSÃO P/JARDIM DE 3/4"	SEINFRA	UN	2,00	23,12	46,24
10.30	C1898	PEÇAS DE APOIO DEFICIENTES C/TUBO INOX PVC'S	SEINFRA	M	8,80	182,19	1.603,27
10.31	00037105	CAIXA D'AGUA FIBRA DE VIDRO PARA 5000 LITROS, COM TAMP A	SINAPI	UN	1,00	1.648,58	1.648,58
INSTALAÇÕES SANITÁRIAS							11.906,84
11.1	C3584	CAIXA DE GORDURA/SABÃO PRE MOLDADA - PADRÃO POPULAR	SEINFRA	UN	5,00	49,89	249,45
11.2	74104/001	CAIXA DE INSPEÇÃO EM ALVENARIA DE TIJOLO MACIÇO 60X60X60CM, REVESTIDA INTERNAMENTE COM BARRA LISA (CIMENTO E AREIA, TRAÇO 1:4) E=2,0CM, COM TAMP A PRÉ-MOLDADA DE CONCRETO E FUNDO DE CONCRETO 15MPA TIPO C - ESCAVACÃO E CONFECCÃO	SINAPI	UN	8,00	107,87	862,96
11.3	C3586	CAIXA SIFONADA 150X150X50cm COM GRELHA - PADRÃO POPULAR	SEINFRA	UN	21,00	31,49	661,29
11.4	C2093	RALO SECO PVC RÍGIDO	SEINFRA	UN	3,00	27,89	83,67
11.5	C1551	JOELHO PVC BRANCO P/ESGOTO D=40mm (1 1/2")	SEINFRA	UN	47,00	8,20	385,40
11.6	C1552	JOELHO PVC BRANCO P/ESGOTO D=50mm (2")	SEINFRA	UN	54,00	9,02	487,08
11.7	C1549	JOELHO PVC BRANCO P/ESGOTO D=100mm (4")	SEINFRA	UN	9,00	19,11	171,99
11.8	C4388	JOELHO 45 PVC BRANCO PARA ESGOTO D=40mm (1 1/4")	SEINFRA	UN	23,00	9,99	229,77
11.9	C4669	JOELHO 45 PVC BRANCO PARA ESGOTO D=50mm (2")	SEINFRA	UN	26,00	10,56	274,56
11.10	C4390	JOELHO 45 PVC BRANCO PARA ESGOTO D=100mm (4")	SEINFRA	UN	2,00	17,36	34,72
11.11	C3994	JUNÇÃO PVC BRANCO 50 x 50 mm (2" x 2")	SEINFRA	UN	6,00	14,46	86,76
11.12	C1579	JUNÇÃO SIMPLES DE REDUÇÃO PVC P/ESGOTO 75X50mm (3"X2")	SEINFRA	UN	3,00	20,83	62,49
11.13	C1582	JUNÇÃO SIMPLES DE REDUÇÃO PVC P/ESGOTO 100X50mm(4"X2")	SEINFRA	UN	14,00	22,20	310,80
11.14	C1583	JUNÇÃO SIMPLES DE REDUÇÃO PVC P/ESGOTO 100X75mm(4"X3")	SEINFRA	UN	1,00	32,28	32,28
11.15	C1584	JUNÇÃO SIMPLES C/INSPEÇÃO PVC P/ESGOTO D=100mm (4")	SEINFRA	UN	3,00	29,07	87,21
11.16	C1761	LUVA SIMPLES PVC BRANCO P/ESGOTO 50mm (2")	SEINFRA	UN	46,00	14,58	670,68
11.17	C1762	LUVA SIMPLES PVC BRANCO P/ESGOTO 75mm (3")	SEINFRA	UN	4,00	9,28	37,12
11.18	C1758	LUVA SIMPLES PVC BRANCO P/ESGOTO 100mm (4")	SEINFRA	UN	32,00	13,34	426,88
11.19	C2350	TÊ PVC BRANCO C/REDUÇÃO P/ESGOTO D=75X50mm (3"X2")	SEINFRA	UN	1,00	18,18	18,18
11.20	C2347	TÊ PVC BRANCO C/REDUÇÃO P/ESGOTO D=100X50mm (4"X2")	SEINFRA	UN	7,00	22,49	157,43
11.21	C2359	TÊ PVC BRANCO P/ESGOTO D=50MM (2")-JUNTAS SOLD.	SEINFRA	UN	35,00	13,60	476,00
11.22	C2595	TUBO PVC BRANCO P/ESGOTO D=40mm (1 1/2")	SEINFRA	M	37,28	9,03	336,64
11.23	C2596	TUBO PVC BRANCO P/ESGOTO D=50mm (2")	SEINFRA	M	118,07	12,32	1.454,62
11.24	C2598	TUBO PVC BRANCO P/ESGOTO D=75mm (3")	SEINFRA	M	9,97	19,18	191,22
11.25	C2593	TUBO PVC BRANCO P/ESGOTO D=100MM (4")	SEINFRA	M	79,33	22,11	1.753,99
11.26	C2832	FOSSA SÉPTICA E SUMIDOURO EM ALVENARIA	SEINFRA	UN	1,00	2.363,65	2.363,65
12	INSTALAÇÕES ELÉTRICAS						20.730,75
12.1	C2068	QUADRO DE DISTRIBUIÇÃO DE LUZ EMBUTIR ATÉ 24 DIVISÕES 332X332X95mm C/PADRÃO POPULAR	SEINFRA	UN	1,00	279,31	279,31
12.2	C3579	QUADRO DE DISTRIBUIÇÃO DE LUZ 332X332X95mm C/PADRÃO POPULAR	SEINFRA	UN	1,00	63,67	63,67
12.3	C1130	DISJUNTOR TRIPOLAR EM QUADRO DE DISTRIBUIÇÃO	SEINFRA	UN	2,00	92,28	184,56

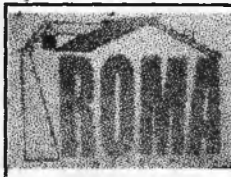

PLANILHA ORÇAMENTÁRIA

3943
CASSA 2017

OBRA:	UNIDADE BÁSICA DE SAÚDE - TIPO I	DATA:	31/08/2017		
LOCAL:	RUA FRANCISCO MÁXIMO DE ANDRADE, S/N, RIACHO VERDE, VÁRZEA ALEGRE/CE	FONTE:	VERSÃO:	HDRA:	MES:
CLIENTE:	PREFEITURA MUNICIPAL DE VÁRZEA ALEGRE/CE	SEINFRA:	024 1 COM DESONERAÇÃO	87,01%	03/2016
		SINAPI:	2017/01 COM DESONERAÇÃO	88,66%	50,66% 02/2017

ITEM	CÓDIGO	DESCRIÇÃO	FONTE	UNID	QUANTIDADE	PREÇO UNITÁRIO R\$	PREÇO TOTAL R\$
12.4	C1096	DISJUNTOR MONOPOLAR EM QUADRO DE DISTRIBUIÇÃO 25A	SEINFRA	UN	1,00	14,32	14,32
12.5	C1093	DISJUNTOR MONOPOLAR EM QUADRO DE DISTRIBUIÇÃO 16A	SEINFRA	UN	1,00	14,32	14,32
12.6	C1092	DISJUNTOR MONOPOLAR EM QUADRO DE DISTRIBUIÇÃO 10A	SEINFRA	UN	19,00	14,32	272,08
12.7	C1494	INTERRUPTOR UMA TECLA SIMPLES 10A 250V	SEINFRA	UN	15,00	10,20	153,00
12.8	C1479	INTERRUPTOR DUAS TECLAS SIMPLES 10A 250V	SEINFRA	UN	2,00	15,52	31,04
12.9	C1489	INTERRUPTOR TRES TECLAS SIMPLES 10A 250V	SEINFRA	UN	1,00	23,69	23,69
12.10	C1496	INTERRUPTOR UMA TECLA SIMPLES E TOMADA UNIVERSAL 10A 250V	SEINFRA	UN	10,00	21,07	210,70
12.11	C1483	INTERRUPTOR DUAS TECLAS SIMPLES E TOMADA 10A 250V	SEINFRA	UN	1,00	27,20	27,20
12.12	C1481	INTERRUPTOR DUAS TECLAS PARALELO 10A 250V	SEINFRA	UN	2,00	24,59	49,18
12.13	C2493	TOMADA UNIVERSAL 10A 250V	SEINFRA	UN	62,00	10,11	626,82
12.14	C2480	TOMADA 2 POLOS MAIS TERRA 20A - 250V, SISTEMA "X"	SEINFRA	UN	5,00	16,80	84,00
12.15	C2562	TUBO AÇO GALV. C/OU S/COSTURA D=50mm (2")	SEINFRA	M	4,00	45,81	183,24
12.16	C4107	ARANDELA PARA LAMPADA INCANDESCENTE 60W EM ALUMINIO ANODIZADO E PINTADO POR PROCESSO ELETROSTATICO COM REFLETOR EM ALUMINIO ANODIZADO ALTO BRILHO	SEINFRA	UN	2,00	109,15	216,30
12.17	C1665	LUMINÁRIA FLUORESCENTE COMPLETA C/2 LAMPADAS DE 20W	SEINFRA	UN	49,00	66,99	3 282,51
12.18	C1666	LUMINÁRIA FLUORESCENTE COMPLETA C/2 LAMPADAS DE 40W	SEINFRA	UN	9,00	77,94	701,46
12.19	C1662	LUMINÁRIA FLUORESCENTE COMPLETA (1 X 16)W	SEINFRA	UN	8,00	60,43	483,44
12.20	C1638	LUMINÁRIA FLUORESCENTE COMPLETA (2 X 32)W	SEINFRA	UN	1,00	112,22	112,22
12.21	C4412	LUMINÁRIA DE PISO MÓVEL, CORPO EM ALUMÍNIO, REFLETOR EM ALUMÍNIO ANODIZADO COM PROTETOR DE VIDRO EM GRADE DE ALUMÍNIO	SEINFRA	UN	6,00	154,59	927,54
12.22	91924	CABO DE COBRE FLEXÍVEL ISOLADO, 1,5 MM², ANTI-CHAMA 450/750 V, PARA CIRCUITOS TERMINAIS - FORNECIMENTO E INSTALAÇÃO AF 12/2015	SINAPI	M	429,70	1,27	545,72
12.23	91926	CABO DE COBRE FLEXÍVEL ISOLADO, 2,5 MM², ANTI-CHAMA 450/750 V, PARA CIRCUITOS TERMINAIS - FORNECIMENTO E INSTALAÇÃO AF 12/2015	SINAPI	M	2 088,65	2,34	4 887,44
12.24	C0534	CABO ISOLADO PVC 750V 4MM2	SEINFRA	M	25,20	4,27	107,60
12.25	C0527	CABO ISOLADO PVC 750V 16MM2	SEINFRA	M	121,50	9,84	1 195,56
12.26	C1184	ELETRODUTO FLEXÍVEL, TIPO GARGANTA	SEINFRA	M	625,00	9,55	5 968,75
12.27	C0636	CAIXA DE PASSAGEM EM ALVENARIA - 1/2 TIJOLO COMUM	SEINFRA	M2	1,00	83,08	83,08
PINTURAS							23.142,77
13.1	C1208	EMASSAMENTO DE PAREDES INTERNAS 2 DEMÃOS CMASSA DE PVA	SEINFRA	M2	991,09	9,27	9 187,40
13.2	88489	APLICAÇÃO MANUAL DE PINTURA COM TINTA LATÉX ACRÍLICA EM PAREDES, DUAS DEMÃOS. AF 06/2014	SINAPI	M2	697,68	9,10	6 348,89
13.3	88490	APLICAÇÃO MECÂNICA DE PINTURA COM TINTA LATÉX PVA EM TETO, DUAS DEMÃOS. AF 06/2014	SINAPI	M2	293,41	6,98	2 048,00
13.4	88415	APLICAÇÃO MANUAL DE FUNDO SELADOR ACRÍLICO EM PAREDES EXTERNAS DE CASAS. AF 06/2014	SINAPI	M2	265,57	1,84	488,65
13.5	95305	TEXTURA ACRÍLICA, APLICAÇÃO MANUAL EM PAREDE, UMA DEMÃO. AF 09/2016	SINAPI	M2	265,57	9,46	2 512,29
13.6	C1206	EMASSAMENTO DE ESQUADRIAS DE MADEIRA P/TINTA OLEO OU ESMALTE 2 DEMÃOS	SEINFRA	M2	96,60	11,44	1 105,10
13.7	C1280	ESMALTE DUAS DEMÃOS EM ESQUADRIAS DE MADEIRA	SEINFRA	M2	96,60	12,66	1 222,96
13.8	C1279	ESMALTE DUAS DEMÃOS EM ESQUADRIAS DE FERRO	SEINFRA	M2	9,30	22,04	204,97
13.9	C0588	CAIXAÇÃO EM DUAS DEMÃOS COM SUPERCAL	SEINFRA	M2	8,85	2,77	24,51
14	DIVERSOS						40.033,91
14.1	C1807	MURO CONTORNO DE ALVENARIA, E CONCRETO (PILAR+CINTA INCLUSIVE PINTURA) AF 06/2014	SEINFRA	M2	155,40	163,52	25 411,01
14.2	C4728	CERCA GRADIL NILOFOR 1,20 X 20CM - FIO 4,30MM, COM CHUMBA EM POSTE 40 X 60 MM CHUMBA C/EM BASE DE CONCRETO (EXCLUSIVELY ESTA), REVESTIDOS EM POLIESTER (PROCESSO DE PINTURA ELETROSTATICA COM TINTA POLIESTER), NAS CORES VERDE OU BRANCA. COM INSTALAÇÃO	SEINFRA	M	237,78	23,78	5 873,17
14.3	C4557	PORTAO DESLIZANTE NYLOFOR, COMPOSTO DE QUADRO, PAINÉIS E ACESSÓRIOS COM PINTURA ELETROSTATICA COM TINTA POLIESTER, NAS CORES VERDE OU BRANCA, COM POSTE EM AÇO REVESTIDO, COR VERDE OU BRANCA.	SEINFRA	M2	12,15	409,20	4 971,78

3944
 PREFEITURA MUNICIPAL DE VÁRZEA ALEGRE/CE

PLANILHA ORÇAMENTÁRIA

	OBRA:	UNIDADE BÁSICA DE SAÚDE - TIPO I	DATA : 31/08/2017	BDI : 28,82%	
	LOCAL:	RUA FRANCISCO MÁXIMO DE ANDRADE, S/N, RIACHO VERDE, VÁRZEA ALEGRE/CE	FONTE	VERSÃO	REF.
	CLIENTE:	PREFEITURA MUNICIPAL DE VÁRZEA ALEGRE/CE	SEINFRA	024.1 COM DESONERAÇÃO	03/2016
			SINAPI	2017/01 COM DESONERAÇÃO	02/2017

ITEM	CÓDIGO	DESCRIÇÃO	FONTE	UNID	QUANTIDADE	PREÇO UNITÁRIO R\$	PREÇO TOTAL R\$
		FORNECIMENTO E MONTAGEM					
14.4	C3449	MEIO FIO PRE MOLDADO (0,07x0,30x1,00)m C/REJUNTAMENTO	SEINFRA	M	30,00	16,10	483,00
14.5	C1430	GRAMA EM PLACAS E=6 CM FORNECIMENTO E PLANTIO	SEINFRA	M2	60,27	11,28	679,85
14.6	C0112	ARBUSTOS ORNAMENTAIS EM GERAL C/ ALTURA MÍNIMA DE 50CM	SEINFRA	UN	30,00	18,66	559,80
14.7	C1628	LIMPEZA GERAL	SEINFRA	M2	349,54	5,88	2.055,30

VALOR ORÇAMENTO: 351.012,46
VALOR BDI TOTAL: 101.161,79
VALOR TOTAL: 452.174,26

Quatrocentos e Cinquenta e Dois Mil Cento e Setenta e Quatro reais e Vinte e Cinco centavos

Handwritten signature

ROMA Construtora Ltda - ME
 CNPJ 21.725.552/0001-37

Roberto Antonio de Castro Macedo
 CPF 249.129.563-68

Arbas Delmoutiez Ramalho Sampaio
 Engenheiro Civil
 RNP. 0604006810 CREA 52860

Handwritten signature

Handwritten mark

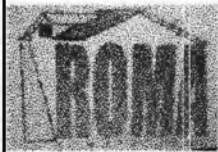

CRONOGRAMA FÍSICO-FINANCEIRO

OBRA:	UNIDADE BASICA DE SAUDE - TIPO I	DATA :	31/08/2017	BDI :	28,82%	
LOCAL:	RUA FRANCISCO MAXIMO DE ANDRADE, S/N, RIACHO VERDE, VARZEA ALEGRE/CE	FONTE	VERSÃO	HORA	MES	DATA REC.
CLIENTE:	PREFEITURA MUNICIPAL DE VARZEA ALEGRE/CE	SEINFRA	024 1 COM DESONERAÇÃO	87,0 %	-	03/2016
		SINAPI	2017/01 COM DESONERAÇÃO	88,68%	50,68%	02/2017

ITEM	DESCRIÇÃO	VALOR (R\$)	MÊS1	MÊS2	MÊS3	MÊS4	Total parcela
1	SERVIÇOS PRELIMNARES	7.839,73	100,00 %				100,00 %
			7.839,73				7.839,73
2	MOVIMENTAÇÃO DE TERRA	3.081,45	100,00 %				100,00 %
			3.081,45				3.081,45
3	FUNDAÇÕES E ESTRUTURAS	82.764,17	70,00 %	30 00 %			100,00 %
			57.934,92	24.829,25			82.764,17
4	PAREDES E PAINÉIS	17.760,30		60 00 %	40,00 %		100,00 %
				10.655,18	7.104,12		17.760,30
5	ESQUADRIAS E FERRAGENS	22.822,84		20 00 %	50,00 %	30,00 %	100,00 %
				4.564,57	11.411,42	6.846,85	22.822,84
6	COBERTURAS	15.561,85		30 00 %	40,00 %	30,00 %	100,00 %
				4.665,56	8.224,74	4.668,55	15.561,85
7	IMPERMEABILIZAÇÃO	3.578,35			50,00 %	50,00 %	100,00 %
					1.789,18	1.789,17	3.578,35
8	REVESTIMENTO	45.961,15		40 00 %	40,00 %	20,00 %	100,00 %
				18.384,46	18.384,46	9.192,23	45.961,15
9	PISOS	35.265,43		40 00 %	30,00 %	30,00 %	100,00 %
				14.105,17	10.579,63	10.579,63	35.265,43
10	INSTALAÇÕES HIDRÁULICAS E LOUÇAS E METAIS	20.562,92		30 00 %	40,00 %	30,00 %	100,00 %
				6.169,88	8.225,17	6.169,87	20.562,92
11	INSTALAÇÕES SANITÁRIAS	11.906,84		30 00 %	40,00 %	30,00 %	100,00 %
				3.572,05	4.762,74	3.572,05	11.906,84
12	INSTALAÇÕES ELÉTRICAS	20.730,75		30 00 %	40,00 %	30,00 %	100,00 %
				6.219,23	8.292,30	6.219,22	20.730,75
13	PINTURAS	23.142,77			20,00 %	80,00 %	100,00 %
					4.628,55	18.514,22	23.142,77
14	DIVERSOS	40.033,91			30 00 %	70,00 %	100,00 %
					12.010,17	28.023,74	40.033,91
15	Benefícios e despesas Indiretas (BDI)	101.161,79	19,82 %	26,64 %	26,61 %	27,23 %	100,00 %
			19.847,94	26.849,34	26.919,15	27.546,36	101.161,79
		452.174,25	88.704,04	120.017,69	120.331,63	123.120,89	452.174,25
			88.704,04	208.721,73	329.053,36	452.174,25	

Roma Construtora Ltda - ME
 CNPJ 21.725.552/0001-37
 Roberto Antonio de Castro Macedo
 CPF 249.129.563-68

Barbas Delmoutiez Remalho Sampaio
 Engenheiro Civil
 RNP. 0604006810 CREA 5286D



3946
 LICENÇA PERMANENTE Nº 1101/2017

RELATÓRIO ANALÍTICO - COMPOSIÇÕES DE CUSTOS

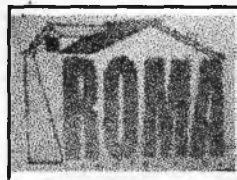

OBRA:	UNIDADE BASICA DE SAÚDE - TIPO I	DATA:	31/08/2017			BDI:	28,82%
LOCAL:	RUA FRANCISCO MAXIMO DE ANDRADE, S/N, RACHO VERDE, VÁRZEA ALEGRE/CE	FORTE	VERSÃO	HORA	MES	REF.	
CLIENTE:	PREFEITURA MUNICIPAL DE VÁRZEA ALEGRE/CE	SEINFRA	0241 COM DESONERAÇÃO	87,01%	-	03/2016	
		SINAPI	2017/01 COM DESONERAÇÃO	88,66%	50,66%	02/2017	

1.1. C2102 - RASPAGEM E LIMPEZA DO TERRENO (M2)

MAO DE OBRA	FONTE	UNID	COEFICIENTE	PREÇO UNITÁRIO	TOTAL
I2543 SERVENTE	SEINFRA	H	0,25000000	8,40	2,10
TOTAL MAO DE OBRA:					2,10
VALOR:					2,10

1.2. C2850 - INSTALAÇÕES PROVISÓRIAS DE LUZ, FORÇA, TELEFONE E LÓGICA (UN)

MATERIAL	FONTE	UNID	COEFICIENTE	PREÇO UNITÁRIO	TOTAL
I0125 ARMAÇÃO REX TRIFASICA COM ROLDANA	SEINFRA	UN	1,00000000	46,21	46,21
I0355 CABO ISOLADO PVC 750V 10MM2	SEINFRA	M	60,00000000	4,03	241,61
I0812 COELCE - LIGAÇÃO TRIFASICA	SEINFRA	UN	1,00000000	343,77	343,77
I0840 CONECTOR PARA CABO 10.0MM2	SEINFRA	UN	4,00000000	2,19	8,74
I0952 CURVA DE PVC RIGIDO PARA ELETRODUTO DE 1"	SEINFRA	UN	2,00000000	2,70	5,39
I1070 ELETRODUTO DE PVC RIGIDO 1"	SEINFRA	M	6,00000000	3,95	23,72
I1406 LUVA DE PVC RIGIDO PARA ELETRODUTO 1"	SEINFRA	UN	2,00000000	1,16	2,32
I2352 HASTE DE ATERRAMENTO COPERWELD 5/8" x 2.40M	SEINFRA	UN	1,00000000	24,11	24,11
I2383 NOFUSE DE 70 A	SEINFRA	UN	1,00000000	65,32	65,32
I2405 POSTE DE CONCRETO DUPLO T 150/9	SEINFRA	UN	1,00000000	390,60	390,60
I2413 QUADRO DE MEDIÇÃO TRIFASICA EM POSTE	SEINFRA	UN	1,00000000	253,33	253,33
TOTAL MATERIAL:					1405,14
VALOR:					1.405,14

1.3. C2851 - INSTALAÇÕES PROVISÓRIAS DE ÁGUA (UN)

MAO DE OBRA	FONTE	UNID	COEFICIENTE	PREÇO UNITÁRIO	TOTAL
I0498 CARPINTEIRO	SEINFRA	H	8,00000000	12,38	99,04
I2543 SERVENTE	SEINFRA	H	8,00000000	8,40	67,20
TOTAL MAO DE OBRA:					166,24
MATERIAL	FONTE	UNID	COEFICIENTE	PREÇO UNITÁRIO	TOTAL
I0020 ADAPTADOR SOLDÁVEL C/FLANGE P/CX D'ÁGUA 32x1"	SEINFRA	UN	1,00000000	13,40	13,40
I0403 CAGECE - LIGAÇÃO DE ÁGUA	SEINFRA	UN	1,00000000	73,47	73,47
I0405 CAIBRO DE 2"x1"	SEINFRA	M	10,00000000	2,64	26,41
I0409 CAIXA D'AGUA DE FIBROCIMENTO DE 1000 L, COM TAMPA	SEINFRA	UN	0,50000000	277,06	138,53
I2201 TUBO PVC SOLDÁVEL DE 32MM (1')	SEINFRA	M	4,00000000	5,58	22,32
I2367 LINHA DE MADEIRA DE LEI DE 6"x3"	SEINFRA	M	10,00000000	29,30	292,95
I2369 LINHA EM MADEIRA DE LEI DE 4"x2"	SEINFRA	M	5,00000000	13,02	65,10
I2410 PREGO 2 1/2" x 10	SEINFRA	KG	0,50000000	8,74	4,37
TOTAL MATERIAL:					636,55

SERVIÇO	FONTE	UNID	COEFICIENTE	PREÇO UNITÁRIO	TOTAL
C0836 CONCRETO NÃO ESTRUTURAL PREPARO MANUAL	SEINFRA	M3	0,12500000	269,88	33,74
TOTAL SERVIÇO:					33,74
VALOR:					836,53

1.4. C0369 - BARRACÃO ABERTO (M2)

	Barbas Delmoutiez Ramalho Sampaio Engenheiro Civil RNP. 0604006810 CREA 5286D
--	--

394
 COMISSÃO PERMANENTE DE LICITAÇÃO Nº 001/2017



RELATÓRIO ANALÍTICO - COMPOSIÇÕES DE CUSTOS

OBRA:	UNIDADE BÁSICA DE SAÚDE - TIPO I	DATA : 31/08/2017	BDI : 28,82%
LOCAL:	RUA FRANCISCO MÁXIMO DE ANDRADE, S/N, RIACHO VERDE, VÁRZEA ALEGRE/CE	FONTE	VERSÃO
CLIENTE:	PREFEITURA MUNICIPAL DE VÁRZEA ALEGRE/CE	SEINFRA	024.1 COM DESONERAÇÃO
		SINAPI	2017/01 COM DESONERAÇÃO
		HORA	MES
		87,01%	50,06%
		REF.	
			03/2016
			02/2017

MAO DE OBRA	FONTE	UND	COEFICIENTE	PREÇO UNITÁRIO	TOTAL
10498 CARPINTEIRO	SEINFRA	H	1,02570000	12,38	12,70
12391 PEDREIRO	SEINFRA	H	0,51280000	12,38	6,35
12543 SERVENTE	SEINFRA	H	1,28210000	8,40	10,77
TOTAL MAO DE OBRA:					29,82

MATERIAL	FONTE	UND	COEFICIENTE	PREÇO UNITÁRIO	TOTAL
10197 BARROTE DE 2"x2"	SEINFRA	M	0,63250000	4,41	2,79
10198 PONTALETE / BARROTE DE 3"x3" - APARELHADO	SEINFRA	M	1,70940000	17,45	29,82
10983 DISJUNTOR MONOPOLAR 20A	SEINFRA	UN	0,10260000	7,72	0,79
11075 ELETRODUTO DE PVC RIGIDO 3/4"	SEINFRA	M	0,10260000	2,98	0,31
12340 FIO DE COBRE ANTICHAMA 2.5MM2	SEINFRA	M	3,21000000	1,00	3,19
12357 INTERRUPTOR DE SOBREPOR 1 SEÇÃO	SEINFRA	UN	0,06840000	7,63	0,52
12373 LÂMPADA INCANDESCENTE DE 100W	SEINFRA	UN	0,10260000	1,89	0,19
12408 PREGO 1 1/2" x 14	SEINFRA	KG	0,10260000	8,74	0,90
12429 TABUA DE VIOLA DE 12"x 1"	SEINFRA	M2	0,10260000	19,16	1,97
12440 TELHA DE FIBROCIMENTO DE 4MM (0.50 x 2.44M)	SEINFRA	UN	0,68380000	16,14	11,04
12444 TOMADA UNIVERSAL DE SOBREPOR	SEINFRA	UN	0,20460000	6,04	1,24
TOTAL MATERIAL:					52,76

SERVICO	FONTE	UND	COEFICIENTE	PREÇO UNITÁRIO	TOTAL
C0836 CONCRETO NÃO ESTRUTURAL PREPARO MANUAL	SEINFRA	M3	0,01480000	269,88	3,99
TOTAL SERVICOS:					3,99

VALOR: 86,57

1.5. C1630 - LOCAÇÃO DA OBRA - EXECUÇÃO DE GABARITO (M2)

MAO DE OBRA	FONTE	UND	COEFICIENTE	PREÇO UNITÁRIO	TOTAL
10498 CARPINTEIRO	SEINFRA	H	0,13000000	12,38	1,61
12543 SERVENTE	SEINFRA	H	0,13000000	8,40	1,09
TOTAL MAO DE OBRA:					2,70

MATERIAL	FONTE	UND	COEFICIENTE	PREÇO UNITÁRIO	TOTAL
10101 ARAME GALVANIZADO N.16 BWG	SEINFRA	KG	0,02000000	13,58	0,27
11691 PONTALETE / BARROTE DE 3"x3"	SEINFRA	M	0,04000000	13,75	0,55
11724 PREGO	SEINFRA	KG	0,01200000	8,74	0,10
12429 TABUA DE VIOLA DE 12"x 1"	SEINFRA	M2	0,00900000	19,16	0,17
TOTAL MATERIAL:					1,10

VALOR: 3,80

1.6. C4541 - PLACA PADRÃO DE OBRA, TIPO BANNER (M2)

MAO DE OBRA	FONTE	UND	COEFICIENTE	PREÇO UNITÁRIO	TOTAL
11530 MONTADOR	SEINFRA	H	3,00000000	12,38	37,14
12391 PEDREIRO	SEINFRA	H	3,00000000	12,38	37,14
12543 SERVENTE	SEINFRA	H	3,00000000	8,40	25,20
TOTAL MAO DE OBRA:					99,48

MATERIAL	FONTE	UND	COEFICIENTE	PREÇO UNITÁRIO	TOTAL
10871 COTOVELO AÇO GALVANIZADO DE 1 1/2"	SEINFRA	UN	0,00000000	15,09	2,57

FR 394
M

RELATÓRIO ANALÍTICO - COMPOSIÇÕES DE CUSTOS						
OBRA:	UNIDADE BÁSICA DE SAÚDE - TIPO I	DATA:	31/08/2017		BDI: 28,82%	
LOCAL:	RUA FRANCISCO MÁXIMO DE ANDRADE, S/N, RIACHO VERDE, VÁRZEA ALEGRE/CE	FONTE	VERSÃO	HORA	MES	REF.
CLIENTE:	PREFEITURA MUNICIPAL DE VÁRZEA ALEGRE/CE	SEINFRA	024.1 COM DESONERAÇÃO	87,01%	-	03/2016
		SINAPI	2017/01 COM DESONERAÇÃO	88,66%	50,66%	02/2017

11945	TE AÇO GALVANIZADO DE 1 1/2"	SEINFRA	UN	0,17000000	16,37	2,78
12170	TUBO AÇO GALVANIZADO DE 40MM (1 1/2")	SEINFRA	M	1,50000000	20,83	31,25
18395	LONA C/ APLICAÇÃO DE ILHOSES E LACRES, IMPRESSA C/ LOGOMARCAS E DESCRIÇÃO DA OBRA	SEINFRA	M2	1,00000000	73,83	73,83
TOTAL MATERIAL:						110,43

SERVICO	FONTE	UND	COEFICIENTE	PREÇO UNITÁRIO	TOTAL
C0830 CONCRETO CICLÓPICO FCK 15 MPa COM AGREGADO ADQUIRIDO	SEINFRA	M3	0,01250000	334,58	4,18
TOTAL SERVICIO:					4,18
VALOR:					214,09

2.1. C2784 - ESCAVAÇÃO MANUAL SOLO DE 1A.CAT. PROF. ATÉ 1.50m (M3)

MAO DE OBRA	FONTE	UND	COEFICIENTE	PREÇO UNITÁRIO	TOTAL
12543 SERVENTE	SEINFRA	H	2,65000000	8,40	22,26
TOTAL MAO DE OBRA:					22,26
VALOR:					22,26

2.2. C2860 - LASTRO DE AREIA ADQUIRIDA (M3)

MAO DE OBRA	FONTE	UND	COEFICIENTE	PREÇO UNITÁRIO	TOTAL
12543 SERVENTE	SEINFRA	H	1,30000000	8,40	10,92
TOTAL MAO DE OBRA:					10,92

MATERIAL	FONTE	UND	COEFICIENTE	PREÇO UNITÁRIO	TOTAL
10108 AREIA GROSSA	SEINFRA	M3	1,15000000	46,50	53,48
TOTAL MATERIAL:					53,48
VALOR:					64,40

2.3. C0096 - REATERRO APILOADO (M3)

MAO DE OBRA	FONTE	UND	COEFICIENTE	PREÇO UNITÁRIO	TOTAL
12543 SERVENTE	SEINFRA	H	2,50000000	8,40	21,00
16815 ENCARREGADO DE TURMA / FEITOR	SEINFRA	H	0,10000000	23,12	2,31
TOTAL MAO DE OBRA:					23,31
VALOR:					23,31

3.1. C1609 - LASTRO DE CONCRETO INCLUINDO PREPARO E LANÇAMENTO (M3)

MAO DE OBRA	FONTE	UND	COEFICIENTE	PREÇO UNITÁRIO	TOTAL
12391 PEDREIRO	SEINFRA	H	2,00000000	12,38	24,76
12543 SERVENTE	SEINFRA	H	16,00000000	8,40	134,40
TOTAL MAO DE OBRA:					159,16

MATERIAL	FONTE	UND	COEFICIENTE	PREÇO UNITÁRIO	TOTAL
10108 AREIA MEDIA	SEINFRA	M3	0,69800000	42,78	29,86
10280 BRITA	SEINFRA	M3	0,87800000	52,08	45,73
10805 CIMENTO PORTLAND	SEINFRA	KG	220,00000000	0,46	102,30
TOTAL MATERIAL:					177,89

Roma Construtora Ltda - ME
 CNPJ 21.725.552/0001-37
 Roberto Antonio de Castro Macedo
 CPF 249.129.563-68

[Handwritten Signature]

Carbas Delmour Ramalho Sampaio
 Engenheiro Civil
 R.N. 0004006010 CREA 5296D

ANEXO Nº 3949



RELATÓRIO ANALÍTICO - COMPOSIÇÕES DE CUSTOS

OBRA:	UNIDADE BÁSICA DE SAÚDE - TIPO I	DATA:	31/08/2017			BDI:	28,82%	
LOCAL:	RUA FRANCISCO MÁXIMO DE ANDRADE, S/N, RIACHO VERDE, VÁRZEA ALEGRE/CE	FORTE	VERSÃO	HORA	MES	REF.		
CLIENTE:	PREFEITURA MUNICIPAL DE VÁRZEA ALEGRE/CE	SEINFRA	024.1 COM DESONERAÇÃO	87,01%	-	03/2016		
		SINAPI	2017/01 COM DESONERAÇÃO	88,66%	50,66%	02/2017		

3.2. C0054 - ALVENARIA DE EMBASAMENTO DE PEDRA ARGAMASSADA (M3)

MÃO DE OBRA	FONTE	UNID	COEFICIENTE	PREÇO UNITÁRIO	TOTAL
I2391 PEDREIRO	SEINFRA	H	6,00000000	12,38	74,28
I2543 SERVENTE	SEINFRA	H	9,00000000	8,40	75,60
TOTAL MÃO DE OBRA:					149,88

MATERIAL	FONTE	UNID	COEFICIENTE	PREÇO UNITÁRIO	TOTAL
I0109 AREIA MÉDIA	SEINFRA	M3	0,36480000	42,78	15,61
I0805 CIMENTO PORTLAND	SEINFRA	KG	109,50000000	0,46	50,92
I1600 PEDRA DE MÃO (RACHÃO)	SEINFRA	M3	1,10000000	42,19	46,41
TOTAL MATERIAL:					112,94
VALOR:					262,82

3.3. C1405 - FORMA PLANA CHAPA COMPENSADA RESINADA, ESP.= 12mm UTIL. 3 X (M2)

MÃO DE OBRA	FONTE	UNID	COEFICIENTE	PREÇO UNITÁRIO	TOTAL
I0041 AJUDANTE DE CARPINTEIRO	SEINFRA	H	1,35000000	9,63	13,00
I0498 CARPINTEIRO	SEINFRA	H	1,35000000	12,38	16,71
TOTAL MÃO DE OBRA:					29,71

MATERIAL	FONTE	UNID	COEFICIENTE	PREÇO UNITÁRIO	TOTAL
I0529 CHAPA COMPENSADO RESINADO 12MM (1.10 X 2.20M)	SEINFRA	M2	0,43000000	17,06	7,35
I0965 DESMOLDANTE PARA FORMAS	SEINFRA	L	0,10000000	6,14	0,61
I1691 PONTALETE / BARROTE DE 3"x3"	SEINFRA	M	2,00000000	13,75	27,51
I1728 PREGO 18X27	SEINFRA	KG	0,25000000	8,74	2,19
I1846 SARRAFO DE 1"X4"	SEINFRA	M	1,53000000	4,41	6,74
I1916 TABUA DE 1" DE 3A. - L = 30cm	SEINFRA	M	1,60000000	5,75	9,20
TOTAL MATERIAL:					53,60
VALOR:					83,31

3.4. C0214 - ARMADURA CA-25 MÉDIA D= 6,3 A 10,0mm (KG)

MÃO DE OBRA	FONTE	UNID	COEFICIENTE	PREÇO UNITÁRIO	TOTAL
I0040 AJUDANTE DE ARMADOR/FERREIRO	SEINFRA	H	0,08000000	9,63	0,77
I0121 ARMADOR/FERREIRO	SEINFRA	H	0,08000000	12,38	0,99
TOTAL MÃO DE OBRA:					1,76

MATERIAL	FONTE	UNID	COEFICIENTE	PREÇO UNITÁRIO	TOTAL
I0103 ARAME RECOZIDO N.18 BWG	SEINFRA	KG	0,02000000	9,27	0,19
I0157 AÇO CA-25	SEINFRA	KG	1,20000000	3,78	4,53
TOTAL MATERIAL:					4,72
VALOR:					6,48

3.5. C0217 - ARMADURA CA-60 FINA D=3,40 A 6,40mm (KG)

MÃO DE OBRA	FONTE	UNID	COEFICIENTE	PREÇO UNITÁRIO	TOTAL
I0040 AJUDANTE DE ARMADOR/FERREIRO	SEINFRA	H	0,07000000	9,63	0,67
I0121 ARMADOR/FERREIRO	SEINFRA	H	0,07000000	12,38	0,87
TOTAL MÃO DE OBRA:					1,54

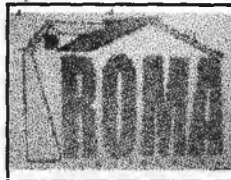
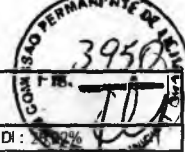

RELATÓRIO ANALÍTICO - COMPOSIÇÕES DE CUSTOS

OBRA:	UNIDADE BÁSICA DE SAÚDE - TIPO I	DATA:	31/09/2017	BDI:	100%
LOCAL:	RUA FRANCISCO MAXIMO DE ANDRADE, S/N, RIACHO VERDE, VÁRZEA ALEGRE/CE	FONTE	VERSÃO	HORA	MES
CLIENTE:	PREFEITURA MUNICIPAL DE VÁRZEA ALEGRE/CE	SEINFRA	0241 COM DESONERAÇÃO	87,01%	03/2016
		SINAPI	2017/01 COM DESONERAÇÃO	88,66%	50,66% 02/2017

MATERIAL		FONTE	UND	COEFICIENTE	PREÇO UNITÁRIO	TOTAL
10103	ARAME RECOZIDO N. 18 BWG	SEINFRA	KG	0,02000000	9,27	0,19
10169	AÇO CA-60	SEINFRA	KG	1,15000000	3,85	4,43
TOTAL MATERIAL:						4,61
VALOR:						6,16

3.6. C0842 - CONCRETO P/VIBR., FCK 20 MPa COM AGREGADO ADQUIRIDO (M3)

EQUIPAMENTO		FONTE	UND	COEFICIENTE	PREÇO UNITÁRIO	TOTAL
10682	BETONEIRA ELÉTRICA 580L (CHP)	SEINFRA	H	0,71400000	18,57	13,26
TOTAL EQUIPAMENTO:						13,26

MAO DE OBRA		FONTE	UND	COEFICIENTE	PREÇO UNITÁRIO	TOTAL
12543	SERVENTE	SEINFRA	H	6,00000000	8,40	50,40
TOTAL MAO DE OBRA:						50,40

MATERIAL		FONTE	UND	COEFICIENTE	PREÇO UNITÁRIO	TOTAL
10109	AREIA MEDIA	SEINFRA	M3	0,85270000	42,78	36,48
10805	CIMENTO PORTLAND	SEINFRA	KG	336,00000000	0,46	156,24
11605	PEDRISCO	SEINFRA	M3	0,83600000	58,78	49,14
TOTAL MATERIAL:						241,86
VALOR:						306,51

3.7. C4420 - LAJE PRÉ-FABRICADA P/ FÔRRO - VÃO ACIMA DE 4,01 m (M2)

MAO DE OBRA		FONTE	UND	COEFICIENTE	PREÇO UNITÁRIO	TOTAL
12391	PEDREIRO	SEINFRA	H	0,35000000	12,38	4,33
12543	SERVENTE	SEINFRA	H	0,35000000	8,40	2,94
TOTAL MAO DE OBRA:						7,27

MATERIAL		FONTE	UND	COEFICIENTE	PREÇO UNITÁRIO	TOTAL
10169	AÇO CA-60	SEINFRA	KG	0,74000000	3,85	2,85
11681	FONTALETE / BARROTE DE 3"x3"	SEINFRA	M	1,30000000	13,70	17,66
11728	PREGO 18X27	SEINFRA	KG	0,03000000	8,74	0,26
11846	SARRAFO DE 1"x4"	SEINFRA	M	0,97000000	4,41	4,28
11916	TABUA DE 1" DE 3A. - L = 30cm	SEINFRA	M	0,65000000	5,75	3,74
18267	LAJE PRÉ-FABRICADA COMUM DE 8 cm P/ FÔRRO - VÃO ACIMA DE 4,01 m	SEINFRA	M2	1,00000000	27,86	27,86
TOTAL MATERIAL:						56,87

SERVICO		FONTE	UND	COEFICIENTE	PREÇO UNITÁRIO	TOTAL
C0840	CONCRETO P/VIBR., FCK 15 MPa COM AGREGADO ADQUIRIDO	SEINFRA	M3	0,03000000	287,46	8,62
C1603	LANÇAMENTO E APLICAÇÃO DE CONCRETO C/ELEVAÇÃO	SEINFRA	M3	0,03000000	129,10	3,87
TOTAL SERVICOS:						12,50
VALOR:						76,64

3.8. C1604 - LANÇAMENTO E APLICAÇÃO DE CONCRETO S/ ELEVAÇÃO (M3)

MAO DE OBRA		FONTE	UND	COEFICIENTE	PREÇO UNITÁRIO	TOTAL
12391	PEDREIRO	SEINFRA	H	2,00000000	12,38	24,76
12543	SERVENTE	SEINFRA	H	6,00000000	8,40	50,40

3951
CONSELHO PER. ENGENHARIA

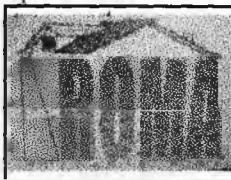

RELATÓRIO ANALÍTICO - COMPOSIÇÕES DE CUSTOS

OBRA:	UNIDADE BÁSICA DE SAÚDE - TIPO I	DATA:	31/08/2017	BDI:	20,82%
LOCAL:	RUA FRANCISCO MÁXIMO DE ANDRADE, S/N, RIACHO VERDE, VARZEA ALEGRE/CE	FONTE	VERSÃO	HORA	MES
CLIENTE:	PREFEITURA MUNICIPAL DE VARZEA ALEGRE/CE	SEINFRA	0241 COM DESONERAÇÃO	87,01%	03/2016
		SINAPI	2017/01 COM DESONERAÇÃO	88,66%	50,66% 02/2017

TOTAL MAO DE OBRA: 75,16

VALOR: 75,16

4.1. C0073 - ALVENARIA DE TIJOLO CERÂMICO FURADO (9x19x19)cm C/ARGAMASSA MISTA DE CAL HIDRATADA ESP.=10cm (1:2:8) (M2)

MAO DE OBRA	FONTE	UND	COEFICIENTE	PREÇO UNITÁRIO	TOTAL
12391 PEDREIRO	SEINFRA	H	1,00000000	12,38	12,38
12543 SERVENTE	SEINFRA	H	1,12000000	8,40	9,41
TOTAL MAO DE OBRA:					21,79

MATERIAL	FONTE	UND	COEFICIENTE	PREÇO UNITÁRIO	TOTAL
10109 AREIA MEDIA	SEINFRA	M3	0,01500000	42,78	0,64
10441 CAL HIDRATADA	SEINFRA	KG	2,18000000	0,69	1,50
10805 CIMENTO PORTLAND	SEINFRA	KG	2,18000000	0,46	1,01
12081 TIJOLO CERÂMICO FURADO 9X19X19CM	SEINFRA	UN	25,00000000	0,39	9,76
TOTAL MATERIAL:					12,92
VALOR:					34,71

4.2. C2666 - VERGA RETA DE CONCRETO ARMADO (M3)

EQUIPAMENTO	FONTE	UND	COEFICIENTE	PREÇO UNITÁRIO	TOTAL
10682 BETONEIRA ELÉTRICA 580L (CHP)	SEINFRA	H	0,71400000	18,57	13,26
TOTAL EQUIPAMENTO:					13,26

MAO DE OBRA	FONTE	UND	COEFICIENTE	PREÇO UNITÁRIO	TOTAL
10037 AJUDANTE	SEINFRA	H	12,30000000	9,63	118,45
10121 ARMADOR/FERREIRO	SEINFRA	H	4,80000000	12,38	59,42
10498 CARPINTEIRO	SEINFRA	H	7,50000000	12,38	92,85
12391 PEDREIRO	SEINFRA	H	2,00000000	12,38	24,76
12543 SERVENTE	SEINFRA	H	12,00000000	8,40	100,80
TOTAL MAO DE OBRA:					396,28

MATERIAL	FONTE	UND	COEFICIENTE	PREÇO UNITÁRIO	TOTAL
10103 ARAME RECOZIDO N.18 BWG	SEINFRA	KG	1,20000000	9,27	11,13
10109 AREIA MEDIA	SEINFRA	M3	0,62350000	42,78	26,67
10157 AÇO CA-25	SEINFRA	KG	60,00000000	3,78	226,55
10280 BRITA	SEINFRA	M3	0,87800000	52,08	45,73
10805 CIMENTO PORTLAND	SEINFRA	KG	327,60000000	0,46	152,33
11691 PONTALETE / BARROTE DE 3"x3"	SEINFRA	M	0,60000000	13,75	8,25
11728 PREGO 18X27	SEINFRA	KG	2,00000000	8,74	17,48
11916 TABUA DE 1" DE 3A. - L = 30cm	SEINFRA	M	5,00000000	5,75	28,74
TOTAL MATERIAL:					516,88
VALOR:					926,42

4.3. C0773 - CHAPIM PRÉ-MOLDADO DE CONCRETO (M2)

EQUIPAMENTO	FONTE	UND	COEFICIENTE	PREÇO UNITÁRIO	TOTAL
10682 BETONEIRA ELÉTRICA 580L (CHP)	SEINFRA	H	0,02000000	18,57	0,37
TOTAL EQUIPAMENTO:					0,37

MAO DE OBRA	FONTE	UND	COEFICIENTE	PREÇO UNITÁRIO	TOTAL
10037 AJUDANTE	SEINFRA	H	0,00000000	9,63	0,00

395
 C. PREFEITURA M. V.

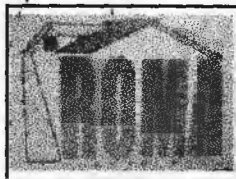

RELATÓRIO ANALÍTICO - COMPOSIÇÕES DE CUSTOS

OBRA:	UNIDADE BÁSICA DE SAÚDE - TIPO I	DATA:	31/08/2017	BDI:	28,82%	
LOCAL:	RUA FRANCISCO MÁXIMO DE ANDRADE, S/N, RIACHO VERDE, VÁRZEA ALEGRE/CE	FORTE	VERSÃO	HORA	MES	REF.
CLIENTE:	PREFEITURA MUNICIPAL DE VÁRZEA ALEGRE/CE	SEINFRA	024.1 COM DESONERAÇÃO	87,01%	-	03/2016
		SINAPI	2017/01 COM DESONERAÇÃO	88,66%	50,66%	02/2017

10121	ARMADOR/FERREIRO	SEINFRA	H	0,80000000	12,38	9,90
10498	CARPINTEIRO	SEINFRA	H	0,70000000	12,38	8,67
12391	PEDREIRO	SEINFRA	H	0,30000000	12,38	3,71
12543	SERVENTE	SEINFRA	H	1,10000000	8,40	9,24

TOTAL MAO DE OBRA: 31,52

MATERIAL	FORTE	UNID	COEFICIENTE	PREÇO UNITÁRIO	TOTAL
10103 ARAME RECOZIDO N.18 BWG	SEINFRA	KG	0,02000000	9,27	0,19
10108 AREIA GROSSA	SEINFRA	M3	0,04000000	46,50	1,86
10163 AÇO CA-50	SEINFRA	KG	1,35000000	3,68	4,97
10528 CHAPA COMPENSADO RESINADO 10MM (1.10 X 2.20M)	SEINFRA	M2	1,00000000	13,41	13,41
10805 CIMENTO PORTLAND	SEINFRA	KG	17,36000000	0,46	8,07
11605 PEDRISCO	SEINFRA	M3	0,09000000	58,78	5,29
11724 PREGO	SEINFRA	KG	0,02000000	8,74	0,17

TOTAL MATERIAL: 33,96

VALOR: 65,85

5.1. C1994 - PORTA TIPO PARANÁ (S/ACESSÓRIOS) (M2)

MAO DE OBRA	FORTE	UNID	COEFICIENTE	PREÇO UNITÁRIO	TOTAL
10041 AJUDANTE DE CARPINTEIRO	SEINFRA	H	1,19000000	9,63	11,46
10498 CARPINTEIRO	SEINFRA	H	1,19000000	12,38	14,73

TOTAL MAO DE OBRA: 26,19

MATERIAL	FORTE	UNID	COEFICIENTE	PREÇO UNITÁRIO	TOTAL
11715 PORTA TIPO PARANÁ	SEINFRA	M2	1,00000000	44,29	44,29

TOTAL MATERIAL: 44,29

VALOR: 70,48

5.2. C1361 - FECHADURA COMPLETA PARA PORTA INTERNA (UN)

MAO DE OBRA	FORTE	UNID	COEFICIENTE	PREÇO UNITÁRIO	TOTAL
10041 AJUDANTE DE CARPINTEIRO	SEINFRA	H	2,00000000	9,63	19,26
10498 CARPINTEIRO	SEINFRA	H	2,00000000	12,38	24,76

TOTAL MAO DE OBRA: 44,02

MATERIAL	FORTE	UNID	COEFICIENTE	PREÇO UNITÁRIO	TOTAL
11155 FECHADURA COMPLETA PARA PORTA INTERNA	SEINFRA	UN	1,00000000	42,78	42,78

TOTAL MATERIAL: 42,78

VALOR: 86,80

5.3. C1360 - FECHADURA COMPLETA PARA PORTA EXTERNA (UN)

MAO DE OBRA	FORTE	UNID	COEFICIENTE	PREÇO UNITÁRIO	TOTAL
10041 AJUDANTE DE CARPINTEIRO	SEINFRA	H	2,00000000	9,63	19,26
10498 CARPINTEIRO	SEINFRA	H	2,00000000	12,38	24,76

TOTAL MAO DE OBRA: 44,02

MATERIAL	FORTE	UNID	COEFICIENTE	PREÇO UNITÁRIO	TOTAL
11154 FECHADURA COMPLETA PARA PORTA EXTERNA	SEINFRA	UN	1,00000000	48,82	48,82

VALOR: 92,84

Roberto Antonio de Castro Macedo
 CPF 249.129.563-68

Roma Construtora Ltda - ME
 CNPJ 21.725.552/0001-37

RELATÓRIO ANALÍTICO - COMPOSIÇÕES DE CUSTOS

39
40

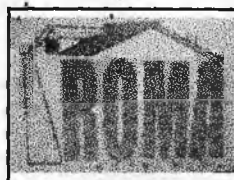

OBRA:	UNIDADE BÁSICA DE SAÚDE - TIPO I	DATA:	31/08/2017		
LOCAL:	RUA FRANCISCO MÁXIMO DE ANDRADE, S/N, RACHO VERDE, VÁRZEA ALEGRE/CE	BDI:	28,82%		
CLIENTE:	PREFEITURA MUNICIPAL DE VÁRZEA ALEGRE/CE	FONTE:	VERSÃO:	HORA:	MES:
		SEINFRA	024.1 COM DESONERAÇÃO	87,01%	03/2016
		SINAPI	2017/01 COM DESONERAÇÃO	88,66%	02/2017

TOTAL MATERIAL: 48,82

VALOR: 92,85

5.4. C1143 - DOBRADIÇA CROMADA 3 1/2" X 3" (UN)

MAO DE OBRA	FONTE	UND	COEFICIENTE	PREÇO UNITÁRIO	TOTAL
10041 AJUDANTE DE CARPINTEIRO	SEINFRA	H	0,25000000	9,63	2,41
10498 CARPINTEIRO	SEINFRA	H	0,25000000	12,38	3,10
TOTAL MAO DE OBRA:					5,50

MATERIAL	FONTE	UND	COEFICIENTE	PREÇO UNITÁRIO	TOTAL
11028 DOBRADIÇA CROMADA 3 1/2"X3" REF. 1523	SEINFRA	UN	1,00000000	12,69	12,69
11587 PARAFUSO PARA MADEIRA 1 3/4"X10MM	SEINFRA	UN	6,00000000	0,14	0,84
TOTAL MATERIAL:					13,53

VALOR: 19,03

5.5. C1408 - FORRAMENTO OU BATENTE DE MADEIRA (M)

MAO DE OBRA	FONTE	UND	COEFICIENTE	PREÇO UNITÁRIO	TOTAL
10041 AJUDANTE DE CARPINTEIRO	SEINFRA	H	0,30000000	9,63	2,89
10498 CARPINTEIRO	SEINFRA	H	0,30000000	12,38	3,71
TOTAL MAO DE OBRA:					6,60

MATERIAL	FONTE	UND	COEFICIENTE	PREÇO UNITÁRIO	TOTAL
11590 PARAFUSO PARA MADEIRA DE 80MM	SEINFRA	UN	2,00000000	0,25	0,50
11724 PREGO	SEINFRA	KG	0,04000000	8,74	0,35
11919 TACO PARA FIXAÇÃO DE BATENTE/RODAPÉ	SEINFRA	UN	1,00000000	0,60	0,60
18274 FORRAMENTO OU BATENTE DE MADEIRA L = 15 cm	SEINFRA	CJ	0,20000000	91,10	18,24
TOTAL MATERIAL:					19,69

VALOR: 26,30

C0042 - ALIZAR (GUARNIÇÃO) DE MADEIRA (M)

MAO DE OBRA	FONTE	UND	COEFICIENTE	PREÇO UNITÁRIO	TOTAL
10041 AJUDANTE DE CARPINTEIRO	SEINFRA	H	0,10000000	9,63	0,96
10498 CARPINTEIRO	SEINFRA	H	0,10000000	12,38	1,24
TOTAL MAO DE OBRA:					2,20

MATERIAL	FONTE	UND	COEFICIENTE	PREÇO UNITÁRIO	TOTAL
11724 PREGO	SEINFRA	KG	0,02000000	6,74	0,17
18268 ALIZAR DE MADEIRA L = 5 cm	SEINFRA	M	1,00000000	2,79	2,79
TOTAL MATERIAL:					2,96

VALOR: 5,17

5.7. C1970 - PORTA DE FERRO EM CHAPA (M2)

MAO DE OBRA	FONTE	UND	COEFICIENTE	PREÇO UNITÁRIO	TOTAL
12391 PEDREIRO	SEINFRA	H	3,00000000	12,38	37,14
12543 SERVENTE	SEINFRA	H	3,00000000	8,40	25,20
TOTAL MAO DE OBRA:					62,34

395
 COMISSÃO PERMANENTE

RELATÓRIO ANALÍTICO - COMPOSIÇÕES DE CUSTOS

	OBRA:	UNIDADE BASICA DE SAUDE - TIPO I	DATA:	31/08/2017	BDI:	28,82%	
	LOCAL:	RUA FRANCISCO MÁXIMO DE ANDRADE, S/N. RACHO VERDE, VARZEA ALEGRE/CE	FONTE	VERSÃO	HORA	MES	REF.
	CLIENTE:	PREFEITURA MUNICIPAL DE VARZEA ALEGRE/CE	SEINFRA	024.1 COM DESONERAÇÃO	87,01%	-	03/2016
			SINAPI	2017/01 COM DESONERAÇÃO	88,86%	50,86%	02/2017

MATERIAL	FONTE	UND	COEFICIENTE	PREÇO UNITÁRIO	TOTAL
10109 AREIA MEDIA	SEINFRA	M3	0,00720000	42,78	0,31
10441 CAL HIDRATADA	SEINFRA	KG	0,49000000	0,69	0,34
10805 CIMENTO PORTLAND	SEINFRA	KG	2,03000000	0,46	0,94
11704 PORTA DE FERRO EM CHAPA DUPLA N. 14	SEINFRA	M2	1,00000000	101,00	101,00
TOTAL MATERIAL:					102,59
VALOR:					164,93

5.8. C4513 - JANELA EM ALUMÍNIO ANODIZADO NATURAL/FOSCO, DE CORRER, SEM BANDEIROLA E/OU PEITORIL, SEM VIDRO - FORNECIMENTO E MONTAGEM (M2)

MATERIAL	FONTE	UND	COEFICIENTE	PREÇO UNITÁRIO	TOTAL
18337 JANELA EM ALUMINIO ANODIZADO NATURAL/FOSCO, DE CORRER, SEM BANDEIROLA E/OU PEITORIL, SEM VIDRO	SEINFRA	M2	1,00000000	227,39	227,39
TOTAL MATERIAL:					227,39
VALOR:					227,39

5.9. C1451 - GUICHÊ EM ALUMÍNIO E VIDRO TEMPERADO E=10mm (M2)

MAO DE OBRA	FONTE	UND	COEFICIENTE	PREÇO UNITÁRIO	TOTAL
10037 AJUDANTE	SEINFRA	H	1,50000000	9,63	14,44
11530 MONTADOR	SEINFRA	H	2,50000000	12,38	30,95
TOTAL MAO DE OBRA:					45,40

MATERIAL	FONTE	UND	COEFICIENTE	PREÇO UNITÁRIO	TOTAL
10113 ARGAMASSA COLANTE PRE-MISTURADA	SEINFRA	KG	3,10000000	1,24	3,83
11515 MASSA IGAS PARA CAIXILHO DE ALUMINIO	SEINFRA	KG	1,50000000	6,13	9,19
11893 SUPORTE COM MIOLO PARA 2 VIDROS (1306)	SEINFRA	UN	2,50000000	39,90	99,74
12157 TRILHO DE ALUMINIO PARA FORRO DE GESSO	SEINFRA	M	2,75000000	5,95	16,37
12258 VIDRO TEMPERADO 10MM INCOLOR PARA FERRAGENS	SEINFRA	M2	1,00000000	255,75	255,75
TOTAL MATERIAL:					384,89
VALOR:					430,28

5.10. C2679 - VISOR COM VIDRO TEMPERADO E=6mm E MOLDURA DE ALUMÍNIO (M2)

MAO DE OBRA	FONTE	UND	COEFICIENTE	PREÇO UNITÁRIO	TOTAL
10037 AJUDANTE	SEINFRA	H	1,50000000	9,63	14,44
11530 MONTADOR	SEINFRA	H	2,50000000	12,38	30,95
TOTAL MAO DE OBRA:					45,40

MATERIAL	FONTE	UND	COEFICIENTE	PREÇO UNITÁRIO	TOTAL
10113 ARGAMASSA COLANTE PRE-MISTURADA	SEINFRA	KG	3,10000000	1,24	3,83
11515 MASSA IGAS PARA CAIXILHO DE ALUMINIO	SEINFRA	KG	1,50000000	6,13	9,19
12157 TRILHO DE ALUMINIO PARA FORRO DE GESSO	SEINFRA	M	4,00000000	5,95	23,81
12259 VIDRO TEMPERADO 6MM INCOLOR PARA CAIXILHO	SEINFRA	M2	1,00000000	199,95	199,95
TOTAL MATERIAL:					236,79
VALOR:					282,18

Roma Construtora Ltda - ME
 CNPJ 21.725.552/0001-37
 Roberto Antonio de Castro Macedo
 CPF 249.129.563-68

Engenheiro Civil
 RNP: 0604006810 CREA 5286D

MATERIAL	FONTE	UND	COEFICIENTE	PREÇO UNITÁRIO	TOTAL
12256 VIDRO LISO, E= 4MM(COLOCADO)	SEINFRA	M2	1,00000000	100,44	100,44

3955
M

RELATÓRIO ANALÍTICO - COMPOSIÇÕES DE CUSTOS



OBRA:	UNIDADE BASICA DE SAÚDE - TIPO I	DATA: 31/08/2017	BDI: 28,82%			
LOCAL:	RUA FRANCISCO MÁXIMO DE ANDRADE, S/N, RACHO VERDE, VÁRZEA ALEGRE/CE	FORTE	VERSÃO	HORA	MES	REI:
CLIENTE:	PREFEITURA MUNICIPAL DE VÁRZEA ALEGRE/CE	SEINFRA	024.1 COM DESONERAÇÃO	87,01%	-	03/2016
		SINAPI	2017/01 COM DESONERAÇÃO	88,66%	50,66%	02/2017

TOTAL MATERIAL: 100,44

VALOR: 100,44

5.12. C1971 - PORTA DE VIDRO TEMPERADO 2 FOLHAS (1.80X2.10)m E=10mm (CJ)

MATERIAL	FORTE	UND	COEFICIENTE	PREÇO UNITÁRIO	TOTAL
10299 BUCHA PARA PIVOTANTE DE DOBRADICA (1201)	SEINFRA	UN	2,60000000	5,36	13,93
10494 CAPUCHINHO (1037)	SEINFRA	UN	1,30000000	2,70	3,51
10856 CONTRAPLACA DE FECHADURA CENTRAL (1504)	SEINFRA	UN	1,30000000	13,95	18,14
11034 DOBRADIÇA INFERIOR (1103)	SEINFRA	UN	2,60000000	19,44	50,54
11036 DOBRADIÇA SUPERIOR (1101)	SEINFRA	UN	2,60000000	16,85	43,28
11152 FECHADURA CENTRAL COM 2 CILINDROS (1521)	SEINFRA	UN	1,30000000	66,40	86,32
11525 MOLA HIDRAULICA P/PORTA DE VIDRO (1012)	SEINFRA	UN	2,60000000	525,26	1365,69
11743 PUXADOR CONCHA (1606)	SEINFRA	UN	2,60000000	11,16	29,02
12160 TRINCO INFERIOR (1502)	SEINFRA	UN	2,60000000	23,76	61,78
12258 VIDRO TEMPERADO 10MM INCOLOR PARA FERRAGENS	SEINFRA	M2	4,91400000	255,75	1256,76
TOTAL MATERIAL:					2928,95

VALOR: 2.928,95

5.13. 72120 - VIDRO TEMPERADO INCOLOR, ESPESSURA 10MM, FORNECIMENTO E INSTALACAO, INCLUSIVE MASSA PARA VEDACAO (M2)

MATERIAL	FORTE	UND	COEFICIENTE	PREÇO UNITÁRIO	TOTAL
00010498 MASSA PARA VIDRO	SINAPI	KG	1,50000000	6,73	10,10
00010507 VIDRO TEMPERADO INCOLOR E = 10 MM, SEM COLOCACAO	SINAPI	M2	1,00000000	257,94	257,94
TOTAL MATERIAL:					268,04

VALOR: 280,50

6.1. C3006 - MADEIRAMENTO P/TELHA FIBROCIMENTO C/ REAPROVEITAMENTO (M2)

MAO DE OBRA	FORTE	UND	COEFICIENTE	PREÇO UNITÁRIO	TOTAL
10041 AJUDANTE DE CARPINTEIRO	SEINFRA	H	1,00000000	9,63	9,63
10498 CARPINTEIRO	SEINFRA	H	1,00000000	12,38	12,38
TOTAL MAO DE OBRA:					22,01

MATERIAL	FORTE	UND	COEFICIENTE	PREÇO UNITÁRIO	TOTAL
12410 PREGO 2 1/2" x 10	SEINFRA	KG	0,10000000	8,74	0,87
TOTAL MATERIAL:					0,87

VALOR: 22,88

6.2. C2445 - TELHA DE FIBROCIMENTO ONDULADA E=6mm , INCLINAÇÃO 27% (M2)

MAO DE OBRA	FORTE	UND	COEFICIENTE	PREÇO UNITÁRIO	TOTAL
10047 AJUDANTE DE TELHADISTA	SEINFRA	H	0,22000000	9,63	2,12
12070 TELHADISTA	SEINFRA	H	0,22000000	12,38	2,72
TOTAL MAO DE OBRA:					4,84

3956
 COMISSÃO DE LICITAÇÃO Nº 001/2017



RELATÓRIO ANALÍTICO - COMPOSIÇÕES DE CUSTOS

OBRA:	UNIDADE BÁSICA DE SAÚDE - TIPO I	DATA:	31/08/2017	BDI:	28,82%	
LOCAL:	RUA FRANCISCO MÁXIMO DE ANDRADE, S/N, RIACHO VERDE, VÁRZEA ALEGRE/CE	FORTE	VERSÃO	HORA	MES	REF.
CLIENTE:	PREFEITURA MUNICIPAL DE VÁRZEA ALEGRE/CE	SEINFRA	024 1 COM DESONERAÇÃO	87,01%	-	03/2016
		SINAPI	2017/01 COM DESONERAÇÃO	88,66%	50,66%	02/2017

MATERIAL		FORTE	UNID	COEFICIENTE	PREÇO UNITÁRIO	TOTAL
10853	CONJUNTO VEDAÇÃO ELASTICA	SEINFRA	UN	1,42000000	0,46	0,66
11571	PARAFUSO COM ROSCA SOBERBA 8X110MM	SEINFRA	UN	1,42000000	0,96	1,36
12059	TELHA FIBROCIMENTO ONDULADA - 6MM	SEINFRA	M2	1,15000000	22,82	26,25
TOTAL MATERIAL:						29,27
VALOR:						33,11

6.3. C1000 - CUMEEIRA NORMAL DE FIBROCIMENTO P/TELHA ONDULADA (M)

MAO DE OBRA		FORTE	UNID	COEFICIENTE	PREÇO UNITÁRIO	TOTAL
10047	AJUDANTE DE TELHADISTA	SEINFRA	H	0,12000000	9,63	1,16
12070	TELHADISTA	SEINFRA	H	0,12000000	12,38	1,49
TOTAL MAO DE OBRA:						2,64

MATERIAL		FORTE	UNID	COEFICIENTE	PREÇO UNITÁRIO	TOTAL
10924	CUMEEIRA FIBROCIMENTO NORMAL (ONDULADA)	SEINFRA	M	0,94800000	29,48	27,95
TOTAL MATERIAL:						27,95
VALOR:						30,59

6.4. C0657 - CALHA DE ALUMÍNIO DESENVOLVIMENTO DE 25cm (M)

MAO DE OBRA		FORTE	UNID	COEFICIENTE	PREÇO UNITÁRIO	TOTAL
10043	AJUDANTE DE ENCANADOR	SEINFRA	H	1,00000000	9,63	9,63
12320	ENCANADOR	SEINFRA	H	1,00000000	12,38	12,38
TOTAL MAO DE OBRA:						22,01

MATERIAL		FORTE	UNID	COEFICIENTE	PREÇO UNITÁRIO	TOTAL
10447	CALHA DE ALUMINIO DESENVOL. DE 25CM	SEINFRA	M	1,03000000	13,95	14,37
11725	PREGO 15X15	SEINFRA	KG	0,09000000	8,74	0,79
11784	REBITES	SEINFRA	KG	0,04000000	34,78	1,39
TOTAL MATERIAL:						16,55
VALOR:						38,56

7.1. C1779 - IMPERMEABILIZAÇÃO DE LAJES C/ MANTA ASFÁLTICA PRÉ-FABRICADA, C/ VÉU DE POLIÉSTER (M2)

MAO DE OBRA		FORTE	UNID	COEFICIENTE	PREÇO UNITÁRIO	TOTAL
10039	AJUDANTE DE APLICADOR DE IMPERMEABILIZAÇÃO	SEINFRA	H	0,30000000	9,63	2,89
10091	APLICADOR IMPERMEABILIZAÇÃO	SEINFRA	H	0,30000000	12,38	3,71
TOTAL MAO DE OBRA:						6,60

MATERIAL		FORTE	UNID	COEFICIENTE	PREÇO UNITÁRIO	TOTAL
10146	ASFALTO MODIFICADO	SEINFRA	KG	2,00000000	1,93	3,85
12099	TINTA PRIMARIA	SEINFRA	L	0,60000000	1,81	1,09
12251	VEU DE POLIESTER	SEINFRA	M2	1,10000000	11,56	12,72
TOTAL MATERIAL:						17,65
VALOR:						24,26

Roma Construtora Ltda - ME
 CNPJ 21.725.552/0001-37

Roberto Antonio de Castro Macedo
 CPF 248.123.31.12

8.1. C0776 - CHAPISCO C/ ARGAMASSA DE CIMENTO E AREIA E PENEIRAR TRAÇO 1:3 ESP = 5cm C/ PAREDE (M2)

MAO DE OBRA		FORTE	UNID	COEFICIENTE	PREÇO UNITÁRIO	TOTAL
12391	PEDREIRO	SEINFRA	H	0,10000000	12,38	1,24

SECRETARIA MUNICIPAL DE PLANEJAMENTO E FINANÇAS
3952
14



RELATÓRIO ANALÍTICO - COMPOSIÇÕES DE CUSTOS

OBRA:	UNIDADE BÁSICA DE SAÚDE - TIPO I	DATA : 31/08/2017	BDI : 28,82%
LOCAL:	RUA FRANCISCO MAXIMO DE ANDRADE, S/N, RIACHO VERDE, VÁRZEA ALEGRE/CE	FONTE	VERSÃO
CLIENTE:	PREFEITURA MUNICIPAL DE VÁRZEA ALEGRE/CE	SEINFRA	HORA
			MES
			REF.
		SEINFRA	024 1 COM DESONERAÇÃO
		SINAPI	2017/01 COM DESONERAÇÃO
			87,01%
			50,66%
			03/2016
			02/2017

12543	SERVENTE	SEINFRA	H	0,15000000	8,40	1,26
TOTAL MAO DE OBRA:						2,50

MATERIAL	FONTE	UND	COEFICIENTE	PREÇO UNITÁRIO	TOTAL
10109	AREIA MEDIA	SEINFRA	M3	0,00610000	0,26
10805	CIMENTO PORTLAND	SEINFRA	KG	2,43000000	1,13
TOTAL MATERIAL:					1,39
VALOR:					3,89

8.2. C3245 - EMBOÇO C/ ARGAMASSA DE CIMENTO E AREIA S/ PENEIRAR, TRAÇO 1:6 (M2)

MAO DE OBRA	FONTE	UND	COEFICIENTE	PREÇO UNITÁRIO	TOTAL
12391	PEDREIRO	SEINFRA	H	0,60000000	7,43
12543	SERVENTE	SEINFRA	H	0,60000000	5,04
TOTAL MAO DE OBRA:					12,47

SERVICO	FONTE	UND	COEFICIENTE	PREÇO UNITÁRIO	TOTAL
C0173	ARGAMASSA DE CIMENTO E AREIA S/PEN. TRAÇO 1:6	SEINFRA	M3	0,02000000	4,98
TOTAL SERVICIO:					4,98
VALOR:					17,45

8.3. C3407 - REBOCO C/ ARGAMASSA DE CIMENTO E AREIA S/ PENEIRAR, TRAÇO 1:6 (M2)

MAO DE OBRA	FONTE	UND	COEFICIENTE	PREÇO UNITÁRIO	TOTAL
12391	PEDREIRO	SEINFRA	H	0,60000000	7,43
12543	SERVENTE	SEINFRA	H	0,60000000	5,04
TOTAL MAO DE OBRA:					12,47

SERVICO	FONTE	UND	COEFICIENTE	PREÇO UNITÁRIO	TOTAL
C0173	ARGAMASSA DE CIMENTO E AREIA S/PEN. TRAÇO 1:6	SEINFRA	M3	0,02500000	6,23
TOTAL SERVICIO:					6,23
VALOR:					18,69

8.4. 87273 - REVESTIMENTO CERAMICO PARA PAREDES INTERNAS COM PLACA TIPO GRES OU SEMI-GRES DE DIMENSÕES 33X45 CM APLICADAS EM AMBIENTES DE ÁREA MAIOR QUE 5 M² NA ALTURA INTEIRA DAS PAREDES. AF 06/2014 (M2)

MATERIAL	FONTE	UND	COEFICIENTE	PREÇO UNITÁRIO	TOTAL
00000536	REVESTIMENTO EM CERAMICA ESMALTADA EXTRA, PEI MENOR OU IGUAL A 3, FORMATO MENOR OU IGUAL A 2025 CM2	SINAPI	M2	1,08000000	27,52
00001381	ARGAMASSA COLANTE AC I PARA CERAMICAS	SINAPI	KG	6,14000000	2,23
00034357	REJUNTE COLORIDO, CIMENTICIO	SINAPI	KG	0,22000000	0,52
TOTAL MATERIAL:					30,27

SERVICO	FONTE	UND	COEFICIENTE	PREÇO UNITÁRIO	TOTAL
88256	AZULEJISTA OU LADRILHISTA COM ENCARGOS	SINAPI	H	0,66000000	9,23
88316	SERVENTE COM ENCARGOS COMPLEMENTARES	SINAPI	H	0,36000000	4,12
TOTAL SERVICIO:					13,35
VALOR:					43,62

Roma Construtora Ltda - ME
CNPJ 21.725.552/0001-37
Roberto Antonio de Castro Macedo
CPE 249.129.563-68

8.5. C4431 - CERÂMICA ESMALTADA C/ ARG. CIMENTO E AREIA ATÉ 10x10cm (100%) DE GRAZIA P/ PAREDE (M2)

MAO DE OBRA	FONTE	UND	COEFICIENTE	PREÇO UNITÁRIO	TOTAL
11328	LADRILHISTA	SEINFRA	H	1,40000000	17,33

3958
11/17

RELATÓRIO ANALÍTICO - COMPOSIÇÕES DE CUSTOS



OBRA:	UNIDADE BÁSICA DE SAÚDE - TIPO I	DATA:	31/08/2017			BDI:	28,8%
LOCAL:	RUA FRANCISCO MÁXIMO DE ANDRADE, S/N, RIACHO VERDE, VÁRZEA ALEGRE/CE	FONTE:	VERSÃO:	HORA:	MES:	REF.:	
CLIENTE:	PREFEITURA MUNICIPAL DE VÁRZEA ALEGRE/CE	SEINFRA:	024.1 COM DESONERAÇÃO	87,01%	-	03/2016	
		SINAPI:	2017/01 COM DESONERAÇÃO	88,66%	50,66%	02/2017	

12543	SERVENTE	SEINFRA	H	1,40000000	8,40	11,76
TOTAL MAO DE OBRA:						29,09

MATERIAL	FONTE	UNID	COEFICIENTE	PREÇO UNITÁRIO	TOTAL	
16497	CERÂMICA ESMALTADA DIMENSÕES ATÉ 10x10cm (100 cm²) - DECORATIVA	SEINFRA	M2	1,10000000	28,11	30,93
TOTAL MATERIAL:					30,93	

SERVIÇO	FONTE	UNID	COEFICIENTE	PREÇO UNITÁRIO	TOTAL	
C4429	ARGAMASSA DE CIMENTO E AREIA PEN. TRAÇO 1:5	SEINFRA	M3	0,02000000	460,38	9,21
TOTAL SERVIÇO:					9,21	

VALOR: 69,22

8.6. C1102 - REJUNTAMENTO C/ ARG. PRÉ-FABRICADA, JUNTA ATÉ 2mm EM CERÂMICA, ATÉ 10x10 cm (100 cm²) - DECORATIVA (PAREDE/PISO) (M2)

MAO DE OBRA	FONTE	UNID	COEFICIENTE	PREÇO UNITÁRIO	TOTAL	
11328	LADRILHISTA	SEINFRA	H	0,23000000	12,38	2,85
12543	SERVENTE	SEINFRA	H	0,23000000	8,40	1,93
TOTAL MAO DE OBRA:					4,78	

MATERIAL	FONTE	UNID	COEFICIENTE	PREÇO UNITÁRIO	TOTAL	
10118	ARGAMASSA PRÉ-FABRICADA PARA REJUNTAMENTO	SEINFRA	KG	0,66100000	2,56	1,69
TOTAL MATERIAL:					1,69	

VALOR: 6,47

8.7. C0781 - CHAPISCO C/ ARGAMASSA DE CIMENTO E AREIA S/ PENEIRAR TRAÇO 1:4 P/ TETO (M2)

MAO DE OBRA	FONTE	UNID	COEFICIENTE	PREÇO UNITÁRIO	TOTAL	
12391	PEDREIRO	SEINFRA	H	0,25000000	12,38	3,10
12543	SERVENTE	SEINFRA	H	0,25000000	8,40	2,10
TOTAL MAO DE OBRA:					5,20	

SERVIÇO	FONTE	UNID	COEFICIENTE	PREÇO UNITÁRIO	TOTAL	
C0171	ARGAMASSA DE CIMENTO E AREIA S/PEN. TRAÇO 1:4	SEINFRA	M3	0,00600000	305,75	1,83
TOTAL SERVIÇO:					1,83	

VALOR: 7,03

8.8. C3035 - REBOCO C/ ARGAMASSA DE CIMENTO E AREIA S/ PENEIRAR TRAÇO 1:6, ESP=20 mm P/ TETO (M2)

MAO DE OBRA	FONTE	UNID	COEFICIENTE	PREÇO UNITÁRIO	TOTAL	
12391	PEDREIRO	SEINFRA	H	0,79900000	12,38	8,67
12543	SERVENTE	SEINFRA	H	0,70000000	8,40	5,88
TOTAL MAO DE OBRA:					14,55	

SERVIÇO	FONTE	UNID	COEFICIENTE	PREÇO UNITÁRIO	TOTAL	
C0173	ARGAMASSA DE CIMENTO E AREIA S/PEN. TRAÇO 1:6	SEINFRA	M3	0,02000000	249,02	4,98
TOTAL SERVIÇO:					4,98	

VALOR: 19,53

Roma Construtora Ltda - ME
CNPJ 21.725.552/0001-37

Roberto Antonio de Castro Macedo
CPF 249.128.745-50

Barbas Delmoutiez Ramalho Sampaio
Engenheiro Civil
RNP. 0604006810 CREA 5286D

8.9. C1877 - PERFIL DE ALUMÍNIO TIPO (L - T - U) (M)

MAO DE OBRA	FONTE	UNID	COEFICIENTE	PREÇO UNITÁRIO	TOTAL	
12391	PEDREIRO	SEINFRA	H	0,60000000	12,38	7,43

3959
U



RELATÓRIO ANALÍTICO - COMPOSIÇÕES DE CUSTOS

OBRA:	UNIDADE BÁSICA DE SAÚDE - TIPO I	DATA: 31/08/2017	BDI: 28,82%
LOCAL:	RUA FRANCISCO MÁXIMO DE ANDRADE, S/N, RIACHO VERDE, VÁRZEA ALEGRE/CE	FONTE	VERSÃO
CLIENTE:	PREFEITURA MUNICIPAL DE VÁRZEA ALEGRE/CE	SEINFRA	024.1 COM DESONERAÇÃO
		SINAPI	2017/01 COM DESONERAÇÃO
			HORA
			87,01%
			MES
			88,66%
			REF.
			50,66%
			02/2017

12543	SERVENTE	SEINFRA	H	0,40000000	8,40	3,36
TOTAL MAO DE OBRA:						10,79

MATERIAL	FONTE	UND	COEFICIENTE	PREÇO UNITÁRIO	TOTAL
10805 CIMENTO PORTLAND	SEINFRA	KG	0,75000000	0,46	0,35
11624 PERFIL DE ALUMINIO TIPO (L - T - U)	SEINFRA	M	1,00000000	3,01	3,01
TOTAL MATERIAL:					3,36
VALOR:					14,15

9.1. C3025 - PISO MORTO CONCRETO FCK=13,5MPa C/PREPARO E LANÇAMENTO (M3)

MAO DE OBRA	FONTE	UND	COEFICIENTE	PREÇO UNITÁRIO	TOTAL
12391 PEDREIRO	SEINFRA	H	2,00000000	12,38	24,76
12543 SERVENTE	SEINFRA	H	6,00000000	8,40	50,40
TOTAL MAO DE OBRA:					75,16

SERVICO	FONTE	UND	COEFICIENTE	PREÇO UNITÁRIO	TOTAL
C0839 CONCRETO PVIBR., FCK 13.5 MPa COM AGREGADO ADQUIRIDO	SEINFRA	M3	1,00000000	262,30	262,30
TOTAL SERVICIO:					282,30
VALOR:					357,46

9.2. C2184 - REGULARIZAÇÃO DE BASE C/ ARGAMASSA CIMENTO E AREIA S/ PENEIRAR, TRAÇO 1:5 - ESP= 3cm, C/IMPERMEABILIZANTE (M2)

MAO DE OBRA	FONTE	UND	COEFICIENTE	PREÇO UNITÁRIO	TOTAL
12391 PEDREIRO	SEINFRA	H	0,25000000	12,38	3,10
12543 SERVENTE	SEINFRA	H	0,55000000	8,40	4,62
TOTAL MAO DE OBRA:					7,72

MATERIAL	FONTE	UND	COEFICIENTE	PREÇO UNITÁRIO	TOTAL
10109 AREIA MEDIA	SEINFRA	M3	0,03650000	42,78	1,56
10805 CIMENTO PORTLAND	SEINFRA	KG	8,76000000	0,46	4,07
11249 IMPERMEABILIZANTE	SEINFRA	KG	0,60000000	6,04	3,63
TOTAL MATERIAL:					9,26
VALOR:					16,98

9.3. 87251 - REVESTIMENTO CERÂMICO PARA PISO COM PLACAS TIPO GRÊS DE DIMENSÕES 45X45 CM APLICADA EM AMBIENTES DE ÁREA MAIOR QUE 10 M2. AF 06/2014 (M2)

MATERIAL	FONTE	UND	COEFICIENTE	PREÇO UNITÁRIO	TOTAL
00001287 PISO EM CERAMICA ESMALTADA EXTRA, PEI MAIOR OU IGUAL A 4, FORMATO MENOR OUCUAL A 2025 CM2	SINAPI	M2	1,06000000	16,00	16,96
00001381 ARGAMASSA COLANTE AC I PARA CERAMICAS	SINAPI	KG	6,14000000	0,36	2,23
00034357 REJUNTE COLORIDO, CIMENTICIO	SINAPI	KG	0,19000000	2,36	0,45
TOTAL MATERIAL:					19,63

SERVICO	FONTE	UND	COEFICIENTE	PREÇO UNITÁRIO	TOTAL
88256 AZULEJISTA OU LADRILHISTA COM ENCARGOS	SINAPI	H	0,26000000	13,99	3,64
88316 SERVENTE COM ENCARGOS	SINAPI	H	0,15000000	11,44	1,72
TOTAL SERVICIO:					5,36
VALOR:					24,99

Roberto Antonio de Castro Macedo
 CPF 249.129.563-68

Engenheiro Civil
 RNP: 064006810 CREA 52960

9.4. C3446 - PISO INTERTRAVADO TIPO TILJOLINHO (19,9x19x4)cm CINZA (M2)

3960

RELATÓRIO ANALÍTICO - COMPOSIÇÕES DE CUSTOS

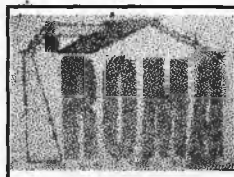

OBRA:	UNIDADE BASICA DE SAÚDE - TIPO I	DATA:	31/08/2017		
LOCAL:	RUA FRANCISCO MÁXIMO DE ANDRADE, S/N, RIACHO VERDE, VÁRZEA ALEGRE/CE	BDI:	28,82%		
CLIENTE:	PREFEITURA MUNICIPAL DE VÁRZEA ALEGRE/CE	FONTE	VERSÃO	HORA	MES
		SEINFRA	024.1 COM DESONERAÇÃO	87,01%	03/2016
		SINAPI	2017/01 COM DESONERAÇÃO	88,66%	50,66% 02/2017

MAO DE OBRA	FONTE	UND	COEFICIENTE	PREÇO UNITÁRIO	TOTAL
I2391 PEDREIRO	SEINFRA	H	0,50000000	12,38	6,19
I2543 SERVENTE	SEINFRA	H	0,75000000	8,40	6,30
TOTAL MAO DE OBRA:					12,49

MATERIAL	FONTE	UND	COEFICIENTE	PREÇO UNITÁRIO	TOTAL
I6231 TIJOLINHO K317 (19,9 X 10 X 4)cm - CINZA	SEINFRA	UN	51,00000000	0,40	20,39
TOTAL MATERIAL:					20,39
VALOR:					32,88

9.5. C3410 - CALÇADA DE PROTEÇÃO EM CIMENTADO C/ BASE DE CONCRETO (M2)

SERVIÇO	FONTE	UND	COEFICIENTE	PREÇO UNITÁRIO	TOTAL
C0055 ALVENARIA DE EMBASAMENTO DE TIJOLO COMUM, C/ARGAMASSA MISTA C/ CAL HIDRATADA	SEINFRA	M3	0,18000000	425,89	76,66
C1213 EMBOÇO C/ ARGAMASSA MISTA DE CIMENTO, CAL HIDRATADA E AREIA S/PENEIRAR TRAÇO 1:2:9 ESP.= 20mm P/ PAREDE	SEINFRA	M2	0,52000000	18,92	9,84
C1609 LASTRO DE CONCRETO INCLUINDO PREPARO E LANÇAMENTO	SEINFRA	M3	0,07000000	337,05	23,59
C1915 PISO CIMENTADO C/ ARGAMASSA DE CIMENTO E AREIA S/ PENEIRAR, TRAÇO 1:4, ESP.= 1.5cm	SEINFRA	M2	1,00000000	25,37	25,37
C2121 REBOCO C/ARGAMASSA DE CAL EM PASTA E AREIA PENEIRADA TRAÇO 1:3 ESP=5 mm P/PAREDE	SEINFRA	M2	0,52000000	13,04	6,78
C2784 ESCAVAÇÃO MANUAL SOLO DE 1A.CAT. PROF. ATÉ 1.50m	SEINFRA	M3	0,12000000	22,26	2,67
C2896 PINTURA HIDRACOR	SEINFRA	M2	0,52000000	6,66	3,46
C2921 REATERRO C/COMPACTAÇÃO MANUAL S/CONTROLE, MATERIAL DA VALA	SEINFRA	M3	0,12000000	14,28	1,71
TOTAL SERVIÇO:					150,09
VALOR:					150,09

9.6. C1869 - PEITORIL DE GRANITO L= 15 cm (M)

MAO DE OBRA	FONTE	UND	COEFICIENTE	PREÇO UNITÁRIO	TOTAL
I2391 PEDREIRO	SEINFRA	H	0,50000000	12,38	6,19
I2543 SERVENTE	SEINFRA	H	0,25000000	8,40	2,10
TOTAL MAO DE OBRA:					8,29
MATERIAL	FONTE	UND	COEFICIENTE	PREÇO UNITÁRIO	TOTAL
I1610 PEITORIS DE GRANITO 15CM	SEINFRA	M	1,00000000	37,20	37,20
TOTAL MATERIAL:					37,20
SERVIÇO	FONTE	UND	COEFICIENTE	PREÇO UNITÁRIO	TOTAL
C0197 ARGAMASSA MISTA DE CIMENTO CAL HIDR. E AREIA S/PEN. TRAÇO 1:1:4	SEINFRA	M3	0,00375000	431,00	1,62
TOTAL SERVIÇO:					1,62
VALOR:					47,11

9.7. C2284 - SOLEIRA DE GRANITO L= 15cm (M)

MAO DE OBRA	FONTE	UND	COEFICIENTE	PREÇO UNITÁRIO	TOTAL
I2391 PEDREIRO	SEINFRA	H	0,50000000	12,38	6,19
I2543 SERVENTE	SEINFRA	H	0,25000000	8,40	2,10
TOTAL MAO DE OBRA:					8,29
MATERIAL	FONTE	UND	COEFICIENTE	PREÇO UNITÁRIO	TOTAL
I1880 SOLEIRA DE GRANITO DE 15CM	SEINFRA	M	1,00000000	54,96	54,96

Roma Construtora Ltda - ME
CNPJ 21.725.552/0001-37

Roberto Antonio de Castro Macedo
CPF 249.129.563-68

Barbas Delmoutiez Barbalho Sampaio
Engenheiro Civil

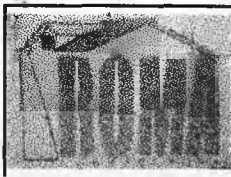

RELATÓRIO ANALÍTICO - COMPOSIÇÕES DE CUSTOS

396
CONSELHO REGIONAL DE ENGENHARIA

OBRA:	UNIDADE BÁSICA DE SAÚDE - TIPO I	DATA:	31/08/2017	BDI:	28,82%
LOCAL:	RUA FRANCISCO MÁXIMO DE ANDRADE, S/N, RIACHO VERDE, VARZEA ALEGRE/CE	FONTES:	VERSÃO:	HORA:	MES:
CLIENTE:	PREFEITURA MUNICIPAL DE VARZEA ALEGRE/CE	SEINFRA	024.1 COM DESONERAÇÃO	87,01%	03/2016
		SINAPI	2017/01 COM DESONERAÇÃO	88,66%	50,66%

TOTAL MATERIAL: 54,96

SERVICO	FONTES	UNID	COEFICIENTE	PREÇO UNITÁRIO	TOTAL
C0197 ARGAMASSA MISTA DE CIMENTO CAL HIDR. E AREIA S/PEN. TRAÇO 1:1:4	SEINFRA	M3	0,00375000	431,00	1,62

TOTAL SERVICOS: 1,62

VALOR: 64,87

10.1. C2166 - REGISTRO DE GAVETA C/CANOPLA CROMADA D= 20mm (3/4") (UN)

MAO DE OBRA	FONTES	UNID	COEFICIENTE	PREÇO UNITÁRIO	TOTAL
10043 AJUDANTE DE ENCANADOR	SEINFRA	H	0,61000000	9,63	5,87
12320 ENCANADOR	SEINFRA	H	0,61000000	12,38	7,55

TOTAL MAO DE OBRA: 13,43

MATERIAL	FONTES	UNID	COEFICIENTE	PREÇO UNITÁRIO	TOTAL
11180 FITA DE VEDAÇÃO	SEINFRA	M	0,94000000	0,35	0,33
11806 REGISTRO DE GAVETA CROMADA 20MM (3/4")	SEINFRA	UN	1,00000000	56,26	56,26

TOTAL MATERIAL: 56,60

VALOR: 70,02

10.2. C2172 - REGISTRO DE PRESSÃO C/CANOPLA CROMADA D= 20mm (3/4") (UN)

MAO DE OBRA	FONTES	UNID	COEFICIENTE	PREÇO UNITÁRIO	TOTAL
10043 AJUDANTE DE ENCANADOR	SEINFRA	H	0,61000000	9,63	5,87
12320 ENCANADOR	SEINFRA	H	0,61000000	12,38	7,55

TOTAL MAO DE OBRA: 13,43

MATERIAL	FONTES	UNID	COEFICIENTE	PREÇO UNITÁRIO	TOTAL
11180 FITA DE VEDAÇÃO	SEINFRA	M	0,94000000	0,35	0,33
11811 REGISTRO DE PRESSÃO CROMADA 20MM (3/4")	SEINFRA	UN	1,00000000	49,58	49,58

TOTAL MATERIAL: 49,91

VALOR: 63,34

10.3. C1525 - JOELHO 90 PVC SOLD./ROSCA. D= 20mmX1/2" (UN)

MAO DE OBRA	FONTES	UNID	COEFICIENTE	PREÇO UNITÁRIO	TOTAL
10043 AJUDANTE DE ENCANADOR	SEINFRA	H	0,20000000	9,63	1,93
12320 ENCANADOR	SEINFRA	H	0,20000000	12,38	2,48

TOTAL MAO DE OBRA: 4,40

MATERIAL	FONTES	UNID	COEFICIENTE	PREÇO UNITÁRIO	TOTAL
10026 ADESIVO PARA TUBO DE PVC RIGIDO	SEINFRA	KG	0,00150000	35,57	0,05
11180 FITA DE VEDAÇÃO	SEINFRA	M	0,30000000	0,35	0,11
11302 JOELHO PVC SOLDAVEL/ROSCA DE 20X1/2"	SEINFRA	UN	1,00000000	1,05	1,05
11888 SOLUÇÃO LIMPA PARA PVC RIGIDO	SEINFRA	L	0,00300000	25,33	0,08

TOTAL MATERIAL: 1,28

VALOR: 5,69

Roma Construtora Ltda - ME
CNPJ 21.725.552/0001-37

Roberto Antonio de Castro Macedo
CPF 249.129.563-68

Luiz Carlos Delmoniz Ramalho Sampaio
Engenheiro Civil
RNP. 0604006810 CRE 132940

10.4. C1560 - JOELHO REDUÇÃO PVC SOLD./ROSCA. D=25mmX1/2" (UN)

MAO DE OBRA	FONTES	UNID	COEFICIENTE	PREÇO UNITÁRIO	TOTAL
-------------	--------	------	-------------	----------------	-------



RELATÓRIO ANALÍTICO - COMPOSIÇÕES DE CUSTOS

OBRA:	UNIDADE BÁSICA DE SAÚDE - TIPO I	DATA:	31/08/2017	BDI:	20,82%
LOCAL:	RUA FRANCISCO MÁXIMO DE ANDRADE, S/N, RIACHO VERDE, VÁRZEA ALEGRE/CE	FONTE	VERSÃO	HORA	MES
CLIENTE:	PREFEITURA MUNICIPAL DE VÁRZEA ALEGRE/CE	SEINFRA	0241 COM DESONERAÇÃO	87,01%	03/2016
		SINAPI	2017/01 COM DESONERAÇÃO	88,66%	50,66% 02/2017

10043	AJUDANTE DE ENCANADOR	SEINFRA	H	0,20000000	9,63	1,93
12320	ENCANADOR	SEINFRA	H	0,20000000	12,38	2,48
TOTAL MAO DE OBRA:						4,40

MATERIAL	FONTE	UNID	COEFICIENTE	PREÇO UNITÁRIO	TOTAL
10026	SEINFRA	KG	0,00250000	35,57	0,09
11180	SEINFRA	M	0,31000000	0,35	0,11
11308	SEINFRA	UN	1,00000000	1,58	1,58
11888	SEINFRA	L	0,00400000	25,39	0,10
TOTAL MATERIAL:					1,88

VALOR: 6,28

10.5. C1739 - LUVA PVC SOLD./ROSCA. D=25mmX3/4" (UN)

MAO DE OBRA	FONTE	UNID	COEFICIENTE	PREÇO UNITÁRIO	TOTAL
10043	SEINFRA	H	0,15000000	9,63	1,44
12320	SEINFRA	H	0,15000000	12,38	1,80
TOTAL MAO DE OBRA:					3,30

MATERIAL	FONTE	UNID	COEFICIENTE	PREÇO UNITÁRIO	TOTAL
10026	SEINFRA	KG	0,00250000	35,57	0,09
11180	SEINFRA	M	0,39000000	0,35	0,14
11449	SEINFRA	UN	1,00000000	1,09	1,09
11888	SEINFRA	L	0,00400000	25,39	0,10
TOTAL MATERIAL:					1,42

VALOR: 4,72

10.6. C1559 - JOELHO PVC SOLD. AZUL D=25mmX3/4" (UN)

MAO DE OBRA	FONTE	UNID	COEFICIENTE	PREÇO UNITÁRIO	TOTAL
10043	SEINFRA	H	0,18000000	9,63	1,73
12320	SEINFRA	H	0,18000000	12,38	2,23
TOTAL MAO DE OBRA:					3,96

MATERIAL	FONTE	UNID	COEFICIENTE	PREÇO UNITÁRIO	TOTAL
10026	SEINFRA	KG	0,00250000	35,57	0,09
11180	SEINFRA	M	0,39000000	0,35	0,14
11301	SEINFRA	UN	1,00000000	4,93	4,93
11888	SEINFRA	L	0,00400000	25,39	0,10
TOTAL MATERIAL:					5,26

VALOR: 9,22

10.7. C1562 - JOELHO REDUÇÃO PVC SOLD. AZUL D=25mmX1/2" (UN)

MAO DE OBRA	FONTE	UNID	COEFICIENTE	PREÇO UNITÁRIO	TOTAL
10043	SEINFRA	H	0,18000000	9,63	1,73
12320	SEINFRA	H	0,18000000	12,38	2,23
TOTAL MAO DE OBRA:					3,96

MATERIAL	FONTE	UNID	COEFICIENTE	PREÇO UNITÁRIO	TOTAL
10026	SEINFRA	KG	0,00250000	35,57	0,09

ROMA CONSTRUTORA LTDA - ME
CNPJ 21.725.552/0001-37
Roberto Antonio de Castro Macedo
CPF 249.129.563-68

Parque Delimitado Romão Samoia
Eng. Roberto Castro Macedo
RNP. 0604008849-0/CREA 52860

3963
111

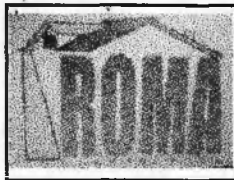

RELATÓRIO ANALÍTICO - COMPOSIÇÕES DE CUSTOS

OBRA:	UNIDADE BÁSICA DE SAÚDE - TIPO I	DATA:	31/08/2017			BDI:	28,82%		
LOCAL:	RUA FRANCISCO MÁXIMO DE ANDRADE, S/N, RIACHO VERDE, VARZEA ALEGRE/CE	FONTE:	VERSÃO:	HORA:	MES:	REF:			
CLIENTE:	PREFEITURA MUNICIPAL DE VARZEA ALEGRE/CE	SEINFRA	024.1 COM DESONERAÇÃO	87,01%	-	03/2016			
		SINAPI	2017/01 COM DESONERAÇÃO	88,66%	50,66%	02/2017			

11180	FITA DE VEDAÇÃO	SEINFRA	M	0,31000000	0,35	0,11
11306	JOELHO REDUÇÃO PVC SOLD AZUL DE 25X1/2"	SEINFRA	UN	1,00000000	3,63	3,63
11888	SOLUÇÃO LIMPADORA PARA PVC RIGIDO	SEINFRA	L	0,00400000	25,39	0,10
TOTAL MATERIAL:						3,93
VALOR:						7,89

10.8. C0952 - COTOVELO PVC SOLD. MARROM D=20mm (1/2") (UN)

MAO DE OBRA	FONTE	UNID	COEFICIENTE	PREÇO UNITÁRIO	TOTAL
10043 AJUDANTE DE ENCANADOR	SEINFRA	H	0,18000000	9,63	1,73
12320 ENCANADOR	SEINFRA	H	0,18000000	12,38	2,23
TOTAL MAO DE OBRA:					3,96

MATERIAL	FONTE	UNID	COEFICIENTE	PREÇO UNITÁRIO	TOTAL
10026 ADESIVO PARA TUBO DE PVC RIGIDO	SEINFRA	KG	0,00500000	35,57	0,18
10883 COTOVELO PVC SOLDAVEL DE 20MM	SEINFRA	UN	1,00000000	0,56	0,56
11888 SOLUÇÃO LIMPADORA PARA PVC RIGIDO	SEINFRA	L	0,00200000	25,39	0,05
TOTAL MATERIAL:					0,79
VALOR:					4,75

10.9. C0953 - COTOVELO PVC SOLD. MARROM D=25mm (3/4") (UN)

MAO DE OBRA	FONTE	UNID	COEFICIENTE	PREÇO UNITÁRIO	TOTAL
10043 AJUDANTE DE ENCANADOR	SEINFRA	H	0,18000000	9,63	1,73
12320 ENCANADOR	SEINFRA	H	0,18000000	12,38	2,23
TOTAL MAO DE OBRA:					3,96

MATERIAL	FONTE	UNID	COEFICIENTE	PREÇO UNITÁRIO	TOTAL
10026 ADESIVO PARA TUBO DE PVC RIGIDO	SEINFRA	KG	0,00600000	35,57	0,21
10884 COTOVELO PVC SOLDAVEL DE 25MM	SEINFRA	UN	1,00000000	0,74	0,74
11888 SOLUÇÃO LIMPADORA PARA PVC RIGIDO	SEINFRA	L	0,00240000	25,39	0,06
TOTAL MATERIAL:					1,02
VALOR:					4,98

10.10. C0956 - COTOVELO PVC SOLD. MARROM D=50mm (1 1/2") (UN)

MAO DE OBRA	FONTE	UNID	COEFICIENTE	PREÇO UNITÁRIO	TOTAL
10043 AJUDANTE DE ENCANADOR	SEINFRA	H	0,28000000	9,63	2,70
12320 ENCANADOR	SEINFRA	H	0,28000000	12,38	3,47
TOTAL MAO DE OBRA:					6,16

MATERIAL	FONTE	UNID	COEFICIENTE	PREÇO UNITÁRIO	TOTAL
10026 ADESIVO PARA TUBO DE PVC RIGIDO	SEINFRA	KG	0,01400000	35,57	0,50
10887 COTOVELO PVC SOLDAVEL DE 50MM	SEINFRA	UN	1,00000000	4,65	4,65
11888 SOLUÇÃO LIMPADORA PARA PVC RIGIDO	SEINFRA	L	0,00600000	25,39	0,15
TOTAL MATERIAL:					5,30
VALOR:					11,46

ROMA Construtora Ltda - ME
CNPJ 21.725.552/0001-37

MAO DE OBRA	FONTE	UNID	COEFICIENTE	PREÇO UNITÁRIO	TOTAL
10.11. C0019 - ADAPTADOR PVC SOLD. FRANGES LIMPADORA D'ÁGUA 20mm (1/2") (UN)					

ROMA CONSTRUTORA EIRELI ME - CNPJ: 21.725.552/0001-37
RUA ANTONIO JOSE DA COSTA, 276 - ALTO DA ALEGRIA - CEP: 63180000 - BARBALHA/CE - FONE: (88) 3532-3796

3964

RELATÓRIO ANALÍTICO - COMPOSIÇÕES DE CUSTOS

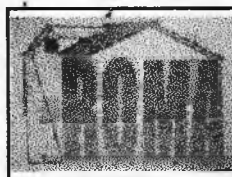

OBRA:	UNIDADE BÁSICA DE SAÚDE - TIPO I	DATA:	31/08/2017		
LOCAL:	RUA FRANCISCO MAXIMO DE ANDRADE, S/N, RACHO VERDE, VÁRZEA ALEGRE/CE	FONTE	VERSÃO	HORA	MES
CLIENTE:	PREFEITURA MUNICIPAL DE VARZEA ALEGRE/CE	SEINFRA	024 1 COM DESONERAÇÃO	87,01%	03/2016
		SINAPI	2017/01 COM DESONERAÇÃO	88,66%	50,66% 02/2017

I0043	AJUDANTE DE ENCANADOR	SEINFRA	H	0,09000000	9,63	0,87
I2320	ENCANADOR	SEINFRA	H	0,09000000	12,38	1,11
TOTAL MAO DE OBRA:						1,98

MATERIAL	FONTE	UNID	COEFICIENTE	PREÇO UNITÁRIO	TOTAL	
I0011	ADAPTADOR PVC SOLD. FLANGES LIVRES P/CX. D'ÁGUA 20MM	SEINFRA	UN	1,00000000	8,18	8,18
I0026	ADESIVO PARA TUBO DE PVC RIGIDO	SEINFRA	KG	0,00150000	35,57	0,05
I1180	FITA DE VEDAÇÃO	SEINFRA	M	0,60000000	0,35	0,21
I1888	SOLUÇÃO LIMPADORA PARA PVC RIGIDO	SEINFRA	L	0,00300000	25,39	0,08
TOTAL MATERIAL:					8,53	
VALOR:					10,51	

10.12. C0023 - ADAPTADOR PVC SOLD. FLANGES LIVRES P/CX. D'ÁGUA 50mm (1 1/2") (UN)

MAO DE OBRA	FONTE	UNID	COEFICIENTE	PREÇO UNITÁRIO	TOTAL	
I0043	AJUDANTE DE ENCANADOR	SEINFRA	H	0,14000000	9,63	1,35
I2320	ENCANADOR	SEINFRA	H	0,14000000	12,38	1,73
TOTAL MAO DE OBRA:					3,08	

MATERIAL	FONTE	UNID	COEFICIENTE	PREÇO UNITÁRIO	TOTAL	
I0015	ADAPTADOR PVC SOLD. FLANGES LIVRES P/CX. D'ÁGUA 50MM	SEINFRA	UN	1,00000000	22,78	22,78
I0026	ADESIVO PARA TUBO DE PVC RIGIDO	SEINFRA	KG	0,00750000	35,57	0,27
I1180	FITA DE VEDAÇÃO	SEINFRA	M	1,57000000	0,35	0,55
I1888	SOLUÇÃO LIMPADORA PARA PVC RIGIDO	SEINFRA	L	0,01100000	25,39	0,28
TOTAL MATERIAL:					23,88	
VALOR:					26,96	

10.13. C3653 - ADAPTADOR PVC P/ REGISTRO 25mm (3/4") (UN)

MAO DE OBRA	FONTE	UNID	COEFICIENTE	PREÇO UNITÁRIO	TOTAL	
I0043	AJUDANTE DE ENCANADOR	SEINFRA	H	0,09000000	9,63	0,87
I2320	ENCANADOR	SEINFRA	H	0,09000000	12,38	1,11
TOTAL MAO DE OBRA:					1,98	

MATERIAL	FONTE	UNID	COEFICIENTE	PREÇO UNITÁRIO	TOTAL	
I0026	ADESIVO PARA TUBO DE PVC RIGIDO	SEINFRA	KG	0,00300000	35,57	0,11
I1180	FITA DE VEDAÇÃO	SEINFRA	M	0,25000000	0,35	0,09
I6722	ADAPTADOR PVC REGISTRO 25MM (3/4")	SEINFRA	UN	1,00000000	0,93	0,93
TOTAL MATERIAL:					1,13	
VALOR:					3,11	

10.14. C0492 - BUCHA REDUÇÃO PVC ROSC. D=1 1/2"X3/4" (50X25mm) (UN)

MAO DE OBRA	FONTE	UNID	COEFICIENTE	PREÇO UNITÁRIO	TOTAL	
I0043	AJUDANTE DE ENCANADOR	SEINFRA	H	0,14000000	9,63	1,35
I2320	ENCANADOR	SEINFRA	H	0,14000000	12,38	1,73
TOTAL MAO DE OBRA:					3,08	

MATERIAL	FONTE	UNID	COEFICIENTE	PREÇO UNITÁRIO	TOTAL
I0306	BUCHA REDUÇÃO PVC ROSCA V. DE 1 1/2X3/4"	SEINFRA		3,48	3,48
I1180	FITA DE VEDAÇÃO	SEINFRA	M	0,35	0,42

3965
UNIVERSIDADE FEDERAL DO RIO GRANDE

RELATÓRIO ANALÍTICO - COMPOSIÇÕES DE CUSTOS

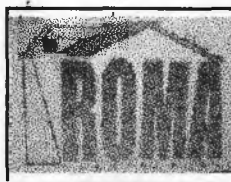

OBRA:	UNIDADE BÁSICA DE SAÚDE - TIPO I	DATA: 31/08/2017	BDI: 28,82%
LOCAL:	RUA FRANCISCO MAXIMO DE ANDRADE, S/N, RIACHO VERDE, VÁRZEA ALEGRE/CE	FORTE	VERSÃO
CLIENTE:	PREFEITURA MUNICIPAL DE VÁRZEA ALEGRE/CE	SEINFRA	024 1 COM DESONERAÇÃO
		SINAPI	2017/01 COM DESONERAÇÃO
		HORA	MES
		87,01%	03/2016
		REF.	
		02/2017	

TOTAL MATERIAL: 3,90

VALOR: 6,98

10.15. C2408 - TÊ REDUÇÃO PVC SOLD. MARROM D=50X25mm (1 1/2"X3/4") (UN)

MAO DE OBRA	FORTE	UND	COEFICIENTE	PREÇO UNITÁRIO	TOTAL
10043 AJUDANTE DE ENCANADOR	SEINFRA	H	0,30000000	9,63	2,89
12320 ENCANADOR	SEINFRA	H	0,30000000	12,38	3,71
TOTAL MAO DE OBRA:					6,60

MATERIAL	FORTE	UND	COEFICIENTE	PREÇO UNITÁRIO	TOTAL
10026 ADESIVO PARA TUBO DE PVC RIGIDO	SEINFRA	KG	0,01750000	35,57	0,62
11888 SOLUÇÃO LIMPADORA PARA PVC RIGIDO	SEINFRA	L	0,02600000	25,39	0,66
12023 TE REDUCAO PVC SOLDAVEL DE 50X25MM	SEINFRA	UN	1,00000000	6,42	6,42
TOTAL MATERIAL:					7,70

VALOR: 14,30

10.16. C2381 - TÊ PVC SOLD. MARROM D= 25mm (3/4") (UN)

MAO DE OBRA	FORTE	UND	COEFICIENTE	PREÇO UNITÁRIO	TOTAL
10043 AJUDANTE DE ENCANADOR	SEINFRA	H	0,19000000	9,63	1,83
12320 ENCANADOR	SEINFRA	H	0,19000000	12,38	2,35
TOTAL MAO DE OBRA:					4,18

MATERIAL	FORTE	UND	COEFICIENTE	PREÇO UNITÁRIO	TOTAL
10026 ADESIVO PARA TUBO DE PVC RIGIDO	SEINFRA	KG	0,00900000	35,57	0,32
11888 SOLUÇÃO LIMPADORA PARA PVC RIGIDO	SEINFRA	L	0,00360000	25,39	0,09
11972 TE PVC SOLDAVEL 25MM	SEINFRA	UN	1,00000000	0,93	0,93
TOTAL MATERIAL:					1,34

VALOR: 5,52

10.17. C2384 - TÊ PVC SOLD. MARROM D= 50mm (1 1/2") (UN)

MAO DE OBRA	FORTE	UND	COEFICIENTE	PREÇO UNITÁRIO	TOTAL
10043 AJUDANTE DE ENCANADOR	SEINFRA	H	0,30000000	9,63	2,89
12320 ENCANADOR	SEINFRA	H	0,30000000	12,38	3,71
TOTAL MAO DE OBRA:					6,60

MATERIAL	FORTE	UND	COEFICIENTE	PREÇO UNITÁRIO	TOTAL
10026 ADESIVO PARA TUBO DE PVC RIGIDO	SEINFRA	KG	0,02100000	35,57	0,75
11888 SOLUÇÃO LIMPADORA PARA PVC RIGIDO	SEINFRA	L	0,00900000	25,39	0,23
11975 TE PVC SOLDAVEL 50MM	SEINFRA	UN	1,00000000	5,86	5,86
TOTAL MATERIAL:					6,83

VALOR: 13,44

10.18. C2615 - TUBO PVC SOLD. MARROM D= 20mm (1/2") (M)

MAO DE OBRA	FORTE	UND	COEFICIENTE	PREÇO UNITÁRIO	TOTAL
10043 AJUDANTE DE ENCANADOR	SEINFRA	H	0,30000000	9,63	0,87
12320 ENCANADOR	SEINFRA	H	0,30000000	12,38	1,11

Roma Construtora Ltda - ME
CNPJ 21.725.552/0001-37
Roberto Antonio de Castro Macedo
CPF 249.129.563-68

Arbas - Pernambuco
Engenheiro CIVIL
RNP. 060400689-0
CREA 5286D

3966
 11/11
 11/11

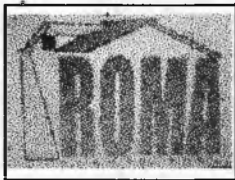

RELATÓRIO ANALÍTICO - COMPOSIÇÕES DE CUSTOS

OBRA:	UNIDADE BÁSICA DE SAÚDE - TIPO I	DATA: 31/08/2017	BDI: 28,52%			
LOCAL:	RUA FRANCISCO MAXIMO DE ANDRADE, S/N, RACHO VERDE, VARZEA ALEGRE/CE	FORTE	VERSÃO	HORA	MES	REF.
CLIENTE:	PREFEITURA MUNICIPAL DE VARZEA ALEGRE/CE	SEINFRA	024.1 COM DESONERAÇÃO	87,01%		03/2016
		SINAPI	2017/01 COM DESONERAÇÃO	88,66%	50,66%	02/2017

TOTAL MAO DE OBRA: 1,98

MATERIAL	DESCRIÇÃO	FORTE	UNID	COEFICIENTE	PREÇO UNITÁRIO	TOTAL
10026	ADESIVO PARA TUBO DE PVC RIGIDO	SEINFRA	KG	0,00040000	35,57	0,01
11888	SOLUÇÃO LIMPADORA PARA PVC RIGIDO	SEINFRA	L	0,00020000	25,39	0,01
12199	TUBO PVC SOLDÁVEL DE 20MM (1/2")	SEINFRA	M	1,01000000	1,72	1,74
TOTAL MATERIAL:						1,76
VALOR:						3,74

10.19. C2616 - TUBO PVC SOLD. MARROM D= 25mm (3/4") (M)

MAO DE OBRA	DESCRIÇÃO	FORTE	UNID	COEFICIENTE	PREÇO UNITÁRIO	TOTAL
10043	AJUDANTE DE ENCANADOR	SEINFRA	H	0,12000000	9,63	1,16
12320	ENCANADOR	SEINFRA	H	0,12000000	12,38	1,49
TOTAL MAO DE OBRA:						2,64

MATERIAL	DESCRIÇÃO	FORTE	UNID	COEFICIENTE	PREÇO UNITÁRIO	TOTAL
10026	ADESIVO PARA TUBO DE PVC RIGIDO	SEINFRA	KG	0,00050000	35,57	0,02
11888	SOLUÇÃO LIMPADORA PARA PVC RIGIDO	SEINFRA	L	0,00020000	25,39	0,01
12200	TUBO PVC SOLDÁVEL DE 25MM (3/4")	SEINFRA	M	1,01000000	2,28	2,30
TOTAL MATERIAL:						2,32
VALOR:						4,97

10.20. C2619 - TUBO PVC SOLD. MARROM D= 50mm (1 1/2") (M)

MAO DE OBRA	DESCRIÇÃO	FORTE	UNID	COEFICIENTE	PREÇO UNITÁRIO	TOTAL
10043	AJUDANTE DE ENCANADOR	SEINFRA	H	0,24000000	9,63	2,31
12320	ENCANADOR	SEINFRA	H	0,24000000	12,38	2,97
TOTAL MAO DE OBRA:						5,28

MATERIAL	DESCRIÇÃO	FORTE	UNID	COEFICIENTE	PREÇO UNITÁRIO	TOTAL
10026	ADESIVO PARA TUBO DE PVC RIGIDO	SEINFRA	KG	0,00120000	35,57	0,04
11888	SOLUÇÃO LIMPADORA PARA PVC RIGIDO	SEINFRA	L	0,00050000	25,39	0,01
12203	TUBO PVC SOLDÁVEL DE 50MM (1 1/2")	SEINFRA	M	1,01000000	9,48	9,57
TOTAL MATERIAL:						9,63
VALOR:						14,91

10.21. C0348 - BACIA DE LOUÇA BRANCA C/CAIXA ACOPLADA (UN)

MAO DE OBRA	DESCRIÇÃO	FORTE	UNID	COEFICIENTE	PREÇO UNITÁRIO	TOTAL
10043	AJUDANTE DE ENCANADOR	SEINFRA	H	2,00000000	9,63	19,26
12320	ENCANADOR	SEINFRA	H	2,00000000	12,38	24,76
TOTAL MAO DE OBRA:						44,02

MATERIAL	DESCRIÇÃO	FORTE	UNID	COEFICIENTE	PREÇO UNITÁRIO	TOTAL
10171	BACIA LOUÇA BRANCA PARA CAIXA ACOPLADA	SEINFRA	UN	1,00000000	222,92	222,92
10301	BUCHA PLASTICA 8MM	SEINFRA	UN	2,00000000	0,16	0,32
10406	CAIXA ACOPLADA DE LOUÇA BRANCA PARA BACIA	SEINFRA	UN	1,00000000	141,92	141,92
11091	ENGATE CROMADO	SEINFRA	UN	1,00000000	14,94	14,94
11180	FITA DE VEDAÇÃO	SEINFRA	UN	0,56000000	0,35	0,20
11579	PARAFUSO CROMADO	SEINFRA	UN	2,00000000	2,37	4,74

Roma Construtora Ltda - ME
 CNPJ 21.725.552/0001-37
 Roberto Antonio de Castro Macedo
 CPF: 249.129.563-68

Arbas Delmoutiez Ramalho Sampaio
 Engenheiro Civil
 RNP: 0604906810 CREA 5286D

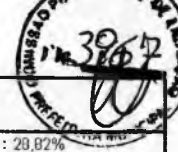

RELATÓRIO ANALÍTICO - COMPOSIÇÕES DE CUSTOS



OBRA:	UNIDADE BÁSICA DE SAÚDE - TIPO I	DATA:	31/08/2017	BDI:	29,82%	
LOCAL:	RUA FRANCISCO MÁXIMO DE ANDRADE, S/N, RACHO VERDE, VÁRZEA ALEGRE/CE	FONTE	VERSÃO	HORA	MES	REF.
CLIENTE:	PREFEITURA MUNICIPAL DE VÁRZEA ALEGRE/CE	SEINFRA	B24 1 COM DESONERAÇÃO	87,01%		03/2016
		SINAPI	2017/01 COM DESONERAÇÃO	88,66%	50,66%	02/2017

11925	TAMPA PLASTICA PARA BACIA	SEINFRA	UN	1,00000000	19,44	19,44
TOTAL MATERIAL:						404,47
VALOR:						448,49

10.22. C4068 - BANCADA DE GRANITO CINZA E=2cm (M2)

MAO DE OBRA	FONTE	UND	COEFICIENTE	PREÇO UNITÁRIO	TOTAL
12391 PEDREIRO	SEINFRA	H	1,20000000	12,38	14,86
12543 SERVENTE	SEINFRA	H	2,00000000	8,40	16,80
TOTAL MAO DE OBRA:					31,66

MATERIAL	FONTE	UND	COEFICIENTE	PREÇO UNITÁRIO	TOTAL
10108 AREIA GROSSA	SEINFRA	M3	0,00800000	46,50	0,37
10805 CIMENTO PORTLAND	SEINFRA	KG	3,20000000	0,46	1,49
17893 BANCADA DE GRANITO CINZA POLIDO E=2cm	SEINFRA	M2	1,00000000	174,24	174,24
TOTAL MATERIAL:					176,10
VALOR:					207,75

10.23. C0985 - CUBA DE INOX PARA BANCADA, COMPLETA (UN)

MAO DE OBRA	FONTE	UND	COEFICIENTE	PREÇO UNITÁRIO	TOTAL
12320 ENCANADOR	SEINFRA	H	1,50000000	12,38	18,57
TOTAL MAO DE OBRA:					18,57

MATERIAL	FONTE	UND	COEFICIENTE	PREÇO UNITÁRIO	TOTAL
10915 CUBA DE AÇO INOX	SEINFRA	UN	1,00000000	131,13	131,13
11861 SIFÃO CROMADO 1 1/4"X1 1/2"	SEINFRA	UN	1,00000000	63,04	63,04
12271 VÁLVULA DE METAL 1 1/4"	SEINFRA	UN	1,00000000	26,72	26,72
TOTAL MATERIAL:					220,88
VALOR:					239,45

Handwritten signature/initials

10.24. C3513 - CHUVEIRO CROMADO C/ ARTICULAÇÃO (UN)

MAO DE OBRA	FONTE	UND	COEFICIENTE	PREÇO UNITÁRIO	TOTAL
10043 AJUDANTE DE ENCANADOR	SEINFRA	H	0,50000000	9,63	4,82
12320 ENCANADOR	SEINFRA	H	0,50000000	12,38	6,19
TOTAL MAO DE OBRA:					11,00

MATERIAL	FONTE	UND	COEFICIENTE	PREÇO UNITÁRIO	TOTAL
11180 FITA DE VEDAÇÃO	SEINFRA	M	0,28000000	0,35	0,10
16167 CHUVEIRO COM ARTICULAÇÃO CROMADO 1/2"	SEINFRA	UN	1,00000000	70,34	70,34
TOTAL MATERIAL:					70,43
VALOR:					81,44

10.25. C3671 - CONE PARA EXPURGO EM AÇO INOX COM TAMPA E GRELHA - L=500MM X C=500MM, ALTURA ATÉ 300MM E SAÍDA D=100MM (UN)

MAO DE OBRA	FONTE	UND	COEFICIENTE	PREÇO UNITÁRIO	TOTAL
12391 PEDREIRO	SEINFRA	H	1,00000000	12,38	12,38
12543 SERVENTE	SEINFRA	H	0,50000000	8,40	9,66
TOTAL MAO DE OBRA:					22,04

Roma Construtora Ltda - ME
CNPJ 21.725.552/0001-37

Roberto Antonio de Castro Macedo
CPF 249.129.563-68

Handwritten signature

Arbás Delmoura Sampaio
Engenheiro Civil
RNP. 0604006810 CREA 5286D



RELATÓRIO ANALÍTICO - COMPOSIÇÕES DE CUSTOS

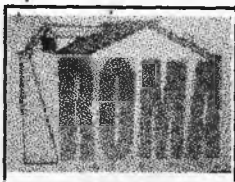

OBRA:	UNIDADE BÁSICA DE SAÚDE - TIPO I	DATA:	31/08/2017	BDI:	28,00%
LOCAL:	RUA FRANCISCO MÁXIMO DE ANDRADE, S/N, RIACHO VERDE, VÁRZEA ALEGRE/CE	FONTE	VERSÃO	HORA	MES
CLIENTE:	PREFEITURA MUNICIPAL DE VÁRZEA ALEGRE/CE	SEINFRA	024.1 COM DESONERAÇÃO	87,01%	03/2016
		SINAPI	2017/01 COM DESONERAÇÃO	88,66%	50,66% 02/2017

MATERIAL	FONTE	UNID	COEFICIENTE	PREÇO UNITÁRIO	TOTAL
10108 AREIA GROSSA	SEINFRA	M3	0,01500000	46,50	0,70
10805 CIMENTO PORTLAND	SEINFRA	KG	5,35000000	0,46	2,49
11605 PEDRISCO	SEINFRA	M3	0,03000000	58,78	1,76
12040 TELA SOLDADA EM AÇO CA-60 B FIO= 5,0MM MALHA 10 X 10 CM	SEINFRA	M2	0,85000000	10,32	8,77
12089 TINTA ASFÁLTICA	SEINFRA	KG	0,65000000	5,82	3,78
16739 CONE PARA EXPURGO EM AÇO INOX COM TAMPA E GRELHA - L=500MM X C=500MM, ALTURA ATÉ 300MM E SAÍDA D=100MM	SEINFRA	UN	1,00000000	669,51	669,51
TOTAL MATERIAL:					687,01
VALOR:					709,05

10.26. C3004 - LAVATÓRIO DE LOUÇA BRANCA S/COLUNA C/TORNEIRA DE METAL E ACESSÓRIOS - PADRÃO POPULAR (UN)

MAO DE OBRA	FONTE	UNID	COEFICIENTE	PREÇO UNITÁRIO	TOTAL
10043 AJUDANTE DE ENCANADOR	SEINFRA	H	2,75000000	9,63	26,48
12320 ENCANADOR	SEINFRA	H	2,75000000	12,38	34,04
TOTAL MAO DE OBRA:					60,53

MATERIAL	FONTE	UNID	COEFICIENTE	PREÇO UNITÁRIO	TOTAL
11092 ENGATE DE PVC	SEINFRA	UN	1,00000000	4,59	4,59
11344 LAVATÓRIO DE LOUÇA BRANCA SEM COLUNA	SEINFRA	UN	1,00000000	67,25	67,25
12420 SIFÃO PVC 1 1/2" PARA LAVATORIO	SEINFRA	UN	1,00000000	9,42	9,42
12483 PARAFUSO DE FIXAÇÃO 8MM	SEINFRA	UN	4,00000000	0,51	2,05
12502 TORNEIRA DE METAL BRANCO 1/2", CANO CURTO (PADRÃO POPULAR)	SEINFRA	UN	1,00000000	32,55	32,55
TOTAL MATERIAL:					115,86
VALOR:					176,39

10.27. C2311 - TANQUE DE AÇO INOXIDÁVEL (UN)

MAO DE OBRA	FONTE	UNID	COEFICIENTE	PREÇO UNITÁRIO	TOTAL
10043 AJUDANTE DE ENCANADOR	SEINFRA	H	3,00000000	9,63	28,89
12320 ENCANADOR	SEINFRA	H	3,00000000	12,38	37,14
TOTAL MAO DE OBRA:					66,03

MATERIAL	FONTE	UNID	COEFICIENTE	PREÇO UNITÁRIO	TOTAL
10851 CONJUNTO FIXAÇÃO P/TANQUE	SEINFRA	UN	1,00000000	20,12	20,12
11180 FITA DE VEDAÇÃO	SEINFRA	M	0,75000000	0,35	0,27
11862 SIFÃO CROMADO 1 1/4"x2"	SEINFRA	UN	1,00000000	79,98	79,98
11935 TANQUE DE AÇO INOXIDÁVEL	SEINFRA	UN	1,00000000	254,70	254,70
12271 VÁLVULA DE METAL 1 1/4"	SEINFRA	UN	1,00000000	26,72	26,72
TOTAL MATERIAL:					381,78
VALOR:					447,81

10.28. C2504 - TORNEIRA DE PRESSÃO CROMADA LONGA P/PIA (UN)

MAO DE OBRA	FONTE	UNID	COEFICIENTE	PREÇO UNITÁRIO	TOTAL
10043 AJUDANTE DE ENCANADOR	SEINFRA	H	0,65000000	9,63	6,26
12320 ENCANADOR	SEINFRA	H	0,65000000	12,38	8,05
TOTAL MAO DE OBRA:					14,31

Roma Construtora Ltda - ME
CNPJ 21.725.862/0001-37

Roberto Antonio de Castro Macedo

Delmoutiez Ramalha Sampaio
Engenheiro Civil
RNP. 0604006810 CREA 52060

RELATÓRIO ANALÍTICO - COMPOSIÇÕES DE CUSTOS

3969
CONSELHO PERMANENTE DE PREÇOS

	OBRA:	UNIDADE BÁSICA DE SAÚDE - TIPO I	DATA:	31/03/2017			
	LOCAL:	RUA FRANCISCO MÁXIMO DE ANDRADE, S/N, RIACHO VERDE, VÁRZEA ALEGRE/CE	FONTE:	VERSÃO:	HORA:		
	CLIENTE:	PREFEITURA MUNICIPAL DE VÁRZEA ALEGRE/CE	SEINFRA:	024.1 COM DESONERAÇÃO	87,01%	03/2016	
			SINAPI:	2017/01 COM DESONERAÇÃO	98,86%	50,66%	02/2017

MATERIAL	DESCRIÇÃO	FONTE	UND	COEFICIENTE	PREÇO UNITÁRIO	TOTAL
11180	FITA DE VEDAÇÃO	SEINFRA	M	0,28000000	0,35	0,10
12131	TORNEIRA DE PRESSÃO CROMADA LONGA P/PIA 3/4"	SEINFRA	UN	1,00000000	48,22	48,22
TOTAL MATERIAL:						48,32
VALOR:						62,63

10.29. C2506 - TORNEIRA DE PRESSÃO P/JARDIM DE 3/4" (UN)

MÃO DE OBRA	DESCRIÇÃO	FONTE	UND	COEFICIENTE	PREÇO UNITÁRIO	TOTAL
10043	AJUDANTE DE ENCANADOR	SEINFRA	H	0,50000000	9,63	4,82
12320	ENCANADOR	SEINFRA	H	0,25000000	12,38	3,10
TOTAL MÃO DE OBRA:						7,91

MATERIAL	DESCRIÇÃO	FONTE	UND	COEFICIENTE	PREÇO UNITÁRIO	TOTAL
11180	FITA DE VEDAÇÃO	SEINFRA	M	1,00000000	0,35	0,35
12133	TORNEIRA DE PRESSÃO P/ JARDIM DE 3/4"	SEINFRA	UN	1,00000000	14,85	14,85
TOTAL MATERIAL:						15,21
VALOR:						23,12

10.30. C1898 - PEÇAS DE APOIO DEFICIENTES C/TUBO INOX P/WC'S (M)

MÃO DE OBRA	DESCRIÇÃO	FONTE	UND	COEFICIENTE	PREÇO UNITÁRIO	TOTAL
11530	MONTADOR	SEINFRA	H	1,00000000	12,38	12,38
12391	PEDREIRO	SEINFRA	H	0,25000000	12,38	3,10
12543	SERVENTE	SEINFRA	H	0,35000000	8,40	2,94
TOTAL MÃO DE OBRA:						18,42

MATERIAL	DESCRIÇÃO	FONTE	UND	COEFICIENTE	PREÇO UNITÁRIO	TOTAL
10108	AREIA GROSSA	SEINFRA	M3	0,00050000	46,50	0,02
10805	CIMENTO PORTLAND	SEINFRA	KG	0,15000000	0,46	0,07
11646	PEÇAS DE APOIO DEFICIENTE C/TUBO INOX EM WC'S	SEINFRA	M	1,00000000	163,68	163,68
TOTAL MATERIAL:						163,77
VALOR:						182,19

10.31. 00037105 - CAIXA D'AGUA FIBRA DE VIDRO PARA 5000 LITROS, COM TAMPA (UN)

VALOR: 1.648,58

11.1. C3584 - CAIXA DE GORDURA/SABÃO PRÉ MOLDADA - PADRÃO POPULAR (UN)

MÃO DE OBRA	DESCRIÇÃO	FONTE	UND	COEFICIENTE	PREÇO UNITÁRIO	TOTAL
10043	AJUDANTE DE ENCANADOR	SEINFRA	H	0,50000000	9,63	4,82
12320	ENCANADOR	SEINFRA	H	0,50000000	12,38	6,19
TOTAL MÃO DE OBRA:						11,00

MATERIAL	DESCRIÇÃO	FONTE	UND	COEFICIENTE	PREÇO UNITÁRIO	TOTAL
16123	CAIXA DE GORDURA PRÉ-MOLDADA DE CIMENTO (PADRÃO MUTIRÃO)	SEINFRA	UN	1,00000000	38,88	38,88
TOTAL MATERIAL:						38,88
VALOR:						49,89

ROMA Construtora Ltda - ME
CNPJ 21.728.652/0001-37

Roberto Antonio de Castro Macedo

Jarbas Delmoutiez Ramalho Sampaio
Engenheiro Civil
RNP. 0604098610 CREA 52060

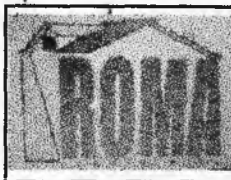
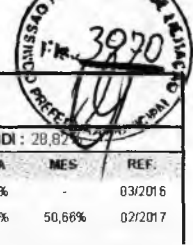

RELATÓRIO ANALÍTICO - COMPOSIÇÕES DE CUSTOS

OBRA:	UNIDADE BÁSICA DE SAÚDE - TIPO I	DATA:	31/09/2017	BDI:	28,82%
LOCAL:	RUA FRANCISCO MÁXIMO DE ANDRADE, S/N, RIACHO VERDE, VÁRZEA ALEGRE/CE	FORTE:	SEINFRA	VERSÃO:	024.1 COM DESONERAÇÃO
CLIENTE:	PREFEITURA MUNICIPAL DE VÁRZEA ALEGRE/CE	HORA:	87,01%	MES:	03/2016
		SINAPI:	2017/01 COM DESONERAÇÃO	REF.:	02/2017

11.2. 74104/001 - CAIXA DE INSPEÇÃO EM ALVENARIA DE TIJOLO MACIÇO 60X60X60CM, REVESTIDA INTERNAMENTE COM BARRA LISA (CIMENTO E AREIA, TRAÇO 1:4) E=2,0CM, COM TAMPA PRÉ-MOLDADA DE CONCRETO E FUNDO DE CONCRETO 15MPA TIPO C - ESCAVAÇÃO E CONFECCÃO (UN)

MATERIAL	FORTE	UNID	COEFICIENTE	PREÇO UNITÁRIO	TOTAL
6087 TAMPA EM CONCRETO ARMADO 60X60X5CM P/CX INSPECAO/FOSSA SEPTICA	SINAPI	UN	1,00000000	19,17	19,17
00001379 CIMENTO PORTLAND COMPOSTO CP II-32	SINAPI	KG	0,80000000	0,37	0,30
00007258 TIJOLO CERAMICO MACICO *5 X 10 X 20* CM	SINAPI	UN	75,88600000	0,22	16,94
TOTAL MATERIAL:					36,41

SERVICO	FORTE	UNID	COEFICIENTE	PREÇO UNITÁRIO	TOTAL
87335 ARGAMASSA TRAÇO 1:2:8 (CIMENTO, CAL E AREIA MÉDIA) PARA EMBOÇO/MASSA ÚNICA/ASSENTAMENTO DE ALVENARIA DE VEDAÇÃO, PREPARO MECÂNICO COM MISTURADOR DE EIXO HORIZONTAL DE 300 KG. AF_06/2014	SINAPI	M3	0,02280000	304,37	6,94
88309 PEDREIRO COM ENCARGOS COMPLEMENTARES	SINAPI	H	1,90000000	15,06	28,61
88316 SERVENTE COM ENCARGOS COMPLEMENTARES	SINAPI	H	1,65000000	11,44	18,88
88630 ARGAMASSA TRAÇO 1:4 (CIMENTO E AREIA MÉDIA), PREPARO MECÂNICO COM BETONEIRA 400 L. AF_08/2014	SINAPI	M3	0,01650000	218,66	3,61
93358 ESCAVAÇÃO MANUAL DE VALAS. AF_03/2016	SINAPI	M3	0,21600000	45,26	9,78
94969 CONCRETO FCK = 15MPA, TRAÇO 1:3,4:3,5 (CIMENTO/ AREIA MÉDIA/ BRITA 1)- PREPARO MECÂNICO COM BETONEIRA 600 L. AF_07/2016	SINAPI	M3	0,01800000	202,61	3,65
TOTAL SERVICOS:					71,46
VALOR:					107,87

11.3. C3586 - CAIXA SIFONADA 150X150X50cm COM GRELHA - PADRÃO POPULAR (UN)

MÃO DE OBRA	FORTE	UNID	COEFICIENTE	PREÇO UNITÁRIO	TOTAL
10043 AJUDANTE DE ENCANADOR	SEINFRA	H	0,50000000	9,63	4,82
12320 ENCANADOR	SEINFRA	H	0,50000000	12,38	6,19
TOTAL MÃO DE OBRA:					11,00

MATERIAL	FORTE	UNID	COEFICIENTE	PREÇO UNITÁRIO	TOTAL
10435 CAIXA SIFONADA 150 x 150 x 50 COM GRELHA	SEINFRA	UN	1,00000000	20,49	20,49
TOTAL MATERIAL:					20,49
VALOR:					31,49

11.4. C2093 - RALO SECO PVC RÍGIDO (UN)

MÃO DE OBRA	FORTE	UNID	COEFICIENTE	PREÇO UNITÁRIO	TOTAL
10043 AJUDANTE DE ENCANADOR	SEINFRA	H	0,98000000	9,63	9,44
12320 ENCANADOR	SEINFRA	H	0,98000000	12,38	12,13
TOTAL MÃO DE OBRA:					21,57

MATERIAL	FORTE	UNID	COEFICIENTE	PREÇO UNITÁRIO	TOTAL
11770 RALO SECO PVC 10 CM	SEINFRA	UN	1,00000000	6,32	6,32
TOTAL MATERIAL:					6,32
VALOR:					27,89

11.5. C1551 - JOELHO PVC BRANCO (R=40mm (1 1/2") (UN)

MÃO DE OBRA	FORTE	UNID	COEFICIENTE	PREÇO UNITÁRIO	TOTAL
10043 AJUDANTE DE ENCANADOR	SEINFRA	H	0,28000000	9,63	2,70
12320 ENCANADOR	SEINFRA	H	0,28000000	12,38	3,47

3951
 1º M. 3951
 3951

RELATÓRIO ANALÍTICO - COMPOSIÇÕES DE CUSTOS

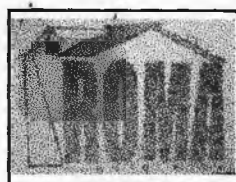

OBRA:	UNIDADE BÁSICA DE SAÚDE - TIPO I	DATA:	31/08/2017		
LOCAL:	RUA FRANCISCO MAXIMO DE ANDRADE, S/N, RIACHO VERDE, VÁRZEA ALEGRE/CE	BDI:	28,82%		
CLIENTE:	PREFEITURA MUNICIPAL DE VÁRZEA ALEGRE/CE	FONTE	VERSÃO	HORA	MES
		SEINFRA	024.1 COM DESONERAÇÃO	87,01%	03/2016
		SINAPI	2017/01 COM DESONERAÇÃO	88,66%	50,66% 02/2017

TOTAL MAO DE OBRA: 6,16

MATERIAL	QTD	UNID	COEFICIENTE	PREÇO UNITÁRIO	TOTAL
10026 ADESIVO PARA TUBO DE PVC RIGIDO		SEINFRA KG	0,01000000	35,57	0,36
11283 JOELHO PVC PARA ESGOTO DE 40MM		SEINFRA UN	1,00000000	1,30	1,30
11888 SOLUÇÃO LIMPADORA PARA PVC RIGIDO		SEINFRA L	0,01500000	25,39	0,38
TOTAL MATERIAL:					2,04
VALOR:					8,20

11.6. C1552 - JOELHO PVC BRANCO P/ESGOTO D=50mm (2") (UN)

MAO DE OBRA	QTD	UNID	COEFICIENTE	PREÇO UNITÁRIO	TOTAL
10043 AJUDANTE DE ENCANADOR		SEINFRA H	0,28000000	9,63	2,70
12320 ENCANADOR		SEINFRA H	0,28000000	12,38	3,47
TOTAL MAO DE OBRA:					6,16

MATERIAL	QTD	UNID	COEFICIENTE	PREÇO UNITÁRIO	TOTAL
10026 ADESIVO PARA TUBO DE PVC RIGIDO		SEINFRA KG	0,01500000	35,57	0,53
11284 JOELHO PVC PARA ESGOTO DE 50MM		SEINFRA UN	1,00000000	1,77	1,77
11888 SOLUÇÃO LIMPADORA PARA PVC RIGIDO		SEINFRA L	0,02200000	25,39	0,56
TOTAL MATERIAL:					2,86
VALOR:					9,02

11.7. C1549 - JOELHO PVC BRANCO P/ESGOTO D=100mm (4") (UN)

MAO DE OBRA	QTD	UNID	COEFICIENTE	PREÇO UNITÁRIO	TOTAL
10043 AJUDANTE DE ENCANADOR		SEINFRA H	0,45000000	9,63	4,33
12320 ENCANADOR		SEINFRA H	0,45000000	12,38	5,57
TOTAL MAO DE OBRA:					9,90

MATERIAL	QTD	UNID	COEFICIENTE	PREÇO UNITÁRIO	TOTAL
10026 ADESIVO PARA TUBO DE PVC RIGIDO		SEINFRA KG	0,05000000	35,57	1,78
11282 JOELHO PVC PARA ESGOTO DE 100MM		SEINFRA UN	1,00000000	5,39	5,39
11888 SOLUÇÃO LIMPADORA PARA PVC RIGIDO		SEINFRA L	0,03600000	25,39	2,03
TOTAL MATERIAL:					9,20
VALOR:					19,11

11.8. C4388 - JOELHO 45 PVC BRANCO PARA ESGOTO D=40mm (1 1/4") (UN)

MAO DE OBRA	QTD	UNID	COEFICIENTE	PREÇO UNITÁRIO	TOTAL
10043 AJUDANTE DE ENCANADOR		SEINFRA H	0,30000000	9,63	2,89
12320 ENCANADOR		SEINFRA H	0,30000000	12,38	3,71
TOTAL MAO DE OBRA:					6,60

MATERIAL	QTD	UNID	COEFICIENTE	PREÇO UNITÁRIO	TOTAL
10026 ADESIVO PARA TUBO DE PVC RIGIDO		SEINFRA KG	0,02800000	35,57	1,00
11888 SOLUÇÃO LIMPADORA PARA PVC RIGIDO		SEINFRA L	0,04300000	25,39	1,09
18240 JOELHO 45 PVC BRANCO PARA ESGOTO D=40mm		SEINFRA UN	1,00000000	1,30	1,30
TOTAL MATERIAL:					3,39
VALOR:					9,99

Roma Construtora Ltda - ME
 CNPJ 21.725.552/0001-37
 Roberto Antonio de Castro Macedo
 CPF 249.129.563-68

Barbas Oelmoutiez Roberto Sampaio
 Engenheiro Civil
 RNP. 0604006610 - CREA 5986D



RELATÓRIO ANALÍTICO - COMPOSIÇÕES DE CUSTOS

3972
ROMA CONSTRUTORA EIRELI ME

OBRA:	UNIDADE BÁSICA DE SAÚDE - TIPO I	DATA:	31/08/2017	BDI:	28,00%	
LOCAL:	RUA FRANCISCO MÁXIMO DE ANDRADE, S/N, RIACHO VERDE, VÁRZEA ALEGRE/CE	FONTE	VERSÃO	HORA	MES	REF.
CLIENTE:	PREFEITURA MUNICIPAL DE VÁRZEA ALEGRE/CE	SEINFRA	024.1 COM DESONERAÇÃO	87,01%	-	03/2016
		SINAPI	2017/01 COM DESONERAÇÃO	98,66%	50,66%	02/2017

11.9. C4669 - JOELHO 45 PVC BRANCO PARA ESGOTO D=50mm (2") (UN)

MAO DE OBRA	FONTE	UND	COEFICIENTE	PREÇO UNITÁRIO	TOTAL
10043 AJUDANTE DE ENCANADOR	SEINFRA	H	0,30000000	9,63	2,89
12320 ENCANADOR	SEINFRA	H	0,30000000	12,38	3,71
TOTAL MAO DE OBRA:					6,60

MATERIAL	FONTE	UND	COEFICIENTE	PREÇO UNITÁRIO	TOTAL
10026 ADESIVO PARA TUBO DE PVC RIGIDO	SEINFRA	KG	0,03000000	35,57	1,07
11888 SOLUÇÃO LIMPADORA PARA PVC RIGIDO	SEINFRA	L	0,04700000	25,39	1,19
16235 JOELHO 45 PVC BRANCO PARA ESGOTO D=50mm	SEINFRA	UN	1,00000000	1,69	1,69
TOTAL MATERIAL:					3,95

VALOR: 10,56

11.10. C4390 - JOELHO 45 PVC BRANCO PARA ESGOTO D=100mm (4") (UN)

MAO DE OBRA	FONTE	UND	COEFICIENTE	PREÇO UNITÁRIO	TOTAL
10043 AJUDANTE DE ENCANADOR	SEINFRA	H	0,42000000	9,63	4,04
12320 ENCANADOR	SEINFRA	H	0,42000000	12,38	5,20
TOTAL MAO DE OBRA:					9,24

MATERIAL	FONTE	UND	COEFICIENTE	PREÇO UNITÁRIO	TOTAL
10026 ADESIVO PARA TUBO DE PVC RIGIDO	SEINFRA	KG	0,04200000	35,57	1,49
11888 SOLUÇÃO LIMPADORA PARA PVC RIGIDO	SEINFRA	L	0,06300000	25,39	1,60
18242 JOELHO 45 PVC BRANCO PARA ESGOTO D=100mm	SEINFRA	UN	1,00000000	5,02	5,02
TOTAL MATERIAL:					8,12

VALOR: 17,36

11.11. C3994 - JUNÇÃO PVC BRANCO 50 x 50 mm (2" x 2") (UN)

MAO DE OBRA	FONTE	UND	COEFICIENTE	PREÇO UNITÁRIO	TOTAL
10043 AJUDANTE DE ENCANADOR	SEINFRA	H	0,35000000	9,63	3,37
12320 ENCANADOR	SEINFRA	H	0,35000000	12,38	4,33
TOTAL MAO DE OBRA:					7,70

MATERIAL	FONTE	UND	COEFICIENTE	PREÇO UNITÁRIO	TOTAL
10026 ADESIVO PARA TUBO DE PVC RIGIDO	SEINFRA	KG	0,04000000	35,57	1,42
11888 SOLUÇÃO LIMPADORA PARA PVC RIGIDO	SEINFRA	L	0,06000000	25,39	1,52
17492 JUNÇÃO PVC BRANCO 50 x 50 mm (2" x 2")	SEINFRA	UN	1,00000000	3,81	3,81
TOTAL MATERIAL:					6,76

VALOR: 14,46

11.12. C1579 - JUNÇÃO SIMPLES DE REDUÇÃO PVC P/ESGOTO 75X50mm (3"X2") (UN)

MAO DE OBRA	FONTE	UND	COEFICIENTE	PREÇO UNITÁRIO	TOTAL
10043 AJUDANTE DE ENCANADOR	SEINFRA	H	0,37000000	9,63	3,56
12320 ENCANADOR	SEINFRA	H	0,37000000	12,38	4,58
TOTAL MAO DE OBRA:					8,14

MATERIAL	FONTE	UND	COEFICIENTE	PREÇO UNITÁRIO	TOTAL
10026 ADESIVO PARA TUBO DE PVC RIGIDO	SEINFRA	KG	0,04150000	35,57	1,48

ROMA Construtora Ltda - ME
CNPJ 21.725.552/0001-37

Barbas Delmoutiez Ramalho Sampaio
Engenheiro Civil
Rég. Profissional 22861

Roberto Antonio de Castro Macedo
CPF 249.129.563-68

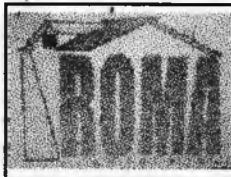

RELATÓRIO ANALÍTICO - COMPOSIÇÕES DE CUSTOS

OBRA:	UNIDADE BÁSICA DE SAÚDE - TIPO I	DATA:	31/08/2017	BDI:	28,72%
LOCAL:	RUA FRANCISCO MÁXIMO DE ANDRADE, S/N, RIACHO VERDE, VÁRZEA ALEGRE/CE	FONTE	VERSÃO	HORA	MES
CLIENTE:	PREFEITURA MUNICIPAL DE VÁRZEA ALEGRE/CE	SEINFRA	024 1 COM DESONERAÇÃO	87,01%	03/2016
		SINAPI	2017/01 COM DESONERAÇÃO	88,66%	02/2017

11318	JUNÇÃO PVC PARA ESGOTO 3X2"	SEINFRA	UN	1,00000000	9,61	9,61
11888	SOLUÇÃO LIMPADORA PARA PVC RIGIDO	SEINFRA	L	0,06300000	25,39	1,60
					TOTAL MATERIAL:	12,68
					VALOR:	20,83

11.13. C1582 - JUNÇÃO SIMPLES DE REDUÇÃO PVC P/ESGOTO 100X50mm(4"X2") (UN)

MAO DE OBRA	FONTE	UND	COEFICIENTE	PREÇO UNITÁRIO	TOTAL	
10043	AJUDANTE DE ENCANADOR	SEINFRA	H	0,46000000	4,43	
12320	ENCANADOR	SEINFRA	H	0,46000000	5,69	
					TOTAL MAO DE OBRA:	10,12

MATERIAL	FONTE	UND	COEFICIENTE	PREÇO UNITÁRIO	TOTAL	
10026	ADESIVO PARA TUBO DE PVC RIGIDO	SEINFRA	KG	0,05750000	2,05	
11319	JUNÇÃO PVC PARA ESGOTO 100X50MM (4X2")	SEINFRA	UN	1,00000000	7,72	
11888	SOLUÇÃO LIMPADORA PARA PVC RIGIDO	SEINFRA	L	0,09100000	2,31	
					TOTAL MATERIAL:	12,07
					VALOR:	22,20

11.14. C1583 - JUNÇÃO SIMPLES DE REDUÇÃO PVC P/ESGOTO 100X75mm(4"X3") (UN)

MAO DE OBRA	FONTE	UND	COEFICIENTE	PREÇO UNITÁRIO	TOTAL	
10043	AJUDANTE DE ENCANADOR	SEINFRA	H	0,46000000	4,43	
12320	ENCANADOR	SEINFRA	H	0,46000000	5,69	
					TOTAL MAO DE OBRA:	10,12

MATERIAL	FONTE	UND	COEFICIENTE	PREÇO UNITÁRIO	TOTAL	
10026	ADESIVO PARA TUBO DE PVC RIGIDO	SEINFRA	KG	0,06700000	2,38	
11320	JUNÇÃO PVC PARA ESGOTO 4X3"	SEINFRA	UN	1,00000000	17,08	
11888	SOLUÇÃO LIMPADORA PARA PVC RIGIDO	SEINFRA	L	0,10600000	2,69	
					TOTAL MATERIAL:	22,16
					VALOR:	32,28

11.15. C1584 - JUNÇÃO SIMPLES C/INSPEÇÃO PVC P/ESGOTO D=100mm (4") (UN)

MAO DE OBRA	FONTE	UND	COEFICIENTE	PREÇO UNITÁRIO	TOTAL	
10043	AJUDANTE DE ENCANADOR	SEINFRA	H	0,46000000	4,43	
12320	ENCANADOR	SEINFRA	H	0,46000000	5,69	
					TOTAL MAO DE OBRA:	10,12

MATERIAL	FONTE	UND	COEFICIENTE	PREÇO UNITÁRIO	TOTAL	
10026	ADESIVO PARA TUBO DE PVC RIGIDO	SEINFRA	KG	0,05000000	1,78	
11326	JUNÇÃO SIMPLES PVC BRANCO C/INSP P/ESG DIAM.100MM	SEINFRA	UN	1,00000000	15,13	
11888	SOLUÇÃO LIMPADORA PARA PVC RIGIDO	SEINFRA	L	0,08000000	2,03	
					TOTAL MATERIAL:	18,94
					VALOR:	29,07

11.16. C1761 - LUYA SIMPLES PVC BRANCO P/ESGOTO 50mm (2") (UN)

MAO DE OBRA	FONTE	UND	COEFICIENTE	PREÇO UNITÁRIO	TOTAL
10043	AJUDANTE DE ENCANADOR	SEINFRA	H	0,14000000	1,35

3974
 COMISSÃO
 F.R.

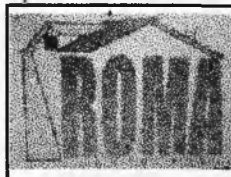

RELATÓRIO ANALÍTICO - COMPOSIÇÕES DE CUSTOS

OBRA:	UNIDADE BÁSICA DE SAÚDE - TIPO I	DATA : 31/08/2017	BDI : 26,82%
LOCAL:	RUA FRANCISCO MÁXIMO DE ANDRADE, S/N, RACHO VERDE, VÁRZEA ALEGRE/CE	FONTE	VERSÃO
CLIENTE:	PREFEITURA MUNICIPAL DE VÁRZEA ALEGRE/CE	SEINFRA	201701 COM DESONERAÇÃO
		SINAPI	201701 COM DESONERAÇÃO
		HORA	MES
		87,01%	-
		88,66%	50,66%
		REF.	
			03/2016
			02/2017

12320	ENCANADOR	SEINFRA	H	0,14000000	12,38	1,73
TOTAL MAO DE OBRA:						3,08

MATERIAL	FONTE	UNID	COEFICIENTE	PREÇO UNITÁRIO	TOTAL	
10026	ADESIVO PARA TUBO DE PVC RIGIDO	SEINFRA	KG	0,01500000	35,57	0,53
11888	SOLUÇÃO LIMPADORA PARA PVC RIGIDO	SEINFRA	L	0,02200000	25,39	0,56
12192	TUBO DE PVC DE 1 1/2' PARA DESCARGA	SEINFRA	UN	1,00000000	10,41	10,41
TOTAL MATERIAL:					11,50	
VALOR:					14,58	

11.17. C1762 - LUVA SIMPLES PVC BRANCO P/ESGOTO 75mm (3") (UN)

MAO DE OBRA	FONTE	UNID	COEFICIENTE	PREÇO UNITÁRIO	TOTAL	
10043	AJUDANTE DE ENCANADOR	SEINFRA	H	0,18000000	9,63	1,73
12320	ENCANADOR	SEINFRA	H	0,18000000	12,38	2,23
TOTAL MAO DE OBRA:					3,96	

MATERIAL	FONTE	UNID	COEFICIENTE	PREÇO UNITÁRIO	TOTAL	
10026	ADESIVO PARA TUBO DE PVC RIGIDO	SEINFRA	KG	0,03400000	35,57	1,21
11460	LUVA SIMPLES PVC ESGOTO 75MM	SEINFRA	UN	1,00000000	2,79	2,79
11888	SOLUÇÃO LIMPADORA PARA PVC RIGIDO	SEINFRA	L	0,05200000	25,39	1,32
TOTAL MATERIAL:					5,32	
VALOR:					9,28	

11.18. C1758 - LUVA SIMPLES PVC BRANCO P/ESGOTO 100mm (4") (UN)

MAO DE OBRA	FONTE	UNID	COEFICIENTE	PREÇO UNITÁRIO	TOTAL	
10043	AJUDANTE DE ENCANADOR	SEINFRA	H	0,23000000	9,63	2,21
12320	ENCANADOR	SEINFRA	H	0,23000000	12,38	2,85
TOTAL MAO DE OBRA:					5,06	

MATERIAL	FONTE	UNID	COEFICIENTE	PREÇO UNITÁRIO	TOTAL	
10026	ADESIVO PARA TUBO DE PVC RIGIDO	SEINFRA	KG	0,05000000	35,57	1,78
11457	LUVA SIMPLES PVC ESGOTO 100MM	SEINFRA	UN	1,00000000	4,48	4,48
11888	SOLUÇÃO LIMPADORA PARA PVC RIGIDO	SEINFRA	L	0,08000000	25,39	2,03
TOTAL MATERIAL:					8,27	
VALOR:					13,34	

11.19. C2350 - TÊ PVC BRANCO C/REDUÇÃO P/ESGOTO D=75X50mm (3"X2") (UN)

MAO DE OBRA	FONTE	UNID	COEFICIENTE	PREÇO UNITÁRIO	TOTAL	
10043	AJUDANTE DE ENCANADOR	SEINFRA	H	0,37000000	9,63	3,56
12320	ENCANADOR	SEINFRA	H	0,37000000	12,38	4,58
TOTAL MAO DE OBRA:					8,14	

MATERIAL	FONTE	UNID	COEFICIENTE	PREÇO UNITÁRIO	TOTAL	
10026	ADESIVO PARA TUBO DE PVC RIGIDO	SEINFRA	KG	0,04150000	35,57	1,48
11888	SOLUÇÃO LIMPADORA PARA PVC RIGIDO	SEINFRA	L	0,02200000	25,39	1,60
12011	TE PVC REDUÇÃO ESGOTO 75X50	SEINFRA	UN	6,96	6,96	6,96
TOTAL MATERIAL:					10,03	

Roma Construtora Ltda - ME
 CNPJ 21.725.552/0001-37

Roberto Antonio de Castro Macedo
 CPF 249.129.563-68

[Handwritten Signature]

Delmoutiez Ramalho Sampaio
 Engenheiro Civil
 RNP. 0604006810 CREA 5286D

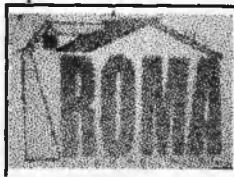

RELATÓRIO ANALÍTICO - COMPOSIÇÕES DE CUSTOS

3925
CÓDIGO PERMANENTE DE L...
11.11.11

OBRA:	UNIDADE BÁSICA DE SAÚDE - TIPO I	DATA:	31/08/2017	BDI:	28,82%
LOCAL:	RUA FRANCISCO MÁXIMO DE ANDRADE, S/N, RIACHO VERDE, VÁRZEA ALEGRE/CE	FONTE	VERSÃO	HORA	MES
CLIENTE:	PREFEITURA MUNICIPAL DE VÁRZEA ALEGRE/CE	SEINFRA	024.1 COM DESONERAÇÃO	87,01%	03/2016
		SINAPI	2017/01 COM DESONERAÇÃO	88,66%	02/2017

VALOR: 18,18

11.20. C2347 - TÊ PVC BRANCO C/REDUÇÃO P/ESGOTO D=100X50mm (4"X2") (UN)

MAO DE OBRA	FONTE	UNID	COEFICIENTE	PREÇO UNITÁRIO	TOTAL
10043 AJUDANTE DE ENCANADOR	SEINFRA	H	0,46000000	9,63	4,43
12320 ENCANADOR	SEINFRA	H	0,46000000	12,38	5,69
TOTAL MAO DE OBRA:					10,12

MATERIAL	FONTE	UNID	COEFICIENTE	PREÇO UNITÁRIO	TOTAL
10026 ADESIVO PARA TUBO DE PVC RIGIDO	SEINFRA	KG	0,05750000	35,57	2,05
11888 SOLUÇÃO LIMPADORA PARA PVC RIGIDO	SEINFRA	L	0,09100000	25,39	2,31
12008 TE PVC REDUÇÃO ESGOTO DE 100X50MM	SEINFRA	UN	1,00000000	8,01	8,01
TOTAL MATERIAL:					12,36

VALOR: 22,49

11.21. C2359 - TÊ PVC BRANCO P/ESGOTO D=50MM (2")-JUNTAS SOLD. (UN)

MAO DE OBRA	FONTE	UNID	COEFICIENTE	PREÇO UNITÁRIO	TOTAL
10043 AJUDANTE DE ENCANADOR	SEINFRA	H	0,29000000	9,63	2,79
12320 ENCANADOR	SEINFRA	H	0,29000000	12,38	3,59
TOTAL MAO DE OBRA:					6,38

MATERIAL	FONTE	UNID	COEFICIENTE	PREÇO UNITÁRIO	TOTAL
10026 ADESIVO PARA TUBO DE PVC RIGIDO	SEINFRA	KG	0,02250000	35,57	0,80
11888 SOLUÇÃO LIMPADORA PARA PVC RIGIDO	SEINFRA	L	0,03300000	25,39	0,84
12014 TE PVC RIGIDO. PARA ESGOTO - 50MM (2")	SEINFRA	UN	1,00000000	5,58	5,58
TOTAL MATERIAL:					7,22

VALOR: 13,60

11.22. C2595 - TUBO PVC BRANCO P/ESGOTO D=40mm (1 1/2") (M)

MAO DE OBRA	FONTE	UNID	COEFICIENTE	PREÇO UNITÁRIO	TOTAL
10043 AJUDANTE DE ENCANADOR	SEINFRA	H	0,24000000	9,63	2,31
12320 ENCANADOR	SEINFRA	H	0,24000000	12,38	2,97
TOTAL MAO DE OBRA:					5,28

MATERIAL	FONTE	UNID	COEFICIENTE	PREÇO UNITÁRIO	TOTAL
10026 ADESIVO PARA TUBO DE PVC RIGIDO	SEINFRA	KG	0,00500000	35,57	0,18
11888 SOLUÇÃO LIMPADORA PARA PVC RIGIDO	SEINFRA	L	0,00750000	25,39	0,19
12194 TUBO PVC ESGOTO DE 40MM (1 1/2")	SEINFRA	M	1,01000000	3,35	3,38
TOTAL MATERIAL:					3,75

VALOR: 9,03

11.23. C2596 - TUBO PVC BRANCO P/ESGOTO D=50mm (2") (M)

MAO DE OBRA	FONTE	UNID	COEFICIENTE	PREÇO UNITÁRIO	TOTAL
10043 AJUDANTE DE ENCANADOR	SEINFRA	H	0,30000000	9,63	2,89
12320 ENCANADOR	SEINFRA	H	0,30000000	12,38	3,71
TOTAL MAO DE OBRA:					6,60

MATERIAL	FONTE	UNID	COEFICIENTE	PREÇO UNITÁRIO	TOTAL

RELATÓRIO ANALÍTICO - COMPOSIÇÕES DE CUSTOS

CANTILHÃO PERMANENTE DE LICITAÇÃO
Fls. 397/400

	OBRA:	UNIDADE BÁSICA DE SAÚDE - TIPO I	DATA : 31/08/2017	BDI : 28,00%				
	LOCAL:	RUA FRANCISCO MÁXIMO DE ANDRADE, S/N, RIACHO VERDE, VÁRZEA ALEGRE/CE	FONTE	VERSÃO				
	CLIENTE:	PREFEITURA MUNICIPAL DE VÁRZEA ALEGRE/CE	SEINFRA	024 1 COM DESONERAÇÃO	HORA			
			SINAPI	2017A01 COM DESONERAÇÃO	87,01%	50,66%	03/2016	02/2017

10026	ADESIVO PARA TUBO DE PVC RIGIDO	SEINFRA	KG	0,00750000	35,57	0,27
11888	SOLUÇÃO LIMPADORA PARA PVC RIGIDO	SEINFRA	L	0,01100000	25,39	0,28
12195	TUBO PVC ESGOTO DE 50MM (2')	SEINFRA	M	1,01000000	5,12	5,17
TOTAL MATERIAL:						5,71
VALOR:						12,32

11.24. C2598 - TUBO PVC BRANCO P/ESGOTO D=75mm (3") (M)

MAO DE OBRA	FONTE	UND	COEFICIENTE	PREÇO UNITÁRIO	TOTAL
10043	AJUDANTE DE ENCANADOR	SEINFRA	H	0,48000000	4,62
12320	ENCANADOR	SEINFRA	H	0,48000000	5,94
TOTAL MAO DE OBRA:					10,56

MATERIAL	FONTE	UND	COEFICIENTE	PREÇO UNITÁRIO	TOTAL
10026	ADESIVO PARA TUBO DE PVC RIGIDO	SEINFRA	KG	0,01700000	0,60
11888	SOLUÇÃO LIMPADORA PARA PVC RIGIDO	SEINFRA	L	0,02600000	0,66
12196	TUBO PVC ESGOTO DE 75MM (3')	SEINFRA	M	1,01000000	7,35
TOTAL MATERIAL:					8,62
VALOR:					19,18

11.25. C2593 - TUBO PVC BRANCO P/ESGOTO D=100MM (4") (M)

MAO DE OBRA	FONTE	UND	COEFICIENTE	PREÇO UNITÁRIO	TOTAL
10043	AJUDANTE DE ENCANADOR	SEINFRA	H	0,52000000	5,01
12320	ENCANADOR	SEINFRA	H	0,52000000	6,44
TOTAL MAO DE OBRA:					11,45

MATERIAL	FONTE	UND	COEFICIENTE	PREÇO UNITÁRIO	TOTAL
10026	ADESIVO PARA TUBO DE PVC RIGIDO	SEINFRA	KG	0,02500000	0,89
11888	SOLUÇÃO LIMPADORA PARA PVC RIGIDO	SEINFRA	L	0,04000000	1,02
12193	TUBO PVC ESGOTO DE 100MM (4')	SEINFRA	M	1,01000000	8,76
TOTAL MATERIAL:					10,67
VALOR:					22,11

11.26. C2832 - FOSSA SÉPTICA E SUMIDOURO EM ALVENARIA (UN)

MAO DE OBRA	FONTE	UND	COEFICIENTE	PREÇO UNITÁRIO	TOTAL
12543	SERVENTE	SEINFRA	H	2,00000000	16,80
TOTAL MAO DE OBRA:					16,80

MATERIAL	FONTE	UND	COEFICIENTE	PREÇO UNITÁRIO	TOTAL
10280	BRITA	SEINFRA	M3	1,49200000	77,70
12298	CURVA PVC LONGA DN 100	SEINFRA	UN	3,00000000	65,20
12456	TUBO PVC ESGOTO PRIMÁRIO DE 100 (NBR 5688)	SEINFRA	M	2,50000000	22,83
TOTAL MATERIAL:					165,74

SERVICO	FONTE	UND	COEFICIENTE	PREÇO UNITÁRIO	TOTAL
C0073	ALVENARIA DE TIJOLO CERÂMICO FURADO (9x19x19)cm C/ARGAMASSA	SEINFRA	M2	10,05000000	348,84
C0074	ALVENARIA DE TIJOLO CERÂMICO FURADO (9x19x19)cm C/ARGAMASSA MISTA DE CAL HIDRATADA ESP=70 cm	SEINFRA	M2	81,29	791,87
C0216	ARMADURA CA-50A MÉDIA D= 6,3 A 10,0mm	SEINFRA	M	6,18	258,69

Roma Construtora Ltda - ME
CNPJ 21.725.552/0001-37

Roberto Antonio de Castro Macedo
CPF 220.150.563-68

Jarbas Delmontez Damatho Sampaio
Engenheiro Civil
RNP 0604006810 CREA 5286D



RELATÓRIO ANALÍTICO - COMPOSIÇÕES DE CUSTOS



OBRA:	UNIDADE BÁSICA DE SAÚDE - TIPO I	DATA :	31/08/2017	BDI :	28,8%
LOCAL:	RUA FRANCISCO MÁXIMO DE ANDRADE, S/N, RIACHO VERDE, VÁRZEA ALEGRE/CE	FORNTE	VERSÃO	HORA	MES
CLIENTE:	PREFEITURA MUNICIPAL DE VÁRZEA ALEGRE/CE	SEINFRA	024.1 COM DESONERAÇÃO	87,01%	03/2016
		SINAPI	2017/01 COM DESONERAÇÃO	88,66%	50,66% 02/2017

C0838	CONCRETO P/VIBR., FCK 10 MPa COM AGREGADO ADQUIRIDO	SEINFRA	M3	0,29000000	270,25	78,37
C0840	CONCRETO P/VIBR., FCK 15 MPa COM AGREGADO ADQUIRIDO	SEINFRA	M3	0,59800000	287,46	171,90
C1400	FORMA DE TÁBUAS DE 1" DE 3A. P/FUNDAÇÕES UTIL. 5 X	SEINFRA	M2	1,84000000	40,33	74,21
C2123	REBOCO C/ARGAMASSA DE CAL HIDRATADA E AREIA PENEIRADA TRAÇO 1:3 ESP=5 mm P/PAREDE	SEINFRA	M2	11,00000000	12,75	140,25
C2764	ESCAVAÇÃO MANUAL SOLO DE 1A.CAT. PROF. ATÉ 1,50m	SEINFRA	M3	14,24000000	22,26	316,96
					TOTAL SERVIÇO:	2181,11
					VALOR:	2.363,65

12.1. C2068 - QUADRO DE DISTRIBUIÇÃO DE LUZ EMBUTIR ATÉ 24 DIVISÕES 332X332X95mm, C/BARRAMENTO (UN)

MAO DE OBRA	FORNTE	UND	COEFICIENTE	PREÇO UNITÁRIO	TOTAL
10042 AJUDANTE DE ELETRICISTA	SEINFRA	H	3,00000000	9,63	28,89
12312 ELETRICISTA	SEINFRA	H	3,00000000	12,38	37,14
TOTAL MAO DE OBRA:					66,03

MATERIAL	FORNTE	UND	COEFICIENTE	PREÇO UNITÁRIO	TOTAL
10193 BARRAMENTO NEUTRO P/BAIXA TENSÃO	SEINFRA	UN	1,00000000	26,46	26,46
10194 BARRAMENTO PRINCIPAL P/BAIXA TENSÃO	SEINFRA	UN	1,00000000	27,99	27,99
10195 BARRAMENTO TERRA P/BAIXA TENSÃO	SEINFRA	UN	1,00000000	23,14	23,14
11756 QUADRO DISTRIBUIÇÃO LUZ 332X332X95MM	SEINFRA	UN	1,00000000	133,69	133,69
TOTAL MATERIAL:					213,28
VALOR:					279,31

12.2. C3579 - QUADRO DE MEDIÇÃO PADRÃO COELCE - PADRÃO POPULAR (UN)

MAO DE OBRA	FORNTE	UND	COEFICIENTE	PREÇO UNITÁRIO	TOTAL
10042 AJUDANTE DE ELETRICISTA	SEINFRA	H	1,00000000	9,63	9,63
12312 ELETRICISTA	SEINFRA	H	1,00000000	12,38	12,38
TOTAL MAO DE OBRA:					22,01

MATERIAL	FORNTE	UND	COEFICIENTE	PREÇO UNITÁRIO	TOTAL
16129 QUADRO MEDIÇÃO PADRÃO COELCE (PADRÃO MUTIRÃO)	SEINFRA	UN	1,00000000	41,66	41,66
TOTAL MATERIAL:					41,66
VALOR:					63,67

12.3. C1130 - DISJUNTOR TRIPOLAR EM QUADRO DE DISTRIBUIÇÃO 70A (UN)

MAO DE OBRA	FORNTE	UND	COEFICIENTE	PREÇO UNITÁRIO	TOTAL
10042 AJUDANTE DE ELETRICISTA	SEINFRA	H	0,90000000	9,63	8,67
12312 ELETRICISTA	SEINFRA	H	0,90000000	12,38	11,14
TOTAL MAO DE OBRA:					19,81

MATERIAL	FORNTE	UND	COEFICIENTE	PREÇO UNITÁRIO	TOTAL
11018 DISJUNTOR TRIPOLAR DE 70A	SEINFRA	UN	1,00000000	72,47	72,47
TOTAL MATERIAL:					72,47
VALOR:					92,28

ROMA Construtora Ltda - ME
CNPJ 21.725.552/0001-37

Roberto Antonio de Lencastre Macedo
CPF 249.129.563-98

12.4. C1096 - DISJUNTOR MONOPOLAR EM QUADRO DE DISTRIBUIÇÃO 25A (UN)

MAO DE OBRA	FORNTE	UND	COEFICIENTE	PREÇO UNITÁRIO	TOTAL

Barbas Delmoutiez Ramalho Sampaio
Engenheiro Civil
RNP 010400681-1 CREA 53856

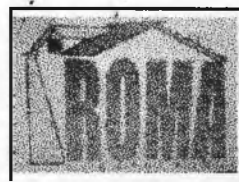

RELATÓRIO ANALÍTICO - COMPOSIÇÕES DE CUSTOS

3978
CONSELHO PERMANENTE DE ENGENHEIROS

OBRA:	UNIDADE BÁSICA DE SAÚDE - TIPO I	DATA:	31/08/2017	BDI:	28,82%
LOCAL:	RUA FRANCISCO MÁXIMO DE ANDRADE, S/N, RIACHO VERDE, VÁRZEA ALEGRE/CE	VERSÃO:	024.1 COM DESONERAÇÃO	HORA:	87,01%
CLIENTE:	PREFEITURA MUNICIPAL DE VÁRZEA ALEGRE/CE	SINAPI:	2017/01 COM DESONERAÇÃO	MES:	03/2016
					02/2017

10042	AJUDANTE DE ELETRICISTA	SEINFRA	H	0,30000000	9,63	2,89
12312	ELETRICISTA	SEINFRA	H	0,30000000	12,38	3,71
					TOTAL MAO DE OBRA:	6,60

MATERIAL	UNID	COEFICIENTE	PREÇO UNITÁRIO	TOTAL	
10984 DISJUNTOR MONOPOLAR 25A	UN	1,00000000	7,72	7,72	
				TOTAL MATERIAL:	7,72
				VALOR:	14,32

12.5. C1093 - DISJUNTOR MONOPOLAR EM QUADRO DE DISTRIBUIÇÃO 16A (UN)

MAO DE OBRA	UNID	COEFICIENTE	PREÇO UNITÁRIO	TOTAL	
10042 AJUDANTE DE ELETRICISTA	H	0,30000000	9,63	2,89	
12312 ELETRICISTA	H	0,30000000	12,38	3,71	
				TOTAL MAO DE OBRA:	6,60

MATERIAL	UNID	COEFICIENTE	PREÇO UNITÁRIO	TOTAL	
10981 DISJUNTOR MONOPOLAR 16A	UN	1,00000000	7,72	7,72	
				TOTAL MATERIAL:	7,72
				VALOR:	14,32

12.6. C1092 - DISJUNTOR MONOPOLAR EM QUADRO DE DISTRIBUIÇÃO 10A (UN)

MAO DE OBRA	UNID	COEFICIENTE	PREÇO UNITÁRIO	TOTAL	
10042 AJUDANTE DE ELETRICISTA	H	0,30000000	9,63	2,89	
12312 ELETRICISTA	H	0,30000000	12,38	3,71	
				TOTAL MAO DE OBRA:	6,60

MATERIAL	UNID	COEFICIENTE	PREÇO UNITÁRIO	TOTAL	
10980 DISJUNTOR MONOPOLAR 10A	UN	1,00000000	7,72	7,72	
				TOTAL MATERIAL:	7,72
				VALOR:	14,32

12.7. C1494 - INTERRUPTOR UMA TECLA SIMPLES 10A 250V (UN)

MAO DE OBRA	UNID	COEFICIENTE	PREÇO UNITÁRIO	TOTAL	
10042 AJUDANTE DE ELETRICISTA	H	0,21000000	9,63	2,02	
12312 ELETRICISTA	H	0,21000000	12,38	2,60	
				TOTAL MAO DE OBRA:	4,62

MATERIAL	UNID	COEFICIENTE	PREÇO UNITÁRIO	TOTAL	
11255 INTERRUPTOR 1 TECLA SIMPLES	UN	1,00000000	5,58	5,58	
				TOTAL MATERIAL:	5,58
				VALOR:	10,20

12.8. C1479 - INTERRUPTOR DUAS TECLAS SIMPLES 10A 250V (UN)

MAO DE OBRA	UNID	COEFICIENTE	PREÇO UNITÁRIO	TOTAL	
10042 AJUDANTE DE ELETRICISTA	H	0,37000000	9,63	3,56	
12312 ELETRICISTA	H	0,37000000	12,38	4,58	
				TOTAL MAO DE OBRA:	8,14

ROMA Construtora Ltda - ME
CNPJ 21.725.552/0001-37
Roberto Antonio de Castro Macedo
CPF 249.129.563-68

Jarbas Delmoutiez Sampaio
Engenheiro Civil
RNP. 0604006810 CREA 52865

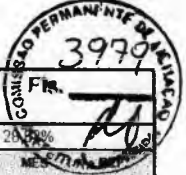

RELATÓRIO ANALÍTICO - COMPOSIÇÕES DE CUSTOS



OBRA:	UNIDADE BÁSICA DE SAÚDE - TIPO I	DATA:	31/08/2017	BDI:	26,88%
LOCAL:	RUA FRANCISCO MÁXIMO DE ANDRADE, S/N, RIACHO VERDE, VÁRZEA ALEGRE/CE	FONTE:	SEINFRA	VERSÃO:	024.1 COM DESONERAÇÃO
CLIENTE:	PREFEITURA MUNICIPAL DE VÁRZEA ALEGRE/CE	SINAPI:	2017/01 COM DESONERAÇÃO	HORA:	87,01%
				MES:	03/2016
					02/2017

MATERIAL	FONTE	UND	COEFICIENTE	PREÇO UNITÁRIO	TOTAL
I1263 INTERRUPTOR 2 TECLAS SIMPLES	SEINFRA	UN	1,00000000	7,37	7,37
				TOTAL MATERIAL:	7,37
				VALOR:	15,52

12.9. C1489 - INTERRUPTOR TRES TECLAS SIMPLES 10A 250V (UN)

MAO DE OBRA	FONTE	UND	COEFICIENTE	PREÇO UNITÁRIO	TOTAL
I0042 AJUDANTE DE ELETRICISTA	SEINFRA	H	0,53000000	9,63	5,10
I2312 ELETRICISTA	SEINFRA	H	0,53000000	12,38	6,56
				TOTAL MAO DE OBRA:	11,67

MATERIAL	FONTE	UND	COEFICIENTE	PREÇO UNITÁRIO	TOTAL
I1267 INTERRUPTOR 3 TECLAS SIMPLES	SEINFRA	UN	1,00000000	12,02	12,02
				TOTAL MATERIAL:	12,02
				VALOR:	23,69

12.10. C1496 - INTERRUPTOR UMA TECLA SIMPLES E TOMADA UNIVERSAL 10A 250V (UN)

MAO DE OBRA	FONTE	UND	COEFICIENTE	PREÇO UNITÁRIO	TOTAL
I0042 AJUDANTE DE ELETRICISTA	SEINFRA	H	0,37000000	9,63	3,56
I2312 ELETRICISTA	SEINFRA	H	0,37000000	12,38	4,58
				TOTAL MAO DE OBRA:	8,14

MATERIAL	FONTE	UND	COEFICIENTE	PREÇO UNITÁRIO	TOTAL
I1259 INTERRUPTOR 1 TECLA SIMPLES 1 TOMADA 2POLOS UNIV.	SEINFRA	UN	1,00000000	12,93	12,93
				TOTAL MATERIAL:	12,93
				VALOR:	21,07

12.11. C1483 - INTERRUPTOR DUAS TECLAS SIMPLES E TOMADA 10A 250V (UN)

MAO DE OBRA	FONTE	UND	COEFICIENTE	PREÇO UNITÁRIO	TOTAL
I0042 AJUDANTE DE ELETRICISTA	SEINFRA	H	0,53000000	9,63	5,10
I2312 ELETRICISTA	SEINFRA	H	0,53000000	12,38	6,56
				TOTAL MAO DE OBRA:	11,67

MATERIAL	FONTE	UND	COEFICIENTE	PREÇO UNITÁRIO	TOTAL
I1265 INTERRUPTOR 2 TECLAS SIMPLES 1TOMADA 2POLOS	SEINFRA	UN	1,00000000	15,53	15,53
				TOTAL MATERIAL:	15,53
				VALOR:	27,20

12.12. C1481 - INTERRUPTOR DUAS TECLAS PARALELO 10A 250V (UN)

MAO DE OBRA	FONTE	UND	COEFICIENTE	PREÇO UNITÁRIO	TOTAL
I0042 AJUDANTE DE ELETRICISTA	SEINFRA	H	0,53000000	0,63	5,10
I2312 ELETRICISTA	SEINFRA	H	0,53000000	12,38	6,56
				TOTAL MAO DE OBRA:	11,67

MATERIAL	FONTE	UND	COEFICIENTE	PREÇO UNITÁRIO	TOTAL
I1261 INTERRUPTOR 2 TECLAS PARALELO	SEINFRA	UN	1,00000000	12,93	12,93
				TOTAL MATERIAL:	12,93

ROMA Construtora Ltda - ME
 CNPJ 21.725.552/0001-37
 Roberto Antonio de Castro Macedo
 CPF 249.129.563-68
 Engenheiro Civil
 RNP, 0604006810 CREA 5286D

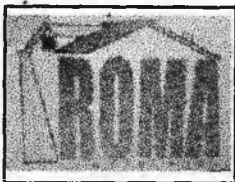

RELATÓRIO ANALÍTICO - COMPOSIÇÕES DE CUSTOS

OBRA:	UNIDADE BÁSICA DE SAÚDE - TIPO I	DATA:	31/08/2017	BDI:	28,85%
LOCAL:	RUA FRANCISCO MÁXIMO DE ANDRADE, S/N, RIACHO VERDE, VÁRZEA ALEGRE/CE	FONTE:	VERSÃO	HORA	MES
CLIENTE:	PREFEITURA MUNICIPAL DE VÁRZEA ALEGRE/CE	SEINFRA	024.1 COM DESONERAÇÃO	87,01%	-
		SINAPI	2017/01 COM DESONERAÇÃO	88,66%	50,66%
					REF.
					03/2016
					02/2017

VALOR: 24,59

12.13. C2493 - TOMADA UNIVERSAL 10A 250V (UN)

MAO DE OBRA	FONTE	UND	COEFICIENTE	PREÇO UNITÁRIO	TOTAL
I0042 AJUDANTE DE ELETRICISTA	SEINFRA	H	0,21000000	9,63	2,02
I2312 ELETRICISTA	SEINFRA	H	0,21000000	12,38	2,60
TOTAL MAO DE OBRA:					4,62

MATERIAL	FONTE	UND	COEFICIENTE	PREÇO UNITÁRIO	TOTAL
I2119 TOMADA UNIVERSAL 2POLOS	SEINFRA	UN	1,00000000	5,49	5,49
TOTAL MATERIAL:					5,49

VALOR: 10,11

14. C2480 - TOMADA 2 POLOS MAIS TERRA 20A - 250V, SISTEMA "X" (UN)

MAO DE OBRA	FONTE	UND	COEFICIENTE	PREÇO UNITÁRIO	TOTAL
I0042 AJUDANTE DE ELETRICISTA	SEINFRA	H	0,35000000	9,63	3,37
I2312 ELETRICISTA	SEINFRA	H	0,35000000	12,38	4,33
TOTAL MAO DE OBRA:					7,70

MATERIAL	FONTE	UND	COEFICIENTE	PREÇO UNITÁRIO	TOTAL
I2106 TOMADA 2 POLOS, MAIS TERRA 20A - 250V, SISTEMA "X"	SEINFRA	UN	1,00000000	9,10	9,10
TOTAL MATERIAL:					9,10

VALOR: 16,80

12.15. C2562 - TUBO AÇO GALV. C/OU S/COSTURA D=50mm (2") (M)

MAO DE OBRA	FONTE	UND	COEFICIENTE	PREÇO UNITÁRIO	TOTAL
I0043 AJUDANTE DE ENCANADOR	SEINFRA	H	0,74000000	9,63	7,13
I2320 ENCANADOR	SEINFRA	H	0,74000000	12,38	9,16
TOTAL MAO DE OBRA:					16,29

MATERIAL	FONTE	UND	COEFICIENTE	PREÇO UNITÁRIO	TOTAL
I1180 FITA DE VEDAÇÃO	SEINFRA	M	1,13000000	0,35	0,40
I2171 TUBO AÇO GALVANIZADO DE 50MM (2")	SEINFRA	M	1,01000000	28,83	29,12
TOTAL MATERIAL:					29,52

VALOR: 45,81

12.16. C4107 - ARANDELA PARA LÂMPADA INCANDESCENTE 60W EM ALUMÍNIO ANODIZADO E PINTADO POR PROCESSO ELETROSTÁTICO COM REFLETOR EM ALUMÍNIO ANODIZADO ALTO BRILHO (UN)

MAO DE OBRA	FONTE	UND	COEFICIENTE	PREÇO UNITÁRIO	TOTAL
I0042 AJUDANTE DE ELETRICISTA	SEINFRA	H	1,20000000	9,63	11,56
I2312 ELETRICISTA	SEINFRA	H	1,20000000	12,38	14,86
TOTAL MAO DE OBRA:					26,41

MATERIAL	FONTE	UND	COEFICIENTE	PREÇO UNITÁRIO	TOTAL
I7928 ARANDELA PARA LÂMPADA INCANDESCENTE 60W EM ALUMÍNIO ANODIZADO E PINTADO POR PROCESSO ELETROSTÁTICO COM REFLETOR EM ALUMÍNIO ANODIZADO ALTO BRILHO	SEINFRA	UN	1,00000000	82,74	82,74
TOTAL MATERIAL:					82,74

VALOR: 109,15

ROMA CONSTRUTORA EIRELI ME
 CNPJ 21.725.552/0001-37
 Roberto Antonio de Castro Macedo
 CPF 249.129.563-68

Barbas Delmoutiez Romalho Sampaio
 Engenheiro Civil
 RNP. 0604006810 CREA 5286D

RELATÓRIO ANALÍTICO - COMPOSIÇÕES DE CUSTOS



	OBRA:	UNIDADE BÁSICA DE SAÚDE - TIPO1	DATA:	31/08/2017	
	LOCAL:	RUA FRANCISCO MÁXIMO DE ANDRADE, S/N, RIACHO VERDE, VÁRZEA ALEGRE/CE	SEINFRA	VERSÃO	HORA
	CLIENTE:	PREFEITURA MUNICIPAL DE VÁRZEA ALEGRE/CE	SINAPI	024.1 COM DESONERAÇÃO	87,01%
				2017/01 COM DESONERAÇÃO	88,66% 50,66% 02/2017

12.17. C1665 - LUMINÁRIA FLUORESCENTE COMPLETA C/2 LÂMPADAS DE 20W (UN)

MAO DE OBRA	FONTE	UNID	COEFICIENTE	PREÇO UNITÁRIO	TOTAL
10042 AJUDANTE DE ELETRICISTA	SEINFRA	H	1,10000000	9,63	10,59
12312 ELETRICISTA	SEINFRA	H	1,10000000	12,38	13,62
TOTAL MAO DE OBRA:					24,21

MATERIAL	FONTE	UNID	COEFICIENTE	PREÇO UNITÁRIO	TOTAL
11363 LUMINARIA FLUORESCENTE 2X20W COMPLETA COM LAMPADA	SEINFRA	UN	1,00000000	42,78	42,78
TOTAL MATERIAL:					42,78

VALOR: 66,99

12.18. C1666 - LUMINÁRIA FLUORESCENTE COMPLETA C/2 LÂMPADAS DE 40W (UN)

MAO DE OBRA	FONTE	UNID	COEFICIENTE	PREÇO UNITÁRIO	TOTAL
10042 AJUDANTE DE ELETRICISTA	SEINFRA	H	1,10000000	9,63	10,59
12312 ELETRICISTA	SEINFRA	H	1,10000000	12,38	13,62
TOTAL MAO DE OBRA:					24,21

MATERIAL	FONTE	UNID	COEFICIENTE	PREÇO UNITÁRIO	TOTAL
11364 LUMINARIA FLUORESCENTE 2X40W COMPLETA COM LAMPADA	SEINFRA	UN	1,00000000	53,73	53,73
TOTAL MATERIAL:					53,73

VALOR: 77,94

12.19. C1662 - LUMINÁRIA FLUORESCENTE COMPLETA (1 X 16)W (UN)

MAO DE OBRA	FONTE	UNID	COEFICIENTE	PREÇO UNITÁRIO	TOTAL
10042 AJUDANTE DE ELETRICISTA	SEINFRA	H	1,10000000	0,63	10,59
12312 ELETRICISTA	SEINFRA	H	1,10000000	12,38	13,62
TOTAL MAO DE OBRA:					24,21

MATERIAL	FONTE	UNID	COEFICIENTE	PREÇO UNITÁRIO	TOTAL
11368 LUMINARIA FLUORESCENTE COMPLETA (1 X 16)W	SEINFRA	UN	1,00000000	36,22	36,22
TOTAL MATERIAL:					36,22

VALOR: 60,43

12.20. C1638 - LUMINÁRIA FLUORESCENTE COMPLETA (2 X 32)W (UN)

MAO DE OBRA	FONTE	UNID	COEFICIENTE	PREÇO UNITÁRIO	TOTAL
10042 AJUDANTE DE ELETRICISTA	SEINFRA	H	1,10000000	0,63	10,59
12312 ELETRICISTA	SEINFRA	H	1,10000000	12,38	13,62
TOTAL MAO DE OBRA:					24,21

MATERIAL	FONTE	UNID	COEFICIENTE	PREÇO UNITÁRIO	TOTAL
11371 LUMINARIA FLUORESCENTE COMPLETA (2 X 32)W	SEINFRA	UN	1,00000000	88,01	88,01
TOTAL MATERIAL:					88,01

VALOR: 112,22

12.21. C4412 - LUMINÁRIA DE PISO MOVEL, CORREDEIRA DOMÍNIO, REFLETOR EM ALUMÍNIO ANODIZADO COM PROTETOR DE VIDRO EM GRADE DE ALUMÍNIO (UN)

MAO DE OBRA	FONTE	UNID	COEFICIENTE	PREÇO UNITÁRIO	TOTAL
<p style="font-size: small;">ROMA CONSTRUTORA LTDA ME - CNPJ: 08.725.552/0001-37 RUA ANTONIO JOSE DA COSTA, 276 - ALTO DA ALEGRIA - CEP: 63180000 - BARBALHA/CE - FONE: (88) 3532-3796</p>					



RELATÓRIO ANALÍTICO - COMPOSIÇÕES DE CUSTOS

3982
CAUSADO PERMANENTE
M. 1.º
M. 2.º
M. 3.º
M. 4.º
M. 5.º
M. 6.º
M. 7.º
M. 8.º
M. 9.º
M. 10.º
M. 11.º
M. 12.º
M. 13.º
M. 14.º
M. 15.º
M. 16.º
M. 17.º
M. 18.º
M. 19.º
M. 20.º
M. 21.º
M. 22.º
M. 23.º
M. 24.º
M. 25.º
M. 26.º
M. 27.º
M. 28.º
M. 29.º
M. 30.º
M. 31.º
M. 32.º
M. 33.º
M. 34.º
M. 35.º
M. 36.º
M. 37.º
M. 38.º
M. 39.º
M. 40.º
M. 41.º
M. 42.º
M. 43.º
M. 44.º
M. 45.º
M. 46.º
M. 47.º
M. 48.º
M. 49.º
M. 50.º
M. 51.º
M. 52.º
M. 53.º
M. 54.º
M. 55.º
M. 56.º
M. 57.º
M. 58.º
M. 59.º
M. 60.º
M. 61.º
M. 62.º
M. 63.º
M. 64.º
M. 65.º
M. 66.º
M. 67.º
M. 68.º
M. 69.º
M. 70.º
M. 71.º
M. 72.º
M. 73.º
M. 74.º
M. 75.º
M. 76.º
M. 77.º
M. 78.º
M. 79.º
M. 80.º
M. 81.º
M. 82.º
M. 83.º
M. 84.º
M. 85.º
M. 86.º
M. 87.º
M. 88.º
M. 89.º
M. 90.º
M. 91.º
M. 92.º
M. 93.º
M. 94.º
M. 95.º
M. 96.º
M. 97.º
M. 98.º
M. 99.º
M. 100.º

OBRA:	UNIDADE BÁSICA DE SAÚDE - TIPO I	DATA:	31/08/2017	BDI:	28,83%
LOCAL:	RUA FRANCISCO MÁXIMO DE ANDRADE, S/N, RIACHO VERDE, VÁRZEA ALEGRE/CE	FONTE	VERSÃO	HORA	MEASURA
CLIENTE:	PREFEITURA MUNICIPAL DE VÁRZEA ALEGRE/CE	SEINFRA	024 1 COM DESONERAÇÃO	87,01%	03/2016
		SINAPI	2017/01 COM DESONERAÇÃO	88,66%	02/2017

10042	AJUDANTE DE ELETRICISTA	SEINFRA	H	1,50000000	9,63	14,44
12312	ELETRICISTA	SEINFRA	H	1,50000000	12,38	18,57
TOTAL MAO DE OBRA:						33,02

MATERIAL	DESCRICO	FONTE	UND	COEFICIENTE	PREÇO UNITÁRIO	TOTAL
18350	LUMINÁRIA DE PISO MÓVEL, CORPO EM ALUMÍNIO, REFLETOR EM ALUM ANOD. C/ PROTETOR DE VIDRO EM GRADE DE ALUMÍNIO	SEINFRA	UN	1,00000000	45,20	45,20
18351	LÂMPADA VAPOR METÁLICO 70W	SEINFRA	UN	1,00000000	41,03	41,03
18352	REATOR / IGNITOR	SEINFRA	UN	1,00000000	35,35	35,35
TOTAL MATERIAL:						121,58
VALOR:						154,59

12.22. 91924 - CABO DE COBRE FLEXÍVEL ISOLADO, 1,5 MM², ANTI-CHAMA 450/750 V, PARA CIRCUITOS TERMINAIS - FORNECIMENTO E INSTALAÇÃO. AF_ 12/2015 (M)

MATERIAL	DESCRICO	FONTE	UND	COEFICIENTE	PREÇO UNITÁRIO	TOTAL
00000983	CABO DE COBRE, RÍGIDO, CLASSE 2, ISOLACAO EM PVC/A, ANTICHAMA BWF-B, 1 CONDUTOR, 450/750 V, SECAO NOMINAL 1,5 MM²	SINAPI	M	1,19000000	0,48	0,58
00021127	FITA ISOLANTE ADESIVA ANTICHAMA, USO ATE 750 V, EM ROLO DE 19 MM X 5 M	SINAPI	UN	0,00900000	3,62	0,03
TOTAL MATERIAL:						0,61

SERVICO	DESCRICO	FONTE	UND	COEFICIENTE	PREÇO UNITÁRIO	TOTAL
88247	AUXILIAR DE ELETRICISTA COM ENCARGOS COMPLEMENTARES	SINAPI	H	0,02400000	12,39	0,30
88264	ELETRICISTA COM ENCARGOS COMPLEMENTARES	SINAPI	H	0,02400000	15,20	0,36
TOTAL SERVIÇO:						0,66
VALOR:						1,27

12.23. 91926 - CABO DE COBRE FLEXÍVEL ISOLADO, 2,5 MM², ANTI-CHAMA 450/750 V, PARA CIRCUITOS TERMINAIS - FORNECIMENTO E INSTALAÇÃO. AF_ 12/2015 (M)

MATERIAL	DESCRICO	FONTE	UND	COEFICIENTE	PREÇO UNITÁRIO	TOTAL
00000984	CABO DE COBRE, RÍGIDO, CLASSE 2, ISOLACAO EM PVC/A, ANTICHAMA BWF-B, 1 CONDUTOR, 450/750 V, SECAO NOMINAL 2,5 MM²	SINAPI	M	1,19000000	1,25	1,48
00021127	FITA ISOLANTE ADESIVA ANTICHAMA, USO ATE 750 V, EM ROLO DE 19 MM X 5 M	SINAPI	UN	0,00900000	3,62	0,03
TOTAL MATERIAL:						1,52

SERVICO	DESCRICO	FONTE	UND	COEFICIENTE	PREÇO UNITÁRIO	TOTAL
88247	AUXILIAR DE ELETRICISTA COM ENCARGOS COMPLEMENTARES	SINAPI	H	0,03000000	12,39	0,37
88264	ELETRICISTA COM ENCARGOS COMPLEMENTARES	SINAPI	H	0,03000000	15,20	0,46
TOTAL SERVIÇO:						0,83
VALOR:						2,34

12.24. C0534 - CABO ISOLADO PVC 750V 4MM² (M)

MÃO DE OBRA	DESCRICO	FONTE	UND	COEFICIENTE	PREÇO UNITÁRIO	TOTAL
10042	AJUDANTE DE ELETRICISTA	SEINFRA	H	0,12000000	9,63	1,16
12312	ELETRICISTA	SEINFRA	H	0,12000000	12,38	1,49
TOTAL MAO DE OBRA:						2,64

MATERIAL	DESCRICO	FONTE	UND	COEFICIENTE	PREÇO UNITÁRIO	TOTAL
10357	CABO ISOLADO PVC 750V 4MM²	SEINFRA	M	1,02000000	1,60	1,63
TOTAL MATERIAL:						1,63
VALOR:						4,27

ROMA Construtora Ltda - ME
CNPJ 21.725.552/0001-37
Roberto Antonio de Castro Macedo
CPF 249.129.563-68

Jarbas Delmoutiez Romalho Sampaio
Engenheiro Civil
RNP. 0604006810 CREA 5286D

RELATÓRIO ANALÍTICO - COMPOSIÇÕES DE CUSTOS



	OBRA:	UNIDADE BÁSICA DE SAÚDE - TIPO I	DATA : 31/08/2017	BDI : 28,3%			
	LOCAL:	RUA FRANCISCO MÁXIMO DE ANDRADE, S/N, RIACHO VERDE, VÁRZEA ALEGRE/CE	FONTE	VERSÃO			
	CLIENTE:	PREFEITURA MUNICIPAL DE VÁRZEA ALEGRE/CE	SEINFRA	024.1 COM DESONERAÇÃO	HORA	MES	REF.
			SINAPI	2017/01 COM DESONERAÇÃO	87,01%	-	03/2016
					88,66%	50,66%	02/2017

12.25. C0527 - CABO ISOLADO PVC 750V 16MM2 (M)

MAO DE OBRA	FONTE	UNID	COEFICIENTE	PREÇO UNITÁRIO	TOTAL
10042 AJUDANTE DE ELETRICISTA	SEINFRA	H	0,16000000	9,63	1,54
12312 ELETRICISTA	SEINFRA	H	0,16000000	12,38	1,98
TOTAL MAO DE OBRA:					3,52

MATERIAL	FONTE	UNID	COEFICIENTE	PREÇO UNITÁRIO	TOTAL
10342 CABO ISOLADO EM PVC 16MM2 - 750V	SEINFRA	M	1,02000000	6,19	6,32
TOTAL MATERIAL:					6,32
VALOR:					9,84

12.26. C1184 - ELETRODUTO FLEXÍVEL, TIPO GARGANTA (M)

MAO DE OBRA	FONTE	UNID	COEFICIENTE	PREÇO UNITÁRIO	TOTAL
10042 AJUDANTE DE ELETRICISTA	SEINFRA	H	0,80000000	9,63	7,70
TOTAL MAO DE OBRA:					7,70

MATERIAL	FONTE	UNID	COEFICIENTE	PREÇO UNITÁRIO	TOTAL
11084 ELETRODUTO FLEXIVEL TIPO GARGANTA	SEINFRA	M	1,00000000	1,84	1,84
TOTAL MATERIAL:					1,84
VALOR:					9,55

12.27. C0636 - CAIXA DE PASSAGEM EM ALVENARIA - 1/2 TIJOLO COMUM (M2)

MAO DE OBRA	FONTE	UNID	COEFICIENTE	PREÇO UNITÁRIO	TOTAL
12391 PEDREIRO	SEINFRA	H	2,30000000	12,38	28,47
12543 SERVENTE	SEINFRA	H	2,80000000	8,40	23,52
TOTAL MAO DE OBRA:					51,99

MATERIAL	FONTE	UNID	COEFICIENTE	PREÇO UNITÁRIO	TOTAL
10109 AREIA MEDIA	SEINFRA	M3	0,06100000	42,78	2,61
10441 CAL HIDRATADA	SEINFRA	KG	5,00000000	0,69	3,44
10805 CIMENTO PORTLAND	SEINFRA	KG	11,84000000	0,46	5,51
12082 TIJOLO MACIÇO COMUM	SEINFRA	UN	84,00000000	0,23	19,53
TOTAL MATERIAL:					31,09
VALOR:					83,08

13.1. C1208 - EMASSAMENTO DE PAREDES INTERNAS 2 DEMÃOS C/MASSA DE PVA (M2)

MAO DE OBRA	FONTE	UNID	COEFICIENTE	PREÇO UNITÁRIO	TOTAL
10045 AJUDANTE DE PINTOR	SEINFRA	H	0,20000000	9,63	1,93
12395 PINTOR	SEINFRA	H	0,30000000	12,38	3,71
TOTAL MAO DE OBRA:					5,64

MATERIAL	FONTE	UNID	COEFICIENTE	PREÇO UNITÁRIO	TOTAL
11347 LIXA PARA MADEIRA/MASSA	SEINFRA	UN	0,40000000	0,51	0,20
11513 MASSA CORRIDA A BASE DE PVA	SEINFRA	KG	0,70000000	4,89	3,42
TOTAL MATERIAL:					3,83
VALOR:					9,27

Roma Construtora Ltda - ME
CNPJ 21.725.552/0001-37

Roberto Antonio da Castro Macedo
CPF 249.129.563-68

Arbas Delmoutiez Ramalho Sampaio
Engenheiro Civil

RNF. 0604006810 CREA 5286D



RELATÓRIO ANALÍTICO - COMPOSIÇÕES DE CUSTOS

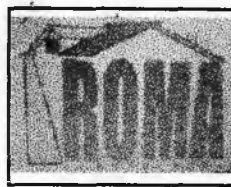

OBRA:	UNIDADE BÁSICA DE SAÚDE - TIPO I	DATA:	31/08/2017	BDI:	8,87%	
LOCAL:	RUA FRANCISCO MÁXIMO DE ANDRADE, S/N, RIACHO VERDE, VÁRZEA ALEGRE/CE	FONTE	VERSÃO	HORA	MES	REF.
CLIENTE:	PREFEITURA MUNICIPAL DE VÁRZEA ALEGRE/CE	SEINFRA	024.1 COM DESONERAÇÃO	87,01%	-	03/2016
		SINAPI	2017/01 COM DESONERAÇÃO	88,66%	50,86%	02/2017

13.2. 88489 - APLICAÇÃO MANUAL DE PINTURA COM TINTA LÁTEX ACRÍLICA EM PAREDES, DUASDEMÃOS. AF_06/2014 (M2)

MATERIAL	FONTE	UND	COEFICIENTE	PREÇO UNITÁRIO	TOTAL
00007356 TINTA ACRÍLICA PREMIUM, COR BRANCO FOSCO	SINAPI	L	0,33000000	16,67	5,50
TOTAL MATERIAL:					5,50

SERVIÇO	FONTE	UND	COEFICIENTE	PREÇO UNITÁRIO	TOTAL
88310 PINTOR COM ENCARGOS COMPLEMENTARES	SINAPI	H	0,18700000	15,00	2,80
88316 SERVENTE COM ENCARGOS COMPLEMENTARES	SINAPI	H	0,06900000	11,44	0,79
TOTAL SERVIÇO:					3,59

VALOR: 9,10

13.3. 88490 - APLICAÇÃO MECÂNICA DE PINTURA COM TINTA LÁTEX PVA EM TETO, DUAS DEMÃOS. AF_06/2014 (M2)

MATERIAL	FONTE	UND	COEFICIENTE	PREÇO UNITÁRIO	TOTAL
00007345 TINTA LÁTEX PVA PREMIUM, COR BRANCA	SINAPI	L	0,37000000	14,42	5,33
TOTAL MATERIAL:					5,33

SERVIÇO	FONTE	UND	COEFICIENTE	PREÇO UNITÁRIO	TOTAL
88310 PINTOR COM ENCARGOS COMPLEMENTARES	SINAPI	H	0,09200000	15,00	1,38
88316 SERVENTE COM ENCARGOS COMPLEMENTARES	SINAPI	H	0,02010000	11,44	0,23
95218 PULVERIZADOR DE TINTA ELÉTRICO/MÁQUINA DE PINTURA AIRLESS, VAZÃO 2 L/MIN - CHP DIURNO. AF_08/2016	SINAPI	CHP	0,00570000	1,81	0,01
95219 PULVERIZADOR DE TINTA ELÉTRICO/MÁQUINA DE PINTURA AIRLESS, VAZÃO 2 L/MIN - CHI DIURNO. AF_08/2016	SINAPI	CHI	0,03530000	0,75	0,03
TOTAL SERVIÇO:					1,65

VALOR: 6,98

13.4. 88415 - APLICAÇÃO MANUAL DE FUNDO SELADOR ACRÍLICO EM PAREDES EXTERNAS DE CASAS. AF_06/2014 (M2)

MATERIAL	FONTE	UND	COEFICIENTE	PREÇO UNITÁRIO	TOTAL
00006085 SELADOR ACRÍLICO PAREDES INTERNAS/EXTERNAS	SINAPI	L	0,16000000	5,46	0,87
TOTAL MATERIAL:					0,87

SERVIÇO	FONTE	UND	COEFICIENTE	PREÇO UNITÁRIO	TOTAL
88310 PINTOR COM ENCARGOS COMPLEMENTARES	SINAPI	H	0,05400000	15,00	0,81
88316 SERVENTE COM ENCARGOS COMPLEMENTARES	SINAPI	H	0,01400000	11,44	0,16
TOTAL SERVIÇO:					0,97

Handwritten signature

VALOR: 1,84

13.5. 95305 - TEXTURA ACRÍLICA, APLICAÇÃO MANUAL EM PAREDE, UMA DEMÃO. AF_09/2016 (M2)

MATERIAL	FONTE	UND	COEFICIENTE	PREÇO UNITÁRIO	TOTAL
00038877 MASSA PARA TEXTURA LISA DE BASE ACRÍLICA, USO INTERNO E EXTERNO	SINAPI	KG	1,14000000	5,13	5,85
TOTAL MATERIAL:					5,85

SERVIÇO	FONTE	UND	COEFICIENTE	PREÇO UNITÁRIO	TOTAL
88310 PINTOR COM ENCARGOS COMPLEMENTARES	SINAPI	H	0,18800000	15,00	2,82
88316 SERVENTE COM ENCARGOS COMPLEMENTARES	SINAPI	H	0,06900000	11,44	0,79
TOTAL SERVIÇO:					3,61

ROMA Construtora Ltda - ME
CNPJ 21.725.552/0001-37

Roberto Antonio de Castro Macedo
CPF 240.120.583-08

Handwritten signature

Jarbas Delmoutiez Ramalho Sampaio
Engenheiro Civil
RNP. 0604006810 CREA 5286D

VALOR: 9,46



RELATÓRIO ANALÍTICO - COMPOSIÇÕES DE CUSTOS

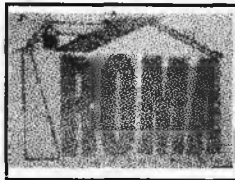

OBRA:	UNIDADE BASICA DE SAÚDE - TIPO I	DATA:	31/08/2017	BDI:	URAM (MUNICÍPIO)
LOCAL:	RUA FRANCISCO MÁXIMO DE ANDRADE, S/N, RIACHO VERDE, VARZEA ALEGRE/CE	FONTE:	SEINFRA	VERSÃO:	024.1 COM DESONERAÇÃO
CLIENTE:	PREFEITURA MUNICIPAL DE VARZEA ALEGRE/CE	SINAPI:	2017/01 COM DESONERAÇÃO	HORA:	87,01%
				MES:	50,66%
				REF.:	03/2016
					02/2017

13.6. C1206 - EMASSAMENTO DE ESQUADRIAS DE MADEIRA P/TINTA ÓLEO OU ESMALTE 2 DEMÃOS (M2)

MAO DE OBRA	FONTE	UND	COEFICIENTE	PREÇO UNITÁRIO	TOTAL
I0045 AJUDANTE DE PINTOR	SEINFRA	H	0,30000000	9,63	2,89
I2395 PINTOR	SEINFRA	H	0,35000000	12,38	4,33
TOTAL MAO DE OBRA:					7,22

MATERIAL	FONTE	UND	COEFICIENTE	PREÇO UNITÁRIO	TOTAL
I1347 LIXA PARA MADEIRA/MASSA	SEINFRA	UN	0,50000000	0,51	0,26
I1512 MASSA CORRIDA A BASE DE OLEO	SEINFRA	KG	0,45000000	8,80	3,96
TOTAL MATERIAL:					4,21

VALOR: 11,44

13.7. C1280 - ESMALTE DUAS DEMÃOS EM ESQUADRIAS DE MADEIRA (M2)

MAO DE OBRA	FONTE	UND	COEFICIENTE	PREÇO UNITÁRIO	TOTAL
I0045 AJUDANTE DE PINTOR	SEINFRA	H	0,35000000	9,63	3,37
I2395 PINTOR	SEINFRA	H	0,40000000	12,38	4,95
TOTAL MAO DE OBRA:					8,32

MATERIAL	FONTE	UND	COEFICIENTE	PREÇO UNITÁRIO	TOTAL
I0035 AGUARRAZ MINERAL	SEINFRA	L	0,04000000	9,73	0,39
I1100 ESMALTE SINTETICO	SEINFRA	L	0,16000000	11,16	1,78
I1199 FUNDO BRANCO FOSCO NIVELADOR P/ MADEIRAS	SEINFRA	L	0,13000000	15,05	1,96
I1347 LIXA PARA MADEIRA/MASSA	SEINFRA	UN	0,40000000	0,51	0,20
TOTAL MATERIAL:					4,34

VALOR: 12,66

13.8. C1279 - ESMALTE DUAS DEMÃOS EM ESQUADRIAS DE FERRO (M2)

MAO DE OBRA	FONTE	UND	COEFICIENTE	PREÇO UNITÁRIO	TOTAL
I0045 AJUDANTE DE PINTOR	SEINFRA	H	0,80000000	9,63	7,70
I2395 PINTOR	SEINFRA	H	0,80000000	12,38	9,90
TOTAL MAO DE OBRA:					17,61

MATERIAL	FONTE	UND	COEFICIENTE	PREÇO UNITÁRIO	TOTAL
I0035 AGUARRAZ MINERAL	SEINFRA	L	0,03000000	9,73	0,29
I1100 ESMALTE SINTETICO	SEINFRA	L	0,16000000	11,16	1,79
I1346 LIXA PARA FERRO	SEINFRA	UN	0,30000000	2,07	0,62
I2293 ZARCÃO	SEINFRA	L	0,12000000	14,41	1,73
TOTAL MATERIAL:					4,43

VALOR: 22,04

13.9. C0588 - CAIAÇÃO EM DUAS DEMÃOS COM SUPERCAL (M2)

MAO DE OBRA	FONTE	UND	COEFICIENTE	PREÇO UNITÁRIO	TOTAL
I2395 PINTOR	SEINFRA	H	0,20000000	12,38	2,48
TOTAL MAO DE OBRA:					2,48

MATERIAL	FONTE	UND	COEFICIENTE	PREÇO UNITÁRIO	TOTAL
I2496 SUPERCAL	SEINFRA	KG	0,30000000	0,99	0,30
TOTAL MATERIAL:					0,30

Roma Construtora Ltda - ME
CNPJ 21.725.552/0001-37

Roberto Antonio de Castro Macedo
CPF 249.129.563-88

Barbas Delmoortez Namalho Samalho
Engenheiro Civil

CNPJ 060400000-00000000
CNPJ 060400000-00000000

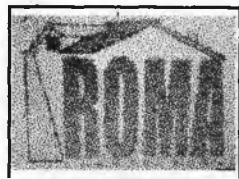

RELATÓRIO ANALÍTICO - COMPOSIÇÕES DE CUSTOS

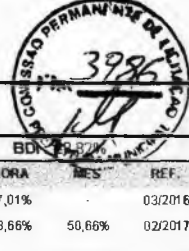

OBRA:	UNIDADE BÁSICA DE SAÚDE - TIPO I	DATA:	31/08/2017	BDN:	PREV. MUNICIPAL
LOCAL:	RUA FRANCISCO MÁXIMO DE ANDRADE, S/N, RIACHO VERDE, VÁRZEA ALEGRE/CE	FONTE:	VERSÃO:	HORA:	MES:
CLIENTE:	PREFEITURA MUNICIPAL DE VÁRZEA ALEGRE/CE	SEINFRA	024.1 COM DESONERAÇÃO	87,01%	03/2016
		SINAPI	2017/01 COM DESONERAÇÃO	88,66%	50,66%
					02/2017

TOTAL MATERIAL: 0,30

VALOR: 2,77

14.1. C1807 - MURO CONTORNO DE ALVENARIA. E CONCRETO(PILAR+CINTA), INCLUSIVE PINTURA (M2)

EQUIPAMENTO	FONTE	UND	COEFICIENTE	PREÇO UNITÁRIO	TOTAL
10682 BETONEIRA ELÉTRICA 580L (CHP)	SEINFRA	H	0,03000000	18,57	0,56
TOTAL EQUIPAMENTO:					0,56

MAO DE OBRA	FONTE	UND	COEFICIENTE	PREÇO UNITÁRIO	TOTAL
10040 AJUDANTE DE ARMADOR/FERREIRO	SEINFRA	H	0,15000000	9,63	1,44
10045 AJUDANTE DE PINTOR	SEINFRA	H	0,22000000	9,63	2,12
10121 ARMADOR/FERREIRO	SEINFRA	H	0,15000000	12,38	1,86
12391 PEDREIRO	SEINFRA	H	3,20000000	12,38	39,62
12395 PINTOR	SEINFRA	H	0,75000000	12,38	9,28
12543 SERVENTE	SEINFRA	H	5,20000000	8,40	43,68
TOTAL MAO DE OBRA:					96,00

MATERIAL	FONTE	UND	COEFICIENTE	PREÇO UNITÁRIO	TOTAL
10103 ARAME RECOZIDO N.18 BWG	SEINFRA	KG	0,04000000	9,27	0,37
10108 AREIA GROSSA	SEINFRA	M3	0,08000000	46,50	3,72
10109 AREIA MEDIA	SEINFRA	M3	0,02500000	42,78	3,64
10163 AÇO CA-50	SEINFRA	KG	2,18000000	3,68	8,03
10280 BRITA	SEINFRA	M3	0,03000000	52,08	1,56
10805 CIMENTO PORTLAND	SEINFRA	KG	45,00000000	0,46	20,92
11600 PEDRA DE MÃO (RACHÃO)	SEINFRA	M3	0,15000000	42,19	6,33
11605 PEDRISCO	SEINFRA	M3	0,01000000	58,78	0,59
11917 TABUA DE 1" - L = 12cm	SEINFRA	M	0,45000000	4,10	1,85
12081 TIJOLO CERÂMICO FURADO 9X19X19CM	SEINFRA	UN	25,00000000	0,39	9,76
12082 TIJOLO MACIÇO COMUM	SEINFRA	UN	18,00000000	0,23	4,18
12098 TINTA MINERAL IMPERMEÁVEL EM PÓ	SEINFRA	KG	0,87000000	4,60	4,01
TOTAL MATERIAL:					64,96

VALOR: 163,52

14.2. C4728 - CERCA/GRADIL NYLOFOR H=2,43M, MALHA 5 X 20CM - FIO 4,30MM, COM FIXADORES DE POLIAMIDA EM POSTE 40 x 60 MM CHUMBADOS EM BASE DE CONCRETO (EXCLUSIVE ESTA), REVESTIDOS EM POLIESTER POR PROCESSO DE PINTURA ELETROSTÁTICA (GRADIL E POSTE), NAS CORES VERDE OU BRANCA - FORNECIMENTO E INSTALAÇÃO (M)

MATERIAL	FONTE	UND	COEFICIENTE	PREÇO UNITÁRIO	TOTAL
19042 PAINEL NYLOFOR 2,43M x 2,5M (A X L) - MALHA 5 x 20 CM - FIO 4,30MM. REVESTIDO EM POLIESTER POR PROCESSO DE PINTURA ELETROSTÁTICA, NAS CORES VERDE OU BRANCA	SEINFRA	UN	0,40000000	389,34	155,73
19045 POSTE 40 x 60 MM, PINTURA ELETROSTÁTICA EM POLIESTER, NAS CORES VERDE OU BRANCA (H=3,20M - COM TAMPA) CHUMBADO	SEINFRA	UN	0,40000000	97,58	39,03
19048 FIXADOR POLIAMIDA PARA POSTE, NAS CORES VERDE OU	SEINFRA	UN	2,80000000	3,26	9,11
19049 SERVIÇO - COLOCAÇÃO E MONTAGEM DE CERCA/GRADIL	SEINFRA	M2	2,43000000	13,95	33,90
TOTAL MATERIAL:					237,78

VALOR: 237,78

ROMA Construtora Ltda - ME
CNPJ 21.725.552/0001-37

14.3. C4557 - PORTÃO DESLIZANTE APLOFOR COM QUADRO, PAINÉIS E ACESSÓRIOS COM PINTURA ELETROSTÁTICA COM TINTA POLIESTER, NAS CORES VERDE OU BRANCA, COM POSTE EM AÇO REVESTIDO, COR VERDE OU BRANCA - FORNECIMENTO E MONTAGEM (M2)

MATERIAL	FONTE	UND	COEFICIENTE	PREÇO UNITÁRIO	TOTAL
----------	-------	-----	-------------	----------------	-------

Engenheiro Civil
RNP, 06604006810 CREA 52960

RELATÓRIO ANALÍTICO - COMPOSIÇÕES DE CUSTOS



	OBRA:	UNIDADE BÁSICA DE SAÚDE - TIPO I	DATA : 31/08/2017		
	LOCAL:	RUA FRANCISCO MÁXIMO DE ANDRADE, S/N, RACHO VERDE, VÁRZEA ALEGRE/CE	FONTE	VERSÃO	HORA
	CLIENTE:	PREFEITURA MUNICIPAL DE VÁRZEA ALEGRE/CE	SEINFRA	024.1 COM DESONERAÇÃO	87,01%
			SINAPI	2017/01 COM DESONERAÇÃO	98,66% 50,66%
					REF. 03/2016 02/2017

18437 PORTÃO DESLIZANTE NYLOFOR, COMPOSTO DE QUADRO, PAINÉIS E ACESSÓRIOS COM PINTURA ELETROSTÁTICA COM TINTA POLIESTER, NAS CORES VERDE OU BRANCA, COM POSTE EM AÇO REVESTIDO, COR VERDE OU BRANCA - FORNECIMENTO E

TOTAL MATERIAL: 409,20

VALOR: 409,20

14.4. C3449 - MEIO FIO PRÉ MOLDADO (0,07x0,30x1,00)m C/REJUNTAMENTO (M)

MAO DE OBRA	FONTE	UNID	COEFICIENTE	PREÇO UNITÁRIO	TOTAL
12391 PEDREIRO	SEINFRA	H	0,18000000	12,38	2,23
12543 SERVENTE	SEINFRA	H	0,36000000	8,40	3,02
TOTAL MAO DE OBRA:					5,25

MATERIAL	FONTE	UNID	COEFICIENTE	PREÇO UNITÁRIO	TOTAL
10971 MEIO FIO PRE MOLDADO DIM.=(0,07x0,30x1,00)m	SEINFRA	M	1,00000000	10,48	10,48
TOTAL MATERIAL:					10,48

SERVICO	FONTE	UNID	COEFICIENTE	PREÇO UNITÁRIO	TOTAL
C0170 ARGAMASSA DE CIMENTO E AREIA S/PEN TRAÇO 1:3	SEINFRA	M3	0,00100000	362,01	0,36
TOTAL SERVICIO:					0,36

VALOR: 16,10

14.5. C1430 - GRAMA EM PLACAS E=6 CM FORNECIMENTO E PLANTIO (M2)

MAO DE OBRA	FONTE	UNID	COEFICIENTE	PREÇO UNITÁRIO	TOTAL
10037 AJUDANTE	SEINFRA	H	0,20780000	9,63	2,00
TOTAL MAO DE OBRA:					2,00

MATERIAL	FONTE	UNID	COEFICIENTE	PREÇO UNITÁRIO	TOTAL
11225 GRAMA TIPO BATATAIS EM PLACA	SEINFRA	M2	0,90000000	7,02	6,32
12077 TERRA VEGETAL	SEINFRA	M3	0,07500000	39,49	2,96
TOTAL MATERIAL:					9,28

VALOR: 11,28

14.6. C0112 - ARBUSTOS ORNAMENTAIS EM GERAL. C/ ALTURA MÍNIMA DE 50CM (UN)

MAO DE OBRA	FONTE	UNID	COEFICIENTE	PREÇO UNITÁRIO	TOTAL
11277 JARDINEIRO	SEINFRA	H	0,16960000	12,38	2,10
TOTAL MAO DE OBRA:					2,10

MATERIAL	FONTE	UNID	COEFICIENTE	PREÇO UNITÁRIO	TOTAL
10105 ARBUSTO ORNAMENTAL	SEINFRA	UN	1,00000000	16,56	16,56
TOTAL MATERIAL:					16,56

VALOR: 18,66

14.7. C1628 - LIMPEZA GERAL (M2)

MAO DE OBRA	FONTE	UNID	COEFICIENTE	PREÇO UNITÁRIO	TOTAL
12543 SERVENTE	SEINFRA	H	0,70000000	8,40	5,88
TOTAL MAO DE OBRA:					5,88

Roma Construtora Ltda - ME
CNPJ 21.725.552/0001-37

Roberto Antonio de Castro Macedo
CPF 249.129.563-68

Jarbas Delmoniz Ramalho Sampaio
Engenheiro Civil
RNP, 0604006810 CREA 52860

5,88



C.E.C

Caldas Engenharia e Construções LTDA

CNPJ: 10.621.483/0001-03



PROPOSTA DE PREÇOS

Á: Comissão Permanente de Licitação do Governo Municipal de Várzea Alegre - Ceara
REF: TOMADA DE PREÇOS Nº 2017.08.04.1

OBJETO: Contratação de serviços de engenharia para execução das obras de construção de 01(uma) Unidade Básica de Saúde porte 1, na localidade de Rua Francisco Máximo de Andrade S/N, Distrito de Riacho Verde, Município de Várzea Alegre/CE, de acordo com Proposta nº 10237.6040001/16-010, com recursos oriundos da emenda nº30310006 - Ministério da Saúde, conforme especificações constantes no Instrumento Convocatório.

A empresa **CALDAS ENGENHARIA E CONSTRUÇÕES LTDA – ME**, com sede na Rua Alexandre Benicio nº 123, Bairro Novo Horizonte de Lavras da Mangabeira – CE, inscrita no CNPJ sob o número 10.621.483/0001-03, vem apresentar sua proposta de Preços no Valor Global de **R\$ 483.628,89** (QUATROCENTOS E OITENTA E TRÊS MIL, SEISCENTOS E VINTE E OITO REAIS E OITENTA E NOVE CENTAVOS), conforme planilhas em anexo.

Declaro que nos preços propostos encontram-se incluídos todos os tributos, encargos sociais, taxas e quaisquer outros ônus que por ventura possam recair sobre o serviço objeto da presente licitação.

Finalizando, declaramos ainda que estamos de pleno acordo com todas as condições estabelecidas no edital da licitação, bem como seus anexos e se caso nos seja adjudicado o objeto da presente licitação, nos comprometemos assinar o contrato no prazo determinado no documento de convocação.

Caso nos seja adjudicado o objeto da presente licitação, nos comprometemos a assinar o contrato no prazo determinado no instrumento de convocação, indicando para esse fim o Sr. **Jaadzon Yackob Bezerra Caldas**, CPF: 000.068.123-76 e RG: 96029003193, SSPDC/CE, expedido em: 05/09/2002, como representante legal da empresa, também declara que:

Acata inteiramente os preceitos legais em vigor, especialmente a Lei nº 8.666/93 e suas alterações e as condições da **TOMADA DE PREÇOS Nº 2017.08.04.1**;

Até a presente data não existe fato que invalide o seu Certificado de Registro Cadastral - CRC, ora apresentado para fins de habilitação;

Para fins de cumprimento ao disposto no inciso XXXIII do art. 7º da Constituição Federal (inciso V do art. 27 da Lei Nº 8.666/93), só emprega menor de dezoito anos em trabalho noturno, perigoso ou insalubre e não emprega menor de dezesseis anos;

Não existem fatos que nos impeçam de participar deste processo licitatório. Assim, assumimos o compromisso de bem e fielmente atender as exigências para a execução do objeto abaixo cotado, caso sejamos proclamados vencedores.

Assumimos o compromisso de bem e fielmente executar a obra/serviços especificados no anexo I, caso sejamos vencedor (es) da presente licitação.

PRAZO DE VALIDADE: 60 (SESSENTA) DIAS

PRAZO DE EXECUÇÃO: CONFORME EDITAL

LAVRAS DA MANGABEIRA-CE, 31 DE AGOSTO DE 2017

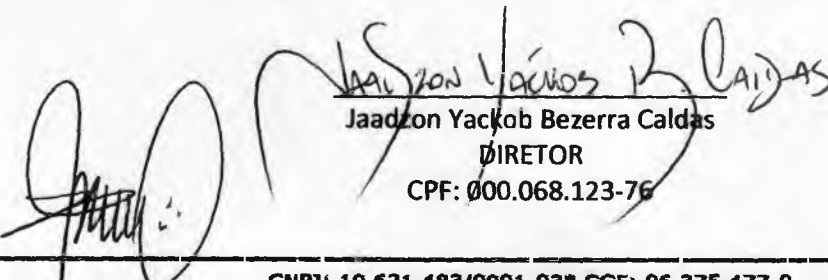

Jaadzon Yackob Bezerra Caldas

DIRETOR

CPF: 000.068.123-76

CNPJ: 10.621.483/0001-03* CGF: 06.375.477-0

Rua Alexandre Benicio Nº 123, Bairro Novo Horizonte / Lavras da Mangabeira - CE.
CEP 63.300-000 * Fone (88) 3536-2434; (88) 9.9630-7066- Email: caldas.engenharia@gmail.com

C.E.C

Caldas Engenharia e Construções LTDA

CNPJ: 10.621.483/0001-03



COMPOSIÇÃO DE BDI		
COD	DESCRIÇÃO	%
	DESPESAS INDIRETAS	
AC	ADMINISTRAÇÃO CENTRAL	3,00
DF	DESPESAS FINANCEIRAS	0,49
R	RISCOS	0,97
	BENEFICIO	
S + G	GARANTIA / SEGURO	0,80
L	LUCRO	6,16
I	IMPOSTOS	
	PIS	0,65
	COFINS	3,00
	ISS	5,00
	CPRB (4,5%, QUANDO TIVER DESONERAÇÃO INSS)	4,50
	BDI	28,82%

Jordachy Frank Bezerra Caldas
ENGENHEIRO CIVIL
CREA 1605254177

C

U

C.E.C

Caldas Engenharia e Construções LTDA

CNPJ: 10.621.483/0001-03

Jordachy Francisco Bezerra Caldas

ENGRº CIVIL

CREA-1605764177

COMISSÃO MUNICIPAL DE LICITAÇÃO Nº. 399/2017

PLANILHA ORÇAMENTÁRIA

OBRA:	PREFEITURA MUNICIPAL DE VARZEA ALEGRE-CE	DATA:	31/08/2017	BDI:	28,82%
FORTE	VERSÃO	OBRA	MES	REF.	
SBC	201708 - Fortaleza	118,48%	-	08/2017	
SEINFRA	024.1 COM DESONERAÇÃO	87,01%	-	03/2016	
SICRO	2018/11 SEM DESONERAÇÃO	118,48%	-	03/2017	
SICRO	2017/01	-	-	01/2017	
SINAPI	2017/07 SEM DESONERAÇÃO	118,24%	74,40%	08/2017	
COMPOSIÇÕES PRÓPRIAS					

ITEM	CÓDIGO	DESCRIÇÃO	FORTE	UMD	QUANTIDADE	PREÇO UNITÁRIO R\$	PREÇO TOTAL R\$
1	SERVIÇOS PRELIMINARES						14.920,58
1.1	C2102	RASPAGEM E LIMPEZA DO TERRENO	SEINFRA	M2	750,00	2,22	1.665,00
1.2	C2850	INSTALAÇÕES PROVISÓRIAS DE LUZ, FORÇA, TELEFONE E LÓGICA	SEINFRA	UN	1,00	1.469,20	1.469,20
1.3	C2851	INSTALAÇÕES PROVISÓRIAS DE ÁGUA	SEINFRA	UN	1,00	876,70	876,70
1.4	C0369	BARRACÃO ABERTO	SEINFRA	M2	93,45	90,87	8.491,80
1.5	C1630	LOCAÇÃO DA OBRA - EXECUÇÃO DE GABARITO	SEINFRA	M2	349,54	4,02	1.405,15
1.6	C4541	PLACA PADRÃO DE OBRA, TIPO BANNER	SEINFRA	M2	4,50	225,05	1.012,73
2	MOVIMENTO DE TERRA						3.244,83
2.1	C2784	ESCAVAÇÃO MANUAL SOLO DE 1A.CAT. PROF. ATÉ 1.50m	SEINFRA	M3	69,43	23,52	1.632,98
2.2	C2860	LASTRO DE AREIA ADQUIRIDA	SEINFRA	M3	18,54	67,45	1.250,52
2.3	C0096	REATERRO APOILOADO	SEINFRA	M3	14,87	24,63	361,32
3	FUNDAÇÕES E ESTRUTURAS						86.851,40
3.1	C1609	LASTRO DE CONCRETO INCLUINDO PREPARO E LANÇAMENTO	SEINFRA	M3	0,97	354,17	343,54
3.2	C0054	ALVENARIA DE EMBASAMENTO DE PEDRA ARGAMASSADA	SEINFRA	M3	50,11	276,51	13.855,92
3.3	C1405	FORMA PLANA CHAPA COMPENSADA RESINADA, ESP.= 12mm UTIL. 3 X	SEINFRA	M2	175,95	87,46	15.388,59
3.4	C0214	ARMADURA CA-25 MÉDIA D=6,3 A 10,0mm	SEINFRA	KG	2.011,27	8,80	13.678,64
3.5	C0217	ARMADURA CA-60 FINA D=3,40 A 6,40mm	SEINFRA	KG	746,72	6,46	4.823,81
3.6	C0842	CONCRETO P/IBR., FCK 20 MPa COM AGREGADO ADQUIRIDO	SEINFRA	M3	29,62	320,08	9.480,77
3.7	C4420	LAJE PRÉ-FABRICADA P/ FÔRRO - VÃO ACIMA DE 4,01 m	SEINFRA	M2	335,44	80,28	28.929,12
3.8	C1604	LANÇAMENTO E APLICAÇÃO DE CONCRETO S/ ELEVAÇÃO	SEINFRA	M3	29,62	79,44	2.353,01
4	PAREDES E PAINÉIS						18.684,24
4.1	C0073	ALVENARIA DE TIJOLO CERÂMICO FURADO (9x19x19)cm C/ARGAMASSA MISTA DE CAL E HIDRATADA ESP.=10cm (1:2:8)	SEINFRA	M2	453,57	36,52	16.564,38
4.2	C2666	VERGA RETA DE CONCRETO ARMADO	SEINFRA	M3	0,51	973,37	496,42
4.3	C0773	CHAPIM PRÉ-MOLDADO DE CONCRETO	SEINFRA	M2	23,45	69,23	1.623,44
5	ESQUADRIAS E FERRAGENS						24.031,85

CNPJ: 10.621.483/0001-03* CGF: 06.375.477-0

Rua Alexandre Benício N° 123, Bairro Novo Horizonte / Lavras da Mangabeira - CE.
CEP 63.300-000 * Fone (88) 3536-2434; (88) 9.9630-7066- Email: caldas.engenharia@gmail.com



Caldas Engenharia e Construções LTDA

CNPJ: 10.621.483/0001-03

Jordachy Frank Bezerra Caldas

CREA-1689254177



5.1	C1994	PORTA TIPO PARANÁ (S/ACESSÓRIOS)	SEINFRA	M2	46,41	74,01	3.434,80
5.2	C1361	FECHADURA COMPLETA PARA PORTA INTERNA	SEINFRA	UN	21,00	91,28	1.916,88
5.3	C1360	FECHADURA COMPLETA PARA PORTA EXTERNA	SEINFRA	UN	3,00	97,60	292,80
5.4	C1143	DOBRADIÇA CROMADA 3 1/2" X 3"	SEINFRA	UN	72,00	19,95	1.438,40
5.5	C1408	FORRAMENTO OU BATENTE DE MADEIRA	SEINFRA	M	122,90	27,58	3.389,58
5.6	C0042	ALIZAR (GUARNIÇÃO) DE MADEIRA	SEINFRA	M	245,80	5,42	1.332,24
5.7	C1970	PORTA DE FERRO EM CHAPA	SEINFRA	M2	4,65	173,16	805,19
5.8	C4513	JANELA EM ALUMÍNIO ANODIZADO NATURAL/FOSCO, DE CORRER, SEM BANDEIROLA E/OU PEITORIL, SEM VIDRO - FORNECIMENTO E MONTAGEM	SEINFRA	M2	15,04	237,75	3.575,76
5.9	C1451	GUICHÊ EM ALUMÍNIO E VIDRO TEMPERADO E=10mm	SEINFRA	M2	1,00	450,44	450,44
5.10	C2679	VISOR COM VIDRO TEMPERADO E=6mm E MOLDURA DE ALUMÍNIO	SEINFRA	M2	1,40	295,59	413,83
5.11	C2670	VIDRO COMUM EM CAIXILHOS C/MASSA ESP.= 4mm, COLOCADO	SEINFRA	M2	15,04	105,02	1.579,50
5.12	C1971	PORTA DE VIDRO TEMPERADO 2 FOLHAS (1,80X2,10)m E=10mm	SEINFRA	CJ	1,00	3.062,50	3.062,50
5.13	72120	VIDRO TEMPERADO INCOLOR, ESPESSURA 10MM, FORNECIMENTO E INSTALACAO, INCLUSIVE MASSA PARA VEDACAO	SINAPI	M2	7,98	293,45	2.341,73
6	COBERTURA						16.362,56
6.1	C3006	MADEIRAMENTO P/TELHA FIBROCIMENTO C/ REAPROVEITAMENTO	SEINFRA	M2	225,39	24,20	5.454,44
6.2	C2445	TELHA DE FIBROCIMENTO ONDULADA E=6mm, INCLINAÇÃO 27%	SEINFRA	M2	225,39	34,68	7.816,53
6.3	C1000	CUMEEIRA NORMAL DE FIBROCIMENTO P/TELHA ONDULADA	SEINFRA	M	26,35	32,01	843,46
6.4	C0657	CALHA DE ALUMÍNIO DESENVOLVIMENTO DE 25cm	SEINFRA	M	55,40	40,58	2.248,13
7	IMPERMEABILIZAÇÃO						3.750,93
7.1	C1779	IMPERMEABILIZAÇÃO DE LAJES C/ MANTA ASFÁLTICA PRÉ-FABRICADA, C/ VÉU DE POLIÉSTER	SEINFRA	M2	147,50	25,43	3.750,93
8	REVESTIMENTOS						48.417,48
8.1	C0776	CHAPISCO C/ ARGAMASSA DE CIMENTO E AREIA S/PENEIRAR TRAÇO 1:3 ESP.= 5mm P/ PAREDE	SEINFRA	M2	1.036,50	4,10	4.249,65
8.2	C3245	EMBOÇO C/ ARGAMASSA DE CIMENTO E AREIA S/ PENEIRAR, TRAÇO 1:6	SEINFRA	M2	287,02	18,40	5.281,17
8.3	C3407	REBOCO C/ ARGAMASSA DE CIMENTO E AREIA S/ PENEIRAR, TRAÇO 1:6	SEINFRA	M2	751,11	19,71	14.804,38
8.4	87273	REVESTIMENTO CERÂMICO PARA PAREDES INTERNAS COM PLACAS TIPO ESMALTADA EXTRA DE DIMENSÕES 33X45 CM APLICADAS EM AMBIENTES DE ÁREA MAIOR QUE 5 M² NA ALTURA INTEIRA DAS PAREDES. AF_06/2014	SINAPI	M2	241,22	45,83	11.055,11
8.5	C4431	CERÂMICA ESMALTADA C/ ARG. CIMENTO E AREIA ATÉ 10x10cm. (100 cm²) - DECORATIVA P/ PAREDE	SEINFRA	M2	45,79	72,78	3.332,60
8.6	C1102	REJUNTAMENTO C/ ARG. PRÉ-FABRICADA, JUNTA ATÉ 2mm EM CERÂMICA, ATÉ 10x10 cm (100 cm²) - DECORATIVA (PAREDE/PISO)	SEINFRA	M2	45,79	6,82	312,29
8.7	C0781	CHAPISCO C/ ARGAMASSA DE CIMENTO E AREIA S/ PENEIRAR TRAÇO 1:4 P/ TETO	SEINFRA	M2	293,41	7,41	2.174,17

CNPJ: 10.621.483/0001-03 * CGF: 06.375.477-0

Rua Alexandre Benício N° 123, Bairro Novo Horizonte / Lavras da Mangabeira - CE.
CEP 63.300-000 * Fone (88) 3536-2434; (88) 9.9630-7066 - Email: caldas.engenharia@gmail.com



Caldas Engenharia e Construções LTDA

CNPJ: 10.621.483/0001-03

Jordachy Francisco Bezerra Caldas
ENGENHEIRO CIVIL



8.8	C3035	REBOCO C/ ARGAMASSA DE CIMENTO E AREIA S/ PENEIRAR TRAÇO 1:6, ESP=20 mm P/ TETO	SEINFRA	M2	293,41	20,60	
8.9	C1877	PERFIL DE ALUMÍNIO TIPO (L - T - U)	SEINFRA	M	77,85	14,95	1.163,86
9	PISOS						37.042,33
9.1	C3025	PISO MORTO CONCRETO FCK=13,5MPa C/PREPARO E LANÇAMENTO	SEINFRA	M3	17,60	375,24	6.604,22
9.2	C2184	REGULARIZAÇÃO DE BASE C/ ARGAMASSA CIMENTO E AREIA S/ PENEIRAR, TRAÇO 1:5 - ESP= 3cm, C/IMPERMEABILIZANTE	SEINFRA	M2	293,41	17,83	5.231,50
9.3	87251	REVESTIMENTO CERÂMICO PARA PISO COM PLACAS TIPO ESMALTADA EXTRA DE DIMENSÕES 45X45 CM APLICADA EM AMBIENTES DE ÁREA MAIOR QUE 10 M2. AF_06/2014	SINAPI	M2	293,41	26,25	7.702,01
9.4	C3446	PISO INTERTRAVADO TIPO TIJOLINHO (19,9x10x4)cm CINZA	SEINFRA	M2	92,70	34,61	3.208,35
	C3410	CALÇADA DE PROTEÇÃO EM CIMENTADO C/ BASE DE CONCRETO	SEINFRA	M2	57,85	157,88	9.133,36
9.6	C1869	PEITORIL DE GRANITO L= 15 cm	SEINFRA	M	29,10	49,36	1.436,36
9.7	C2284	SOLEIRA DE GRANITO L= 15cm	SEINFRA	M	54,85	67,94	3.726,51
10	INSTALAÇÕES HIDRAULICAS E LOUÇAS E METAIS						21.187,25
10.1	C2188	REGISTRO DE GAVETA C/CANOPLA CROMADA D= 20mm (3/4")	SEINFRA	UN	22,00	73,38	1.614,36
10.2	C2172	REGISTRO DE PRESSÃO C/CANOPLA CROMADA D= 20mm (3/4")	SEINFRA	UN	3,00	66,39	199,17
10.3	C1525	JOELHO 90 PVC SOLD./ROSCA. D= 20mmX1/2"	SEINFRA	UN	4,00	6,00	24,00
10.4	C1560	JOELHO REDUÇÃO PVC SOLD./ROSCA. D=25mmX1/2"	SEINFRA	UN	7,00	6,62	46,34
10.5	C1739	LUVA PVC SOLD./ROSCA. D=25mmX3/4"	SEINFRA	UN	3,00	4,97	14,91
10.6	C1559	JOELHO PVC SOLD. AZUL D=25mmX3/4"	SEINFRA	UN	1,00	9,68	9,68
10.7	C1562	JOELHO REDUÇÃO PVC SOLD. AZUL D=25mmX1/2"	SEINFRA	UN	32,00	8,29	265,28
	C0952	COTOVELO PVC SOLD. MARROM D=20mm (1/2")	SEINFRA	UN	5,00	5,01	25,05
10.9	C0953	COTOVELO PVC SOLD. MARROM D=25mm (3/4")	SEINFRA	UN	69,00	5,25	362,25
10.10	C0956	COTOVELO PVC SOLD. MARROM D=50mm (1 1/2")	SEINFRA	UN	1,00	12,06	12,06
10.11	C0019	ADAPTADOR PVC SOLD. FLANGES LIVRES P/CX. D'ÁGUA 20mm (1/2")	SEINFRA	UN	1,00	11,01	11,01
10.12	C0023	ADAPTADOR PVC SOLD. FLANGES LIVRES P/CX. D'ÁGUA 50mm (1 1/2")	SEINFRA	UN	3,00	28,22	84,66
10.13	C3653	ADAPTADOR PVC P/ REGISTRO 25mm (3/4")	SEINFRA	UN	47,00	3,27	153,89
10.14	C0492	BÚCHA REDUÇÃO PVC ROSC. D=1 1/2"X3/4" (50X25mm)	SEINFRA	UN	4,00	7,34	29,36
10.15	C2408	TÊ REDUÇÃO PVC SOLD. MARROM D=50X25mm (1 1/2"X3/4")	SEINFRA	UN	12,00	15,04	180,48
10.16	C2381	TÊ PVC SOLD. MARROM D= 25mm (3/4")	SEINFRA	UN	24,00	5,82	139,68
10.17	C2381	TÊ PVC SOLD. MARROM D= 25mm (3/4")	SEINFRA	UN	3,00	14,12	42,36
10.18	C2815	GRADE DE PVC DE 25 mm P/ CAIXA DE NÍVEL	SEINFRA	UN	40,02	3,93	157,28
10.19	C2616	TUBO PVC SOLD. MARROM D= 25mm (3/4")	SEINFRA	UN	151,26	5,21	788,06

CNPJ: 10.621.483/0001-03* CGF: 06.375.477-0

Rua Alexandre Benício N° 123, Bairro Novo Horizonte / Lavras da Mangabeira - CE.
CEP 63.300-000 * Fone (88) 3536-2434; (88) 9.9630-7066- Email: caldas.engenharia@gmail.com



Jordachy Frank Bezerra Caldas
ENGENHEIRO CIVIL
CREA/1605254177

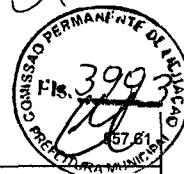

CNPJ: 10.621.483/0001-03

10.20	C2619	TUBO PVC SOLD. MARROM D= 50mm (1 1/2")	SEINFRA	M	35,63	15,65	
10.21	C0348	BACIA DE LOUÇA BRANCA C/CAIXA ACOPLADA	SEINFRA	UN	7,00	469,47	3.286,29
10.22	C4068	BANCADA DE GRANITO CINZA E=2cm	SEINFRA	M2	9,85	217,58	2.143,16
10.23	C0985	CUBA DE INOX PARA BANCADA, COMPLETA	SEINFRA	UN	8,00	250,60	2.004,80
10.24	C3513	CHUVEIRO CROMADO C/ ARTICULAÇÃO	SEINFRA	UN	3,00	85,29	255,87
10.25	C3671	CONE PARA EXPURGO EM AÇO INOX COM TAMPA E GRELHA - L=500MM X C=500MM, ALTURA ATÉ 300MM E SAÍDA D=100MM	SEINFRA	UN	1,00	741,63	741,63
10.26	C3004	LAVATÓRIO DE LOUÇA BRANCA S/COLUNA C/TORNEIRA DE METAL E ACESSÓRIOS - PADRÃO POPULAR	SEINFRA	UN	21,00	185,15	3.888,15
10.27	C2311	TANQUE DE AÇO INOXIDÁVEL	SEINFRA	UN	1,00	469,02	469,02
10.28	C2504	TORNEIRA DE PRESSÃO CROMADA LONGA P/PIA	SEINFRA	UN	9,00	65,66	590,94
10.29	C2506	TORNEIRA DE PRESSÃO P/JARDIM DE 3/4"	SEINFRA	UN	2,00	24,27	48,54
10.30	C1898	PEÇAS DE APOIO DEFICIENTES C/TUBO INOX PWC'S	SEINFRA	M	8,80	190,71	1.678,25
10.31	00037105	CAIXA D'AGUA FIBRA DE VIDRO PARA 5000 LITROS, COM TAMPA	SINAPI	UN	1,00	1.363,31	1.363,31
11	INSTALAÇÕES SANITARIAS						12.526,79
11.1	C3584	CAIXA DE GORDURA/SABÃO PRÉ MOLDADA - PADRÃO POPULAR	SEINFRA	UN	5,00	52,29	261,45
11.2	74104/001	CAIXA DE INSPEÇÃO EM ALVENARIA DE TIJOLO MACIÇO 60X60X60CM, REVESTIDA INTERNAMENTE COM BARRA LISA (CIMENTO E AREIA, TRAÇO 1:4) E=2,0CM, COM TAMPA PRÉ-MOLDADA DE CONCRETO E FUNDO DE CONCRETO 15MPA TIPO C - ESCAVAÇÃO E CONFECÇÃO	SINAPI	UN	8,00	114,19	913,52
11.3	C3586	CAIXA SIFONADA 150X150X50cm COM GRELHA - PADRÃO POPULAR	SEINFRA	UN	21,00	33,07	694,47
11.4	C2093	RALO SECO PVC RÍGIDO	SEINFRA	UN	3,00	29,43	88,29
11.5	C1551	JOELHO PVC BRANCO P/ESGOTO D=40mm (1 1/2")	SEINFRA	UN	47,00	8,65	406,55
11.6	C1552	JOELHO PVC BRANCO P/ESGOTO D=50mm (2")	SEINFRA	UN	54,00	9,51	513,54
11.7	C1549	JOELHO PVC BRANCO P/ESGOTO D=100mm (4")	SEINFRA	UN	9,00	20,10	180,90
11.8	C4388	JOELHO 45 PVC BRANCO PARA ESGOTO D=40mm (1 1/4")	SEINFRA	UN	23,00	10,54	242,42
11.9	C4669	JOELHO 45 PVC BRANCO PARA ESGOTO D=50mm (2")	SEINFRA	UN	26,00	11,12	289,12
11.10	C4390	JOELHO 45 PVC BRANCO PARA ESGOTO D=100mm (4")	SEINFRA	UN	2,00	18,27	38,54
11.11	C3994	JUNÇÃO PVC BRANCO 50 x 50 mm (2" x 2")	SEINFRA	UN	6,00	15,21	91,26
11.12	C1579	JUNÇÃO SIMPLES DE REDUÇÃO PVC P/ESGOTO 75X50mm (3"X2")	SEINFRA	UN	3,00	21,87	65,61
11.13	C1582	JUNÇÃO SIMPLES DE REDUÇÃO PVC P/ESGOTO 100X50mm (4"X2")	SEINFRA	UN	14,00	23,32	326,48
11.14	C1583	JUNÇÃO SIMPLES DE REDUÇÃO PVC P/ESGOTO 100X75mm (4"X3")	SEINFRA	UN	1,00	33,88	33,88
11.15	C1584	JUNÇÃO SIMPLES C/INSPEÇÃO PVC P/ESGOTO D=100mm (4")	SEINFRA	UN	3,00	30,51	91,53
11.16	C1761	LUVA SIMPLES PVC BRANCO P/ESGOTO 50mm (2")	SEINFRA	UN	46,00	15,29	703,34

CNPJ: 10.621.483/0001-03* CGF: 06.375.477-0

Rua Alexandre Benício Nº 123, Bairro Novo Horizonte / Lavras da Mangabeira - CE.
CEP 63.300-000 * Fone (88) 3536-2434; (88) 9.9630-7066- Email: caldas.engenharia@gmail.com



C.E.C

Caldas Engenharia e Construções LTDA

CNPJ: 10.621.483/0001-03

ordachy Frank Bezerra Caldas

ENGENHEIRO CIVIL

CREA 15.682/414



11.17	C1762	LUVA SIMPLES PVC BRANCO P/ESGOTO 75mm (3")	SEINFRA	UN	4,00	9,76	
11.18	C1758	LUVA SIMPLES PVC BRANCO P/ESGOTO 100mm (4")	SEINFRA	UN	32,00	14,00	448,00
11.19	C2350	TÊ PVC BRANCO C/REDUÇÃO P/ESGOTO D=75X50mm (3"X2")	SEINFRA	UN	1,00	19,10	19,10
11.20	C2347	TÊ PVC BRANCO C/REDUÇÃO P/ESGOTO D=100X50mm (4"X2")	SEINFRA	UN	7,00	23,63	165,41
11.21	C2359	TÊ PVC BRANCO P/ESGOTO D=50MM (2")- JUNTAS SOLD.	SEINFRA	UN	35,00	14,30	500,50
11.22	C2595	TUBO PVC BRANCO P/ESGOTO D=40mm (1 1/2")	SEINFRA	M	37,28	9,52	354,91
11.23	C2596	TUBO PVC BRANCO P/ESGOTO D=50mm (2")	SEINFRA	M	118,07	12,95	1.529,01
11.24	C2598	TUBO PVC BRANCO P/ESGOTO D=75mm (3")	SEINFRA	M	9,97	20,19	201,29
11.25	C2593	TUBO PVC BRANCO P/ESGOTO D=100MM (4")	SEINFRA	M	79,33	23,25	1.844,42
11.26	C2832	FOSSA SÉPTICA E SUMIDOURO EM ALVENARIA	SEINFRA	UN	1,00	2.486,21	2.486,21
12	INSTALAÇÕES ELETRICAS						22.005,59
12.1	C2068	QUADRO DE DISTRIBUIÇÃO DE LUZ EMBUTIR ATÉ 24 DIVISÕES 332X332X95mm, C/BARRAMENTO	SEINFRA	UN	1,00	292,83	292,83
12.2	C3579	QUADRO DE MEDIÇÃO PADRÃO COELCE - PADRÃO POPULAR	SEINFRA	UN	1,00	66,85	66,85
12.3	C1130	DISJUNTOR TRIPOLAR EM QUADRO DE DISTRIBUIÇÃO 70A	SEINFRA	UN	2,00	96,72	193,44
12.4	C1096	DISJUNTOR MONOPOLAR EM QUADRO DE DISTRIBUIÇÃO 25A	SEINFRA	UN	1,00	15,05	15,05
12.5	C1093	DISJUNTOR MONOPOLAR EM QUADRO DE DISTRIBUIÇÃO 16A	SEINFRA	UN	1,00	15,05	15,05
12.6	C1092	DISJUNTOR MONOPOLAR EM QUADRO DE DISTRIBUIÇÃO 10A	SEINFRA	UN	19,00	15,05	285,95
12.7	C1494	INTERRUPTOR UMA TECLA SIMPLES 10A 250V	SEINFRA	UN	15,00	10,73	160,95
12.8	C1479	INTERRUPTOR DUAS TECLAS SIMPLES 10A 250V	SEINFRA	UN	2,00	16,32	32,64
12.9	C1489	INTERRUPTOR TRES TECLAS SIMPLES 10A 250V	SEINFRA	UN	1,00	24,90	24,90
12.10	C1496	INTERRUPTOR UMA TECLA SIMPLES E TOMADA UNIVERSAL 10A 250V	SEINFRA	UN	10,00	22,13	221,30
12.11	C1483	INTERRUPTOR DUAS TECLAS SIMPLES E TOMADA 10A 250V	SEINFRA	UN	1,00	28,58	28,58
12.12	C1481	INTERRUPTOR DUAS TECLAS PARALELO 10A 250V	SEINFRA	UN	2,00	25,86	51,72
12.13	C2493	TOMADA UNIVERSAL 10A 250V	SEINFRA	UN	62,00	10,64	659,68
12.14	C2480	TOMADA 2 POLOS MAIS TERRA 20A - 250V, SISTEMA "X"	SEINFRA	UN	5,00	17,67	88,35
12.15	C4562	DISPOSITIVO DE PROTEÇÃO CONTRA SURTOS DE TENSÃO - DPS's - 40 KA/440V	SEINFRA	UN	4,00	103,68	414,72
12.16	C4107	ARANDELA PARA LÂMPADA INCANDESCENTE 60W EM ALUMÍNIO ANODIZADO E PINTADO POR PROCESSO ELETROSTÁTICO COM REFLETOR EM ALUMÍNIO ANODIZADO ALTO BRILHO	SEINFRA	UN	2,00	114,44	228,88
12.17	C1665	LUMINÁRIA FLUORESCENTE COMPLETA C/2 LÂMPADAS DE 20W	SEINFRA	UN	49,00	70,33	3.446,17
12.18	C1666	LUMINÁRIA FLUORESCENTE COMPLETA C/2 LÂMPADAS DE 40W	SEINFRA	UN	9,00	81,77	735,93
12.19	C1662	LUMINÁRIA FLUORESCENTE COMPLETA (1 X 16)W	SEINFRA	UN	8,00	63,48	507,84

CNPJ: 10.621.483/0001-03* CGF: 06.375.477-0

Rua Alexandre Benício N° 123, Bairro Novo Horizonte / Lavras da Mangabeira - CE.
CEP 63.300-000 * Fone (88) 3536-2434; (88) 9.9630-7066- Email: caldas.engenharia@gmail.com



Caldas Engenharia e Construções LTDA

CNPJ: 10.621.483/0001-03

Jordachy Frank Bezerra Caldas

ENGENHEIRO CIVIL

CREA 16052547-7

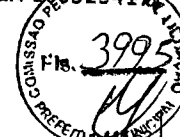

12.20	C1638	LUMINÁRIA FLUORESCENTE COMPLETA (2 X 32)W	SEINFRA	UN	1,00	117,62		
12.21	C4412	LUMINÁRIA DE PISO MÓVEL, CORPO EM ALUMÍNIO, REFLETOR EM ALUMÍNIO ANODIZADO COM PROTETOR DE VIDRO EM GRADE DE ALUMÍNIO	SEINFRA	UN	6,00	162,04	972,24	
12.22	91924	CABO DE COBRE FLEXÍVEL ISOLADO, 1,5 MM², ANTI-CHAMA 450/750 V, PARA CIRCUITOS TERMINAIS - FORNECIMENTO E INSTALAÇÃO. AF 12/2015	SINAPI	M	429,70	1,33	571,50	
12.23	91926	CABO DE COBRE FLEXÍVEL ISOLADO, 2,5 MM², ANTI-CHAMA 450/750 V, PARA CIRCUITOS TERMINAIS - FORNECIMENTO E INSTALAÇÃO. AF 12/2015	SINAPI	M	2.088,65	2,45	5.117,19	
12.24	C0534	CABO ISOLADO PVC 750V 4MM2	SEINFRA	M	25,20	4,51	113,65	
12.25	C0527	CABO ISOLADO PVC 750V 16MM2	SEINFRA	M	121,50	10,33	1.255,10	
12.26	C1184	ELETRODUTO FLEXÍVEL, TIPO GARGANTA	SEINFRA	M	625,00	10,08	6.300,00	
12.27	C0636	CAIXA DE PASSAGEM EM ALVENARIA - 1/2 TIJOLO COMUM	SEINFRA	M2	1,00	87,46	87,46	
13	PINTURA							24.339,37
13.1	C1208	EMASSAMENTO DE PAREDES INTERNAS 2 DEMÃOS COM MASSA DE PVA	SEINFRA	M2	991,09	9,76	9.673,04	
13.2	88489	APLICAÇÃO MANUAL DE PINTURA COM TINTA LÁTEX ACRÍLICA EM PAREDES, DUAS DEMÃOS. AF 06/2014	SINAPI	M2	697,68	9,56	6.669,82	
13.3	88490	APLICAÇÃO MECÂNICA DE PINTURA COM TINTA LÁTEX PVA EM TETO, DUAS DEMÃOS. AF 06/2014	SINAPI	M2	293,41	7,32	2.147,76	
13.4	88415	APLICAÇÃO MANUAL DE FUNDO SELADOR ACRÍLICO EM PAREDES EXTERNAS DE CASAS. AF 06/2014	SINAPI	M2	265,57	1,94	515,21	
13.5	95305	TEXTURA ACRÍLICA, APLICAÇÃO MANUAL EM PAREDE, UMA DEMÃO. AF 09/2016	SINAPI	M2	265,57	9,94	2.639,77	
13.6	C1206	EMASSAMENTO DE ESQUADRIAS DE MADEIRA P/TINTA ÓLEO OU ESMALTE 2 DEMÃOS	SEINFRA	M2	96,60	12,05	1.164,03	
13.7	C1280	ESMALTE DUAS DEMÃOS EM ESQUADRIAS DE MADEIRA	SEINFRA	M2	96,60	13,33	1.287,68	
13.8	C1279	ESMALTE DUAS DEMÃOS EM ESQUADRIAS DE FERRO	SEINFRA	M2	9,30	23,24	216,13	
13.9	C0588	CAIÇÃO EM DUAS DEMÃOS COM SUPERCAL	SEINFRA	M2	8,85	2,93	25,93	
14	DIVERSOS							42.064,97
14.1	C1807	MURO CONTORNO DE ALVENARIA E CONCRETO (PILAR+CINTA), INCLUSIVE PINTURA	SEINFRA	M2	155,40	172,11	26.745,89	
14.2	C4728	CERCA/GRADIL NYLOFOR H=2,43M, MALHA 5 X 20CM - FIO 4,30MM, COM FIXADORES DE POLIAMIDA EM POSTE 40 x 60 MM CHUMBADOS EM BASE DE CONCRETO (EXCLUSIVE ESTA), REVESTIDOS EM POLIESTER POR PROCESSO DE PINTURA ELETROSTÁTICA (GRADIL E POSTE), NAS CORES VERDE OU BRANCA - FORNECIMENTO E INSTALAÇÃO	SEINFRA	M	24,70	248,61	6.140,67	
14.3	C4557	PORTÃO DESLIZANTE NYLOFOR, COMPOSTO DE QUADRO, PAINÉIS E ACESSÓRIOS COM PINTURA ELETROSTÁTICA COM TINTA POLIESTER, NAS CORES VERDE OU BRANCA, COM POSTE EM AÇO REVESTIDO, COR VERDE OU BRANCA - FORNECIMENTO E MONTAGEM	SEINFRA	M2	12,15	427,85	5.198,38	
14.4	C3449	MEIO FIO PRÉ MOLDADO (0,07x0,30x1,00)m C/REJUNTAMENTO	SEINFRA	M	30,00	18,89	506,70	
14.5	C1430	GRAMA EM PLACAS E=6 CM FORNECIMENTO E PLANTIO	SEINFRA	M2	60,27	11,83	712,99	

CNPJ: 10.621.483/0001-03* CGF: 06.25

Rua Alexandre Benício N° 123, Bairro Novo Horizonte / Lavras da Mangabeira - CE.
CEP 63.300-000 * Fone (88) 3536-2434; (88) 9.9630-7066 - Email: caldas.engenharia@gmail.com



C.E.C

Caldas Engenharia e Construções LTDA

CNPJ: 10.621.483/0001-03

Jordachy Frank Bezerra Caldas
ENGRº CIVIL
CREA 1605254157



14.6	C0112	ARBUSTOS ORNAMENTAIS EM GERAL. C/ ALTURA MÍNIMA DE 50CM	SEINFRA	UN	30,00	19,54	
14.7	C1628	LIMPEZA GERAL	SEINFRA	M2	349,54	6,22	2.174,14
						VALOR ORÇAMENTO:	375.429,97
						VALOR BDI TOTAL:	108.198,92
						VALOR TOTAL:	483.628,89

RESUMO DO ORÇAMENTO					
OBRA:	PREFEITURA MUNICIPAL DE VARZEA ALEGRE-CE		DATA :	31/08/2017	
			BDI : 28,82%		
FONTE	VERSÃO	HORA	MES	REF.	
SBC	2017/08 - Fortaleza	118,48%	-	08/2017	
SEINFRA	024.1 COM DESONERAÇÃO	87,01%	-	03/2016	
SICRO	2016/11 SEM DESONERAÇÃO	118,48%	-	03/2017	
SICRO	2017/01	-	-	01/2017	
SINAPI	2017/07 SEM DESONERAÇÃO	118,24%	74,40%	08/2017	
COMPOSIÇÕES PRÓPRIAS		-	-		

1	SERVIÇOS PRELIMINARES	14.920,58	3,09
2	MOVIMENTO DE TERRA	3.244,83	0,67
3	FUNDAÇÕES E ESTRUTURAS	86.851,40	17,96
4	PAREDES E PAINES	18.684,24	3,86
5	ESQUADRIAS E FERRAGENS	24.031,65	4,97
6	COBERTURA	16.362,56	3,38
7	IMPERMEABILIZAÇÃO	3.750,93	0,78
8	REVESTIMENTOS	48.417,48	10,01
9	PISOS	37.042,33	7,66
10	INSTALAÇÕES HIDRAULICAS E LOUÇAS E METAIS	21.187,25	4,38
11	INSTALAÇÕES SANITARIAS	12.526,79	2,59
12	INSTALAÇÕES ELETRICAS	22.005,59	4,55
13	PINTURA	24.339,37	5,03
14	DIVERSOS	42.064,97	8,70
15	Benefícios e Despesas Indiretas (BDI)	108.198,92	22,37
		VALOR ORÇAMENTO:	375.429,97
		VALOR BDI TOTAL:	108.198,92
		VALOR TOTAL:	483.628,89

CNPJ: 10.621.483/0001-03* CGF: 06.375.477-0

Rua Alexandre Benício N° 123, Bairro Novo Horizonte / Lavras da Mangabeira - CE.

CEP 63.300-000 * Fone (88) 3536-2434; (88) 9.9630-7066- Email: caldas.engenharia@gmail.com

C.E.C

Caldas Engenharia e Construções LTDA

CNPJ: 10.621.483/0001-03

Jordachy Erack Bezerra Calda
ENGRº CIVIL
CREA 1605254137



CRONOGRAMA FÍSICO-FINANCEIRO

OBRA:	PREFEITURA MUNICIPAL DE VARZEA ALEGRE-CE	DATA : 31/08/2017	BDI : 28,82%			
		POETE	VERSÃO	MOBIA	MES	REF.
		SBC	2017/08 - Fortaleza	118,48%	-	08/2017
		SEINFRA	024.1 COM DESONERAÇÃO	87,01%	-	03/2016
		SICRO	2016/11 SEM DESONERAÇÃO	118,48%	-	03/2017
		SICRO	2017/01	-	-	01/2017
		SINAPI	2017/07 SEM DESONERAÇÃO	118,24%	74,40%	08/2017
		COMPOSIÇÕES PRÓPRIAS				

ITEM	DESCRIÇÃO	VALOR (R\$)	MÊS 1	MÊS 2	MÊS 3	MÊS 4	Total parcela
1	SERVIÇOS PRELIMINARES	14.920,58	100,00				100,00
			14.920,58				14.920,58
2	MOVIMENTO DE TERRA	3.244,83	100,00				100,00
			3.244,83				3.244,83
3	FUNDAÇÕES E ESTRUTURAS	86.851,40	70,00	30,00			100,00
			60.795,98	26.055,42			86.851,40
4	PAREDES E PAINÉIS	18.684,24		60,00	40,00		100,00
				11.210,54	7.473,70		18.684,24
5	ESQUADRIAS E FERRAGENS	24.031,65		20,00	50,00	30,00	100,00
				4.806,33	12.015,83	7.209,49	24.031,65
6	COBERTURA	16.362,56		30,00	40,00	30,00	100,00
				4.908,77	6.545,02	4.908,77	16.362,56
7	IMPERMEABILIZAÇÃO	3.750,93			50,00	50,00	100,00
					1.875,47	1.875,46	3.750,93
8	REVESTIMENTOS	48.417,48		40,00	40,00	20,00	100,00
				19.366,99	19.366,99	9.683,50	48.417,48
9	PISOS	37.042,33		40,00	30,00	30,00	100,00
				14.816,93	11.112,70	11.112,70	37.042,33
10	INSTALAÇÕES HIDRAULICAS E LOUÇAS E METAIS	21.187,25		30,00	40,00	30,00	100,00
				6.356,18	8.474,90	6.356,17	21.187,25
11	INSTALAÇÕES SANITARIAS	12.526,79		30,00	40,00	30,00	100,00
				3.758,04	5.010,72	3.758,03	12.526,79
12	INSTALAÇÕES ELETRICAS	22.005,59		30,00	40,00	30,00	100,00
				6.601,68	8.802,24	6.601,67	22.005,59
13	PINTURA	24.339,37			20,00	80,00	100,00
					4.867,87	19.471,50	24.339,37
14	DIVERSOS	42.064,97			30,00	70,00	100,00
					12.619,49	29.445,48	42.064,97
15	Benefícios e Despesas Indiretas (BDI)	108.198,92	21,04	26,07	26,15	26,74	100,00
			22.765,05	28.207,46	28.294,02	28.932,39	108.198,92
		483.628,89	101.726,44	126.088,34	126.458,95	129.355,16	483.628,89
			101.726,44	227.814,78	354.273,73	483.628,89	

CNPJ: 10.621.483/0001-03* CGF: 06.375.477-0

Rua Alexandre Benício N° 123, Bairro Novo Horizonte / Lavras da Mangabeira - CE.

CEP 63.300-000 * Fone (88) 3536-2434; (88) 9.9630-7066- Email: caldas.engenharia@gmail.com



C.E.C

Caldas Engenharia e Construções LTDA

CNPJ: 10.621.483/0001-03

Jordachy Frank Bezerra Caldas
ENGR. CIVIL
CREA 1605254177



TABELA DE ENCARGOS SOCIAIS

OBRA:	PREFEITURA MUNICIPAL DE VARZEA ALEGRE-CE	DATA : 31/08/2017	BDI : 28,62%		
FORTE	VERSÃO	HORA	MES	REF.	
SBC	2017/06 - Fortaleza	118,48%	-	08/2017	
SEINFRA	024.1 COM DESONERAÇÃO	87,01%	-	03/2016	
SICRO	2016/11 SEM DESONERAÇÃO	118,48%	-	03/2017	
SICRO	2017/01	-	-	01/2017	
SINAPI	2017/07 SEM DESONERAÇÃO	118,24%	74,40%	08/2017	
COMPOSIÇÕES PRÓPRIAS		-	-	-	

COD	DESCRIÇÃO	HORA %	MES %
A	GRUPO A		
A1	INSS	20,0000	20,0000
A2	SESI	1,5000	1,5000
A3	SENAI	1,0000	1,0000
A4	INCRA	0,2000	0,2000
A5	SEBRAE	0,6000	0,6000
A6	Salário Educação	2,5000	2,5000
A7	Seguro Contra Acidentes de Trabalho	3,0000	3,0000
A8	FGTS	8,0000	8,0000
A9	SECONCI	0,0000	0,0000
TOTAL		36,8000	36,8000

B	GRUPO B		
B1	Repouso Semanal Remunerado	17,8800	0,0000
B2	Feridos	3,7200	0,0000
B3	Auxílio - Enfermidade	0,9200	0,6900
B4	13º Salário	11,0100	8,3300
B5	Licença Paternidade	0,0800	0,0600
B6	Faltas Justificadas	0,7300	0,5600
B7	Dias de Chuvas	1,6700	0,0000
B8	Auxílio Acidente de Trabalho	0,1200	0,0900
B9	Férias Gozadas	11,8000	8,9300
B10	Salário Maternidade	0,0300	0,0200
TOTAL		47,9600	18,6800

C	GRUPO C		
C1	Aviso Prévio Indenizado	7,1200	5,3900
C2	Aviso Prévio Trabalhado	0,4000	0,3000
C3	Férias Indenizadas	2,4000	1,8200
C4	Depósito Rescisão Sem Justa Causa	4,8300	3,6600
C5	Indenização Adicional	0,6000	0,4500
TOTAL		15,3500	11,6200

D	GRUPO D		
D1	Reincidência de Grupo A sobre Grupo B	17,6500	6,8700
D2	Reincidência de Grupo A sobre Aviso Prévio Trabalhado e Reincidência do FGTS sobre Aviso Prévio Indenizado	0,7200	0,5400
TOTAL		18,3700	7,4100

CNPJ: 10.621.483/0001-03 * CGF: 05.375.477-0

Rua Alexandre Benício N° 123, Bairro Novo Horizonte / Lavras da Mangabeira - CE.
CEP 83.300-000 * Fone (88) 3536-2434; (88) 9.9630-7066 - Email: caldas.engenharia@gmail.com



Caldas Engenharia e Construções LTDA

CNPJ: 10.621.483/0001-03

Jordachy Francisco Bezerra Caldas
 ENGRº CIVIL
 CREA 1605254-1
 Nº. 3999
 COMISSÃO PERMANENTE DE LICITAÇÃO
 Nº. 001/2017
 PREFEITURA MUNICIPAL DE LAVRAS DA MANGABEIRA

Horista = 118,48%
 Mensalista = 74,51%

A + B + C + D

RELATÓRIO ANALÍTICO - COMPOSIÇÕES DE CUSTOS					
OBRA:		PREFEITURA MUNICIPAL DE VARZEA ALEGRE-CE		DATA : 31/08/2017	BDI : 28,92%
FORTE	VERSÃO	NOVA	MES	REF.	
SBC	2017/08 - Fortaleza	118,48%	-	08/2017	
SEINFRA	024.1 COM DESONERAÇÃO	87,01%	-	03/2018	
SICRO	2018/11 SEM DESONERAÇÃO	118,48%	-	03/2017	
SICRO	2017/01	-	-	01/2017	
SINAPI	2017/07 SEM DESONERAÇÃO	118,24%	74,40%	08/2017	
COMPOSIÇÕES PRÓPRIAS					

1.1. C2102 - RASPAGEM E LIMPEZA DO TERRENO (M2)

MAO DE OBRA	FONTE	UNID	COEFICIENTE	PREÇO UNITÁRIO	TOTAL	
12543	SERVENTE	SEINFRA	H	0,24315161	9,13	2,22
TOTAL MAO DE OBRA:					2,22	
VALOR:					2,22	

1.2. C2850 - INSTALAÇÕES PROVISÓRIAS DE LUZ, FORÇA, TELEFONE E LÓGICA (UN)

MATERIAL	FONTE	UNID	COEFICIENTE	PREÇO UNITÁRIO	TOTAL	
10125	ARMAÇÃO REX TRIFASICA COM ROLDANA	SEINFRA	UN	0,97240057	49,69	48,32
10355	CABO ISOLADO PVC 750V 10MM2	SEINFRA	M	58,34403413	4,33	252,63
10812	COELCE - LIGAÇÃO TRIFASICA	SEINFRA	UN	0,97240057	369,65	359,45
10840	CONECTOR PARA CABO 10.0MM2	SEINFRA	UN	3,88960228	2,35	9,14
10952	CURVA DE PVC RIGIDO PARA ELETRODUTO DE 1"	SEINFRA	UN	1,94480114	2,90	5,64
11070	ELETRODUTO DE PVC RIGIDO 1"	SEINFRA	M	5,83440341	4,25	24,80
11406	LUVA DE PVC RIGIDO PARA ELETRODUTO 1"	SEINFRA	UN	1,94480114	1,25	2,43
12352	HASTE DE ATERRAMENTO COPERWELD 5/8" x 2.40M	SEINFRA	UN	0,97240057	25,92	25,20
12383	NOFUSE DE 70 A.	SEINFRA	UN	0,97240057	70,24	68,30
12405	POSTE DE CONCRETO DUPLO T 150/9	SEINFRA	UN	0,97240057	420,00	408,41
12413	QUADRO DE MEDIÇÃO TRIFASICA EM POSTE	SEINFRA	UN	0,97240057	272,40	264,88
TOTAL MATERIAL:					1469,20	
VALOR:					1.469,20	

1.3. C2861 - INSTALAÇÕES PROVISÓRIAS DE ÁGUA (UN)

MAO DE OBRA	FONTE	UNID	COEFICIENTE	PREÇO UNITÁRIO	TOTAL	
10498	CARPINTEIRO	SEINFRA	H	7,77926448	13,46	104,71
12543	SERVENTE	SEINFRA	H	7,77926448	9,13	71,02
TOTAL MAO DE OBRA:					176,73	
MATERIAL	FONTE	UNID	COEFICIENTE	PREÇO UNITÁRIO	TOTAL	
10020	ADAPTADOR SOLDAVEL C/FLANGE P/CX D'ÁGUA 32x1"	SEINFRA	UN	0,97240806	14,41	14,01
10403	CAGECE - LIGAÇÃO DE ÁGUA	SEINFRA	UN	0,97240806	79,00	76,82
10405	CAIBRO DE 2"x1"	SEINFRA	M	9,2408061	2,84	27,62

CNPJ: 10.621.483/0001-03 * CGF: 06.875.477-0

Rua Alexandre Benício N° 123, Bairro Novo Horizonte / Lavras da Mangabeira - CE.
 CEP 63.300-000 * Fone (88) 3536-2434; (88) 9.9630-7066 - Emai-l: caldas.engenharia@gmail.com



C.E.C

Caldas Engenharia e Construções LTDA

CNPJ: 10.621.483/0001-03



ITEM	DESCRIÇÃO	UNID.	QUANTIDADE	VALOR UNITÁRIO	TOTAL	
I0409	CAIXA D'AGUA DE FIBROCIMENTO DE 1000 L, COM TAMPA	SEINFRA	UN	0,48620403	297,91	144,85
I2201	TUBO PVC SOLDÁVEL DE 32MM (1')	SEINFRA	M	3,88963224	6,00	23,34
I2367	LINHA DE MADEIRA DE LEI DE 6"x3"	SEINFRA	M	9,72408061	31,50	306,31
I2369	LINHA EM MADEIRA DE LEI DE 4"x2"	SEINFRA	M	4,86204030	14,00	68,07
I2410	PREGO 2 1/2" x 10	SEINFRA	KG	0,48620403	9,40	4,57

TOTAL MATERIAL: 665,58

SERVIÇO	DESCRIÇÃO	UNID.	QUANTIDADE	VALOR UNITÁRIO	TOTAL	
C0836	CONCRETO NÃO ESTRUTURAL PREPARO MANUAL	SEINFRA	M3	0,12155101	291,13	35,39

TOTAL SERVIÇO: 35,39

VALOR: 876,70

1.4. C0369 - BARRACÃO ABERTO (M2)

MAO DE OBRA	DESCRIÇÃO	UNID.	QUANTIDADE	VALOR UNITÁRIO	TOTAL	
I0498	CARPINTEIRO	SEINFRA	H	0,99736791	13,46	13,42
I2391	PEDREIRO	SEINFRA	H	0,49863534	13,46	6,71
I2543	SERVENTE	SEINFRA	H	1,24668558	9,13	11,38

TOTAL MAO DE OBRA: 31,52

MATERIAL	DESCRIÇÃO	UNID.	QUANTIDADE	VALOR UNITÁRIO	TOTAL	
I0197	BARROTE DE 2"x2"	SEINFRA	M	0,61502896	4,74	2,92
I0198	PONTALETE / BARROTE DE 3"x3" - APARELHADO	SEINFRA	M	1,66218262	18,76	31,18
I0983	DISJUNTOR MONOPOLAR 20A	SEINFRA	UN	0,09976596	8,30	0,83
I1075	ELETRODUTO DE PVC RIGIDO 3/4"	SEINFRA	M	0,09976596	3,20	0,32
I2340	FIO DE COBRE ANTICHAMA 2.5MM2	SEINFRA	M	3,12133275	1,07	3,34
I2357	INTERRUPTOR DE SOBREPOR 1 SEÇÃO	SEINFRA	UN	0,06651065	8,20	0,55
I2373	LÂMPADA INCANDESCENTE DE 100W	SEINFRA	UN	0,09976596	2,03	0,20
I2408	PREGO 1 1/2" x 14	SEINFRA	KG	0,09976596	9,40	0,94
I2429	TABUA DE VIROLA DE 12"x 1"	SEINFRA	M2	0,09976596	20,60	2,06
I2440	TELHA DE FIBROCIMENTO DE 4MM (0.50 x 2.44M)	SEINFRA	UN	0,66491194	17,36	11,54
I2444	TOMADA UNIVERSAL DE SOBREPOR	SEINFRA	UN	0,19894850	6,50	1,29

TOTAL MATERIAL: 56,16

SERVIÇO	DESCRIÇÃO	UNID.	QUANTIDADE	VALOR UNITÁRIO	TOTAL	
C0836	CONCRETO NÃO ESTRUTURAL PREPARO MANUAL	SEINFRA	M3	0,01439119	291,13	4,19

TOTAL SERVIÇO: 4,19

VALOR: 90,87

1.5. C1630 - LOCAÇÃO DA OBRA - EXECUÇÃO DE GABARITO (M2)

MAO DE OBRA	DESCRIÇÃO	UNID.	QUANTIDADE	VALOR UNITÁRIO	TOTAL	
I0498	CARPINTEIRO	SEINFRA	H	0,12689122	13,46	1,71
I2543	SERVENTE	SEINFRA	H	0,12689122	9,13	1,16

TOTAL MAO DE OBRA: 2,87

MATERIAL	DESCRIÇÃO	UNID.	QUANTIDADE	VALOR UNITÁRIO	TOTAL
----------	-----------	-------	------------	----------------	-------

CNPJ: 10.621.483/0001-03 * CGF: 06.375.477-0

Rua Alexandre Benício N° 123, Bairro Novo Horizonte / Lavras da Mangabeira - CE.
CEP 63.300-000 * Fone (88) 3536-2434; (88) 9.9630-7066 - Email: caldas.engenharia@gmail.com



C.E.C

Caldas Engenharia e Construções LTDA

CNPJ: 10.621.483/0001-03



ITEM	DESCRIÇÃO	UNID	QUANTIDADE	VALOR UNITÁRIO	TOTAL	
I0101	ARAME GALVANIZADO N.16 BWG	SEINFRA	KG	0,01952172	14,60	0,29
I1691	PONTALETE / BARROTE DE 3"x3"	SEINFRA	M	0,03904345	14,79	0,58
I1724	PREGO	SEINFRA	KG	0,01171303	9,40	0,11
I2429	TABUA DE VIROLÁ DE 12"x 1"	SEINFRA	M2	0,00878477	20,60	0,18
TOTAL MATERIAL:						1,16
VALOR:						4,02

1.6. C4541 - PLACA PADRÃO DE OBRA, TIPO BANNER (M2)

MAO DE OBRA		FONTE	UNID	COEFICIENTE	PREÇO UNITÁRIO	TOTAL
I1530	MONTADOR	SEINFRA	H	2,91753066	13,46	39,27
I2391	PEDREIRO	SEINFRA	H	2,91753066	13,46	39,27
I2543	SERVENTE	SEINFRA	H	2,91753066	9,13	26,64
TOTAL MAO DE OBRA:						105,18
MATERIAL		FONTE	UNID	COEFICIENTE	PREÇO UNITÁRIO	TOTAL
I0871	COTOVELO AÇO GALVANIZADO DE 1 1/2"	SEINFRA	UN	0,16532674	16,23	2,68
I1945	TE AÇO GALVANIZADO DE 1 1/2"	SEINFRA	UN	0,16532674	17,60	2,91
I2170	TUBO AÇO GALVANIZADO DE 40MM (1 1/2")	SEINFRA	M	1,45676533	22,40	32,68
I8395	LONA C/ APLICAÇÃO DE ILHOSES E LACRES, IMPRESSA C/ LOGOMARCAS E DESCRIÇÃO DA OBRA	SEINFRA	M2	0,97251022	79,39	77,21
TOTAL MATERIAL:						115,48
SERVIDO		FONTE	UNID	COEFICIENTE	PREÇO UNITÁRIO	TOTAL
C0830	CONCRETO CICLÓPICO FCK 15 MPa COM AGREGADO ADQUIRIDO	SEINFRA	M3	0,01215637	361,63	4,40
TOTAL SERVIDO:						4,40
VALOR:						225,05

2.1. C2784 - ESCAVAÇÃO MANUAL SOLO DE 1A.CAT. PROF. ATÉ 1.50m (M3)

MAO DE OBRA		FONTE	UNID	COEFICIENTE	PREÇO UNITÁRIO	TOTAL
I2543	SERVENTE	SEINFRA	H	2,57612658	9,13	23,52
TOTAL MAO DE OBRA:						23,52
VALOR:						23,52

2.2. C2860 - LASTRO DE AREIA ADQUIRIDA (M3)

MAO DE OBRA		FONTE	UNID	COEFICIENTE	PREÇO UNITÁRIO	TOTAL
I2543	SERVENTE	SEINFRA	H	1,26403767	9,13	11,54
TOTAL MAO DE OBRA:						11,54
MATERIAL		FONTE	UNID	COEFICIENTE	PREÇO UNITÁRIO	TOTAL
I0108	AREIA GROSSA	SEINFRA	M3	1,11818718	50,00	55,91
TOTAL MATERIAL:						55,91
VALOR:						67,45

2.3. C0096 - REATERRO APILOADO (M3)

ITEM	DESCRIÇÃO	UNID	QUANTIDADE	VALOR UNITÁRIO	TOTAL

CNPJ: 10.621.483/0001-03* CGF: 06.375.477-0

Rua Alexandre Benício N° 123, Bairro Novo Horizonte / Lavras da Mangabeira - CE.
CEP 63.300-000 * Fone (88) 3536-2434; (88) 9.9630-7066- Email: caldas.engenharia@gmail.com



C.E.C

Caldas Engenharia e Construções LTDA

CNPJ: 10.621.483/0001-03



12543	SERVENTE	SEINFRA	H	2,43014105	9,13	22,19
16815	ENCARREGADO DE TURMA / FEITOR	SEINFRA	H	0,09720564	25,13	2,44
					TOTAL MAO DE OBRA:	24,63
					VALOR:	24,63

3.1. C1609 - LASTRO DE CONCRETO INCLUINDO PREPARO E LANÇAMENTO (M3)

MAO DE OBRA		FONTE	UNID	COEFICIENTE	PREÇO UNITÁRIO	TOTAL
12391	PEDREIRO	SEINFRA	H	1,94451464	13,46	26,17
12543	SERVENTE	SEINFRA	H	15,55611714	9,13	142,03
					TOTAL MAO DE OBRA:	168,20
MATERIAL		FONTE	UNID	COEFICIENTE	PREÇO UNITÁRIO	TOTAL
10109	AREIA MEDIA	SEINFRA	M3	0,67863561	46,00	31,22
10280	BRITA	SEINFRA	M3	0,85364193	56,00	47,80
10805	CIMENTO PORTLAND	SEINFRA	KG	213,89661071	0,50	106,95
					TOTAL MATERIAL:	186,97
					VALOR:	354,17

3.2. C0054 - ALVENARIA DE EMBASAMENTO DE PEDRA ARGAMASSADA (M3)

MAO DE OBRA		FONTE	UNID	COEFICIENTE	PREÇO UNITÁRIO	TOTAL
12391	PEDREIRO	SEINFRA	H	5,83420486	13,46	78,53
12543	SERVENTE	SEINFRA	H	8,75130744	9,13	79,90
					TOTAL MAO DE OBRA:	158,43
MATERIAL		FONTE	UNID	COEFICIENTE	PREÇO UNITÁRIO	TOTAL
10109	AREIA MEDIA	SEINFRA	M3	0,35471968	46,00	16,32
10805	CIMENTO PORTLAND	SEINFRA	KG	106,47424058	0,50	53,24
11600	PEDRA DE MÃO (RACHÃO)	SEINFRA	M3	1,06960424	45,37	48,53
					TOTAL MATERIAL:	118,08
					VALOR:	276,51

3.3. C1405 - FORMA PLANA CHAPA COMPENSADA RESINADA, ESP.= 12mm UTIL. 3 X (M2)

MAO DE OBRA		FONTE	UNID	COEFICIENTE	PREÇO UNITÁRIO	TOTAL
10041	AJUDANTE DE CARPINTEIRO	SEINFRA	H	1,31285089	10,47	13,75
10498	CARPINTEIRO	SEINFRA	H	1,31285089	13,46	17,67
					TOTAL MAO DE OBRA:	31,42
MATERIAL		FONTE	UNID	COEFICIENTE	PREÇO UNITÁRIO	TOTAL
10529	CHAPA COMPENSADO RESINADO 12MM (1.10 X 2.20M)	SEINFRA	M2	0,41816732	18,37	7,68
10965	DESMOLDANTE PARA FORMAS	SEINFRA	L	0,09724821	6,60	0,64
11691	PONTALETE / BARROTE DE 3"x3"	SEINFRA	M	1,94496427	14,79	28,77
11728	PREGO 18X27	SEINFRA	KG	0,24312054	9,40	2,29
11846	SARRAFO DE 1"x4"	SEINFRA	M	1,48789767	4,74	7,05
11916	TABUA DE 1" DE 3A. - L = 30cm	SEINFRA	M	1,55897141	6,18	9,62

CNPJ: 10.621.483/0001-03* CGF: 06.375.417-0

Rua Alexandre Benício N° 123, Bairro Novo Horizonte / Lavras da Mangabeira - CE.

CEP 63.300-000 * Fone (88) 3536-2434; (88) 9.9630-7066- Email: caldas.engenharia@gmail.com



C.E.C

Caldas Engenharia e Construções LTDA

CNPJ: 10.621.483/0001-03



TOTAL MATERIAL:	58,04
VALOR:	87,46

3.4. C0214 - ARMADURA CA-25 MÉDIA D= 6,3 A 10,0mm (KG)

MAO DE OBRA		FONTES	UNID	COEFICIENTE	PREÇO UNITÁRIO	TOTAL
I0040	AJUDANTE DE ARMADOR/FERREIRO	SEINFRA	H	0,07787259	10,47	0,82
I0121	ARMADOR/FERREIRO	SEINFRA	H	0,07787259	13,46	1,05
TOTAL MAO DE OBRA:						1,88
MATERIAL		FONTES	UNID	COEFICIENTE	PREÇO UNITÁRIO	TOTAL
I0103	ARAME RECOZIDO N.18 BWG	SEINFRA	KG	0,01946814	9,97	0,19
I0157	AÇO CA-25	SEINFRA	KG	1,16808883	4,06	4,74
TOTAL MATERIAL:						4,94
VALOR:						6,80

3.5. C0217 - ARMADURA CA-60 FINA D=3,40 A 6,40mm (KG)

MAO DE OBRA		FONTES	UNID	COEFICIENTE	PREÇO UNITÁRIO	TOTAL
I0040	AJUDANTE DE ARMADOR/FERREIRO	SEINFRA	H	0,06814912	10,47	0,71
I0121	ARMADOR/FERREIRO	SEINFRA	H	0,06814912	13,46	0,92
TOTAL MAO DE OBRA:						1,63
MATERIAL		FONTES	UNID	COEFICIENTE	PREÇO UNITÁRIO	TOTAL
I0103	ARAME RECOZIDO N.18 BWG	SEINFRA	KG	0,01947118	9,97	0,19
I0169	AÇO CA-60	SEINFRA	KG	1,11959265	4,14	4,64
TOTAL MATERIAL:						4,83
VALOR:						6,46

3.6. C0842 - CONCRETO P/VIBR., FCK 20 MPa COM AGREGADO ADQUIRIDO (M3)

EQUIPAMENTO		FONTES	UNID	COEFICIENTE	PREÇO UNITÁRIO	TOTAL
I0682	BETONEIRA ELÉTRICA 580L (CHP)	SEINFRA	H	0,69425408	20,09	13,95
TOTAL EQUIPAMENTO:						13,95
MAO DE OBRA		FONTES	UNID	COEFICIENTE	PREÇO UNITÁRIO	TOTAL
I2543	SERVENTE	SEINFRA	H	5,83406785	9,13	53,27
TOTAL MAO DE OBRA:						53,27
MATERIAL		FONTES	UNID	COEFICIENTE	PREÇO UNITÁRIO	TOTAL
I0109	AREIA MEDIA	SEINFRA	M3	0,82911828	46,00	38,14
I0805	CIMENTO PORTLAND	SEINFRA	KG	326,70779960	0,50	163,35
I1605	PEDRISCO	SEINFRA	M3	0,81288012	63,20	51,37
TOTAL MATERIAL:						252,87
VALOR:						320,08

3.7. C4420 - LAJE PRÉ-FABRICADA P/ FÔRRO - VÃO ACIMA DE 4,01 m (M2)

MAO DE OBRA		FONTES	UNID	COEFICIENTE	PREÇO UNITÁRIO	TOTAL
-------------	--	--------	------	-------------	----------------	-------

CNPJ: 10.621.483/0001-03* CGF: 06.375.477-0

Rua Alexandre Benício N° 123, Bairro Novo Horizonte / Lavras da Mangabeira - CE.
CEP 63.300-000 * Fone (88) 3536-2434; (88) 9.9630-7066- Emai-l: caldas.engenharia@gmail.com

I2391	PEDREIRO	SEINFRA	H	0,34034959	13,46	4,58
I2543	SERVENTE	SEINFRA	H	0,34034959	9,13	3,11
					TOTAL MAO DE OBRA:	7,69

MATERIAL	FONTE	UNID	COEFICIENTE	PREÇO UNITÁRIO	TOTAL	
I0169	AÇO CA-60	SEINFRA	KG	0,71959628	4,14	2,98
I1691	PONTALETE / BARROTE DE 3"x3"	SEINFRA	M	1,26415562	14,79	18,70
I1728	PREGO 18X27	SEINFRA	KG	0,02917282	9,40	0,27
I1846	SARRAFO DE 1"x4"	SEINFRA	M	0,94325458	4,74	4,47
I1916	TABUA DE 1" DE 3A. - L = 30cm	SEINFRA	M	0,63207781	6,18	3,91
I8267	LAJE PRÉ-FABRICADA COMUM DE 8 cm P/ FÔRRO - VÃO ACIMA DE 4,01 m	SEINFRA	M2	0,97242740	29,96	29,13
					TOTAL MATERIAL:	69,46

SERVICO	FONTE	UNID	COEFICIENTE	PREÇO UNITÁRIO	TOTAL	
C0840	CONCRETO P/VIBR., FCK 15 MPa COM AGREGADO ADQUIRIDO	SEINFRA	M3	0,02917282	309,75	9,04
C1603	LANÇAMENTO E APLICAÇÃO DE CONCRETO C/ ELEVAÇÃO	SEINFRA	M3	0,02917282	140,33	4,09
					TOTAL SERVICO:	13,13
					VALOR:	80,28

3.8. C1604 - LANÇAMENTO E APLICAÇÃO DE CONCRETO S/ ELEVAÇÃO (M3)

MAO DE OBRA	FONTE	UNID	COEFICIENTE	PREÇO UNITÁRIO	TOTAL	
I2391	PEDREIRO	SEINFRA	H	1,94467506	13,46	26,18
I2543	SERVENTE	SEINFRA	H	5,83402519	9,13	53,26
					TOTAL MAO DE OBRA:	79,44
					VALOR:	79,44

4.1. C0073 - ALVENARIA DE TIJOLO CERÂMICO FURADO (9x19x19)cm C/ARGAMASSA MISTA DE CAL HIDRATADA ESP.=10cm (1:2:8) (M2)

MAO DE OBRA	FONTE	UNID	COEFICIENTE	PREÇO UNITÁRIO	TOTAL	
I2391	PEDREIRO	SEINFRA	H	0,97182369	13,46	13,08
I2543	SERVENTE	SEINFRA	H	1,08844253	9,13	9,94
					TOTAL MAO DE OBRA:	23,02
MATERIAL	FONTE	UNID	COEFICIENTE	PREÇO UNITÁRIO	TOTAL	
I0109	AREIA MEDIA	SEINFRA	M3	0,01457736	46,00	0,67
I0441	CAL HIDRATADA	SEINFRA	KG	2,11857563	0,74	1,57
I0805	CIMENTO PORTLAND	SEINFRA	KG	2,11857563	0,50	1,06
I2081	TIJOLO CERÂMICO FURADO 9X19X19CM	SEINFRA	UN	24,29559213	0,42	10,20
					TOTAL MATERIAL:	13,50
					VALOR:	36,52

4.2. C2666 - VERGA RETA DE CONCRETO ARMADO (M3)

EQUIPAMENTO	FONTE	UNID	COEFICIENTE	PREÇO UNITÁRIO	TOTAL	
I0682	BETONEIRA ELÉTRICA 580L (CHP)	SEINFRA	H	0,69432642	20,09	13,95
					TOTAL EQUIPAMENTO:	13,95



C.E.C

Caldas Engenharia e Construções LTDA

CNPJ: 10.621.483/0001-03



MAO DE OBRA		FONTE	UNID	COEFICIENTE	PREÇO UNITÁRIO	TOTAL
I0037	AJUDANTE	SEINFRA	H	11,96108531	10,47	125,23
I0121	ARMADOR/FERREIRO	SEINFRA	H	4,66774061	13,46	62,83
I0498	CARPINTEIRO	SEINFRA	H	7,29334470	13,46	98,17
I2391	PEDREIRO	SEINFRA	H	1,94489192	13,46	26,18
I2543	SERVENTE	SEINFRA	H	11,66935152	9,13	106,54
TOTAL MAO DE OBRA:						418,95

MATERIAL		FONTE	UNID	COEFICIENTE	PREÇO UNITÁRIO	TOTAL
I0103	ARAME RECOZIDO N.18 BWG	SEINFRA	KG	1,16693515	9,97	11,63
I0109	AREIA MEDIA	SEINFRA	M3	0,60632006	46,00	27,89
I0157	AÇO CA-25	SEINFRA	KG	58,34675760	4,06	236,89
I0280	BRITA	SEINFRA	M3	0,85380755	56,00	47,81
I0805	CIMENTO PORTLAND	SEINFRA	KG	318,57329650	0,50	159,29
I1691	PONTALETE / BARROTE DE 3"x3"	SEINFRA	M	0,58346758	14,79	8,63
I1728	PREGO 18X27	SEINFRA	KG	1,94489192	9,40	18,28
I1916	TABUA DE 1" DE 3A. - L = 30cm	SEINFRA	M	4,86222980	6,18	30,05
TOTAL MATERIAL:						540,47
VALOR:						973,37

4.3. C0773 - CHAPIM PRÉ-MOLDADO DE CONCRETO (M2)

EQUIPAMENTO		FONTE	UNID	COEFICIENTE	PREÇO UNITÁRIO	TOTAL
I0682	BETONEIRA ELÉTRICA 580L (CHP)	SEINFRA	H	0,01944821	20,09	0,39
TOTAL EQUIPAMENTO:						0,39

MAO DE OBRA		FONTE	UNID	COEFICIENTE	PREÇO UNITÁRIO	TOTAL
I0121	ARMADOR/FERREIRO	SEINFRA	H	0,77792828	13,46	10,47
I0498	CARPINTEIRO	SEINFRA	H	0,88068725	13,46	9,16
I2391	PEDREIRO	SEINFRA	H	0,29172311	13,46	3,93
I2543	SERVENTE	SEINFRA	H	1,06965139	9,13	9,77
TOTAL MAO DE OBRA:						33,33

MATERIAL		FONTE	UNID	COEFICIENTE	PREÇO UNITÁRIO	TOTAL
I0103	ARAME RECOZIDO N.18 BWG	SEINFRA	KG	0,01944821	9,97	0,19
I0108	AREIA GROSSA	SEINFRA	M3	0,03889642	50,00	1,94
I0163	AÇO CA-50	SEINFRA	KG	1,31275399	3,96	5,20
I0528	CHAPA COMPENSADO RESINADO 10MM (1.10 X 2.20M)	SEINFRA	M2	0,97241036	14,42	14,02
I0805	CIMENTO PORTLAND	SEINFRA	KG	16,88104378	0,50	8,44
I1605	PEDRISCO	SEINFRA	M3	0,08751693	63,20	5,53
I1724	PREGO	SEINFRA	KG	0,01944821	9,40	0,18
TOTAL MATERIAL:						36,51
VALOR:						69,23

5.1. C1994 - PORTA TIPO PARANÁ (S/ACESSÓRIOS) (M2)

CNPJ: 10.621.483/0001-03* CGF: 06.375.477-0
Rua Alexandre Benício N° 123, Bairro Novo Horizonte / Lavras da Mangabeira - CE.
CEP 63.300-000 * Fone (88) 3536-2434; (88) 9.9630-7066 - Email: caldas.engenharia@gmail.com

C.E.C

Caldas Engenharia e Construções LTDA

CNPJ: 10.621.483/0001-03



MAO DE OBRA		FORTE	UNID	COEFICIENTE	PREÇO UNITÁRIO	TOTAL
10041	AJUDANTE DE CARPINTEIRO	SEINFRA	H	1,15736875	10,47	12,12
10498	CARPINTEIRO	SEINFRA	H	1,15736875	13,46	15,58
TOTAL MAO DE OBRA:						27,70
MATERIAL		FORTE	UNID	COEFICIENTE	PREÇO UNITÁRIO	TOTAL
11715	PORTA TIPO PARANÁ	SEINFRA	M2	0,97257878	47,62	46,31
TOTAL MATERIAL:						46,31
VALOR:						74,01

5.2. C1361 - FECHADURA COMPLETA PARA PORTA INTERNA (UN)

MAO DE OBRA		FORTE	UNID	COEFICIENTE	PREÇO UNITÁRIO	TOTAL
10041	AJUDANTE DE CARPINTEIRO	SEINFRA	H	1,94502557	10,47	20,36
10498	CARPINTEIRO	SEINFRA	H	1,94502557	13,46	26,18
TOTAL MAO DE OBRA:						46,54
MATERIAL		FORTE	UNID	COEFICIENTE	PREÇO UNITÁRIO	TOTAL
11155	FECHADURA COMPLETA PARA PORTA INTERNA	SEINFRA	UN	0,97251278	46,00	44,74
TOTAL MATERIAL:						44,74
VALOR:						91,28

5.3. C1360 - FECHADURA COMPLETA PARA PORTA EXTERNA (UN)

MAO DE OBRA		FORTE	UNID	COEFICIENTE	PREÇO UNITÁRIO	TOTAL
10041	AJUDANTE DE CARPINTEIRO	SEINFRA	H	1,94499813	10,47	20,36
10498	CARPINTEIRO	SEINFRA	H	1,94499813	13,46	26,18
TOTAL MAO DE OBRA:						46,54
MATERIAL		FORTE	UNID	COEFICIENTE	PREÇO UNITÁRIO	TOTAL
11154	FECHADURA COMPLETA PARA PORTA EXTERNA	SEINFRA	UN	0,97249907	52,50	51,06
TOTAL MATERIAL:						51,06
VALOR:						97,60

5.4. C1143 - DOBRADIÇA CROMADA 3 1/2" X 3" (UN)

MAO DE OBRA		FORTE	UNID	COEFICIENTE	PREÇO UNITÁRIO	TOTAL
10041	AJUDANTE DE CARPINTEIRO	SEINFRA	H	0,24290703	10,47	2,54
10498	CARPINTEIRO	SEINFRA	H	0,24290703	13,46	3,27
TOTAL MAO DE OBRA:						5,81
MATERIAL		FORTE	UNID	COEFICIENTE	PREÇO UNITÁRIO	TOTAL
11028	DOBRADIÇA CROMADA 3 1/2"X3" REF.1523	SEINFRA	UN	0,97162812	13,65	13,26
11587	PARAFUSO PARA MADEIRA 1 3/4"X10MM	SEINFRA	UN	5,82976873	0,15	0,87
TOTAL MATERIAL:						14,14
VALOR:						19,95

5.5. C1408 - FORRAMENTO OU BATENTE DE MADEIRA (M)

CNPJ: 10.621.483/0001-03* CGF: 06.375.477-0
Rua Alexandre Benício N° 123, Bairro Novo Horizonte / Lavras da Mangabeira - CE.
CEP 63.300-000 * Fone (88) 3536-2434; (88) 9.9630-7066- Email: caldas.engenharia@gmail.com

MAO DE OBRA		FORTE	UNID	COEFICIENTE	PREÇO UNITÁRIO	TOTAL
10041	AJUDANTE DE CARPINTEIRO	SEINFRA	H	0,29179993	10,47	3,08
10498	CARPINTEIRO	SEINFRA	H	0,29179993	13,46	3,93
TOTAL MAO DE OBRA:						6,98
MATERIAL		FORTE	UNID	COEFICIENTE	PREÇO UNITÁRIO	TOTAL
11590	PARAFUSO PARA MADEIRA DE 80MM	SEINFRA	UN	1,94533284	0,27	0,53
11724	PREGO	SEINFRA	KG	0,03890665	9,40	0,37
11919	TACO PARA FIXAÇÃO DE BATENTE/RODAPÉ	SEINFRA	UN	0,97266642	0,65	0,63
18274	FORRAMENTO OU BATENTE DE MADEIRA, L = 15 cm	SEINFRA	CJ	0,19453328	98,05	19,07
TOTAL MATERIAL:						20,60
VALOR:						27,58

5.6. C0042 - ALIZAR (GUARNIÇÃO) DE MADEIRA (M)

MAO DE OBRA		FORTE	UNID	COEFICIENTE	PREÇO UNITÁRIO	TOTAL
10041	AJUDANTE DE CARPINTEIRO	SEINFRA	H	0,09711551	10,47	1,02
10498	CARPINTEIRO	SEINFRA	H	0,09711551	13,46	1,31
TOTAL MAO DE OBRA:						2,32
MATERIAL		FORTE	UNID	COEFICIENTE	PREÇO UNITÁRIO	TOTAL
11724	PREGO	SEINFRA	KG	0,01942310	9,40	0,18
18268	ALIZAR DE MADEIRA L = 5 cm	SEINFRA	M	0,97115617	3,00	2,91
TOTAL MATERIAL:						3,10
VALOR:						5,42

5.7. C1970 - PORTA DE FERRO EM CHAPA (M2)

MAO DE OBRA		FORTE	UNID	COEFICIENTE	PREÇO UNITÁRIO	TOTAL
12391	PEDREIRO	SEINFRA	H	2,91713586	13,46	39,26
12543	SERVENTE	SEINFRA	H	2,91713586	9,13	26,83
TOTAL MAO DE OBRA:						66,09
MATERIAL		FORTE	UNID	COEFICIENTE	PREÇO UNITÁRIO	TOTAL
10109	AREIA MEDIA	SEINFRA	M3	0,00700113	46,00	0,32
10441	CAL HIDRATADA	SEINFRA	KG	0,47646552	0,74	0,35
10805	CIMENTO PORTLAND	SEINFRA	KG	1,97392860	0,50	0,99
11704	PORTA DE FERRO EM CHAPA DUPLA N.14	SEINFRA	M2	0,97237862	108,60	105,60
TOTAL MATERIAL:						107,26
VALOR:						173,16

5.8. C4513 - JANELA EM ALUMÍNIO ANODIZADO NATURAL/FOSCO, DE CORRER, SEM BANDEIROLA E/OU PEITORIL, SEM VIDRO - FORNECIMENTO E MONTAGEM (M2)

MATERIAL		FORTE	UNID	COEFICIENTE	PREÇO UNITÁRIO	TOTAL
18337	JANELA EM ALUMÍNIO ANODIZADO NATURAL/FOSCO, DE CORRER, SEM BANDEIROLA E/OU PEITORIL, SEM VIDRO	SEINFRA	M2	0,97235294	244,51	237,75
TOTAL MATERIAL:						237,75
VALOR:						237,75

5.9. C1451 - GUICHÊ EM ALUMÍNIO E VIDRO TEMPERADO E=10mm (M2)

MAO DE OBRA		FORTE	UNID	COEFICIENTE	PREÇO UNITÁRIO	TOTAL
10037	AJUDANTE	SEINFRA	H	1,45863784	10,47	15,27
11530	MONTADOR	SEINFRA	H	2,43106306	13,46	32,72
TOTAL MAO DE OBRA:						47,99
MATERIAL		FORTE	UNID	COEFICIENTE	PREÇO UNITÁRIO	TOTAL
10113	ARGAMASSA COLANTE PRE-MISTURADA	SEINFRA	KG	3,01451819	1,33	4,01
11515	MASSA IGAS PARA CAIXILHO DE ALUMINIO	SEINFRA	KG	1,45863784	6,59	9,61
11893	SUPORTE COM MIOLO PARA 2 VIDROS (1306)	SEINFRA	UN	2,43106306	42,90	104,29
12157	TRILHO DE ALUMINIO PARA FORRO DE GESSO	SEINFRA	M	2,67416936	6,40	17,11
12258	VIDRO TEMPERADO 10MM INCOLOR PARA FERRAGENS	SEINFRA	M2	0,97242522	275,00	267,42
TOTAL MATERIAL:						402,46
VALOR:						450,44

5.10. C2679 - VISOR COM VIDRO TEMPERADO E=6mm E MOLDURA DE ALUMÍNIO (M2)

MAO DE OBRA		FORTE	UNID	COEFICIENTE	PREÇO UNITÁRIO	TOTAL
10037	AJUDANTE	SEINFRA	H	1,45868060	10,47	15,27
11530	MONTADOR	SEINFRA	H	2,43113434	13,46	32,72
TOTAL MAO DE OBRA:						48,00
MATERIAL		FORTE	UNID	COEFICIENTE	PREÇO UNITÁRIO	TOTAL
10113	ARGAMASSA COLANTE PRE-MISTURADA	SEINFRA	KG	3,01460658	1,33	4,01
11515	MASSA IGAS PARA CAIXILHO DE ALUMINIO	SEINFRA	KG	1,45868060	6,59	9,61
12157	TRILHO DE ALUMINIO PARA FORRO DE GESSO	SEINFRA	M	3,88981494	6,40	24,88
12259	VIDRO TEMPERADO 6MM INCOLOR PARA CAIXILHO	SEINFRA	M2	0,97245374	215,00	209,08
TOTAL MATERIAL:						247,58
VALOR:						295,58

5.11. C2670 - VIDRO COMUM EM CAIXILHOS C/MASSA ESP.= 4mm, COLOCADO (M2)

MATERIAL		FORTE	UNID	COEFICIENTE	PREÇO UNITÁRIO	TOTAL
12256	VIDRO LISO, E= 4MM(COLOCADO)	SEINFRA	M2	0,97240756	108,00	105,02
TOTAL MATERIAL:						105,02
VALOR:						105,02

5.12. C1971 - PORTA DE VIDRO TEMPERADO 2 FOLHAS (1.80X2.10)m E=10mm (CJ)

MATERIAL		FORTE	UNID	COEFICIENTE	PREÇO UNITÁRIO	TOTAL
10299	BUCHA PARA PIVOTANTE DE DOBRADICA (1201)	SEINFRA	UN	2,52825451	5,76	14,56
10494	CAPUCHINHO (1037)	SEINFRA	UN	1,26412725	2,90	3,67
10856	CONTRAPLACA DE FECHADURA CENTRAL (1504)	SEINFRA	UN	1,26412725	15,00	18,96
11034	DOBRADIÇA INFERIOR (1103)	SEINFRA	UN	2,52825451	20,90	52,84
11036	DOBRADIÇA SUPERIOR (1101)	SEINFRA	UN	2,52825451	17,90	45,26

CNPJ: 10.621.483/0001-03 * CGF 06.375.477-0

Rua Alexandre Benício N° 123, Bairro Novo Horizonte / Lavras da Mangabeira - CE.
 CEP 63.300-000 * Fone (88) 3536-2434; (88) 9.9630-7066- Email: caldas.engenharia@gmail.com

1152	FECHADURA CENTRAL COM 2 CILINDROS (1521)	SEINFRA	UN	1,26412725	71,40	90,26
11525	MOLA HIDRAULICA P/PORTA DE VIDRO (1012)	SEINFRA	UN	2,52825451	564,80	1427,96
11743	PUXADOR CONCHA (1606)	SEINFRA	UN	2,52825451	12,00	30,34
12160	TRINCO INFERIOR (1502)	SEINFRA	UN	2,52825451	25,55	64,60
12258	VIDRO TEMPERADO 10MM INCOLOR PARA FERRAGENS	SEINFRA	M2	4,77840102	275,00	1314,06
TOTAL MATERIAL:						3062,50
VALOR:						3.062,50

5.13. 72120 - VIDRO TEMPERADO INCOLOR, ESPESSURA 10MM, FORNECIMENTO E INSTALACAO, INCLUSIVE MASSA PARA VEDACAO (M2)

MATERIAL	FORTE	UNID	COEFICIENTE	PREÇO UNITÁRIO	TOTAL
00010498	MASSA PARA VIDRO	SINAPI	KG	1,44742023	11,04
00010507	VIDRO TEMPERADO INCOLOR E = 10 MM, SEM COLOCACAO	SINAPI	M2	0,96494682	267,64
TOTAL MATERIAL:					278,68
SERVICO	FORTE	UNID	COEFICIENTE	PREÇO UNITÁRIO	TOTAL
88316	SERVENTE COM ENCARGOS COMPLEMENTARES	SINAPI	H	0,48247341	6,76
88325	VIDRACEIRO COM ENCARGOS COMPLEMENTARES	SINAPI	H	0,48247341	8,00
TOTAL SERVICIO:					14,77
VALOR:					293,45

6.1. C3006 - MADEIRAMENTO P/TELHA FIBROCIMENTO C/ REAPROVEITAMENTO (M2)

MAO DE OBRA	FORTE	UNID	COEFICIENTE	PREÇO UNITÁRIO	TOTAL
10041	AJUDANTE DE CARPINTEIRO	SEINFRA	H	0,97305925	10,19
10498	CARPINTEIRO	SEINFRA	H	0,97305925	13,10
TOTAL MAO DE OBRA:					23,29
MATERIAL	FORTE	UNID	COEFICIENTE	PREÇO UNITÁRIO	TOTAL
12410	PREGO 2 1/2" x 10	SEINFRA	KG	0,09730593	0,91
TOTAL MATERIAL:					0,91
VALOR:					24,20

6.2. C2445 - TELHA DE FIBROCIMENTO ONDULADA E=6mm , INCLINAÇÃO 27% (M2)

MAO DE OBRA	FORTE	UNID	COEFICIENTE	PREÇO UNITÁRIO	TOTAL
10047	AJUDANTE DE TELHADISTA	SEINFRA	H	0,21396503	2,24
12070	TELHADISTA	SEINFRA	H	0,21396503	2,88
TOTAL MAO DE OBRA:					5,12
MATERIAL	FORTE	UNID	COEFICIENTE	PREÇO UNITÁRIO	TOTAL
10853	CONJUNTO VEDAÇÃO ELASTICA	SEINFRA	UN	1,38104704	0,69
11571	PARAFUSO COM ROSCA SOBERBA 8X110MM	SEINFRA	UN	1,38104704	1,42
12059	TELHA FIBROCIMENTO ONDULADA - 6MM	SEINFRA	M2	1,11845359	27,45
TOTAL MATERIAL:					29,56
VALOR:					34,68

6.3. C1000 - CUMEEIRA NORMAL DE FIBROCIMENTO P/TELHA ONDULADA (M)

MAO DE OBRA		FORTE	UNID	COEFICIENTE	PREÇO UNITÁRIO	TOTAL
10047	AJUDANTE DE TELHADISTA	SEINFRA	H	0,11667135	10,47	1,22
12070	TELHADISTA	SEINFRA	H	0,11667135	13,46	1,57
TOTAL MAO DE OBRA:						2,79
MATERIAL		FORTE	UNID	COEFICIENTE	PREÇO UNITÁRIO	TOTAL
10924	CUMEEIRA FIBROCIMENTO NORMAL (ONDULADA)	SEINFRA	M	0,92170370	31,70	29,22
TOTAL MATERIAL:						29,22
VALOR:						32,01

6.4. C0657 - CALHA DE ALUMÍNIO DESENVOLVIMENTO DE 25cm (M)

MAO DE OBRA		FORTE	UNID	COEFICIENTE	PREÇO UNITÁRIO	TOTAL
10043	AJUDANTE DE ENCANADOR	SEINFRA	H	0,97262832	10,47	10,18
12320	ENCANADOR	SEINFRA	H	0,97262832	13,46	13,09
TOTAL MAO DE OBRA:						23,27
MATERIAL		FORTE	UNID	COEFICIENTE	PREÇO UNITÁRIO	TOTAL
10447	CALHA DE ALUMINIO DESENVOL. DE 25CM	SEINFRA	M	1,00180717	15,00	15,03
11725	PREGO 15X15	SEINFRA	KG	0,08753655	9,40	0,82
11784	REBITES	SEINFRA	KG	0,03890513	37,40	1,46
TOTAL MATERIAL:						17,31
VALOR:						40,58

7.1. C1779 - IMPERMEABILIZAÇÃO DE LAJES C/ MANTA ASFÁLTICA PRÉ-FABRICADA, C/ VÉU DE POLIÉSTER (M2)

MAO DE OBRA		FORTE	UNID	COEFICIENTE	PREÇO UNITÁRIO	TOTAL
10039	AJUDANTE DE APLICADOR DE IMPERMEABILIZAÇÃO	SEINFRA	H	0,29160564	10,47	3,05
10091	APLICADOR IMPERMEABILIZAÇÃO	SEINFRA	H	0,29160564	13,46	3,93
TOTAL MAO DE OBRA:						6,98
MATERIAL		FORTE	UNID	COEFICIENTE	PREÇO UNITÁRIO	TOTAL
10146	ASFALTO MODIFICADO	SEINFRA	KG	1,94403784	2,07	4,02
12099	TINTA PRIMARIA	SEINFRA	L	0,58321129	1,95	1,14
12251	VEU DE POLIESTER	SEINFRA	M2	1,06922070	12,43	13,29
TOTAL MATERIAL:						18,45
VALOR:						25,43

8.1. C0776 - CHAPISCO C/ ARGAMASSA DE CIMENTO E AREIA S/PENEIRAR TRAÇO 1:3 ESP.= 5mm P/ PAREDE (M2)

MAO DE OBRA		FORTE	UNID	COEFICIENTE	PREÇO UNITÁRIO	TOTAL
12391	PEDREIRO	SEINFRA	H	0,09736113	13,46	1,31
12543	SERVENTE	SEINFRA	H	0,14604170	9,13	1,33
TOTAL MAO DE OBRA:						2,64
MATERIAL		FORTE	UNID	COEFICIENTE	PREÇO UNITÁRIO	TOTAL
10109	AREIA MEDIA	SEINFRA	M3	0,00593903	46,00	0,27

CNPJ: 10.621.483/0001-03* CGF: 06.375.477-0

Rua Alexandre Benício N° 123, Bairro Novo Horizonte / Lavras da Mangabeira - CE.
CEP 63.300-000 * Fone (88) 3536-2434; (88) 9.9630-7066- Email: caldas.engenharia@gmail.com

10805	CIMENTO PORTLAND	SEINFRA	KG	2,36587555	0,50	1,18
TOTAL MATERIAL:						1,46
VALOR:						4,10

8.2. C3245 - EMBOÇO C/ ARGAMASSA DE CIMENTO E AREIA S/ PENEIRAR, TRAÇO 1:6 (M2)

MAO DE OBRA		FONTE	UNID	COEFICIENTE	PREÇO UNITÁRIO	TOTAL
12391	PEDREIRO	SEINFRA	H	0,58326255	13,46	7,85
12543	SERVENTE	SEINFRA	H	0,58326255	9,13	5,33
TOTAL MAO DE OBRA:						13,18
SERVICO		FONTE	UNID	COEFICIENTE	PREÇO UNITÁRIO	TOTAL
C0173	ARGAMASSA DE CIMENTO E AREIA S/PEN. TRAÇO 1:6	SEINFRA	M3	0,01944209	268,70	5,22
TOTAL SERVICOS:						6,22
VALOR:						18,40

8.3. C3407 - REBOCO C/ ARGAMASSA DE CIMENTO E AREIA S/ PENEIRAR, TRAÇO 1:6 (M2)

MAO DE OBRA		FONTE	UNID	COEFICIENTE	PREÇO UNITÁRIO	TOTAL
12391	PEDREIRO	SEINFRA	H	0,58337999	13,46	7,85
12543	SERVENTE	SEINFRA	H	0,58337999	9,13	5,33
TOTAL MAO DE OBRA:						13,18
SERVICO		FONTE	UNID	COEFICIENTE	PREÇO UNITÁRIO	TOTAL
C0173	ARGAMASSA DE CIMENTO E AREIA S/PEN. TRAÇO 1:6	SEINFRA	M3	0,02430750	268,70	6,53
TOTAL SERVICOS:						6,53
VALOR:						19,71

8.4. 87273 - REVESTIMENTO CERÂMICO PARA PAREDES INTERNAS COM PLACAS TIPO ESMALTADA EXTRA DE DIMENSÕES 33X45 CM APLICADAS EM AMBIENTES DE ÁREA MAIOR QUE 5 M² NA ALTURA INTEIRA DAS PAREDES. AF_06/2014 (M2)

MATERIAL		FONTE	UNID	COEFICIENTE	PREÇO UNITÁRIO	TOTAL
0000536	REVESTIMENTO EM CERAMICA ESMALTADA EXTRA, PEI MENOR OU IGUAL A 3, FORMATO MENOR OU IGUAL A 2025 CM2	SINAPI	M2	0,94835116	28,90	27,35
00001381	ARGAMASSA COLANTE AC I PARA CERAMICAS	SINAPI	KG	5,38018161	0,62	3,34
00034357	REJUNTE COLORIDO, CIMENTICIO	SINAPI	KG	0,19277524	3,96	0,76
TOTAL MATERIAL:						31,45
SERVICO		FONTE	UNID	COEFICIENTE	PREÇO UNITÁRIO	TOTAL
88256	AZULEJISTA OU LADRILHISTA COM ENCARGOS COMPLEMENTARES	SINAPI	H	0,57832571	17,22	9,96
88316	SERVENTE COM ENCARGOS COMPLEMENTARES	SINAPI	H	0,31545039	14,02	4,42
TOTAL SERVICOS:						14,38
VALOR:						45,83

8.5. C4431 - CERÂMICA ESMALTADA C/ ARG. CIMENTO E AREIA ATÉ 10x10cm (100 cm²) - DECORATIVA P/ PAREDE (M2)

MAO DE OBRA		FONTE	UNID	COEFICIENTE	PREÇO UNITÁRIO	TOTAL
11328	LADRILHISTA	SEINFRA	H	1,36145349	13,46	18,33
12543	SERVENTE	SEINFRA	H	1,36145349	9,13	12,43
TOTAL MAO DE OBRA:						30,76

CNPJ: 10.621.483/0001-03* CGF: 06.375.477-0

Rua Alexandre Benício N° 123, Bairro Novo Horizonte / Lavras da Mangabeira - CE.
CEP 63.300-000 * Fone (88) 3536-2434; (88) 9.9630-7066- Email: caldas.engenharia@gmail.com

C.E.C

Caldas Engenharia e Construções LTDA

CNPJ: 10.621.483/0001-03



MATERIAL	FONTE	UNID	COEFICIENTE	PREÇO UNITÁRIO	TOTAL	
I6497	CERÂMICA ESMALTADA DIMENSÕES ATÉ 10x10cm (100 cm ²) - DECORATIVA	SEINFRA	M2	1,08971346	30,23	32,34
TOTAL MATERIAL:					32,34	
SERVICO	FONTE	UNID	COEFICIENTE	PREÇO UNITÁRIO	TOTAL	
C4429	ARGAMASSA DE CIMENTO E AREIA PEN. TRAÇO 1:5	SEINFRA	M3	0,01944833	488,08	9,68
TOTAL SERVICOS:					9,68	
VALOR:					72,78	

8.6. C1102 - REJUNTAMENTO C/ ARG. PRÉ-FABRICADA, JUNTA ATÉ 2mm EM CERÂMICA, ATÉ 10x10 cm (100 cm²) - DECORATIVA (PAREDE/PISO) (M2)

MAO DE OBRA	FONTE	UNID	COEFICIENTE	PREÇO UNITÁRIO	TOTAL	
I1328	LADRILHISTA	SEINFRA	H	0,22365733	13,46	3,01
I2543	SERVEnte	SEINFRA	H	0,22365733	9,13	2,04
TOTAL MAO DE OBRA:					5,05	
MATERIAL	FONTE	UNID	COEFICIENTE	PREÇO UNITÁRIO	TOTAL	
I0118	ARGAMASSA PRE-FABRICADA PARA REJUNTAMENTO	SEINFRA	KG	0,64277174	2,75	1,77
TOTAL MATERIAL:					1,77	
VALOR:					6,82	

8.7. C0781 - CHAPISCO C/ ARGAMASSA DE CIMENTO E AREIA S/ PENEIRAR TRAÇO 1:4 P/ TETO (M2)

MAO DE OBRA	FONTE	UNID	COEFICIENTE	PREÇO UNITÁRIO	TOTAL	
I2391	PEDREIRO	SEINFRA	H	0,24292800	13,46	3,27
I2543	SERVEnte	SEINFRA	H	0,24292800	9,13	2,22
TOTAL MAO DE OBRA:					5,49	
SERVICO	FONTE	UNID	COEFICIENTE	PREÇO UNITÁRIO	TOTAL	
C0171	ARGAMASSA DE CIMENTO E AREIA S/PEN. TRAÇO 1:4	SEINFRA	M3	0,00583027	329,70	1,92
TOTAL SERVICOS:					1,92	
VALOR:					7,41	

8.8. C3035 - REBOCO C/ ARGAMASSA DE CIMENTO E AREIA S/ PENEIRAR TRAÇO 1:6, ESP=20 mm P/ TETO (M2)

MAO DE OBRA	FONTE	UNID	COEFICIENTE	PREÇO UNITÁRIO	TOTAL	
I2391	PEDREIRO	SEINFRA	H	0,68060535	13,46	9,16
I2543	SERVEnte	SEINFRA	H	0,68060535	9,13	6,21
TOTAL MAO DE OBRA:					15,37	
SERVICO	FONTE	UNID	COEFICIENTE	PREÇO UNITÁRIO	TOTAL	
C0173	ARGAMASSA DE CIMENTO E AREIA S/PEN. TRAÇO 1:6	SEINFRA	M3	0,01944587	268,70	5,23
TOTAL SERVICOS:					5,23	
VALOR:					20,60	

8.9. C1877 - PERFIL DE ALUMÍNIO TIPO (L-T-U) (M)

MAO DE OBRA	FONTE	UNID	COEFICIENTE	PREÇO UNITÁRIO	TOTAL	
I2391	PEDREIRO	SEINFRA	H	0,58463033	13,46	7,87

CNPJ: 10.621.483/0001-03* CGF: 06.375.477-0

Rua Alexandre Benício N° 123, Bairro Novo Horizonte / Lavras da Mangabeira - CE.
CEP 63.300-000 * Fone (88) 3536-2434; (88) 9.9630-7066- Email: caldas.engenharia@gmail.com

12543	SERVENTE	SEINFRA	H	0,38975355	9,13	3,56
TOTAL MAO DE OBRA:						11,43
MATERIAL		FORTE	UNID	COEFICIENTE	PREÇO UNITÁRIO	TOTAL
10805	CIMENTO PORTLAND	SEINFRA	KG	0,73078791	0,50	0,37
11624	PERFIL DE ALUMINIO TIPO (L - T - U)	SEINFRA	M	0,97438387	3,24	3,16
TOTAL MATERIAL:						3,52
VALOR:						14,95

9.1. C3025 - PISO MORTO CONCRETO FCK=13,5MPa C/PREPARO E LANÇAMENTO (M3)

MAO DE OBRA		FORTE	UNID	COEFICIENTE	PREÇO UNITÁRIO	TOTAL
12391	PEDREIRO	SEINFRA	H	1,94475230	13,46	26,18
12543	SERVENTE	SEINFRA	H	5,83425691	9,13	53,27
TOTAL MAO DE OBRA:						79,44
SERVICO		FORTE	UNID	COEFICIENTE	PREÇO UNITÁRIO	TOTAL
C0839	CONCRETO P/VIBR., FCK 13.5 MPa COM AGREGADO ADQUIRIDO	SEINFRA	M3	0,97237615	304,20	295,80
TOTAL SERVICOS:						295,80
VALOR:						375,24

9.2. C2184 - REGULARIZAÇÃO DE BASE C/ ARGAMASSA CIMENTO E AREIA S/ PENEIRAR, TRAÇO 1:5 - ESP= 3cm, C/IMPERMEABILIZANTE (M2)

MAO DE OBRA		FORTE	UNID	COEFICIENTE	PREÇO UNITÁRIO	TOTAL
12391	PEDREIRO	SEINFRA	H	0,24287541	13,46	3,27
12543	SERVENTE	SEINFRA	H	0,53454590	9,13	4,88
TOTAL MAO DE OBRA:						8,15
MATERIAL		FORTE	UNID	COEFICIENTE	PREÇO UNITÁRIO	TOTAL
10109	AREIA MEDIA	SEINFRA	M3	0,03547441	46,00	1,63
10805	CIMENTO PORTLAND	SEINFRA	KG	8,51385835	0,50	4,26
11249	IMPERMEABILIZANTE	SEINFRA	KG	0,58314099	6,50	3,79
TOTAL MATERIAL:						9,68
VALOR:						17,83

9.3. 87251 - REVESTIMENTO CERÂMICO PARA PISO COM PLACAS TIPO ESMALTADA EXTRA DE DIMENSÕES 45X45 CM APLICADA EM AMBIENTES DE ÁREA MAIOR QUE 10 M2. AF_06/2014 (M2)

MATERIAL		FORTE	UNID	COEFICIENTE	PREÇO UNITÁRIO	TOTAL
00001287	PISO EM CERAMICA ESMALTADA EXTRA, PEI MAIOR OU IGUAL A 4, FORMATO MENOR OU IGUAL A 2025 CM2	SINAPI	M2	0,87328784	19,55	17,07
00001381	ARGAMASSA COLANTE AC I PARA CERAMICAS	SINAPI	KG	5,05847858	0,62	3,14
00034357	REJUNTE COLORIDO, CIMENTICIO	SINAPI	KG	0,15653272	3,96	0,62
TOTAL MATERIAL:						20,83
SERVICO		FORTE	UNID	COEFICIENTE	PREÇO UNITÁRIO	TOTAL
88256	AZULEJISTA OU LADRILHISTA COM ENCARGOS COMPLEMENTARES	SINAPI	H	0,21420268	17,22	3,69
88316	SERVENTE COM ENCARGOS COMPLEMENTARES	SINAPI	H	0,12357846	14,02	1,73
TOTAL SERVICOS:						5,42
VALOR:						26,25

CNPJ: 10.621.483/0001-03* CGF: 06.375.477-0

Rua Alexandre Benício N° 123, Bairro Novo Horizonte / Lavras da Mangabeira - CE.
CEP 63.300-000 * Fone (88) 3536-2434; (88) 9.9630-7066- Email: caldas.engenharia@gmail.com

9.4. C3446 - PISO INTERTRAVADO TIPO TIJOLINHO (19,9x10x4)cm CINZA (M2)

MAO DE OBRA		FONTE	UNID	COEFICIENTE	PREÇO UNITÁRIO	TOTAL
12391	PEDREIRO	SEINFRA	H	0,48736189	13,46	6,56
12543	SERVENTE	SEINFRA	H	0,73104283	9,13	6,67
TOTAL MAO DE OBRA:						13,23
MATERIAL		FONTE	UNID	COEFICIENTE	PREÇO UNITÁRIO	TOTAL
16231	TIJOLINHO K317 (19,9 X 10 X 4)cm - CINZA	SEINFRA	UN	49,71091228	0,43	21,38
TOTAL MATERIAL:						21,38
VALOR:						34,61

9.5. C3410 - CALÇADA DE PROTEÇÃO EM CIMENTADO C/ BASE DE CONCRETO (M2)

SERVIÇO	FONTE	UNID	COEFICIENTE	PREÇO UNITÁRIO	TOTAL	
C0055	ALVENARIA DE EMBASAMENTO DE TIJOLO COMUM, C/ARGAMASSA MISTA C/ CAL HIDRATADA	SEINFRA	M3	0,17501492	459,92	80,49
C1213	EMBOÇO C/ ARGAMASSA MISTA DE CIMENTO, CAL HIDRATADA E AREIA S/PENEIRAR TRAÇO 1:2:9 ESP.= 20mm P/ PAREDE	SEINFRA	M2	0,50559866	20,52	10,37
C1609	LASTRO DE CONCRETO INCLUINDO PREPARO E LANÇAMENTO	SEINFRA	M3	0,06806136	364,22	24,79
C1915	PISO CIMENTADO C/ ARGAMASSA DE CIMENTO E AREIA S/ PENEIRAR, TRAÇO 1:4, ESP.= 1.5cm	SEINFRA	M2	0,97230513	27,54	26,78
C2121	REBOCO C/ARGAMASSA DE CAL EM PASTA E AREIA PENEIRADA TRAÇO 1:3 ESP=5 mm P/PAREDE	SEINFRA	M2	0,50559866	14,16	7,16
C2784	ESCAVAÇÃO MANUAL SOLO DE 1A.CAT. PROF. ATÉ 1.50m	SEINFRA	M3	0,11667661	24,18	2,82
C2898	PINTURA HIDRACOR	SEINFRA	M2	0,50559866	7,23	3,66
C2921	REATERRO C/COMPACTAÇÃO MANUAL S/CONTROLE MATERIAL DA VALA	SEINFRA	M3	0,11667661	15,51	1,81
TOTAL SERVIÇO:					157,88	
VALOR:					157,88	

9.6. C1869 - PEITORIL DE GRANITO L= 15 cm (M)

MAO DE OBRA		FONTE	UNID	COEFICIENTE	PREÇO UNITÁRIO	TOTAL
12391	PEDREIRO	SEINFRA	H	0,48626790	13,46	6,55
12543	SERVENTE	SEINFRA	H	0,24313395	9,13	2,22
TOTAL MAO DE OBRA:						8,78
MATERIAL		FONTE	UNID	COEFICIENTE	PREÇO UNITÁRIO	TOTAL
11610	PEITORIS DE GRANITO 15CM	SEINFRA	M	0,97253580	40,00	38,90
TOTAL MATERIAL:						38,90
SERVIÇO	FONTE	UNID	COEFICIENTE	PREÇO UNITÁRIO	TOTAL	
C0197	ARGAMASSA MISTA DE CIMENTO CAL HIDR. E AREIA S/PEN. TRAÇO 1:1:4	SEINFRA	M3	0,00364701	464,38	1,69
TOTAL SERVIÇO:					1,69	
VALOR:					49,36	

9.7. C2284 - SOLEIRA DE GRANITO L= 15cm (M)

MAO DE OBRA		FONTE	UNID	COEFICIENTE	PREÇO UNITÁRIO	TOTAL
-------------	--	-------	------	-------------	----------------	-------

C.E.C

Caldas Engenharia e Construções LTDA

CNPJ: 10.621.483/0001-03



I2391	PEDREIRO	SEINFRA	H	0,48630058	13,46	6,55
I2543	SERVENTE	SEINFRA	H	0,24315030	9,13	2,22
TOTAL MAO DE OBRA:						8,77
MATERIAL		FONTE	UNID	COEFICIENTE	PREÇO UNITÁRIO	TOTAL
I1880	SOLEIRA DE GRANITO DE 15CM	SEINFRA	M	0,97280117	59,10	57,48
TOTAL MATERIAL:						57,48
SERVICO		FONTE	UNID	COEFICIENTE	PREÇO UNITÁRIO	TOTAL
C0197	ARGAMASSA MISTA DE CIMENTO CAL HIDR. E AREIA S/PEN. TRAÇO 1:1:4	SEINFRA	M3	0,00364725	464,38	1,69
TOTAL SERVICO:						1,69
VALOR:						67,94

10.1. C2166 - REGISTRO DE GAVETA C/CANOPLA CROMADA D= 20mm (3/4") (UN)

MAO DE OBRA		FONTE	UNID	COEFICIENTE	PREÇO UNITÁRIO	TOTAL
I0043	AJUDANTE DE ENCANADOR	SEINFRA	H	0,59322879	10,47	6,21
I2320	ENCANADOR	SEINFRA	H	0,59322879	13,46	7,98
TOTAL MAO DE OBRA:						14,20
MATERIAL		FONTE	UNID	COEFICIENTE	PREÇO UNITÁRIO	TOTAL
I1180	FITA DE VEDAÇÃO	SEINFRA	M	0,91415585	0,38	0,35
I1806	REGISTRO DE GAVETA CROMADO 20MM (3/4")	SEINFRA	UN	0,97250821	60,50	58,84
TOTAL MATERIAL:						59,19
VALOR:						73,38

10.2. C2172 - REGISTRO DE PRESSÃO C/CANOPLA CROMADA D= 20mm (3/4") (UN)

MAO DE OBRA		FONTE	UNID	COEFICIENTE	PREÇO UNITÁRIO	TOTAL
I0043	AJUDANTE DE ENCANADOR	SEINFRA	H	0,59325000	10,47	6,21
I2320	ENCANADOR	SEINFRA	H	0,59325000	13,46	7,99
TOTAL MAO DE OBRA:						14,20
MATERIAL		FONTE	UNID	COEFICIENTE	PREÇO UNITÁRIO	TOTAL
I1180	FITA DE VEDAÇÃO	SEINFRA	M	0,91418852	0,38	0,35
I1811	REGISTRO DE PRESSÃO CROMADO 20MM (3/4")	SEINFRA	UN	0,97254099	53,31	51,85
TOTAL MATERIAL:						52,19
VALOR:						66,39

10.3. C1525 - JOELHO 90 PVC SOLD./ROSCA. D= 20mmX1/2" (UN)

MAO DE OBRA		FONTE	UNID	COEFICIENTE	PREÇO UNITÁRIO	TOTAL
I0043	AJUDANTE DE ENCANADOR	SEINFRA	H	0,19451323	10,47	2,04
I2320	ENCANADOR	SEINFRA	H	0,19451323	13,46	2,62
TOTAL MAO DE OBRA:						4,66
MATERIAL		FONTE	UNID	COEFICIENTE	PREÇO UNITÁRIO	TOTAL
I0026	ADESIVO PARA TUBO DE PVC RIGIDO	SEINFRA	KG	0,00145885	38,25	0,06
I1180	FITA DE VEDAÇÃO	SEINFRA	M	0,29176983	0,38	0,11

CNPJ: 10.621.483/0001-03* CGF: 06.375.477-0

Rua Alexandre Benício Nº 123, Bairro Novo Horizonte / Lavras da Mangabeira - CE.
CEP 63.300-000 * Fone (88) 3536-2434; (88) 9.9630-7066- Email: caldas.engenharia@gmail.com

11302	JOELHO PVC SOLD/ROSCA DE 20X1/2"	SEINFRA	UN	0,97256611	1,13	1,10
11888	SOLUÇÃO LIMPADORA PARA PVC RIGIDO	SEINFRA	L	0,00291770	27,30	0,08
					TOTAL MATERIAL:	1,38
					VALOR:	6,00

10.4. C1560 - JOELHO REDUÇÃO PVC SOLD/ROSCA. D=25mmX1/2" (UN)

MAO DE OBRA		FONTE	UMD	COEFICIENTE	PREÇO UNITÁRIO	TOTAL
10043	AJUDANTE DE ENCANADOR	SEINFRA	H	0,19445837	10,47	2,04
12320	ENCANADOR	SEINFRA	H	0,19445837	13,46	2,62
					TOTAL MAO DE OBRA:	4,66
MATERIAL		FONTE	UMD	COEFICIENTE	PREÇO UNITÁRIO	TOTAL
10026	ADESIVO PARA TUBO DE PVC RIGIDO	SEINFRA	KG	0,00243073	38,25	0,09
11180	FITA DE VEDAÇÃO	SEINFRA	M	0,30141048	0,38	0,11
11308	JOELHO REDUÇÃO PVC SOLD/ROSCA DE 25X1/2"	SEINFRA	UN	0,97229187	1,70	1,65
11888	SOLUÇÃO LIMPADORA PARA PVC RIGIDO	SEINFRA	L	0,00388916	27,30	0,11
					TOTAL MATERIAL:	1,97
					VALOR:	6,62

10.5. C1739 - LUVA PVC SOLD/ROSCA. D=25mmX3/4" (UN)

MAO DE OBRA		FONTE	UMD	COEFICIENTE	PREÇO UNITÁRIO	TOTAL
10043	AJUDANTE DE ENCANADOR	SEINFRA	H	0,14581956	10,47	1,53
12320	ENCANADOR	SEINFRA	H	0,14581956	13,46	1,96
					TOTAL MAO DE OBRA:	3,49
MATERIAL		FONTE	UMD	COEFICIENTE	PREÇO UNITÁRIO	TOTAL
10026	ADESIVO PARA TUBO DE PVC RIGIDO	SEINFRA	KG	0,00243033	38,25	0,09
11180	FITA DE VEDAÇÃO	SEINFRA	M	0,37913084	0,38	0,14
11449	LUVA PVC SOLD/ROSCA DE 25X3/4"	SEINFRA	UN	0,97213034	1,17	1,14
11888	SOLUÇÃO LIMPADORA PARA PVC RIGIDO	SEINFRA	L	0,00388852	27,30	0,11
					TOTAL MATERIAL:	1,48
					VALOR:	4,97

10.6. C1559 - JOELHO PVC SOLD. AZUL D=25mmX3/4" (UN)

MAO DE OBRA		FONTE	UMD	COEFICIENTE	PREÇO UNITÁRIO	TOTAL
10043	AJUDANTE DE ENCANADOR	SEINFRA	H	0,17493251	10,47	1,83
12320	ENCANADOR	SEINFRA	H	0,17493251	13,46	2,35
					TOTAL MAO DE OBRA:	4,19
MATERIAL		FONTE	UMD	COEFICIENTE	PREÇO UNITÁRIO	TOTAL
10026	ADESIVO PARA TUBO DE PVC RIGIDO	SEINFRA	KG	0,00242962	38,25	0,09
11180	FITA DE VEDAÇÃO	SEINFRA	M	0,37902042	0,38	0,14
11301	JOELHO PVC SOLD.AZUL DE 25X3/4"	SEINFRA	UN	0,97184723	5,30	5,15
11888	SOLUÇÃO LIMPADORA PARA PVC RIGIDO	SEINFRA	L	0,00388739	27,30	0,11



C.E.C

Caldas Engenharia e Construções LTDA

CNPJ: 10.621.483/0001-03



TOTAL MATERIAL:	5,48
VALOR:	9,68

10.7. C1562 - JOELHO REDUÇÃO PVC SOLD. AZUL D=25mmX1/2" (UN)

MAO DE OBRA	FONTES	UNID	COEFICIENTE	PREÇO UNITÁRIO	TOTAL	
I0043	AJUDANTE DE ENCANADOR	SEINFRA	H	0,17493542	10,47	1,83
I2320	ENCANADOR	SEINFRA	H	0,17493542	13,46	2,35

TOTAL MAO DE OBRA: 4,18

MATERIAL	FONTES	UNID	COEFICIENTE	PREÇO UNITÁRIO	TOTAL	
I0026	ADESIVO PARA TUBO DE PVC RIGIDO	SEINFRA	KG	0,00242965	38,25	0,09
I1180	FITA DE VEDAÇÃO	SEINFRA	M	0,30127766	0,38	0,11
I1306	JOELHO REDUÇÃO PVC SOLD.AZUL DE 25X1/2"	SEINFRA	UN	0,97186341	3,90	3,79
I1888	SOLUÇÃO LIMPADORA PARA PVC RIGIDO	SEINFRA	L	0,00388745	27,30	0,11

TOTAL MATERIAL: 4,10

VALOR: 8,29

10.8. C0952 - COTOVELO PVC SOLD. MARROM D=20mm (1/2") (UN)

MAO DE OBRA	FONTES	UNID	COEFICIENTE	PREÇO UNITÁRIO	TOTAL	
I0043	AJUDANTE DE ENCANADOR	SEINFRA	H	0,17499579	10,47	1,83
I2320	ENCANADOR	SEINFRA	H	0,17499579	13,46	2,36

TOTAL MAO DE OBRA: 4,19

MATERIAL	FONTES	UNID	COEFICIENTE	PREÇO UNITÁRIO	TOTAL	
I0026	ADESIVO PARA TUBO DE PVC RIGIDO	SEINFRA	KG	0,00486099	38,25	0,19
I0883	COTOVELO PVC SOLDAVEL DE 20MM	SEINFRA	UN	0,97219882	0,60	0,58
I1888	SOLUÇÃO LIMPADORA PARA PVC RIGIDO	SEINFRA	L	0,00194439	27,30	0,05

TOTAL MATERIAL: 0,82

VALOR: 5,01

10.9. C0953 - COTOVELO PVC SOLD. MARROM D=25mm (3/4") (UN)

MAO DE OBRA	FONTES	UNID	COEFICIENTE	PREÇO UNITÁRIO	TOTAL	
I0043	AJUDANTE DE ENCANADOR	SEINFRA	H	0,17492240	10,47	1,83
I2320	ENCANADOR	SEINFRA	H	0,17492240	13,46	2,35

TOTAL MAO DE OBRA: 4,19

MATERIAL	FONTES	UNID	COEFICIENTE	PREÇO UNITÁRIO	TOTAL	
I0026	ADESIVO PARA TUBO DE PVC RIGIDO	SEINFRA	KG	0,00583074	38,25	0,22
I0884	COTOVELO PVC SOLDAVEL DE 25MM	SEINFRA	UN	0,97179108	0,80	0,78
I1888	SOLUÇÃO LIMPADORA PARA PVC RIGIDO	SEINFRA	L	0,00233229	27,30	0,06

TOTAL MATERIAL: 1,06

VALOR: 5,25

10.10. C0956 - COTOVELO PVC SOLD. MARROM D=50mm (1 1/2") (UN)

CNPJ: 10.621.483/0001-03* CGF: 06.375.477-0

Rua Alexandre Benício N° 123, Bairro Novo Horizonte / Lavras da Mangabeira - CE.
CEP 63.300-000 * Fone (88) 3536-2434; (88) 9.9630-7066 - Emal-i: caldas.engenharia@gmail.com

MAO DE OBRA		FONTE	UNID	COEFICIENTE	PREÇO UNITÁRIO	TOTAL
10043	AJUDANTE DE ENCANADOR	SEINFRA	H	0,27232870	10,47	2,85
12320	ENCANADOR	SEINFRA	H	0,27232870	13,46	3,67
TOTAL MAO DE OBRA:						6,52

MATERIAL		FONTE	UNID	COEFICIENTE	PREÇO UNITÁRIO	TOTAL
10026	ADESIVO PARA TUBO DE PVC RIGIDO	SEINFRA	KG	0,01361643	38,25	0,52
10887	COTOVELO PVC SOLDAVEL DE 50MM	SEINFRA	UN	0,97260252	5,00	4,86
11888	SOLUÇÃO LIMPADORA PARA PVC RIGIDO	SEINFRA	L	0,00583561	27,30	0,16
TOTAL MATERIAL:						5,54
VALOR:						12,06

ell

10.11. C0019 - ADAPTADOR PVC SOLD. FLANGES LIVRES P/CX. D'ÁGUA 20mm (1/2") (UN)

MAO DE OBRA		FONTE	UNID	COEFICIENTE	PREÇO UNITÁRIO	TOTAL
10043	AJUDANTE DE ENCANADOR	SEINFRA	H	0,08752783	10,47	0,92
12320	ENCANADOR	SEINFRA	H	0,08752783	13,46	1,18
TOTAL MAO DE OBRA:						2,09

MATERIAL		FONTE	UNID	COEFICIENTE	PREÇO UNITÁRIO	TOTAL
10011	ADAPTADOR PVC SOLD. FLANGES LIVRES P/CX. D'ÁGUA 20MM	SEINFRA	UN	0,97253145	8,80	8,56
10026	ADESIVO PARA TUBO DE PVC RIGIDO	SEINFRA	KG	0,00145879	38,25	0,06
11180	FITA DE VEDAÇÃO	SEINFRA	M	0,58351887	0,38	0,22
11888	SOLUÇÃO LIMPADORA PARA PVC RIGIDO	SEINFRA	L	0,00291760	27,30	0,08
TOTAL MATERIAL:						8,92
VALOR:						11,01

10.12. C0023 - ADAPTADOR PVC SOLD. FLANGES LIVRES P/CX. D'ÁGUA 50mm (1 1/2") (UN)

MAO DE OBRA		FONTE	UNID	COEFICIENTE	PREÇO UNITÁRIO	TOTAL
10043	AJUDANTE DE ENCANADOR	SEINFRA	H	0,13612206	10,47	1,43
12320	ENCANADOR	SEINFRA	H	0,13612206	13,46	1,83
TOTAL MAO DE OBRA:						3,26

MATERIAL		FONTE	UNID	COEFICIENTE	PREÇO UNITÁRIO	TOTAL
10015	ADAPTADOR PVC SOLD. FLANGES LIVRES P/CX. D'ÁGUA 50MM	SEINFRA	UN	0,97230043	24,49	23,81
10026	ADESIVO PARA TUBO DE PVC RIGIDO	SEINFRA	KG	0,00729225	38,25	0,28
11180	FITA DE VEDAÇÃO	SEINFRA	M	1,52651168	0,38	0,58
11888	SOLUÇÃO LIMPADORA PARA PVC RIGIDO	SEINFRA	L	0,01069530	27,30	0,29
TOTAL MATERIAL:						24,96
VALOR:						28,22

[Handwritten signature]

10.13. C3653 - ADAPTADOR PVC PI REGISTRO 25mm (3/4") (UN)

MAO DE OBRA		FONTE	UNID	COEFICIENTE	PREÇO UNITÁRIO	TOTAL
10043	AJUDANTE DE ENCANADOR	SEINFRA	H	0,08749968	10,47	0,92
12320	ENCANADOR	SEINFRA	H	0,08749968	13,46	1,18

C

						TOTAL MAO DE OBRA:	2,08
MATERIAL		FORNTE	UNID	COEFICIENTE	PREÇO UNITÁRIO	TOTAL	
I0026	ADESIVO PARA TUBO DE PVC RIGIDO	SEINFRA	KG	0,00291666	38,25	0,11	
I1180	FITA DE VEDAÇÃO	SEINFRA	M	0,24305467	0,38	0,09	
I6722	ADAPTADOR PVC REGISTRO 25MM (3/4")	SEINFRA	UN	0,97221869	1,00	0,97	
						TOTAL MATERIAL:	1,18
						VALOR:	3,27

10.14. C0492 - BUCHA REDUÇÃO PVC ROSC. D=1 1/2"X3/4" (50X25mm) (UN)

MAO DE OBRA		FORNTE	UNID	COEFICIENTE	PREÇO UNITÁRIO	TOTAL	
I0043	AJUDANTE DE ENCANADOR	SEINFRA	H	0,13631243	10,47	1,43	
I2320	ENCANADOR	SEINFRA	H	0,13631243	13,46	1,83	
						TOTAL MAO DE OBRA:	3,28
MATERIAL		FORNTE	UNID	COEFICIENTE	PREÇO UNITÁRIO	TOTAL	
I0306	BUCHA REDUÇÃO PVC ROSCAVEL DE 1 1/2X3/4"	SEINFRA	UN	0,97368021	3,74	3,64	
I1180	FITA DE VEDAÇÃO	SEINFRA	M	1,14891904	0,38	0,44	
						TOTAL MATERIAL:	4,08
						VALOR:	7,34

10.15. C2408 - TÊ REDUÇÃO PVC SOLD. MARROM D=50X25mm (1 1/2"X3/4") (UN)

MAO DE OBRA		FORNTE	UNID	COEFICIENTE	PREÇO UNITÁRIO	TOTAL	
I0043	AJUDANTE DE ENCANADOR	SEINFRA	H	0,29188402	10,47	3,06	
I2320	ENCANADOR	SEINFRA	H	0,29188402	13,46	3,93	
						TOTAL MAO DE OBRA:	6,98
MATERIAL		FORNTE	UNID	COEFICIENTE	PREÇO UNITÁRIO	TOTAL	
I0026	ADESIVO PARA TUBO DE PVC RIGIDO	SEINFRA	KG	0,01702657	38,25	0,65	
I1888	SOLUÇÃO LIMPADORA PARA PVC RIGIDO	SEINFRA	L	0,02529682	27,30	0,69	
I2023	TE REDUCAO PVC SOLDAVEL DE 50X25MM	SEINFRA	UN	0,97294674	6,90	6,71	
						TOTAL MATERIAL:	8,06
						VALOR:	15,04

10.16. C2381 - TÊ PVC SOLD. MARROM D= 25mm (3/4") (UN)

MAO DE OBRA		FORNTE	UNID	COEFICIENTE	PREÇO UNITÁRIO	TOTAL	
I0043	AJUDANTE DE ENCANADOR	SEINFRA	H	0,18463090	10,47	1,93	
I2320	ENCANADOR	SEINFRA	H	0,18463090	13,46	2,49	
						TOTAL MAO DE OBRA:	4,42
MATERIAL		FORNTE	UNID	COEFICIENTE	PREÇO UNITÁRIO	TOTAL	
I0026	ADESIVO PARA TUBO DE PVC RIGIDO	SEINFRA	KG	0,00874567	38,25	0,33	
I1888	SOLUÇÃO LIMPADORA PARA PVC RIGIDO	SEINFRA	L	0,00349827	27,30	0,10	
I1972	TE PVC SOLDAVEL 25MM	SEINFRA	UN	0,97174160	1,00	0,97	



C.E.C

Caldas Engenharia e Construções LTDA

CNPJ: 10.621.483/0001-03



TOTAL MATERIAL:	1,49
VALOR:	5,82

10.17. C2381 - TÊ PVC SOLD. MARROM D= 25mm (3/4") (UN)

MATERIAL	FONTE	UNID	COEFICIENTE	PREÇO UNITÁRIO	TOTAL
11972	TE PVC SOLDAVEL 25MM	SEINFRA	UN	1,36012631	1,36
TOTAL MATERIAL:					1,36
MAO DE OBRA	FONTE	UNID	COEFICIENTE	PREÇO UNITÁRIO	TOTAL
10043	AJUDANTE DE ENCANADOR	SEINFRA	H	0,52002400	5,44
12320	ENCANADOR	SEINFRA	H	0,51002400	6,86
TOTAL MAO DE OBRA:					12,31
MATERIAL	FONTE	UNID	COEFICIENTE	PREÇO UNITÁRIO	TOTAL
10026	ADESIVO PARA TUBO DE PVC RIGIDO	SEINFRA	KG	0,00900114	0,34
11888	SOLUÇÃO LIMPADORA PARA PVC RIGIDO	SEINFRA	L	0,00360046	0,10
TOTAL MATERIAL:					0,44
VALOR:					14,12

10.18. C2815 - GRADE DE PVC DE 25 mm P/ CAIXA DE NÍVEL (UN)

MATERIAL	FONTE	UNID	COEFICIENTE	PREÇO UNITÁRIO	TOTAL
12200	TUBO PVC SOLDÁVEL DE 25MM (3/4")	SEINFRA	M	0,22916815	0,56
10908	CRUZETA PVC SOLD. MARROM DIAM. 25MM (3/4")	SEINFRA	UN	0,21007081	1,16
11972	TE PVC SOLDAVEL 25MM	SEINFRA	UN	0,19097346	0,19
TOTAL MATERIAL:					1,91
MAO DE OBRA	FONTE	UNID	COEFICIENTE	PREÇO UNITÁRIO	TOTAL
10037	AJUDANTE	SEINFRA	H	0,07638938	0,80
12320	ENCANADOR	SEINFRA	H	0,07638938	1,03
TOTAL MAO DE OBRA:					1,83
MATERIAL	FONTE	UNID	COEFICIENTE	PREÇO UNITÁRIO	TOTAL
12297	CURVA PVC SOLDÁVEL 25 MM	SEINFRA	UN	0,07638938	0,20
TOTAL MATERIAL:					0,20
VALOR:					3,93

10.19. C2616 - TUBO PVC SOLD. MARROM D= 25mm (3/4") (M)

MAO DE OBRA	FONTE	UNID	COEFICIENTE	PREÇO UNITÁRIO	TOTAL
10043	AJUDANTE DE ENCANADOR	SEINFRA	H	0,11640954	1,22
12320	ENCANADOR	SEINFRA	H	0,11640954	1,57
TOTAL MAO DE OBRA:					2,79
MATERIAL	FONTE	UNID	COEFICIENTE	PREÇO UNITÁRIO	TOTAL
10026	ADESIVO PARA TUBO DE PVC RIGIDO	SEINFRA	KG	0,00048504	0,02
11888	SOLUÇÃO LIMPADORA PARA PVC RIGIDO	SEINFRA	L	0,00019402	0,01
12200	TUBO PVC SOLDÁVEL DE 25MM (3/4")	SEINFRA	M	0,97978028	2,40

CNPJ: 10.621.483/0001-03* CGF: 06.375.477-0

Rua Alexandre Benício N° 123, Bairro Novo Horizonte / Lavras da Mangabeira - CE.
CEP 63.300-000 * Fone (88) 3536-2434; (88) 9.9630-7066- Email: caldas.engenharia@gmail.com



C.E.C

Caldas Engenharia e Construções LTDA

CNPJ: 10.621.483/0001-03



TOTAL MATERIAL:	2,42
VALOR:	5,21

10.20. C2619 - TUBO PVC SOLD. MARROM D= 50mm (1 1/2") (M)

MAO DE OBRA		FONTE	UNID	COEFICIENTE	PREÇO UNITÁRIO	TOTAL
I0043	AJUDANTE DE ENCANADOR	SEINFRA	H	0,23336915	10,47	2,44
I2320	ENCANADOR	SEINFRA	H	0,23336915	13,46	3,14
TOTAL MAO DE OBRA:						5,58
MATERIAL		FONTE	UNID	COEFICIENTE	PREÇO UNITÁRIO	TOTAL
I0026	ADESIVO PARA TUBO DE PVC RIGIDO	SEINFRA	KG	0,00116685	38,25	0,04
I1888	SOLUÇÃO LIMPADORA PARA PVC RIGIDO	SEINFRA	L	0,00048619	27,30	0,01
I2203	TUBO PVC SOLDÁVEL DE 50MM (1 1/2')	SEINFRA	M	0,98209516	10,19	10,01
TOTAL MATERIAL:						10,07
VALOR:						15,65

10.21. C0348 - BACIA DE LOUÇA BRANCA C/CAIXA ACOPLADA (UN)

MAO DE OBRA		FONTE	UNID	COEFICIENTE	PREÇO UNITÁRIO	TOTAL
I0043	AJUDANTE DE ENCANADOR	SEINFRA	H	1,94489008	10,47	20,38
I2320	ENCANADOR	SEINFRA	H	1,94489008	13,46	26,18
TOTAL MAO DE OBRA:						46,54
MATERIAL		FONTE	UNID	COEFICIENTE	PREÇO UNITÁRIO	TOTAL
I0171	BACIA LOUÇA BRANCA PARA CAIXA ACOPLADA	SEINFRA	UN	0,97244504	239,70	233,10
I0301	BUCHA PLASTICA 8MM	SEINFRA	UN	1,94489008	0,17	0,33
I0406	CAIXA ACOPLADA DE LOUÇA BRANCA PARA BACIA	SEINFRA	UN	0,97244504	152,60	148,40
I1091	ENGATE CROMADO	SEINFRA	UN	0,97244504	16,06	15,82
I1180	FITA DE VEDAÇÃO	SEINFRA	M	0,54456922	0,38	0,21
I1579	PARAFUSO CROMADO P/FIXAÇÃO SANITARIOS	SEINFRA	UN	1,94489008	2,55	4,96
I1925	TAMPA PLASTICA PARA BACIA	SEINFRA	UN	0,97244504	20,90	20,32
TOTAL MATERIAL:						422,93
VALOR:						469,47

10.22. C4068 - BANCADA DE GRANITO CINZA E=2cm (M2)

MAO DE OBRA		FONTE	UNID	COEFICIENTE	PREÇO UNITÁRIO	TOTAL
I2391	PEDREIRO	SEINFRA	H	1,16684699	13,46	15,71
I2543	SERVENTE	SEINFRA	H	1,94474497	9,13	17,76
TOTAL MAO DE OBRA:						33,48
MATERIAL		FONTE	UNID	COEFICIENTE	PREÇO UNITÁRIO	TOTAL
I0108	AREIA GROSSA	SEINFRA	M3	0,00777898	50,00	0,39
I0805	CIMENTO PORTLAND	SEINFRA	KG	3,11159196	0,50	1,56
I7893	BANCADA DE GRANITO CINZA POLIDO E=2cm	SEINFRA	M2	0,97237249	187,35	182,17
TOTAL MATERIAL:						184,12

CNPJ: 10.621.483/0001-03* CGF: 06.375.477-0

Rua Alexandre Benício N° 123, Bairro Novo Horizonte / Lavras da Mangabeira - CE.
CEP 63.300-000 * Fone (88) 3536-2434; (88) 9.9630-7066- Email: caldas.engenharia@gmail.com

VALOR: 217,88

10.23. C0985 - CUBA DE INOX PARA BANCADA, COMPLETA (UN)

MAO DE OBRA		FORTE	UNID	COEFICIENTE	PREÇO UNITÁRIO	TOTAL
I2320	ENCANADOR	SEINFRA	H	1,45867302	13,46	19,63
TOTAL MAO DE OBRA:						19,63
MATERIAL		FORTE	UNID	COEFICIENTE	PREÇO UNITÁRIO	TOTAL
I0915	CUBA DE AÇO INOX	SEINFRA	UN	0,97244868	141,00	137,12
I1861	SIFÃO CROMADO 1 1/4" X 1 1/2"	SEINFRA	UN	0,97244868	67,78	65,91
I2271	VÁLVULA DE METAL 1 1/4"	SEINFRA	UN	0,97244868	28,73	27,94
TOTAL MATERIAL:						230,97
VALOR:						250,60

10.24. C3513 - CHUVEIRO CROMADO C/ ARTICULAÇÃO (UN)

MAO DE OBRA		FORTE	UNID	COEFICIENTE	PREÇO UNITÁRIO	TOTAL
I0043	AJUDANTE DE ENCANADOR	SEINFRA	H	0,48625203	10,47	5,09
I2320	ENCANADOR	SEINFRA	H	0,48625203	13,46	6,54
TOTAL MAO DE OBRA:						11,64
MATERIAL		FORTE	UNID	COEFICIENTE	PREÇO UNITÁRIO	TOTAL
I1180	FITA DE VEDAÇÃO	SEINFRA	M	0,27230113	0,38	0,10
I6167	CHUVEIRO COM ARTICULAÇÃO CROMADO 1/2"	SEINFRA	UN	0,97250405	75,63	73,55
TOTAL MATERIAL:						73,65
VALOR:						85,29

10.25. C3671 - CONE PARA EXPURGO EM AÇO INOX COM TAMPA E GRELHA - L=500MM X C=500MM, ALTURA ATÉ 300MM E SAÍDA D=100MM (UN)

MAO DE OBRA		FORTE	UNID	COEFICIENTE	PREÇO UNITÁRIO	TOTAL
I2391	PEDREIRO	SEINFRA	H	0,97239425	13,46	13,09
I2543	SERVENTE	SEINFRA	H	1,11825339	9,13	10,21
TOTAL MAO DE OBRA:						23,30
MATERIAL		FORTE	UNID	COEFICIENTE	PREÇO UNITÁRIO	TOTAL
I0108	AREIA GROSSA	SEINFRA	M3	0,01458591	50,00	0,73
I0805	CIMENTO PORTLAND	SEINFRA	KG	5,20230924	0,50	2,60
I1605	PEDRISCO	SEINFRA	M3	0,02917183	63,20	1,84
I2040	TELA SOLDADA EM AÇO CA-60 B FIO= 5,0MM MALHA 10 X 10 CM	SEINFRA	M2	0,82653512	11,10	9,17
I2089	TINTA ASFÁLTICA	SEINFRA	KG	0,63205826	6,26	3,96
I6739	CONE PARA EXPURGO EM AÇO INOX COM TAMPA E GRELHA - L=500MM X C=500MM, ALTURA ATÉ 300MM E SAÍDA D=100MM	SEINFRA	UN	0,97239425	719,90	700,03
TOTAL MATERIAL:						718,33
VALOR:						741,63

10.26. C3004 - LAVATÓRIO DE LOUÇA BRANCA S/COLUNA C/TORNEIRA DE METAL E ACESSÓRIOS - PADRÃO POPULAR (UN)

MAO DE OBRA	FORTE	UNID	COEFICIENTE	PREÇO UNITÁRIO	TOTAL
-------------	-------	------	-------------	----------------	-------

CNPJ: 10.621.483/0001-03* CGF: 06.375.477-0

Rua Alexandre Benício N° 123, Bairro Novo Horizonte / Lavras da Mangabeira - CE.
CEP 63.300-000 * Fone (88) 3536-2434; (88) 9.9630-7066- Email: caldas.engenharia@gmail.com



Caldas Engenharia e Construções LTDA

CNPJ: 10.621.483/0001-03



10043	AJUDANTE DE ENCANADOR	SEINFRA	H	2,67434814	10,47	28,00
12320	ENCANADOR	SEINFRA	H	2,67434814	13,46	36,00

TOTAL MAO DE OBRA: 64,00

MATERIAL	FONTE	UNID	COEFICIENTE	PREÇO UNITÁRIO	TOTAL	
11092	ENGATE DE PVC	SEINFRA	UN	0,97249024	4,94	4,80
11344	LAVATÓRIO DE LOUÇA BRANCA SEM COLUNA	SEINFRA	UN	0,97249024	72,31	70,32
12420	SIFÃO PVC 1.1/2" PARA LAVATORIO	SEINFRA	UN	0,97249024	10,13	9,85
12483	PARAFUSO DE FIXAÇÃO 8MM	SEINFRA	UN	3,88996094	0,55	2,14
12502	TORNEIRA DE METAL BRANCO 1/2", CANO CURTO (PADRÃO POPULAR)	SEINFRA	UN	0,97249024	35,00	34,04

TOTAL MATERIAL: 121,16

VALOR: 185,15

10.27. C2311 - TANQUE DE AÇO INOXIDÁVEL (UN)

MAO DE OBRA	FONTE	UNID	COEFICIENTE	PREÇO UNITÁRIO	TOTAL	
10043	AJUDANTE DE ENCANADOR	SEINFRA	H	2,91736572	10,47	30,54
12320	ENCANADOR	SEINFRA	H	2,91736572	13,46	39,27

TOTAL MAO DE OBRA: 69,81

MATERIAL	FONTE	UNID	COEFICIENTE	PREÇO UNITÁRIO	TOTAL	
10851	CONJUNTO FIXAÇÃO P/TANQUE	SEINFRA	UN	0,97245524	21,63	21,03
11180	FITA DE VEDAÇÃO	SEINFRA	M	0,72934143	0,38	0,28
11862	SIFÃO CROMADO 1 1/4"x2"	SEINFRA	UN	0,97245524	86,00	83,63
11935	TANQUE DE AÇO INOXIDÁVEL	SEINFRA	UN	0,97245524	273,87	266,33
12271	VÁLVULA DE METAL 1 1/4"	SEINFRA	UN	0,97245524	28,73	27,94

TOTAL MATERIAL: 398,21

VALOR: 469,02

10.28. C2504 - TORNEIRA DE PRESSÃO CROMADA LONGA P/PIA (UN)

MAO DE OBRA	FONTE	UNID	COEFICIENTE	PREÇO UNITÁRIO	TOTAL	
10043	AJUDANTE DE ENCANADOR	SEINFRA	H	0,63217968	10,47	6,62
12320	ENCANADOR	SEINFRA	H	0,63217968	13,46	8,51

TOTAL MAO DE OBRA: 15,13

MATERIAL	FONTE	UNID	COEFICIENTE	PREÇO UNITÁRIO	TOTAL	
11180	FITA DE VEDAÇÃO	SEINFRA	M	0,27232355	0,38	0,10
12131	TORNEIRA DE PRESSÃO CROMADA LONGA P/PIA 3/4"	SEINFRA	UN	0,97258412	51,85	50,43

TOTAL MATERIAL: 60,53

VALOR: 65,66

10.29. C2506 - TORNEIRA DE PRESSÃO P/JARDIM DE 3/4" (UN)

MAO DE OBRA	FONTE	UNID	COEFICIENTE	PREÇO UNITÁRIO	TOTAL	
10043	AJUDANTE DE ENCANADOR	SEINFRA	H	0,48637281	10,47	5,06
12320	ENCANADOR	SEINFRA	H	0,24318641	13,46	3,27

CNPJ: 10.621.483/0001-03* CGF: 06.375.477-0

Rua Alexandre Benício N° 123, Bairro Novo Horizonte / Lavras da Mangabeira - CE.
CEP 63.300-000 * Fone (88) 3536-2434; (88) 9.9630-7066- Email: caldas.engenharia@gmail.com



Caldas Engenharia e Construções LTDA

CNPJ: 10.621.483/0001-03



TOTAL MAO DE OBRA:						8,37
MATERIAL	FONTE	UNID	COEFICIENTE	PREÇO UNITÁRIO	TOTAL	
11180	FITA DE VEDAÇÃO	SEINFRA	M	0,97274562	0,38	0,37
12133	TORNEIRA DE PRESSÃO P/ JARDIM DE 3/4"	SEINFRA	UN	0,97274562	15,97	15,53
TOTAL MATERIAL:						16,90
VALOR:						24,27

10.30. C1898 - PEÇAS DE APOIO DEFICIENTES C/TUBO INOX P/WC'S (M)

MAO DE OBRA						
MATERIAL	FONTE	UNID	COEFICIENTE	PREÇO UNITÁRIO	TOTAL	
11530	MONTADOR	SEINFRA	H	0,97241248	13,46	13,09
12391	PEDREIRO	SEINFRA	H	0,24310313	13,46	3,27
12543	SERVENTE	SEINFRA	H	0,34034437	9,13	3,11
TOTAL MAO DE OBRA:						16,47
MATERIAL	FONTE	UNID	COEFICIENTE	PREÇO UNITÁRIO	TOTAL	
10108	AREIA GROSSA	SEINFRA	M3	0,00048621	50,00	0,02
10805	CIMENTO PORTLAND	SEINFRA	KG	0,14586187	0,50	0,07
11646	PEÇAS DE APOIO DEFICIENTE C/TUBO INOX EM WC'S	SEINFRA	M	0,97241248	176,00	171,14
TOTAL MATERIAL:						171,24
VALOR:						190,71

10.31. 00037105 - CAIXA D'AGUA FIBRA DE VIDRO PARA 5000 LITROS, COM TAMPA (UN)

VALOR:					1.363,31
--------	--	--	--	--	----------

11.1. C3584 - CAIXA DE GORDURA/SABÃO PRÉ MOLDADA - PADRÃO POPULAR (UN)

MAO DE OBRA						
MATERIAL	FONTE	UNID	COEFICIENTE	PREÇO UNITÁRIO	TOTAL	
10043	AJUDANTE DE ENCANADOR	SEINFRA	H	0,48619205	10,47	5,09
12320	ENCANADOR	SEINFRA	H	0,48619205	13,46	6,54
TOTAL MAO DE OBRA:						11,63
MATERIAL	FONTE	UNID	COEFICIENTE	PREÇO UNITÁRIO	TOTAL	
16123	CAIXA DE GORDURA PRÉ-MOLDADA DE CIMENTO (PADRÃO MUTIRÃO)	SEINFRA	UN	0,97238408	41,81	40,66
TOTAL MATERIAL:						40,66
VALOR:						52,29

11.2. 74104/001 - CAIXA DE INSPEÇÃO EM ALVENARIA DE TIJOLO MACIÇO 60X60X60CM, REVESTIDA INTERNAMENTE COM BARRA LISA (CIMENTO E AREIA, TRAÇO 1:4) E=2,0CM, COM TAMPA PRÉ-MOLDADA DE CONCRETO E FUNDO DE CONCRETO 15MPA TIPO C - ESCAVAÇÃO E CONFEÇÃO (UN)

MATERIAL						
MATERIAL	FONTE	UNID	COEFICIENTE	PREÇO UNITÁRIO	TOTAL	
00001379	CIMENTO PORTLAND COMPOSTO CP II-32	SINAPI	KG	0,73638050	0,36	0,27
00007258	TIJOLO CERAMICO MACICO *5 X 10 X 20* CM	SINAPI	UN	69,85121332	0,22	15,37
TOTAL MATERIAL:						16,63
SERVICO	FONTE	UNID	COEFICIENTE	PREÇO UNITÁRIO	TOTAL	

CNPJ: 10.621.483/0001-03* CGF: 06.375.477-0

Rua Alexandre Benício N° 123, Bairro Novo Horizonte / Lavras da Mangabeira - CE.
CEP 63.300-000 * Fone (88) 3536-2434; (88) 9.9630-7066- Email: caldas.engenharia@gmail.com

C.E.C

Caldas Engenharia e Construções LTDA

CNPJ: 10.621.483/0001-03



ITEM	DESCRIÇÃO	SINAPI	UN	COEFICIENTE	PREÇO UNITÁRIO	TOTAL
6087	TAMPA EM CONCRETO ARMADO 60X60X5CM P/CX INSPECAO/FOSSA SEPTICA	SINAPI	UN	0,92047563	21,49	19,78
87335	ARGAMASSA TRAÇO 1:2:8 (CIMENTO, CAL E AREIA MÉDIA) PARA EMBOÇO/MASSA ÚNICA/ASSENTAMENTO DE ALVENARIA DE VEDAÇÃO, PREPARO MECÂNICO COM MISTURADOR DE EIXO HORIZONTAL DE 300 KG. AF_06/2014	SINAPI	M3	0,02098685	333,20	6,99
88309	PEDREIRO COM ENCARGOS COMPLEMENTARES	SINAPI	H	1,74890369	18,58	32,49
88316	SERVEnte COM ENCARGOS COMPLEMENTARES	SINAPI	H	1,51878478	14,02	21,29
88630	ARGAMASSA TRAÇO 1:4 (CIMENTO E AREIA MÉDIA), PREPARO MECÂNICO COM BETONEIRA 400 L AF_08/2014	SINAPI	M3	0,01518785	228,59	3,47
93358	ESCAVAÇÃO MANUAL DE VALAS. AF_03/2016	SINAPI	M3	0,19882274	55,46	11,03
94969	CONCRETO FCK = 15MPa, TRAÇO 1:3,4:3,5 (CIMENTO/AREIA MÉDIA/ BRITA 1) - PREPARO MECÂNICO COM BETONEIRA 600 L AF_07/2016	SINAPI	M3	0,01656856	211,08	3,50
TOTAL SERVIÇO:						98,56
VALOR:						114,19

11.3. C3586 - CAIXA SIFONADA 150X150X50cm COM GRELHA - PADRÃO POPULAR (UN)

MAO DE OBRA	FONTE	UNID	COEFICIENTE	PREÇO UNITÁRIO	TOTAL	
10043	AJUDANTE DE ENCANADOR	SEINFRA	H	0,48639568	10,47	5,09
12320	ENCANADOR	SEINFRA	H	0,48639568	13,46	6,55
TOTAL MAO DE OBRA:					11,64	
MATERIAL	FONTE	UNID	COEFICIENTE	PREÇO UNITÁRIO	TOTAL	
10435	CAIXA SIFONADA 150 x 150 x 50 COM GRELHA	SEINFRA	UN	0,97279136	22,03	21,43
TOTAL MATERIAL:					21,43	
VALOR:					33,07	

11.4. C2093 - RALO SECO PVC RÍGIDO (UN)

MAO DE OBRA	FONTE	UNID	COEFICIENTE	PREÇO UNITÁRIO	TOTAL	
10043	AJUDANTE DE ENCANADOR	SEINFRA	H	0,95339218	10,47	9,98
12320	ENCANADOR	SEINFRA	H	0,95339218	13,46	12,83
TOTAL MAO DE OBRA:					22,81	
MATERIAL	FONTE	UNID	COEFICIENTE	PREÇO UNITÁRIO	TOTAL	
11770	RALO SECO PVC 10 CM	SEINFRA	UN	0,97284916	6,80	6,62
TOTAL MATERIAL:					6,62	
VALOR:					29,43	

11.5. C1551 - JOELHO PVC BRANCO P/ESGOTO D=40mm (1 1/2") (UN)

MATERIAL	FONTE	UNID	COEFICIENTE	PREÇO UNITÁRIO	TOTAL	
11283	JOELHO PVC PARA ESGOTO DE 40MM	SEINFRA	UN	0,97275742	1,40	1,36
TOTAL MATERIAL:					1,36	
MAO DE OBRA	FONTE	UNID	COEFICIENTE	PREÇO UNITÁRIO	TOTAL	
10043	AJUDANTE DE ENCANADOR	SEINFRA	H	0,27237208	10,47	2,85
12320	ENCANADOR	SEINFRA	H	0,27237208	13,46	3,67
TOTAL MAO DE OBRA:					6,52	
MATERIAL	FONTE	UNID	COEFICIENTE	PREÇO UNITÁRIO	TOTAL	

CNPJ: 10.621.483/0001-03* CGF: 06.375.477-0

Rua Alexandre Benício N° 123, Bairro Novo Horizonte / Lavras da Mangabeira - CE.

CEP 63.300-000 * Fone (88) 3536-2434; (88) 9.9630-7066 - Email: caldas.engenharia@gmail.com

C.E.C

Caldas Engenharia e Construções LTDA

CNPJ: 10.621.483/0001-03



11888	SOLUÇÃO LIMPADORA PARA PVC RIGIDO	SEINFRA	L	0,01459136	27,30	0,40
10026	ADESIVO PARA TUBO DE PVC RIGIDO	SEINFRA	KG	0,00972757	38,25	0,37
					TOTAL MATERIAL:	0,77
					VALOR:	8,65

11.6. C1552 - JOELHO PVC BRANCO P/ESGOTO D=50mm (2") (UN)

MAO DE OBRA		FORTE	UNID	COEFICIENTE	PREÇO UNITÁRIO	TOTAL
10043	AJUDANTE DE ENCANADOR	SEINFRA	H	0,27241680	10,47	2,85
12320	ENCANADOR	SEINFRA	H	0,27241680	13,46	3,67
					TOTAL MAO DE OBRA:	6,52
MATERIAL		FORTE	UNID	COEFICIENTE	PREÇO UNITÁRIO	TOTAL
10026	ADESIVO PARA TUBO DE PVC RIGIDO	SEINFRA	KG	0,01459376	38,25	0,56
11284	JOELHO PVC PARA ESGOTO DE 50MM	SEINFRA	UN	0,97291713	1,90	1,85
11888	SOLUÇÃO LIMPADORA PARA PVC RIGIDO	SEINFRA	L	0,02140417	27,30	0,58
					TOTAL MATERIAL:	2,99
					VALOR:	9,51

11.7. C1549 - JOELHO PVC BRANCO P/ESGOTO D=100mm (4") (UN)

MAO DE OBRA		FORTE	UNID	COEFICIENTE	PREÇO UNITÁRIO	TOTAL
10043	AJUDANTE DE ENCANADOR	SEINFRA	H	0,43769585	10,47	4,58
12320	ENCANADOR	SEINFRA	H	0,43769585	13,46	5,89
					TOTAL MAO DE OBRA:	10,47
MATERIAL		FORTE	UNID	COEFICIENTE	PREÇO UNITÁRIO	TOTAL
10026	ADESIVO PARA TUBO DE PVC RIGIDO	SEINFRA	KG	0,04863288	38,25	1,86
11282	JOELHO PVC PARA ESGOTO DE 100MM	SEINFRA	UN	0,97265745	5,80	5,64
11888	SOLUÇÃO LIMPADORA PARA PVC RIGIDO	SEINFRA	L	0,07781260	27,30	2,12
					TOTAL MATERIAL:	9,62
					VALOR:	20,10

11.8. C4388 - JOELHO 45 PVC BRANCO PARA ESGOTO D=40mm (1 1/4") (UN)

MAO DE OBRA		FORTE	UNID	COEFICIENTE	PREÇO UNITÁRIO	TOTAL
10043	AJUDANTE DE ENCANADOR	SEINFRA	H	0,29213183	10,47	3,06
12320	ENCANADOR	SEINFRA	H	0,29213183	13,46	3,93
					TOTAL MAO DE OBRA:	6,99
MATERIAL		FORTE	UNID	COEFICIENTE	PREÇO UNITÁRIO	TOTAL
10026	ADESIVO PARA TUBO DE PVC RIGIDO	SEINFRA	KG	0,02726564	38,25	1,04
11888	SOLUÇÃO LIMPADORA PARA PVC RIGIDO	SEINFRA	L	0,04187223	27,30	1,14
18240	JOELHO 45 PVC BRANCO PARA ESGOTO D=40mm	SEINFRA	UN	0,97377274	1,40	1,36
					TOTAL MATERIAL:	3,54
					VALOR:	10,54

CNPJ: 10.621.483/0001-03* CGF: 06.375.477-0

Rua Alexandre Benício N° 123, Bairro Novo Horizonte / Lavras da Mangabeira - CE.
CEP 63.300-000 * Fone (88) 3536-2434; (88) 9.9630-7066- Email: caldas.engenharia@gmail.com



C.E.C

Caldas Engenharia e Construções LTDA

CNPJ: 10.621.483/0001-03



11.9. C4869 - JOELHO 45 PVC BRANCO PARA ESGOTO D=50mm (2") (UN)

MAO DE OBRA		FONTE	UNID	COEFICIENTE	PREÇO UNITÁRIO	TOTAL
10043	AJUDANTE DE ENCANADOR	SEINFRA	H	0,29187357	10,47	3,08
12320	ENCANADOR	SEINFRA	H	0,29187357	13,46	3,93
TOTAL MAO DE OBRA:						6,98
MATERIAL		FONTE	UNID	COEFICIENTE	PREÇO UNITÁRIO	TOTAL
10026	ADESIVO PARA TUBO DE PVC RIGIDO	SEINFRA	KG	0,02918736	38,25	1,12
11888	SOLUÇÃO LIMPADORA PARA PVC RIGIDO	SEINFRA	L	0,04572686	27,30	1,25
16235	JOELHO 45 PVC BRANCO PARA ESGOTO D=50mm	SEINFRA	UN	0,97291190	1,82	1,77
TOTAL MATERIAL:						4,14
VALOR:						11,12

11.10. C4390 - JOELHO 45 PVC BRANCO PARA ESGOTO D=100mm (4") (UN)

MAO DE OBRA		FONTE	UNID	COEFICIENTE	PREÇO UNITÁRIO	TOTAL
10043	AJUDANTE DE ENCANADOR	SEINFRA	H	0,40865854	10,47	4,28
12320	ENCANADOR	SEINFRA	H	0,40865854	13,46	5,50
TOTAL MAO DE OBRA:						9,78
MATERIAL		FONTE	UNID	COEFICIENTE	PREÇO UNITÁRIO	TOTAL
10026	ADESIVO PARA TUBO DE PVC RIGIDO	SEINFRA	KG	0,04086585	38,25	1,56
11888	SOLUÇÃO LIMPADORA PARA PVC RIGIDO	SEINFRA	L	0,06129878	27,30	1,67
18242	JOELHO 45 PVC BRANCO PARA ESGOTO D=100mm	SEINFRA	UN	0,97299652	5,40	5,25
TOTAL MATERIAL:						8,48
VALOR:						18,27

11.11. C3994 - JUNÇÃO PVC BRANCO 50 x 50 mm (2" x 2") (UN)

MAO DE OBRA		FONTE	UNID	COEFICIENTE	PREÇO UNITÁRIO	TOTAL
10043	AJUDANTE DE ENCANADOR	SEINFRA	H	0,34030190	10,47	3,56
12320	ENCANADOR	SEINFRA	H	0,34030190	13,46	4,58
TOTAL MAO DE OBRA:						8,14
MATERIAL		FONTE	UNID	COEFICIENTE	PREÇO UNITÁRIO	TOTAL
10026	ADESIVO PARA TUBO DE PVC RIGIDO	SEINFRA	KG	0,03889164	38,25	1,49
11888	SOLUÇÃO LIMPADORA PARA PVC RIGIDO	SEINFRA	L	0,05833747	27,30	1,59
17492	JUNÇÃO PVC BRANCO 50 x 50 mm (2")	SEINFRA	UN	0,97229113	4,10	3,99
TOTAL MATERIAL:						7,07
VALOR:						15,21

11.12. C1579 - JUNÇÃO SIMPLES DE REDUÇÃO PVC P/ESGOTO 75X50mm (3"X2") (UN)

MAO DE OBRA		FONTE	UNID	COEFICIENTE	PREÇO UNITÁRIO	TOTAL
10043	AJUDANTE DE ENCANADOR	SEINFRA	H	0,35977777	10,47	3,77
12320	ENCANADOR	SEINFRA	H	0,35977777	13,46	4,84
TOTAL MAO DE OBRA:						8,61

CNPJ: 10.621.483/0001-03* CGF: 06.375.477-0

Rua Alexandre Benício N° 123, Bairro Novo Horizonte / Lavras da Mangabeira - CE.
CEP 63.300-000 * Fone (88) 3536-2434; (88) 9.9630-7066- Email: caldas.engenharia@gmail.com



Caldas Engenharia e Construções LTDA

CNPJ: 10.621.483/0001-03



MATERIAL	FONTE	UNID	COEFICIENTE	PREÇO UNITÁRIO	TOTAL	
10026	ADESIVO PARA TUBO DE PVC RIGIDO	SEINFRA	KG	0,04035345	38,25	1,54
11318	JUNÇÃO PVC PARA ESGOTO 3X2"	SEINFRA	UN	0,97237234	10,33	10,04
11888	SOLUÇÃO LIMPADORA PARA PVC RIGIDO	SEINFRA	L	0,06125946	27,30	1,67
TOTAL MATERIAL:					13,26	
VALOR:					21,87	

11.13. C1582 - JUNÇÃO SIMPLES DE REDUÇÃO PVC P/ESGOTO 100X50mm(4"X2") (UN)

MAO DE OBRA	FONTE	UNID	COEFICIENTE	PREÇO UNITÁRIO	TOTAL	
10043	AJUDANTE DE ENCANADOR	SEINFRA	H	0,44712610	10,47	4,68
12320	ENCANADOR	SEINFRA	H	0,44712610	13,46	6,02
TOTAL MAO DE OBRA:					10,70	

MATERIAL	FONTE	UNID	COEFICIENTE	PREÇO UNITÁRIO	TOTAL	
10026	ADESIVO PARA TUBO DE PVC RIGIDO	SEINFRA	KG	0,05589077	38,25	2,14
11319	JUNÇÃO PVC PARA ESGOTO 100X50MM (4X2")	SEINFRA	UN	0,97201325	8,30	8,07
11888	SOLUÇÃO LIMPADORA PARA PVC RIGIDO	SEINFRA	L	0,08845320	27,30	2,41
TOTAL MATERIAL:					12,62	
VALOR:					23,32	

11.14. C1583 - JUNÇÃO SIMPLES DE REDUÇÃO PVC P/ESGOTO 100X75mm(4"X3") (UN)

MAO DE OBRA	FONTE	UNID	COEFICIENTE	PREÇO UNITÁRIO	TOTAL	
10043	AJUDANTE DE ENCANADOR	SEINFRA	H	0,44739757	10,47	4,68
12320	ENCANADOR	SEINFRA	H	0,44739757	13,46	6,02
TOTAL MAO DE OBRA:					10,71	

MATERIAL	FONTE	UNID	COEFICIENTE	PREÇO UNITÁRIO	TOTAL	
10026	ADESIVO PARA TUBO DE PVC RIGIDO	SEINFRA	KG	0,06516443	38,25	2,49
11320	JUNÇÃO PVC PARA ESGOTO 4X3"	SEINFRA	UN	0,97260343	18,37	17,87
11888	SOLUÇÃO LIMPADORA PARA PVC RIGIDO	SEINFRA	L	0,10308597	27,30	2,81
TOTAL MATERIAL:					23,17	
VALOR:					33,88	

11.15. C1584 - JUNÇÃO SIMPLES C/INSPEÇÃO PVC P/ESGOTO D=100mm (4") (UN)

MAO DE OBRA	FONTE	UNID	COEFICIENTE	PREÇO UNITÁRIO	TOTAL	
10043	AJUDANTE DE ENCANADOR	SEINFRA	H	0,44732751	10,47	4,68
12320	ENCANADOR	SEINFRA	H	0,44732751	13,46	6,02
TOTAL MAO DE OBRA:					10,70	

MATERIAL	FONTE	UNID	COEFICIENTE	PREÇO UNITÁRIO	TOTAL	
10026	ADESIVO PARA TUBO DE PVC RIGIDO	SEINFRA	KG	0,04862255	38,25	1,86
11326	JUNÇÃO SIMPLES PVC BRANCO C/INSP.P/ESG.DIAM.100MM	SEINFRA	UN	0,97245110	16,27	15,82
11888	SOLUÇÃO LIMPADORA PARA PVC RIGIDO	SEINFRA	L	0,07779609	27,30	2,12
TOTAL MATERIAL:					19,81	

CNPJ: 10.621.483/0001-03* CGF: 06.375.477-0

Rua Alexandre Benício N° 123, Bairro Novo Horizonte / Lavras da Mangabeira - CE.
CEP 63.300-000 * Fone (88) 3536-2434; (88) 9.9630-7066- Email: caldas.engenharia@gmail.com

VALOR: 30,61

11.16. C1761 - LUVA SIMPLES PVC BRANCO P/ESGOTO 50mm (2") (UN)

MAO DE OBRA		FORTE	UNID	COEFICIENTE	PREÇO UNITÁRIO	TOTAL
10043	AJUDANTE DE ENCANADOR	SEINFRA	H	0,13621756	10,47	1,43
12320	ENCANADOR	SEINFRA	H	0,13621756	13,46	1,83
TOTAL MAO DE OBRA:						3,26
MATERIAL		FORTE	UNID	COEFICIENTE	PREÇO UNITÁRIO	TOTAL
10026	ADESIVO PARA TUBO DE PVC RIGIDO	SEINFRA	KG	0,01459474	38,25	0,56
11888	SOLUÇÃO LIMPADORA PARA PVC RIGIDO	SEINFRA	L	0,02140562	27,30	0,58
12192	TUBO DE PVC DE 1 1/2" PARA DESCARGA	SEINFRA	UN	0,97298257	11,19	10,89
TOTAL MATERIAL:						12,03
VALOR:						15,29

11.17. C1762 - LUVA SIMPLES PVC BRANCO P/ESGOTO 75mm (3") (UN)

MAO DE OBRA		FORTE	UNID	COEFICIENTE	PREÇO UNITÁRIO	TOTAL
10043	AJUDANTE DE ENCANADOR	SEINFRA	H	0,17519831	10,47	1,83
12320	ENCANADOR	SEINFRA	H	0,17519831	13,46	2,36
TOTAL MAO DE OBRA:						4,19
MATERIAL		FORTE	UNID	COEFICIENTE	PREÇO UNITÁRIO	TOTAL
10026	ADESIVO PARA TUBO DE PVC RIGIDO	SEINFRA	KG	0,03309302	38,25	1,27
11460	LUVA SIMPLES PVC ESGOTO 75MM	SEINFRA	UN	0,97332395	3,00	2,92
11888	SOLUÇÃO LIMPADORA PARA PVC RIGIDO	SEINFRA	L	0,05061284	27,30	1,38
TOTAL MATERIAL:						5,57
VALOR:						9,76

11.18. C1758 - LUVA SIMPLES PVC BRANCO P/ESGOTO 100mm (4") (UN)

MAO DE OBRA		FORTE	UNID	COEFICIENTE	PREÇO UNITÁRIO	TOTAL
10043	AJUDANTE DE ENCANADOR	SEINFRA	H	0,22360562	10,47	2,34
12320	ENCANADOR	SEINFRA	H	0,22360562	13,46	3,01
TOTAL MAO DE OBRA:						5,35
MATERIAL		FORTE	UNID	COEFICIENTE	PREÇO UNITÁRIO	TOTAL
10026	ADESIVO PARA TUBO DE PVC RIGIDO	SEINFRA	KG	0,04860992	38,25	1,86
11457	LUVA SIMPLES PVC ESGOTO 100MM	SEINFRA	UN	0,97219836	4,80	4,67
11888	SOLUÇÃO LIMPADORA PARA PVC RIGIDO	SEINFRA	L	0,07777586	27,30	2,12
TOTAL MATERIAL:						8,65
VALOR:						14,00

11.19. C2350 - TÊ PVC BRANCO C/REDUÇÃO P/ESGOTO D=75X50mm (3"X2") (UN)

MAO DE OBRA		FORTE	UNID	COEFICIENTE	PREÇO UNITÁRIO	TOTAL
10043	AJUDANTE DE ENCANADOR	SEINFRA	H	0,35980116	10,47	3,77



C.E.C

Caldas Engenharia e Construções LTDA

CNPJ: 10.621.483/0001-03



12320	ENCANADOR	SEINFRA	H	0,35980116	13,46	4,84
TOTAL MAO DE OBRA:						8,81
MATERIAL		FORTE	UNID	COEFICIENTE	PREÇO UNITÁRIO	TOTAL
10026	ADESIVO PARA TUBO DE PVC RIGIDO	SEINFRA	KG	0,04035607	38,25	1,54
11888	SOLUÇÃO LIMPADORA PARA PVC RIGIDO	SEINFRA	L	0,06126344	27,30	1,67
12011	TE PVC REDUÇÃO ESGOTO DE 75X50MM	SEINFRA	UN	0,97243558	7,48	7,27
TOTAL MATERIAL:						10,48
VALOR:						19,10

11.20. C2347 - TÊ PVC BRANCO C/REDUÇÃO P/ESGOTO D=100X50mm (4"X2") (UN)

MAO DE OBRA		FORTE	UNID	COEFICIENTE	PREÇO UNITÁRIO	TOTAL
10043	AJUDANTE DE ENCANADOR	SEINFRA	H	0,44729026	10,47	4,68
12320	ENCANADOR	SEINFRA	H	0,44729026	13,46	6,02
TOTAL MAO DE OBRA:						10,70
MATERIAL		FORTE	UNID	COEFICIENTE	PREÇO UNITÁRIO	TOTAL
10026	ADESIVO PARA TUBO DE PVC RIGIDO	SEINFRA	KG	0,05591128	38,25	2,14
11888	SOLUÇÃO LIMPADORA PARA PVC RIGIDO	SEINFRA	L	0,08848568	27,30	2,42
12008	TE PVC REDUÇÃO ESGOTO DE 100X50MM	SEINFRA	UN	0,97237013	8,61	8,37
TOTAL MATERIAL:						12,93
VALOR:						23,63

Handwritten signature

11.21. C2359 - TÊ PVC BRANCO P/ESGOTO D=50MM (2")-JUNTAS SOLD. (UN)

MAO DE OBRA		FORTE	UNID	COEFICIENTE	PREÇO UNITÁRIO	TOTAL
10043	AJUDANTE DE ENCANADOR	SEINFRA	H	0,28208474	10,47	2,95
12320	ENCANADOR	SEINFRA	H	0,28208474	13,46	3,80
TOTAL MAO DE OBRA:						6,75
MATERIAL		FORTE	UNID	COEFICIENTE	PREÇO UNITÁRIO	TOTAL
10026	ADESIVO PARA TUBO DE PVC RIGIDO	SEINFRA	KG	0,02188588	38,25	0,84
11888	SOLUÇÃO LIMPADORA PARA PVC RIGIDO	SEINFRA	L	0,03209930	27,30	0,88
12014	TE PVC RIGIDO. PARA ESGOTO - 50MM (2")	SEINFRA	UN	0,97270598	6,00	5,84
TOTAL MATERIAL:						7,56
VALOR:						14,30

11.22. C2595 - TUBO PVC BRANCO P/ESGOTO D=40mm (1 1/2") (M)

MAO DE OBRA		FORTE	UNID	COEFICIENTE	PREÇO UNITÁRIO	TOTAL
10043	AJUDANTE DE ENCANADOR	SEINFRA	H	0,23373501	10,47	2,45
12320	ENCANADOR	SEINFRA	H	0,23373501	13,46	3,15
TOTAL MAO DE OBRA:						5,60
MATERIAL		FORTE	UNID	COEFICIENTE	PREÇO UNITÁRIO	TOTAL
10026	ADESIVO PARA TUBO DE PVC RIGIDO	SEINFRA	KG	0,00486948	38,25	0,19
11888	SOLUÇÃO LIMPADORA PARA PVC RIGIDO	SEINFRA	L	0,00730422	27,30	0,20

Handwritten signature

Handwritten signature

12194	TUBO PVC ESGOTO DE 40MM (1 1/2")	SEINFRA	M	0,98363483	3,60	3,54
					TOTAL MATERIAL:	3,93
					VALOR:	9,52

11.23. C2596 - TUBO PVC BRANCO P/ESGOTO D=50mm (2") (M)

MAO DE OBRA		FONTE	UNID	COEFICIENTE	PREÇO UNITÁRIO	TOTAL
10043	AJUDANTE DE ENCANADOR	SEINFRA	H	0,29164063	10,47	3,05
12320	ENCANADOR	SEINFRA	H	0,29164063	13,46	3,93
					TOTAL MAO DE OBRA:	6,98
MATERIAL		FONTE	UNID	COEFICIENTE	PREÇO UNITÁRIO	TOTAL
10026	ADESIVO PARA TUBO DE PVC RIGIDO	SEINFRA	KG	0,00729101	38,25	0,28
11888	SOLUÇÃO LIMPADORA PARA PVC RIGIDO	SEINFRA	L	0,01069349	27,30	0,29
12195	TUBO PVC ESGOTO DE 50MM (2")	SEINFRA	M	0,98185678	5,50	5,40
					TOTAL MATERIAL:	6,97
					VALOR:	12,95

11.24. C2598 - TUBO PVC BRANCO P/ESGOTO D=75mm (3") (M)

MAO DE OBRA		FONTE	UNID	COEFICIENTE	PREÇO UNITÁRIO	TOTAL
10043	AJUDANTE DE ENCANADOR	SEINFRA	H	0,46693837	10,47	4,89
12320	ENCANADOR	SEINFRA	H	0,46693837	13,46	6,28
					TOTAL MAO DE OBRA:	11,17
MATERIAL		FONTE	UNID	COEFICIENTE	PREÇO UNITÁRIO	TOTAL
10026	ADESIVO PARA TUBO DE PVC RIGIDO	SEINFRA	KG	0,01653740	38,25	0,63
11888	SOLUÇÃO LIMPADORA PARA PVC RIGIDO	SEINFRA	L	0,02529249	27,30	0,69
12196	TUBO PVC ESGOTO DE 75MM (3")	SEINFRA	M	0,98251616	7,83	7,69
					TOTAL MATERIAL:	8,02
					VALOR:	20,19

11.25. C2593 - TUBO PVC BRANCO P/ESGOTO D=100MM (4") (M)

MAO DE OBRA		FONTE	UNID	COEFICIENTE	PREÇO UNITÁRIO	TOTAL
10043	AJUDANTE DE ENCANADOR	SEINFRA	H	0,50553728	10,47	5,29
12320	ENCANADOR	SEINFRA	H	0,50553728	13,46	6,80
					TOTAL MAO DE OBRA:	12,10
MATERIAL		FONTE	UNID	COEFICIENTE	PREÇO UNITÁRIO	TOTAL
10026	ADESIVO PARA TUBO DE PVC RIGIDO	SEINFRA	KG	0,02430468	38,25	0,93
11888	SOLUÇÃO LIMPADORA PARA PVC RIGIDO	SEINFRA	L	0,03888748	27,30	1,06
12193	TUBO PVC ESGOTO DE 100MM (4")	SEINFRA	M	0,98190895	9,33	9,16
					TOTAL MATERIAL:	11,15
					VALOR:	23,25

11.26. C2832 - FOSSA SÉPTICA E SUMIDOURO EM ALVENARIA (UN)

MAO DE OBRA		FONTE	UNID	COEFICIENTE	PREÇO UNITÁRIO	TOTAL
12543	SERVENTE	SEINFRA	H	1,94481198	9,13	17,76
TOTAL MAO DE OBRA:						17,76
MATERIAL		FONTE	UNID	COEFICIENTE	PREÇO UNITÁRIO	TOTAL
10280	BRITA	SEINFRA	M3	1,45082973	56,00	81,25
12298	CURVA PVC LONGA DN 100	SEINFRA	UN	2,91721797	23,37	68,18
12456	TUBO PVC ESGOTO PRIMÁRIO DE 100 (NBR 5688)	SEINFRA	M	2,43101497	9,82	23,87
TOTAL MATERIAL:						173,29
SERVICO		FONTE	UNID	COEFICIENTE	PREÇO UNITÁRIO	TOTAL
C0073	ALVENARIA DE TIJOLO CERÂMICO FURADO (9x19x19)cm C/ARGAMASSA MISTA DE CAL HIDRATADA ESP.=10cm (1:2:8)	SEINFRA	M2	9,77268020	37,58	367,28
C0074	ALVENARIA DE TIJOLO CERÂMICO FURADO (9x19x19)cm C/ARGAMASSA MISTA DE CAL HIDRATADA ESP=20 cm	SEINFRA	M2	12,56348539	66,30	832,96
C0216	ARMADURA CA-50A MÉDIA D= 6,3 A 10,0mm	SEINFRA	KG	40,70491473	6,87	271,50
C0838	CONCRETO P/VIBR., FCK 10 MPa COM AGREGADO ADQUIRIDO	SEINFRA	M3	0,28199773	291,24	82,13
C0840	CONCRETO P/VIBR., FCK 15 MPa COM AGREGADO ADQUIRIDO	SEINFRA	M3	0,58149879	309,75	180,12
C1400	FORMA DE TÁBUAS DE 1" DE 3A. P/FUNDAÇÕES UTIL 5 X	SEINFRA	M2	1,78922702	43,72	78,23
C2123	REBOCO C/ARGAMASSA DE CAL HIDRATADA E AREIA PENEIRADA TRAÇO 1:3 ESP=5 mm P/PAREDE	SEINFRA	M2	10,69646589	13,85	148,15
C2784	ESCAVAÇÃO MANUAL SOLO DE 1A.CAT. PROF. ATÉ 1.50m	SEINFRA	M3	13,84706130	24,18	334,82
TOTAL SERVICOS:						2296,16
VALOR:						2.486,21



12.1. C2068 - QUADRO DE DISTRIBUIÇÃO DE LUZ EMBUTIR ATÉ 24 DIVISÕES 332X332X95mm, C/BARRAMENTO (UN)

MAO DE OBRA		FONTE	UNID	COEFICIENTE	PREÇO UNITÁRIO	TOTAL
10042	AJUDANTE DE ELETRICISTA	SEINFRA	H	2,91740831	10,47	30,55
12312	ELETRICISTA	SEINFRA	H	2,91740831	13,46	39,27
TOTAL MAO DE OBRA:						69,81
MATERIAL		FONTE	UNID	COEFICIENTE	PREÇO UNITÁRIO	TOTAL
10193	BARRAMENTO NEUTRO P/ BAIXA TENSÃO	SEINFRA	UN	0,97246944	30,60	29,76
10194	BARRAMENTO PRINCIPAL P/ BAIXA TENSÃO	SEINFRA	UN	0,97246944	30,10	29,27
10195	BARRAMENTO TERRA P/ BAIXA TENSÃO	SEINFRA	UN	0,97246944	24,88	24,20
11756	QUADRO DISTRIBUIÇÃO LUZ 332X332X95MM	SEINFRA	UN	0,97246944	143,75	139,79
TOTAL MATERIAL:						223,02
VALOR:						292,83

12.2. C3579 - QUADRO DE MEDIÇÃO PADRÃO COELCE - PADRÃO POPULAR (UN)

MAO DE OBRA		FONTE	UNID	COEFICIENTE	PREÇO UNITÁRIO	TOTAL
10042	AJUDANTE DE ELETRICISTA	SEINFRA	H	0,97264720	10,47	10,18
12312	ELETRICISTA	SEINFRA	H	0,97264720	13,46	13,09
TOTAL MAO DE OBRA:						23,27
MATERIAL		FONTE	UNID	COEFICIENTE	PREÇO UNITÁRIO	TOTAL





C.E.C

Caldas Engenharia e Construções LTDA

CNPJ: 10.621.483/0001-03



16129	QUADRO MEDIÇÃO PADRÃO COELCE (PADRÃO MUTIRÃO)	SEINFRA	UN	0,97264720	44,80	43,57
TOTAL MATERIAL:						43,57
VALOR:						66,85

12.3. C1130 - DISJUNTOR TRIPOLAR EM QUADRO DE DISTRIBUIÇÃO 70A (UN)

MAO DE OBRA		FONTE	UNID	COEFICIENTE	PREÇO UNITÁRIO	TOTAL
10042	AJUDANTE DE ELETRICISTA	SEINFRA	H	0,87514418	10,47	9,16
12312	ELETRICISTA	SEINFRA	H	0,87514418	13,46	11,78
TOTAL MAO DE OBRA:						20,94
MATERIAL		FONTE	UNID	COEFICIENTE	PREÇO UNITÁRIO	TOTAL
11018	DISJUNTOR TRIPOLAR DE 70A	SEINFRA	UN	0,97238242	77,93	75,78
TOTAL MATERIAL:						75,78
VALOR:						96,72

12.4. C1096 - DISJUNTOR MONOPOLAR EM QUADRO DE DISTRIBUIÇÃO 25A (UN)

MAO DE OBRA		FONTE	UNID	COEFICIENTE	PREÇO UNITÁRIO	TOTAL
10042	AJUDANTE DE ELETRICISTA	SEINFRA	H	0,29168550	10,47	3,05
12312	ELETRICISTA	SEINFRA	H	0,29168550	13,46	3,93
TOTAL MAO DE OBRA:						6,98
MATERIAL		FONTE	UNID	COEFICIENTE	PREÇO UNITÁRIO	TOTAL
10984	DISJUNTOR MONOPOLAR 25A	SEINFRA	UN	0,97228501	8,30	8,07
TOTAL MATERIAL:						8,07
VALOR:						15,05

12.5. C1093 - DISJUNTOR MONOPOLAR EM QUADRO DE DISTRIBUIÇÃO 16A (UN)

MAO DE OBRA		FONTE	UNID	COEFICIENTE	PREÇO UNITÁRIO	TOTAL
10042	AJUDANTE DE ELETRICISTA	SEINFRA	H	0,29168550	10,47	3,05
12312	ELETRICISTA	SEINFRA	H	0,29168550	13,46	3,93
TOTAL MAO DE OBRA:						6,98
MATERIAL		FONTE	UNID	COEFICIENTE	PREÇO UNITÁRIO	TOTAL
10981	DISJUNTOR MONOPOLAR 16A	SEINFRA	UN	0,97228501	8,30	8,07
TOTAL MATERIAL:						8,07
VALOR:						15,05

12.6. C1092 - DISJUNTOR MONOPOLAR EM QUADRO DE DISTRIBUIÇÃO 10A (UN)

MAO DE OBRA		FONTE	UNID	COEFICIENTE	PREÇO UNITÁRIO	TOTAL
10042	AJUDANTE DE ELETRICISTA	SEINFRA	H	0,29168550	10,47	3,05
12312	ELETRICISTA	SEINFRA	H	0,29168550	13,46	3,93
TOTAL MAO DE OBRA:						6,98
MATERIAL		FONTE	UNID	COEFICIENTE	PREÇO UNITÁRIO	TOTAL
10980	DISJUNTOR MONOPOLAR 10A	SEINFRA	UN	0,97228501	8,30	8,07

CNPJ: 10.621.483/0001-03* CGF: 06.375.477-0
Rua Alexandre Benício N° 123, Bairro Novo Horizonte / Lavras da Mangabeira - CE.
CEP 63.300-000 * Fone (88) 3536-2434; (88) 9.9630-7066- Email: caldas.engenharia@gmail.com



C.E.C

Caldas Engenharia e Construções LTDA

CNPJ: 10.621.483/0001-03



TOTAL MATERIAL:	8,07
VALOR:	15,08

12.7. C1494 - INTERRUPTOR UMA TECLA SIMPLES 10A 250V (UN)

MAO DE OBRA		FORTE	UNID	COEFICIENTE	PREÇO UNITÁRIO	TOTAL
10042	AJUDANTE DE ELETRICISTA	SEINFRA	H	0,20437542	10,47	2,14
12312	ELETRICISTA	SEINFRA	H	0,20437542	13,46	2,75
TOTAL MAO DE OBRA:						4,89
MATERIAL		FORTE	UNID	COEFICIENTE	PREÇO UNITÁRIO	TOTAL
11255	INTERRUPTOR 1 TECLA SIMPLES	SEINFRA	UN	0,97321629	6,00	5,84
TOTAL MATERIAL:						5,84
VALOR:						10,73

12.8. C1479 - INTERRUPTOR DUAS TECLAS SIMPLES 10A 250V (UN)

MAO DE OBRA		FORTE	UNID	COEFICIENTE	PREÇO UNITÁRIO	TOTAL
10042	AJUDANTE DE ELETRICISTA	SEINFRA	H	0,35976980	10,47	3,77
12312	ELETRICISTA	SEINFRA	H	0,35976980	13,46	4,84
TOTAL MAO DE OBRA:						8,61
MATERIAL		FORTE	UNID	COEFICIENTE	PREÇO UNITÁRIO	TOTAL
11263	INTERRUPTOR 2 TECLAS SIMPLES	SEINFRA	UN	0,97235081	7,93	7,71
TOTAL MATERIAL:						7,71
VALOR:						16,32

12.9. C1489 - INTERRUPTOR TRES TECLAS SIMPLES 10A 250V (UN)

MAO DE OBRA		FORTE	UNID	COEFICIENTE	PREÇO UNITÁRIO	TOTAL
10042	AJUDANTE DE ELETRICISTA	SEINFRA	H	0,51524892	10,47	5,39
12312	ELETRICISTA	SEINFRA	H	0,51524892	13,46	6,94
TOTAL MAO DE OBRA:						12,33
MATERIAL		FORTE	UNID	COEFICIENTE	PREÇO UNITÁRIO	TOTAL
11267	INTERRUPTOR 3 TECLAS SIMPLES	SEINFRA	UN	0,97216776	12,93	12,57
TOTAL MATERIAL:						12,57
VALOR:						24,90

12.10. C1496 - INTERRUPTOR UMA TECLA SIMPLES E TOMADA UNIVERSAL 10A 250V (UN)

MAO DE OBRA		FORTE	UNID	COEFICIENTE	PREÇO UNITÁRIO	TOTAL
10042	AJUDANTE DE ELETRICISTA	SEINFRA	H	0,35985213	10,47	3,77
12312	ELETRICISTA	SEINFRA	H	0,35985213	13,46	4,84
TOTAL MAO DE OBRA:						8,61
MATERIAL		FORTE	UNID	COEFICIENTE	PREÇO UNITÁRIO	TOTAL
11259	INTERRUPTOR 1 TECLA SIMPLES 1 TOMADA 2POLOS UNIV.	SEINFRA	UN	0,97257332	13,90	13,52
TOTAL MATERIAL:						13,52
VALOR:						24,90

CNPJ: 10.621.483/0001-03* CGF: 06.375.477-0

Rua Alexandre Benício N° 123, Bairro Novo Horizonte / Lavras da Mangabeira - CE.
CEP 63.300-000 * Fone (88) 3536-2434; (88) 9.9630-7066- Email: caldas.engenharia@gmail.com



C.E.C

Caldas Engenharia e Construções LTDA

CNPJ: 10.621.483/0001-03



VALOR:	22,13
--------	-------

12.11. C1483 - INTERRUPTOR DUAS TECLAS SIMPLES E TOMADA 10A 250V (UN)

MAO DE OBRA		FORTE	UNID	COEFICIENTE	PREÇO UNITÁRIO	TOTAL
10042	AJUDANTE DE ELETRICISTA	SEINFRA	H	0,51551763	10,47	5,40
12312	ELETRICISTA	SEINFRA	H	0,51551763	13,46	6,94
TOTAL MAO DE OBRA:						12,34
MATERIAL		FORTE	UNID	COEFICIENTE	PREÇO UNITÁRIO	TOTAL
11265	INTERRUPTOR 2 TECLAS SIMPLES 1TOMADA 2POLOS	SEINFRA	UN	0,97267479	16,70	16,24
TOTAL MATERIAL:						16,24
VALOR:						28,58

12.12. C1481 - INTERRUPTOR DUAS TECLAS PARALELO 10A 250V (UN)

MAO DE OBRA		FORTE	UNID	COEFICIENTE	PREÇO UNITÁRIO	TOTAL
10042	AJUDANTE DE ELETRICISTA	SEINFRA	H	0,51558723	10,47	5,40
12312	ELETRICISTA	SEINFRA	H	0,51558723	13,46	6,94
TOTAL MAO DE OBRA:						12,34
MATERIAL		FORTE	UNID	COEFICIENTE	PREÇO UNITÁRIO	TOTAL
11261	INTERRUPTOR 2 TECLAS PARALELO	SEINFRA	UN	0,97280609	13,90	13,52
TOTAL MATERIAL:						13,52
VALOR:						25,86

12.13. C2493 - TOMADA UNIVERSAL 10A 250V (UN)

MAO DE OBRA		FORTE	UNID	COEFICIENTE	PREÇO UNITÁRIO	TOTAL
10042	AJUDANTE DE ELETRICISTA	SEINFRA	H	0,20451672	10,47	2,14
12312	ELETRICISTA	SEINFRA	H	0,20451672	13,46	2,75
TOTAL MAO DE OBRA:						4,89
MATERIAL		FORTE	UNID	COEFICIENTE	PREÇO UNITÁRIO	TOTAL
12119	TOMADA UNIVERSAL 2POLOS	SEINFRA	UN	0,97388913	5,90	5,75
TOTAL MATERIAL:						5,75
VALOR:						10,64

12.14. C2480 - TOMADA 2 POLOS MAIS TERRA 20A - 250V, SISTEMA "X" (UN)

MAO DE OBRA		FORTE	UNID	COEFICIENTE	PREÇO UNITÁRIO	TOTAL
10042	AJUDANTE DE ELETRICISTA	SEINFRA	H	0,34064052	10,47	3,57
12312	ELETRICISTA	SEINFRA	H	0,34064052	13,46	4,59
TOTAL MAO DE OBRA:						8,16
MATERIAL		FORTE	UNID	COEFICIENTE	PREÇO UNITÁRIO	TOTAL
12106	TOMADA 2 POLOS, MAIS TERRA 20A - 250V, SISTEMA "X"	SEINFRA	UN	0,97325862	9,78	9,52
TOTAL MATERIAL:						9,52
VALOR:						17,67

CNPJ: 10.621.483/0001-03* CGF: 06.375.477-0

Rua Alexandre Benício N° 123, Bairro Novo Horizonte / Lavras da Mangabeira - CE.
CEP 63.300-000 * Fone (88) 3536-2434; (88) 9.9630-7066- Email: caldas.engenharia@gmail.com



Caldas Engenharia e Construções LTDA

CNPJ: 10.621.483/0001-03



12.15. C4562 - DISPOSITIVO DE PROTEÇÃO CONTRA SURTOS DE TENSÃO - DPS's - 40 KA/440V (UN)

MATERIAL	FORTE	UNID	COEFICIENTE	PREÇO UNITÁRIO	TOTAL	
18442	DISPOSITIVO DE PROTEÇÃO CONTRA SURTOS DE TENSÃO - DPS's - 40 KA/440V - FORNECIMENTO E INSTALAÇÃO	SEINFRA	UN	0,97233400	106,63	103,68
TOTAL MATERIAL:					103,68	
VALOR:					103,68	

12.16. C4107 - ARANDELA PARA LÂMPADA INCANDESCENTE 60W EM ALUMÍNIO ANODIZADO E PINTADO POR PROCESSO ELETROSTÁTICO COM REFLETOR EM ALUMÍNIO ANODIZADO ALTO BRILHO (UN)

MAO DE OBRA	FORTE	UNID	COEFICIENTE	PREÇO UNITÁRIO	TOTAL	
10042	AJUDANTE DE ELETRICISTA	SEINFRA	H	1,16690181	10,47	12,22
12312	ELETRICISTA	SEINFRA	H	1,16690181	13,46	15,71
TOTAL MAO DE OBRA:					27,92	

MATERIAL	FORTE	UNID	COEFICIENTE	PREÇO UNITÁRIO	TOTAL	
17928	ARANDELA PARA LÂMPADA INCANDESCENTE 60W EM ALUMÍNIO ANODIZADO E PINTADO POR PROCESSO ELETROSTÁTICO COM REFLETOR EM ALUMÍNIO ANODIZADO ALTO BRILHO	SEINFRA	UN	0,97241817	88,97	86,52
TOTAL MATERIAL:					86,52	
VALOR:					114,44	

12.17. C1665 - LUMINÁRIA FLUORESCENTE COMPLETA C/2 LÂMPADAS DE 20W (UN)

MAO DE OBRA	FORTE	UNID	COEFICIENTE	PREÇO UNITÁRIO	TOTAL	
10042	AJUDANTE DE ELETRICISTA	SEINFRA	H	1,06968799	10,47	11,20
12312	ELETRICISTA	SEINFRA	H	1,06968799	13,46	14,40
TOTAL MAO DE OBRA:					25,60	

MATERIAL	FORTE	UNID	COEFICIENTE	PREÇO UNITÁRIO	TOTAL	
11363	LUMINARIA FLUORESCENTE 2X20W COMPLETA COM LAMPADA	SEINFRA	UN	0,97244363	46,00	44,73
TOTAL MATERIAL:					44,73	
VALOR:					70,33	

12.18. C1666 - LUMINÁRIA FLUORESCENTE COMPLETA C/2 LÂMPADAS DE 40W (UN)

MAO DE OBRA	FORTE	UNID	COEFICIENTE	PREÇO UNITÁRIO	TOTAL	
10042	AJUDANTE DE ELETRICISTA	SEINFRA	H	1,06961313	10,47	11,20
12312	ELETRICISTA	SEINFRA	H	1,06961313	13,46	14,40
TOTAL MAO DE OBRA:					25,60	

MATERIAL	FORTE	UNID	COEFICIENTE	PREÇO UNITÁRIO	TOTAL	
11364	LUMINARIA FLUORESCENTE 2X40W COMPLETA COM LAMPADA	SEINFRA	UN	0,97237557	57,77	56,17
TOTAL MATERIAL:					56,17	
VALOR:					81,77	

12.19. C1662 - LUMINÁRIA FLUORESCENTE COMPLETA (1 X 16)W (UN)

MAO DE OBRA	FORTE	UNID	COEFICIENTE	PREÇO UNITÁRIO	TOTAL	
10042	AJUDANTE DE ELETRICISTA	SEINFRA	H	1,06978340	10,47	11,20



C.E.C

Caldas Engenharia e Construções LTDA

CNPJ: 10.621.483/0001-03



12312	ELETRICISTA	SEINFRA	H	1,06978340	13,46	14,40
TOTAL MAO DE OBRA:						26,80
MATERIAL		FORTE	UNID	COEFICIENTE	PREÇO UNITÁRIO	TOTAL
11368	LUMINARIA FLUORESCENTE COMPLETA (1 X 16)W	SEINFRA	UN	0,97253038	38,95	37,88
TOTAL MATERIAL:						37,88
VALOR:						63,48

12.20. C1638 - LUMINÁRIA FLUORESCENTE COMPLETA (2 X 32)W (UN)

MAO DE OBRA		FORTE	UNID	COEFICIENTE	PREÇO UNITÁRIO	TOTAL
10042	AJUDANTE DE ELETRICISTA	SEINFRA	H	1,06968808	10,47	11,20
12312	ELETRICISTA	SEINFRA	H	1,06968808	13,46	14,40
TOTAL MAO DE OBRA:						26,80
MATERIAL		FORTE	UNID	COEFICIENTE	PREÇO UNITÁRIO	TOTAL
11371	LUMINARIA FLUORESCENTE COMPLETA (2 X 32)W	SEINFRA	UN	0,97244370	94,63	92,02
TOTAL MATERIAL:						92,02
VALOR:						117,62

12.21. C4412 - LUMINÁRIA DE PISO MÓVEL, CORPO EM ALUMÍNIO, REFLETOR EM ALUMÍNIO ANODIZADO COM PROTETOR DE VIDRO EM GRADE DE ALUMÍNIO (UN)

MAO DE OBRA		FORTE	UNID	COEFICIENTE	PREÇO UNITÁRIO	TOTAL
10042	AJUDANTE DE ELETRICISTA	SEINFRA	H	1,45872454	10,47	15,27
12312	ELETRICISTA	SEINFRA	H	1,45872454	13,46	19,63
TOTAL MAO DE OBRA:						34,91
MATERIAL		FORTE	UNID	COEFICIENTE	PREÇO UNITÁRIO	TOTAL
18350	LUMINÁRIA DE PISO MÓVEL, CORPO EM ALUMÍNIO, REFLETOR EM ALUM. ANOD. C/ PROTETOR DE VIDRO EM GRADE DE ALUMÍNIO	SEINFRA	UN	0,97248302	48,60	47,26
18351	LÂMPADA VAPOR METÁLICO 70W	SEINFRA	UN	0,97248302	44,12	42,91
18352	REATOR / IGNITOR	SEINFRA	UN	0,97248302	38,01	36,96
TOTAL MATERIAL:						127,13
VALOR:						162,04

12.22. 91924 - CABO DE COBRE FLEXÍVEL ISOLADO, 1,5 MM², ANTI-CHAMA 450/750 V, PARA CIRCUITOS TERMINAIS - FORNECIMENTO E INSTALAÇÃO. AF_12/2015 (M)

MATERIAL		FORTE	UNID	COEFICIENTE	PREÇO UNITÁRIO	TOTAL
00000983	CABO DE COBRE, RIGIDO, CLASSE 2, ISOLACAO EM PVC/A, ANTICHAMA BWF-B, 1 CONDUTOR, 450/750 V, SECAO NOMINAL 1,5 MM2	SINAPI	M	0,98534207	0,64	0,63
00021127	FITA ISOLANTE ADESIVA ANTICHAMA, USO ATE 750 V, EM ROLO DE 19 MM X 5 M	SINAPI	UN	0,00745217	3,21	0,02
TOTAL MATERIAL:						0,66
SERVICO		FORTE	UNID	COEFICIENTE	PREÇO UNITÁRIO	TOTAL
88247	AUXILIAR DE ELETRICISTA COM ENCARGOS COMPLEMENTARES	SINAPI	H	0,01987245	15,23	0,30
88264	ELETRICISTA COM ENCARGOS COMPLEMENTARES	SINAPI	H	0,01987245	18,76	0,37
TOTAL SERVICOS:						0,68
VALOR:						1,33

CNPJ: 10.621.483/0001-03* CGF: 06.375.477-0

Rua Alexandre Benício N° 123, Bairro Novo Horizonte / Lavras da Mangabeira - CE.
CEP 63.300-000 * Fone (88) 3536-2434; (88) 9.9630-7066- Email: caldas.engenharia@gmail.com

12.23. 91926 - CABO DE COBRE FLEXÍVEL ISOLADO, 2,5 MM², ANTI-CHAMA 450/750 V, PARA CIRCUITOS TERMINAIS - FORNECIMENTO E INSTALAÇÃO. AF_12/2015 (M)

MATERIAL		FONTES	UNID	COEFICIENTE	PREÇO UNITÁRIO	TOTAL
00001014	CABO DE COBRE, FLEXIVEL, CLASSE 4 OU 5, ISOLACAO EM PVC/A, ANTICHAMA BWF-B, 1 CONDUTOR, 450/750 V, SECAO NOMINAL 2,5 MM2	SINAPI	M	1,26866088	1,05	1,33
00021127	FITA ISOLANTE ADESIVA ANTICHAMA, USO ATE 750 V, EM ROLO DE 19 MM X 5 M	SINAPI	UN	0,00959491	3,21	0,03
TOTAL MATERIAL:						1,36
SERVICO		FONTES	UNID	COEFICIENTE	PREÇO UNITÁRIO	TOTAL
88247	AUXILIAR DE ELETRICISTA COM ENCARGOS COMPLEMENTARES	SINAPI	H	0,03198304	15,23	0,49
88264	ELETRICISTA COM ENCARGOS COMPLEMENTARES	SINAPI	H	0,03198304	18,76	0,60
TOTAL SERVICIO:						1,09
VALOR:						2,45

12.24. C0534 - CABO ISOLADO PVC 750V 4MM2 (M)

MAO DE OBRA		FONTES	UNID	COEFICIENTE	PREÇO UNITÁRIO	TOTAL
10042	AJUDANTE DE ELETRICISTA	SEINFRA	H	0,11699056	10,47	1,22
12312	ELETRICISTA	SEINFRA	H	0,11699056	13,46	1,57
TOTAL MAO DE OBRA:						2,80
MATERIAL		FONTES	UNID	COEFICIENTE	PREÇO UNITÁRIO	TOTAL
10357	CABO ISOLADO PVC 750V 4MM2	SEINFRA	M	0,99441980	1,72	1,71
TOTAL MATERIAL:						1,71
VALOR:						4,51

12.25. C0527 - CABO ISOLADO PVC 750V 16MM2 (M)

MAO DE OBRA		FONTES	UNID	COEFICIENTE	PREÇO UNITÁRIO	TOTAL
10042	AJUDANTE DE ELETRICISTA	SEINFRA	H	0,15560199	10,47	1,63
12312	ELETRICISTA	SEINFRA	H	0,15560199	13,46	2,09
TOTAL MAO DE OBRA:						3,72
MATERIAL		FONTES	UNID	COEFICIENTE	PREÇO UNITÁRIO	TOTAL
10342	CABO ISOLADO EM PVC 16MM2 - 750V	SEINFRA	M	0,99196263	6,66	6,61
TOTAL MATERIAL:						6,61
VALOR:						10,33

12.26. C1184 - ELETRODUTO FLEXÍVEL, TIPO GARGANTA (M)

MAO DE OBRA		FONTES	UNID	COEFICIENTE	PREÇO UNITÁRIO	TOTAL
10042	AJUDANTE DE ELETRICISTA	SEINFRA	H	0,77867615	10,47	8,15
TOTAL MAO DE OBRA:						8,15
MATERIAL		FONTES	UNID	COEFICIENTE	PREÇO UNITÁRIO	TOTAL
11084	ELETRODUTO FLEXIVEL TIPO GARGANTA	SEINFRA	M	0,97334518	1,98	1,93
TOTAL MATERIAL:						1,93
VALOR:						10,08

12.27. C0636 - CAIXA DE PASSAGEM EM ALVENARIA - 1/2 TIJOLO COMUM (M2)

MAO DE OBRA		FONTES	UNID	COEFICIENTE	PREÇO UNITÁRIO	TOTAL
12391	PEDREIRO	SEINFRA	H	2,23638199	13,46	30,10
12543	SERVEnte	SEINFRA	H	2,72255198	9,13	24,86
TOTAL MAO DE OBRA:						54,96
MATERIAL		FONTES	UNID	COEFICIENTE	PREÇO UNITÁRIO	TOTAL
10109	AREIA MEDIA	SEINFRA	M3	0,05931274	46,00	2,73
10441	CAL HIDRATADA	SEINFRA	KG	4,86169996	0,74	3,60
10805	CIMENTO PORTLAND	SEINFRA	KG	11,51250552	0,50	5,76
12082	TIJOLO MACIÇO COMUM	SEINFRA	UN	81,87655939	0,25	20,42
TOTAL MATERIAL:						32,50
VALOR:						87,46

13.1. C1208 - EMASSAMENTO DE PAREDES INTERNAS 2 DEMÃOS C/MASSA DE PVA (M2)

MAO DE OBRA		FONTES	UNID	COEFICIENTE	PREÇO UNITÁRIO	TOTAL
10045	AJUDANTE DE PINTOR	SEINFRA	H	0,19453913	10,47	2,04
12395	PINTOR	SEINFRA	H	0,29180870	13,46	3,93
TOTAL MAO DE OBRA:						5,96
MATERIAL		FONTES	UNID	COEFICIENTE	PREÇO UNITÁRIO	TOTAL
11347	LIXA PARA MADEIRA/MASSA	SEINFRA	UN	0,38907827	0,55	0,21
11513	MASSA CORRIDA A BASE DE PVA	SEINFRA	KG	0,68088697	5,26	3,58
TOTAL MATERIAL:						3,80
VALOR:						9,76

13.2. 88489 - APLICAÇÃO MANUAL DE PINTURA COM TINTA LÁTEX ACRÍLICA EM PAREDES, DUAS DEMÃOS. AF_06/2014 (M2)

MATERIAL		FONTES	UNID	COEFICIENTE	PREÇO UNITÁRIO	TOTAL
00007356	TINTA ACRILICA PREMIUM, COR BRANCO FOSCO	SINAPI	L	0,30435776	17,99	5,48
TOTAL MATERIAL:						5,48
SERVICIO		FONTES	UNID	COEFICIENTE	PREÇO UNITÁRIO	TOTAL
88310	PINTOR COM ENCARGOS COMPLEMENTARES	SINAPI	H	0,17246940	18,51	3,19
88316	SERVEnte COM ENCARGOS COMPLEMENTARES	SINAPI	H	0,06363844	14,02	0,89
TOTAL SERVICIO:						4,08
VALOR:						9,56

13.3. 88490 - APLICAÇÃO MECÂNICA DE PINTURA COM TINTA LÁTEX PVA EM TETO, DUAS DEMÃOS. AF_06/2014 (M2)

MATERIAL		FONTES	UNID	COEFICIENTE	PREÇO UNITÁRIO	TOTAL
00007345	TINTA LATEX PVA PREMIUM, COR BRANCA	SINAPI	L	0,40031639	15,55	6,22
TOTAL MATERIAL:						6,22
SERVICIO		FONTES	UNID	COEFICIENTE	PREÇO UNITÁRIO	TOTAL
88316	SERVEnte COM ENCARGOS COMPLEMENTARES	SINAPI	H	0,01622904	14,02	0,23
95218	PULVERIZADOR DE TINTA ELÉTRICO/MÁQUINA DE PINTURA AIRLESS, VAZÃO 2 L/MIN - CHP DIURNO. AF_08/2016	SINAPI	CHP	0,00616704	20,40	0,13



C.E.C

Caldas Engenharia e Construções LTDA

CNPJ: 10.621.483/0001-03



95219	PULVERIZADOR DE TINTA ELÉTRICO/MÁQUINA DE PINTURA AIRLESS, VAZÃO 2 L/MIN - CHI DIURNO. AF_08/2016	SINAPI	CHI	0,03819235	19,42	0,74
					TOTAL SERVIÇO:	1,10
					VALOR:	7,32

13.4. 88415 - APLICAÇÃO MANUAL DE FUNDO SELADOR ACRÍLICO EM PAREDES EXTERNAS DE CASAS. AF_06/2014 (M2)

MATERIAL	FONTE	UNID	COEFICIENTE	PREÇO UNITÁRIO	TOTAL	
00006085	SELADOR ACRILICO PAREDES INTERNAS/EXTERNAS	SINAPI	L	0,14615493	5,80	0,85
					TOTAL MATERIAL:	0,85
SERVIÇO	FONTE	UNID	COEFICIENTE	PREÇO UNITÁRIO	TOTAL	
88310	PINTOR COM ENCARGOS COMPLEMENTARES	SINAPI	H	0,04932729	18,51	0,91
88316	SERVENTE COM ENCARGOS COMPLEMENTARES	SINAPI	H	0,01278855	14,02	0,18
					TOTAL SERVIÇO:	1,09
					VALOR:	1,94

13.5. 95305 - TEXTURA ACRÍLICA, APLICAÇÃO MANUAL EM PAREDE, UMA DEMÃO. AF_09/2016 (M2)

MATERIAL	FONTE	UNID	COEFICIENTE	PREÇO UNITÁRIO	TOTAL	
00038877	MASSA PARA TEXTURA LISA DE BASE ACRILICA, USO INTERNO E EXTERNO	SINAPI	KG	1,05284135	5,54	5,83
					TOTAL MATERIAL:	5,83
SERVIÇO	FONTE	UNID	COEFICIENTE	PREÇO UNITÁRIO	TOTAL	
88310	PINTOR COM ENCARGOS COMPLEMENTARES	SINAPI	H	0,17362647	18,51	3,21
88316	SERVENTE COM ENCARGOS COMPLEMENTARES	SINAPI	H	0,06372461	14,02	0,89
					TOTAL SERVIÇO:	4,11
					VALOR:	9,94

13.6. C1206 - EMASSAMENTO DE ESQUADRIAS DE MADEIRA P/TINTA ÓLEO OU ESMALTE 2 DEMÃOS (M2)

MAO DE OBRA	FONTE	UNID	COEFICIENTE	PREÇO UNITÁRIO	TOTAL	
10045	AJUDANTE DE PINTOR	SEINFRA	H	0,29191003	10,47	3,06
12395	PINTOR	SEINFRA	H	0,34056170	13,46	4,58
					TOTAL MAO DE OBRA:	7,64
MATERIAL	FONTE	UNID	COEFICIENTE	PREÇO UNITÁRIO	TOTAL	
11347	LIXA PARA MADEIRA/MASSA	SEINFRA	UN	0,48651672	0,55	0,27
11512	MASSA CORRIDA A BASE DE OLEO	SEINFRA	KG	0,43786505	9,46	4,14
					TOTAL MATERIAL:	4,41
					VALOR:	12,05

13.7. C1280 - ESMALTE DUAS DEMÃOS EM ESQUADRIAS DE MADEIRA (M2)

MAO DE OBRA	FONTE	UNID	COEFICIENTE	PREÇO UNITÁRIO	TOTAL	
10045	AJUDANTE DE PINTOR	SEINFRA	H	0,34029056	10,47	3,56
12395	PINTOR	SEINFRA	H	0,38890349	13,46	5,23
					TOTAL MAO DE OBRA:	8,80
MATERIAL	FONTE	UNID	COEFICIENTE	PREÇO UNITÁRIO	TOTAL	

CNPJ: 10.621.483/0001-03* CGF: 06.375.477-0

Rua Alexandre Benício N° 123, Bairro Novo Horizonte / Lavras da Mangabeira - CE.
CEP 63.300-000 * Fone (88) 3536-2434; (88) 9.9630-7066- Email: caldas.engenharia@gmail.com

C.E.C

Caldas Engenharia e Construções LTDA

CNPJ: 10.621.483/0001-03



ITEM	DESCRIÇÃO	UNID	QUANT	VALOR UNITÁRIO	VALOR TOTAL	
I0035	AGUARRAZ MINERAL	SEINFRA	L	0,03889035	10,46	0,41
I1100	ESMALTE SINTETICO	SEINFRA	L	0,15556140	12,00	1,87
I1199	FUNDO BRANCO FOSCO NIVELADOR P/ MADEIRAS	SEINFRA	L	0,12639364	16,18	2,05
I1347	LIXA PARA MADEIRA/MASSA	SEINFRA	UN	0,38890349	0,55	0,21
TOTAL MATERIAL:					4,63	
VALOR:					13,33	

13.8. C1279 - ESMALTE DUAS DEMÃOS EM ESQUADRIAS DE FERRO (M2)

MAO DE OBRA		FONTE	UNID	COEFICIENTE	PREÇO UNITÁRIO	TOTAL
I0045	AJUDANTE DE PINTOR	SEINFRA	H	0,77772427	10,47	8,14
I2395	PINTOR	SEINFRA	H	0,77772427	13,46	10,47
TOTAL MAO DE OBRA:					18,61	
MATERIAL		FONTE	UNID	COEFICIENTE	PREÇO UNITÁRIO	TOTAL
I0035	AGUARRAZ MINERAL	SEINFRA	L	0,02916466	10,46	0,31
I1100	ESMALTE SINTETICO	SEINFRA	L	0,15554485	12,00	1,87
I1346	LIXA PARA FERRO	SEINFRA	UN	0,29164660	2,23	0,65
I2293	ZARCÃO	SEINFRA	L	0,11665864	15,49	1,81
TOTAL MATERIAL:					4,63	
VALOR:					23,24	

13.9. C0588 - CAIAÇÃO EM DUAS DEMÃOS COM SUPERCAL (M2)

MAO DE OBRA		FONTE	UNID	COEFICIENTE	PREÇO UNITÁRIO	TOTAL
I2395	PINTOR	SEINFRA	H	0,19468233	13,46	2,62
TOTAL MAO DE OBRA:					2,62	
MATERIAL		FONTE	UNID	COEFICIENTE	PREÇO UNITÁRIO	TOTAL
I2496	SUPERCAL	SEINFRA	KG	0,29202349	1,06	0,31
TOTAL MATERIAL:					0,31	
VALOR:					2,93	

14.1. C1807 - MURO CONTORNO DE ALVENARIA. E CONCRETO(PILAR+CINTA), INCLUSIVE PINTURA (M2)

EQUIPAMENTO		FONTE	UNID	COEFICIENTE	PREÇO UNITÁRIO	TOTAL
I0682	BETONEIRA ELÉTRICA 580L (CHP)	SEINFRA	H	0,02917304	20,09	0,59
TOTAL EQUIPAMENTO:					0,59	
MAO DE OBRA		FONTE	UNID	COEFICIENTE	PREÇO UNITÁRIO	TOTAL
I0040	AJUDANTE DE ARMADOR/FERREIRO	SEINFRA	H	0,14586522	10,47	1,53
I0045	AJUDANTE DE PINTOR	SEINFRA	H	0,21393566	10,47	2,24
I0121	ARMADOR/FERREIRO	SEINFRA	H	0,14586522	13,46	1,96
I2391	PEDREIRO	SEINFRA	H	3,11179135	13,46	41,88
I2395	PINTOR	SEINFRA	H	0,72932610	13,46	9,82
I2543	SERVEENTE	SEINFRA	H	5,05666094	9,13	46,17
TOTAL MAO DE OBRA:					103,80	

CNPJ: 10.621.483/0001-03* CGF: 06.375.477-0

Rua Alexandre Benício N° 123, Bairro Novo Horizonte / Lavras da Mangabeira - CE.
CEP 63.300-000 * Fone (88) 3536-2434; (88) 9.9630-7066- Email: caldas.engenharia@gmail.com

C.E.C

Caldas Engenharia e Construções LTDA

CNPJ: 10.621.483/0001-03



MATERIAL	FORNTE	UNID	COEFICIENTE	PREÇO UNITÁRIO	TOTAL	
10103	ARAME RECOZIDO N. 18 BWG	SEINFRA	KG	0,03889739	9,97	0,39
10108	AREIA GROSSA	SEINFRA	M3	0,07779479	50,00	3,89
10109	AREIA MEDIA	SEINFRA	M3	0,08265695	46,00	3,80
10163	AÇO CA-50	SEINFRA	KG	2,11990786	3,98	8,39
10280	BRITA	SEINFRA	M3	0,02917304	56,00	1,63
10805	CIMENTO PORTLAND	SEINFRA	KG	43,75956579	0,50	21,88
11600	PEDRA DE MÃO (RACHÃO)	SEINFRA	M3	0,14586522	45,37	6,62
11605	PEDRISCO	SEINFRA	M3	0,00972435	63,20	0,61
11917	TABUA DE 1" - L = 12cm	SEINFRA	M	0,43759566	4,41	1,93
12081	TUJOLO CERÂMICO FURADO 9X19X19CM	SEINFRA	UN	24,31086988	0,42	10,21
12082	TUJOLO MACIÇO COMUM	SEINFRA	UN	17,50382631	0,25	4,38
12098	TINTA MINERAL IMPERMEÁVEL EM PÓ	SEINFRA	KG	0,84601827	4,95	4,19
TOTAL MATERIAL:					67,92	
VALOR:						172,11

14.2. C4728 - CERCA/GRADIL NYLOFOR H=2,43M, MALHA 5 X 20CM - FIO 4,30MM, COM FIXADORES DE POLIAMIDA EM POSTE 40 x 60 MM CHUMBADOS EM BASE DE CONCRETO (EXCLUSIVE ESTA), REVESTIDOS EM POLIESTER POR PROCESSO DE PINTURA ELETROSTÁTICA (GRADIL E POSTE), NAS CORES VERDE OU BRANCA - FORNECIMENTO E INSTALAÇÃO (M)

MATERIAL	FORNTE	UNID	COEFICIENTE	PREÇO UNITÁRIO	TOTAL	
19042	PAINEL NYLOFOR 2,43M x 2,5M (A X L) - MALHA 5 x 20 CM - FIO 4,30MM, REVESTIDO EM POLIESTER POR PROCESSO DE PINTURA ELETROSTÁTICA, NAS CORES VERDE OU BRANCA	SEINFRA	UN	0,38894837	418,64	162,83
19045	POSTE 40 x 60 MM, PINTURA ELETROSTÁTICA EM POLIESTER, NAS CORES VERDE OU BRANCA (H=3,20M - COM TAMPA) CHUMBADO	SEINFRA	UN	0,38894837	104,92	40,81
19048	FIXADOR POLIAMIDA PARA POSTE, NAS CORES VERDE OU BRANCA	SEINFRA	UN	2,72263863	3,50	9,53
19049	SERVIÇO - COLOCAÇÃO E MONTAGEM DE CERCA/GRADIL NYLOFOR	SEINFRA	M2	2,36286139	15,00	35,44
TOTAL MATERIAL:					248,61	
VALOR:						248,61

14.3. C4557 - PORTÃO DESLIZANTE NYLOFOR, COMPOSTO DE QUADRO, PAINÉIS E ACESSÓRIOS COM PINTURA ELETROSTÁTICA COM TINTA POLIESTER, NAS CORES VERDE OU BRANCA, COM POSTE EM AÇO REVESTIDO, COR VERDE OU BRANCA - FORNECIMENTO E MONTAGEM (M2)

MATERIAL	FORNTE	UNID	COEFICIENTE	PREÇO UNITÁRIO	TOTAL	
18437	PORTÃO DESLIZANTE NYLOFOR, COMPOSTO DE QUADRO, PAINÉIS E ACESSÓRIOS COM PINTURA ELETROSTÁTICA COM TINTA POLIESTER, NAS CORES VERDE OU BRANCA, COM POSTE EM AÇO REVESTIDO, COR VERDE OU BRANCA - FORNECIMENTO E MONTAGEM	SEINFRA	M2	0,97238628	440,00	427,85
TOTAL MATERIAL:					427,85	
VALOR:						427,85

14.4. C3449 - MEIO FIO PRÉ MOLDADO (0,07x0,30x1,00)m C/REJUNTAMENTO (M)

MÃO DE OBRA	FORNTE	UNID	COEFICIENTE	PREÇO UNITÁRIO	TOTAL	
12391	PEDREIRO	SEINFRA	H	0,17502782	13,46	2,36
12543	SERVENTE	SEINFRA	H	0,35005562	9,13	3,20
TOTAL MÃO DE OBRA:						5,56
MATERIAL	FORNTE	UNID	COEFICIENTE	PREÇO UNITÁRIO	TOTAL	

CNPJ: 10.621.483/0001-03* CGF: 06.375.477-0

Rua Alexandre Benício N° 123, Bairro Novo Horizonte / Lavras da Mangabeira - CE.
CEP 63.300-000 * Fone (88) 3536-2434; (88) 9.9630-7066- Email: caldas.engenharia@gmail.com

C.E.C

Caldas Engenharia e Construções LTDA

CNPJ: 10.621.483/0001-03



10971	MEIO FIO PRE MOLDADO DIM.=(0,07x0,30x1,00)m	SEINFRA	M	0,97237673	11,27	10,96
TOTAL MATERIAL:						10,96
SERVICO	FORTE	UNID	COEFICIENTE	PREÇO UNITÁRIO	TOTAL	
C0170	ARGAMASSA DE CIMENTO E AREIA S/PEN. TRAÇO 1:3	SEINFRA	M3	0,00097238	390,20	0,38
TOTAL SERVIÇO:						0,38
VALOR:						16,89

14.5. C1430 - GRAMA EM PLACAS E=6 CM FORNECIMENTO E PLANTIO (M2)

MAO DE OBRA	FORTE	UNID	COEFICIENTE	PREÇO UNITÁRIO	TOTAL	
10037	AJUDANTE	SEINFRA	H	0,20224119	10,47	2,12
TOTAL MAO DE OBRA:						2,12
MATERIAL	FORTE	UNID	COEFICIENTE	PREÇO UNITÁRIO	TOTAL	
11225	GRAMA TIPO BATATAIS EM PLACA	SEINFRA	M2	0,87592431	7,55	6,81
12077	TERRA VEGETAL	SEINFRA	M3	0,07299369	42,46	3,10
TOTAL MATERIAL:						9,91
VALOR:						11,83

14.6. C0112 - ARBUSTOS ORNAMENTAIS EM GERAL. C/ ALTURA MÍNIMA DE 50CM (UN)

MAO DE OBRA	FORTE	UNID	COEFICIENTE	PREÇO UNITÁRIO	TOTAL	
11277	JARDINEIRO	SEINFRA	H	0,16493378	13,46	2,22
TOTAL MAO DE OBRA:						2,22
MATERIAL	FORTE	UNID	COEFICIENTE	PREÇO UNITÁRIO	TOTAL	
10105	ARBUSTO ORNAMENTAL	SEINFRA	UN	0,97248695	17,81	17,32
TOTAL MATERIAL:						17,32
VALOR:						19,54

14.7. C1628 - LIMPEZA GERAL (M2)

MAO DE OBRA	FORTE	UNID	COEFICIENTE	PREÇO UNITÁRIO	TOTAL	
12543	SERVENTE	SEINFRA	H	0,68128695	9,13	6,22
TOTAL MAO DE OBRA:						6,22
VALOR:						6,22

CNPJ: 10.621.483/0001-03* CGF: 06.375.477-0

Rua Alexandre Benício N° 123, Bairro Novo Horizonte / Lavras da Mangabeira - CE.
CEP 63.300-000 * Fone (88) 3536-2434; (88) 9.9630-7066- Email: caldas.engenharia@gmail.com



CONSTRUÇÕES E SERVIÇOS EIRELI - EPP



PROPOSTA DE PREÇOS

A Comissão Permanente de Licitação do GOVERNO MUNICIPAL DE VARZEA ALEGRE/CE.

O Licitante **WU Construções e Serviços Eireli-EPP**, CNPJ N° 10.932.123/0001-14, por seu representante legal abaixo assinado, declara sob as penas da lei:

Que aceita inteiramente os preceitos legais em vigor, especialmente a Lei n.º 8.666/93 e suas alterações e as condições da **TOMADA DE PREÇOS N.º 2017.08.04.1**;

Que, até a presente data não existe fato que invalide o seu Certificado de Registro Cadastral - CRC, ora apresentado para fins de habilitação;

Que, para fins de cumprimento ao disposto no inciso XXXIII do art. 7º da Constituição Federal (inciso V do art. 27 da Lei N.º 8.666/93), não emprega menor de dezoito anos em trabalho noturno, perigoso ou insalubre e não emprega menor de dezesseis anos;

Que não existem fatos que nos impeçam de participar deste processo licitatório. Assim, assumimos o compromisso de bem e fielmente atender as exigências para a execução do objeto abaixo cotado, caso sejamos proclamados vencedores.

Que assumimos o compromisso de bem e fielmente executar a obra/serviços especificados no anexo I, caso sejamos vencedor (es) da presente licitação.

OBJETO: CONTRATAÇÃO DE SERVIÇOS DE ENGENHARIA PARA EXECUÇÃO DAS OBRAS DE CONSTRUÇÃO DE 01(UMA) UNIDADE BÁSICA DE SAÚDE PORTE 1, NA LOCALIDADE DE RUA FRANCISCO MÁXIMO DE ANDRADE S/N, DISTRITO DE RIACHO VERDE, MUNICÍPIO DE VÁRZEA ALEGRE/CE, DE ACORDO COM PROPOSTA N° 10237.6040001/16-010, COM RECURSOS ORIUNDOS DA EMENDA N°30310006 - MINISTÉRIO DA SAÚDE, CONFORME ESPECIFICAÇÕES CONSTANTES NO INSTRUMENTO CONVOCATÓRIO.

VALOR GLOBAL: R\$ 470.262,00 (Quatrocentos e Setenta Mil Duzentos e Sessenta e Dois reais).

Proponente: WU CONSTRUÇÕES E SERVIÇOS EIRELI-EPP

Endereço: Rua David Vieira da Silva, 310, Andar 1, Apto. 103, Bairro Tibiquari, Boa Viagem – Ceará

CNPJ: 10.932.123/0001-14

Prazo de Execução: 120 (cento e vinte) dias

Validade da Proposta: 60 (sessenta) dias.

Boa Viagem (Ceará), 31 de Agosto de 2017.

WU CONSTRUÇÕES E SERVIÇOS EIRELI-EPP

Francisco Wilton Uchoa Nogueira
Nº IDENTIDADE: 308479996 SSP-CE
CPF 839.946.293-49
Representante Legal

Rua David Vieira da Silva, 310, Andar 1, Apto. 103, Bairro Tibiquari, Boa Viagem – Ceará
CNPJ: 10.932.123/0001-14 - Telefone (88) 99907.1457 - E-mail: wuconstrucoes@hotmail.com



CONSTRUÇÕES E SERVIÇOS EIRELI - EPP

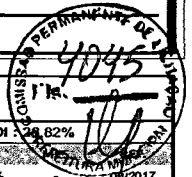

RESUMO DO ORÇAMENTO

 CONSTRUÇÕES E SERVIÇOS EIRELI - EPP	OBRA:	UNIDADE BÁSICA DE SAÚDE PORTE I	DATA :	01/09/2017	BDI :	28,82%	
	LOCAL:	RUA FRANCISCO MÁXIMO DE ANDRADE, S/N, RIACHO VERDE, VÁRZEA ALEGRE/CE	FONTE	VERSÃO	DATA	BDI	
	CLIENTE:	PREFEITURA MUNICIPAL DE VÁRZEA ALEGRE / CE	SBC	2017/08 - Fortaleza	118,48%	-	08/2017
			SEINFRA	024.1 COM DESONERAÇÃO	87,01%	-	03/2018
			SICRO	2016/11 SEM DESONERAÇÃO	118,48%	-	03/2017
			SICRO	2017/01	-	-	01/2017
			SINAPI	2017/07 SEM DESONERAÇÃO	118,24%	74,40%	08/2017
				COMPOSIÇÕES PRÓPRIAS	-	-	-

1	SERVIÇOS PRELIMINARES	8.161,68	1,74
2	MOVIMENTO DE TERRA	3.210,66	0,68
3	FUNDAÇÕES E ESTRUTURAS	85.963,68	18,28
4	PAREDES E PAINÉIS	18.508,32	3,94
5	ESQUADRIAS E FERRAGENS	23.788,69	5,06
6	COBERTURA	16.196,14	3,44
7	IMPERMEABILIZAÇÃO	3.712,58	0,79
8	REVESTIMENTOS	47.936,55	10,19
9	PISOS	36.666,17	7,80
10	INSTALAÇÕES HIDRÁULICAS E LOUÇAS E METAIS	20.972,45	4,46
11	INSTALAÇÕES SANITÁRIAS	12.400,39	2,64
12	INSTALAÇÕES ELÉTRICAS	21.807,89	4,64
13	PINTURA	24.089,78	5,12
14	DIVERSOS	41.636,58	8,85
15	Benefícios e Despesas Indiretas (BDI)	105.208,44	22,37
	VALOR ORÇAMENTO:	365.053,56	100,00
	VALOR BDI TOTAL:	105.208,44	
	VALOR TOTAL:	470.262,00	

Quatrocentos e Setenta Mil Duzentos e Sessenta e Dois reais

BOA VIAGEM (CEARÁ), 31 DE AGOSTO DE 2017.

WU CONSTRUÇÕES E SERVIÇOS EIRELI-EPP

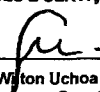
Francisco Wilson Uchoa Nogueira
Tecnólogo em Const. Civil
CREA 43507-D



CONSTRUÇÕES E SERVIÇOS EIRELI - EPP

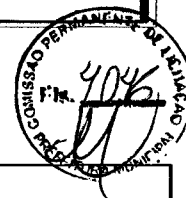

PLANILHA ORÇAMENTÁRIA							
	OBRA:	UNIDADE BÁSICA DE SAÚDE PORTE I	DATA : 01/09/2017				
	LOCAL:	RUA FRANCISCO MÁXIMO DE ANDRADE, S/N, RIACHO VERDE, VÁRZEA ALEGRE/CE	BDI : 28,82%				
	CLIENTE:	PREFEITURA MUNICIPAL DE VÁRZEA ALEGRE / CE					
		FONTE	VERSÃO	HORA	MES	REF.	
		SBC	2017/08 - Fortaleza	118,48%	-	08/2017	
		SEINFRA	024.1 COM DESONERAÇÃO	97,01%	-	03/2016	
		SICRO	2018/11 SEM DESONERAÇÃO	118,48%	-	03/2017	
		SICRO	2017/01	-	-	01/2017	
		SINAPI	2017/07 SEM DESONERAÇÃO	118,24%	74,40%	08/2017	
		COMPOSIÇÕES PRÓPRIAS					

ITEM	CODIGO	DESCRIÇÃO	FONTE	UND	QUANTIDADE	PREÇO UNITÁRIO R\$	PREÇO TOTAL R\$
1		SERVIÇOS PRELIMINARES					8.161,68
1.1	C2102	RASPAGEM E LIMPEZA DO TERRENO	SEINFRA	M2	750,00	2,21	1.657,50
1.2	C2650	INSTALAÇÕES PROVISÓRIAS DE LUZ, FORÇA, TELEFONE E LÓGICA	SEINFRA	UN	1,00	1.454,29	1.454,29
1.3	C2851	INSTALAÇÕES PROVISÓRIAS DE ÁGUA	SEINFRA	UN	1,00	867,79	867,79
1.4	C0369	BARRAÇÃO ABERTO	SEINFRA	M2	20,00	89,95	1.799,00
1.5	C1630	LOCAÇÃO DA OBRA - EXECUÇÃO DE GABARITO	SEINFRA	M2	349,54	3,95	1.380,68
1.6	C4541	PLACA PADRÃO DE OBRA, TIPO BANNER	SEINFRA	M2	4,50	222,76	1.002,42
2		MOVIMENTO DE TERRA					3.210,68
2.1	C2794	ESCAVAÇÃO MANUAL SOLO DE 1A CAT. PROF. ATÉ 1,50m	SEINFRA	M3	69,43	23,26	1.614,94
2.2	C2660	LASTRO DE AREIA ADQUIRIDA	SEINFRA	M3	18,54	66,77	1.237,92
2.3	C0096	REATERRO APILOADO	SEINFRA	M3	14,67	24,39	357,80
3		FUNDAÇÕES E ESTRUTURAS					85.943,68
3.1	C1609	LASTRO DE CONCRETO INCLUINDO PREPARO E LANÇAMENTO	SEINFRA	M3	0,97	360,56	340,04
3.2	C0054	ALVENARIA DE EMBASAMENTO DE PEDRA ARGAMASSADA	SEINFRA	M3	50,11	273,69	13.714,61
3.3	C1405	FORMA PLANA CHAPA COMPENSADA RESINADA, ESP.= 12mm UTIL. 3 X	SEINFRA	M2	175,95	86,56	15.230,23
3.4	C0214	ARMADURA CA-25 MÉDIA D= 6,3 A 10,0mm	SEINFRA	KG	2.011,27	6,73	13.535,85
3.5	C0217	ARMADURA CA-60 FINA D=3,40 A 6,40mm	SEINFRA	KG	746,72	6,40	4.779,01
3.6	C0842	CONCRETO PMB/R, FCK 20 MPa COM AGREGADO ADQUIRIDO	SEINFRA	M3	29,62	316,82	9.384,21
3.7	C4420	LAJE PRÉ-FABRICADA PY FÓRRO - VÃO ACMA DE 4,01 m	SEINFRA	M2	335,44	79,45	26.650,71
3.8	C1604	LANÇAMENTO E APLICAÇÃO DE CONCRETO S/ ELEVAÇÃO	SEINFRA	M3	29,62	78,63	2.329,02
4		PAREDES E PAINÉIS					18.508,32
4.1	C0073	ALVENARIA DE TUJOLO CERÂMICO FURADO (9x19x19)cm C/ARGAMASSA MISTA DE CAL HIDRATADA ESP.=10cm (1:2:8)	SEINFRA	M2	453,57	36,18	16.410,16
4.2	C2666	VERGA RETA DE CONCRETO ARMADO	SEINFRA	M3	0,51	963,48	491,37
4.3	C0773	CHAPIM PRÉ-MOLDADO DE CONCRETO	SEINFRA	M2	23,45	68,52	1.606,79
5		ESQUADRIAS E FERRAGENS					23.788,68
5.1	C1994	PORTA TIPO PARANÁ (SACESSÓRIOS)	SEINFRA	M2	46,41	73,26	3.400,00
5.2	C1361	FECHADURA COMPLETA PARA PORTA INTERNA	SEINFRA	UN	21,00	90,35	1.897,35
5.3	C1360	FECHADURA COMPLETA PARA PORTA EXTERNA	SEINFRA	UN	3,00	96,61	289,83
5.4	C1143	DOBRAÇADA CROMADA 3 1/2" X 3"	SEINFRA	UN	72,00	19,74	1.421,28
5.5	C1406	FORRAMENTO OU BATENTE DE MADEIRA	SEINFRA	M	122,90	27,30	3.355,17
5.6	C0042	ALIZAR (GUARNIÇÃO) DE MADEIRA	SEINFRA	M	245,80	5,37	1.319,95
5.7	C1970	PORTA DE FERRO EM CHAPA	SEINFRA	M2	4,65	171,41	797,05
5.8	C4513	JANELA EM ALUMÍNIO ANODIZADO NATURAL/FOSCO, DE CORRER, SEM BANDEIROLA EXOPEITORIL, SEM VIDRO - FORNECIMENTO E MONTAGEM	SEINFRA	M2	15,04	235,35	3.539,66
5.9	C1451	GUICHÊ EM ALUMÍNIO E VIDRO TEMPERADO E=10mm	SEINFRA	M2	1,00	445,86	445,86
5.10	C2679	VISOR COM VIDRO TEMPERADO E=6mm E MOLDURA DE ALUMÍNIO	SEINFRA	M2	1,40	292,59	409,63
5.11	C2570	VIDRO COMUM EM CAIXILHOS C/MASSA ESP.= 4mm, COLOCADO	SEINFRA	M2	15,04	103,96	1.563,56
5.12	C1971	PORTA DE VIDRO TEMPERADO 2 FOLHAS (1,80X2,10)m E=10mm	SEINFRA	CJ	1,00	3.031,39	3.031,39
5.13	72120	VIDRO TEMPERADO INCOLOR, ESPESURA 10mm, FORNECIMENTO E INSTALAÇÃO, INCLUSIVE MASSA PARA VEDAÇÃO	SINAPI	M2	7,98	280,47	2.217,95
6		COBERTURA					16.198,14
6.1	C3006	MADEIRAMENTO P/TELHA FIBROCIMENTO C/ REAPROVEITAMENTO	SEINFRA	M2	225,39	23,96	5.400,34
6.2	C2445	TELHA DE FIBROCIMENTO ONDULADA E=6mm, INCLINAÇÃO 27%	SEINFRA	M2	225,39	34,32	7.735,38
6.3	C1000	CUMEIRA NORMAL DE FIBROCIMENTO P/TELHA ONDULADA	SEINFRA	M	26,35	31,71	835,96
6.4	C0657	CALHA DE ALUMÍNIO DESENVOLVIMENTO DE 25cm	SEINFRA	M	55,40	40,16	2.224,86
7		IMPERMEABILIZAÇÃO					3.712,88
7.1	C1779	IMPERMEABILIZAÇÃO DE LAJES C/ MANTA ASFÁLTICA PRÉ-FABRICADA, C/ VÉU DE POLIÉSTER	SEINFRA	M2	147,50	25,17	3.712,88
8		REVESTIMENTOS					47.836,65
8.1	C0776	CHAPISCO C/ ARGAMASSA DE CIMENTO E AREIA SIPENEIRAR TRAÇO 1:3 ESP.= 5mm P/ PAREDE	SEINFRA	M2	1.036,50	4,06	4.208,19
8.2	C3245	EMBOÇO C/ ARGAMASSA DE CIMENTO E AREIA SIPENEIRAR, TRAÇO 1:5	SEINFRA	M2	287,02	18,23	5.232,37
8.3	C3407	REBOCO C/ ARGAMASSA DE CIMENTO E AREIA SIPENEIRAR, TRAÇO 1:5	SEINFRA	M2	751,11	19,52	14.661,67



CONSTRUÇÕES E SERVIÇOS EIRELI - EPP



8.4	87273	REVESTIMENTO CERÂMICO PARA PAREDES INTERNAS COM PLACAS TIPO ESMALTADA EXTRA DE DIMENSÕES 33x45 CM APLICADAS EM AMBIENTES DE ÁREA MAIOR QUE 5 M² NA ALTURA INTEIRA DAS PAREDES. AF_062014	SINAPI	M2	241,22	45,36	10.989,33
8.5	C4431	CERÂMICA ESMALTADA C/ ARG. CIMENTO E AREIA ATÉ 10x10cm (100 cm²) - DECORATIVA P/ PAREDE	SEINFRA	M2	45,79	72,03	3.298,25
8.6	C1102	REJUNTAMENTO C/ ARG. PRÉ-FABRICADA, JUNTA ATÉ 2mm EM CERÂMICA, ATÉ 10x10 cm (100 cm²) - DECORATIVA (PAREDE/PISO)	SEINFRA	M2	45,79	6,75	309,08
8.7	C0781	CHAPISCO C/ ARGAMASSA DE CIMENTO E AREIA S/ PENEIRAR TRAÇO 1:4 P/ TETO	SEINFRA	M2	293,41	7,35	2.156,56
8.8	C3035	REBOCO C/ ARGAMASSA DE CIMENTO E AREIA S/ PENEIRAR TRAÇO 1:6, ESP=20 mm P/ TETO	SEINFRA	M2	293,41	20,38	5.979,70
8.9	C1877	PERFIL DE ALUMÍNIO TIPO (L-T-U)	SEINFRA	M	77,85	14,79	1.151,40
9	PISOS						
9.1	C3025	PISO MORTO CONCRETO FCK=13,5MPa CPREPARO E LANÇAMENTO	SEINFRA	M3	17,50	371,43	6.537,17
9.2	C2184	REGULARIZAÇÃO DE BASE C/ ARGAMASSA CIMENTO E AREIA S/ PENEIRAR, TRAÇO 1:5 - ESP=3cm, C/ IMPERMEABILIZANTE	SEINFRA	M2	293,41	17,66	5.181,62
9.3	87251	REVESTIMENTO CERÂMICO PARA PISO COM PLACAS TIPO ESMALTADA EXTRA DE DIMENSÕES 45x45 CM APLICADA EM AMBIENTES DE ÁREA MAIOR QUE 10 M². AF_062014	SINAPI	M2	293,41	25,98	7.622,79
9.4	C3446	PISO INTERTRAVADO TIPO TUOLINHO (19,9x10x4)cm CINZA	SEINFRA	M2	92,70	34,25	3.174,96
9.5	C3410	CAIÇADA DE PROTEÇÃO EM CIMENTADO C/ BASE DE CONCRETO	SEINFRA	M2	57,85	156,30	9.041,98
9.6	C1869	PEITORIL DE GRANITO L= 15cm	SEINFRA	M	29,10	48,85	1.421,54
9.7	C2284	SOLEIRA DE GRANITO L= 15cm	SEINFRA	M	54,85	67,24	3.688,11
10	INSTALAÇÕES HIDRÁULICAS E LOUÇAS E METAIS						
10.1	C2166	REGISTRO DE GAVETA C/ ANOPLA CROMADA D= 20mm (3/4")	SEINFRA	UN	22,00	72,63	1.597,86
10.2	C2172	REGISTRO DE PRESSÃO C/ ANOPLA CROMADA D= 20mm (3/4")	SEINFRA	UN	3,00	65,72	197,16
10.3	C1525	JOELHO 90 PVC SOLD./ROSCA. D= 20mmX1/2"	SEINFRA	UN	4,00	5,93	23,72
10.4	C1560	JOELHO REDUÇÃO PVC SOLD./ROSCA. D=25mmX1/2"	SEINFRA	UN	7,00	6,55	45,85
10.5	C1739	LUXA PVC SOLD./ROSCA. D=25mmX3/4"	SEINFRA	UN	3,00	4,90	14,70
10.6	C1559	JOELHO PVC SOLD. AZUL D=25mmX3/4"	SEINFRA	UN	1,00	9,59	9,59
10.7	C1562	JOELHO REDUÇÃO PVC SOLD. AZUL D=25mmX1/2"	SEINFRA	UN	32,00	8,21	262,72
10.8	C0952	COTOVELO PVC SOLD. MARROM D=20mm (1/2")	SEINFRA	UN	5,00	4,94	24,70
10.9	C0953	COTOVELO PVC SOLD. MARROM D=25mm (3/4")	SEINFRA	UN	69,00	5,19	358,11
10.10	C0956	COTOVELO PVC SOLD. MARROM D=50mm (1 1/2")	SEINFRA	UN	1,00	11,93	11,93
10.11	C0019	ADAPTADOR PVC SOLD. FLANGES LIVRES PCX. D'ÁGUA 20mm (1/2")	SEINFRA	UN	1,00	10,90	10,90
10.12	C0023	ADAPTADOR PVC SOLD. FLANGES LIVRES PCX. D'ÁGUA 50mm (1 1/2")	SEINFRA	UN	3,00	27,93	83,79
10.13	C3653	ADAPTADOR PVC P/ REGISTRO 25mm (3/4")	SEINFRA	UN	47,00	3,23	151,81
10.14	C0492	BUCHA REDUÇÃO PVC ROSC. D=1 1/2"X3/4" (60X25mm)	SEINFRA	UN	4,00	7,26	29,04
10.15	C2408	TÊ REDUÇÃO PVC SOLD. MARROM D=50X25mm (1 1/2"X3/4")	SEINFRA	UN	12,00	14,88	178,56
10.16	C2381	TÊ PVC SOLD. MARROM D= 25mm (3/4")	SEINFRA	UN	24,00	5,77	138,48
10.17	C2384	TÊ PVC SOLD. MARROM D= 50mm (1 1/2")	SEINFRA	UN	3,00	13,99	41,97
10.18	C2615	TUBO PVC SOLD. MARROM D= 20mm (1/2")	SEINFRA	M	40,02	3,90	156,08
10.19	C2616	TUBO PVC SOLD. MARROM D= 25mm (3/4")	SEINFRA	M	151,26	5,16	780,50
10.20	C2619	TUBO PVC SOLD. MARROM D= 50mm (1 1/2")	SEINFRA	M	35,83	15,49	551,91
10.21	C0348	BACIA DE LOUÇA BRANCA C/ CAIXA ACOPLADA	SEINFRA	UN	7,00	464,71	3.252,97
10.22	C4069	BANCADA DE GRANITO CINZA E=2cm	SEINFRA	M2	9,85	215,37	2.121,39
10.23	C0985	CUBA DE INOX PARA BANCADA, COMPLETA	SEINFRA	UN	8,00	248,04	1.984,32
10.24	C3513	CHUVEIRO CROMADO C/ ARTICULAÇÃO	SEINFRA	UN	3,00	84,43	253,29
10.25	C3671	CONE PARA EXPURSO EM AÇO INOX COM TAMPA E GRELHA - L=500MM X C=500MM, ALTURA ATÉ 300MM E SAÍDA D=100MM	SEINFRA	UN	1,00	734,10	734,10
10.26	C3004	LAVATÓRIO DE LOUÇA BRANCA S/ COLUNA C/ TORNEIRA DE METAL E ACESSÓRIOS - PADRÃO POPULAR	SEINFRA	UN	21,00	183,29	3.849,09
10.27	C2311	TANQUE DE AÇO INOXIDÁVEL	SEINFRA	UN	1,00	464,25	464,25
10.28	C2504	TORNEIRA DE PRESSÃO CROMADA LONGA P/ PIA	SEINFRA	UN	9,00	64,98	584,82
10.29	C2506	TORNEIRA DE PRESSÃO P/ JARDIM DE 3/4"	SEINFRA	UN	2,00	24,01	48,02
10.30	C1888	PEÇAS DE APOIO DEFICIENTES C/ TUBO INOX P/ WC'S	SEINFRA	M	8,80	186,79	1.651,35
10.31	00037105	CAIXA D'ÁGUA FIBRA DE VIDRO PARA 5000 LITROS, COM TAMPA	SINAPI	UN	1,00	1.349,47	1.349,47
11	INSTALAÇÕES SANITÁRIAS						
11.1	C3594	CAIXA DE GOROURA/SABÃO PRÉ MOLDADA - PADRÃO POPULAR	SEINFRA	UN	5,00	51,77	258,85
11.2	74104001	CAIXA DE INSPEÇÃO EM ALVENARIA DE TUOLO MACIÇO 60X60X60CM, REVESTIDA INTERNAMENTE COM BARRA LISA (CIMENTO E AREIA, TRAÇO 1:4) E=2,0CM, COM TAMPA PRÉ-MOLDADA DE CONCRETO E FUNDO DE CONCRETO 15MPa TIPO C - ESCAVAÇÃO E CONFECÇÃO	SINAPI	UN	8,00	113,03	904,24
11.3	C3586	CAIXA SIFONADA 150X150X50cm COM GRELHA - PADRÃO POPULAR	SEINFRA	UN	21,00	32,73	687,33
11.4	C2093	RALO SECO PVC RÍGIDO	SEINFRA	UN	3,00	29,13	87,39
11.5	C1561	JOELHO PVC BRANCO PESGOTO D=40mm (1 1/2")	SEINFRA	UN	47,00	8,57	402,79
11.6	C1562	JOELHO PVC BRANCO PESGOTO D=50mm (2")	SEINFRA	UN	54,00	9,42	508,68
11.7	C1549	JOELHO PVC BRANCO PESGOTO D=100mm (4")	SEINFRA	UN	9,00	19,89	179,01
11.8	C4398	JOELHO 45 PVC BRANCO PARA ESGOTO D=40mm (1 1/4")	SEINFRA	UN	23,00	10,42	239,66
11.9	C4669	JOELHO 45 PVC BRANCO PARA ESGOTO D=50mm (2")	SEINFRA	UN	26,00	11,00	286,00
11.10	C4390	JOELHO 45 PVC BRANCO PARA ESGOTO D=100mm (4")	SEINFRA	UN	2,00	18,08	36,16



CONSTRUÇÕES E SERVIÇOS EIRELI - EPP

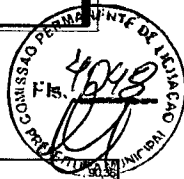

11.11	C3994	JUNÇÃO PVC BRANCO 50 x 50 mm (2" x 2")	SEINFRA	UN	6,00	15,06		
11.12	C1579	JUNÇÃO SIMPLES DE REDUÇÃO PVC PREGOTO 75X50mm (3"X2")	SEINFRA	UN	3,00	21,65	64,95	
11.13	C1582	JUNÇÃO SIMPLES DE REDUÇÃO PVC PREGOTO 100X50mm (4"X2")	SEINFRA	UN	14,00	23,09	323,26	
11.14	C1583	JUNÇÃO SIMPLES DE REDUÇÃO PVC PREGOTO 100X75mm (4"X3")	SEINFRA	UN	1,00	33,53	33,53	
11.15	C1584	JUNÇÃO SIMPLES C/INSPEÇÃO PVC PREGOTO D=100mm (4")	SEINFRA	UN	3,00	30,19	90,57	
11.16	C1761	LUVA SIMPLES PVC BRANCO PREGOTO 50mm (2")	SEINFRA	UN	46,00	15,12	695,52	
11.17	C1762	LUVA SIMPLES PVC BRANCO PREGOTO 75mm (3")	SEINFRA	UN	4,00	9,66	38,64	
11.18	C1758	LUVA SIMPLES PVC BRANCO PREGOTO 100mm (4")	SEINFRA	UN	32,00	13,86	443,52	
11.19	C2350	TÊ PVC BRANCO CREDEUÇÃO PREGOTO D=75X50mm (3"X2")	SEINFRA	UN	1,00	18,91	18,91	
11.20	C2347	TÊ PVC BRANCO CREDEUÇÃO PREGOTO D=100X50mm (4"X2")	SEINFRA	UN	7,00	23,40	163,80	
11.21	C2369	TÊ PVC BRANCO PREGOTO D=50MM (2)-JUNTAS SOLD.	SEINFRA	UN	35,00	14,15	495,25	
11.22	C2595	TUBO PVC BRANCO PREGOTO D=40mm (1 1/2")	SEINFRA	M	37,28	9,42	351,18	
11.23	C2596	TUBO PVC BRANCO PREGOTO D=50mm (2")	SEINFRA	M	118,07	12,82	1.513,66	
11.24	C2598	TUBO PVC BRANCO PREGOTO D=75mm (3")	SEINFRA	M	9,97	19,98	199,20	
11.25	C2593	TUBO PVC BRANCO PREGOTO D=100MM (4")	SEINFRA	M	79,33	23,03	1.826,97	
11.26	C2632	FOSSA SÉPTICA E SUMIDOURO EM ALVENARIA	SEINFRA	UN	1,00	2.460,96	2.460,96	
12	INSTALAÇÕES ELÉTRICAS							21.807,80
12.1	C2068	QUADRO DE DISTRIBUIÇÃO DE LUZ EMBUTIR ATÉ 24 DIVISÕES 332X332X95mm, CABARRAMENTO	SEINFRA	UN	1,00	289,85	289,85	
12.2	C3579	QUADRO DE MEDIÇÃO PADRÃO COELCE - PADRÃO POPULAR	SEINFRA	UN	1,00	66,17	66,17	
12.3	C1130	DISJUNTOR TRIPOLAR EM QUADRO DE DISTRIBUIÇÃO 70A	SEINFRA	UN	2,00	95,75	191,50	
12.4	C1096	DISJUNTOR MONOPOLAR EM QUADRO DE DISTRIBUIÇÃO 25A	SEINFRA	UN	1,00	14,90	14,90	
12.5	C1093	DISJUNTOR MONOPOLAR EM QUADRO DE DISTRIBUIÇÃO 16A	SEINFRA	UN	1,00	14,90	14,90	
12.6	C1092	DISJUNTOR MONOPOLAR EM QUADRO DE DISTRIBUIÇÃO 10A	SEINFRA	UN	19,00	14,90	283,10	
12.7	C1494	INTERRUPTOR UMA TECLA SIMPLES 10A 250V	SEINFRA	UN	15,00	10,63	159,45	
12.8	C1479	INTERRUPTOR DUAS TECLAS SIMPLES 10A 250V	SEINFRA	UN	2,00	16,15	32,30	
12.9	C1489	INTERRUPTOR TRES TECLAS SIMPLES 10A 250V	SEINFRA	UN	1,00	24,67	24,67	
12.10	C1496	INTERRUPTOR UMA TECLA SIMPLES E TOMADA UNIVERSAL 10A 250V	SEINFRA	UN	10,00	21,92	219,20	
12.11	C1483	INTERRUPTOR DUAS TECLAS SIMPLES E TOMADA 10A 250V	SEINFRA	UN	1,00	28,29	28,29	
12.12	C1481	INTERRUPTOR DUAS TECLAS PARALELO 10A 250V	SEINFRA	UN	2,00	25,60	51,20	
12.13	C2493	TOMADA UNIVERSAL 10A 250V	SEINFRA	UN	62,00	10,53	652,86	
12.14	C2480	TOMADA 2 POLOS MAIS TERRA 20A - 250V, SISTEMA "X"	SEINFRA	UN	5,00	17,47	87,35	
12.15	C4562	DISPOSITIVO DE PROTEÇÃO CONTRA SURTOS DE TENSÃO - DPS - 40 KA/40V	SEINFRA	UN	4,00	102,65	410,60	
12.16	C4107	ARANDELA PARA LÂMPADA INCANDESCENTE 60W EM ALUMÍNIO ANODIZADO E PINTADO POR PROCESSO ELETROSTÁTICO COM REFLETOR EM ALUMÍNIO ANODIZADO ALTO BRILHO	SEINFRA	UN	2,00	113,29	226,58	
12.17	C1665	LUMINÁRIA FLUORESCENTE COMPLETA C/2 LÂMPADAS DE 20W	SEINFRA	UN	49,00	69,64	3.412,36	
12.18	C1666	LUMINÁRIA FLUORESCENTE COMPLETA C/2 LÂMPADAS DE 40W	SEINFRA	UN	9,00	80,95	728,55	
12.19	C1662	LUMINÁRIA FLUORESCENTE COMPLETA (1 X 16W)	SEINFRA	UN	8,00	62,86	502,88	
12.20	C1638	LUMINÁRIA FLUORESCENTE COMPLETA (2 X 32W)	SEINFRA	UN	1,00	116,42	116,42	
12.21	C4412	LUMINÁRIA DE PISO MÓVEL, CORPO EM ALUMÍNIO, REFLETOR EM ALUMÍNIO ANODIZADO COM PROTETOR DE VIDRO EM GRADE DE ALUMÍNIO	SEINFRA	UN	6,00	160,39	962,34	
12.22	91924	CABO DE COBRE FLEXÍVEL ISOLADO, 1,5 MM², ANTI-CHAMA 450/750 V, PARA CIRCUITOS TERMINAIS - FORNECIMENTO E INSTALAÇÃO. AF. 12/2015	SINAPI	M	429,70	1,31	562,91	
12.23	91926	CABO DE COBRE FLEXÍVEL ISOLADO, 2,5 MM², ANTI-CHAMA 450/750 V, PARA CIRCUITOS TERMINAIS - FORNECIMENTO E INSTALAÇÃO. AF. 12/2015	SINAPI	M	2.088,65	2,44	5.096,31	
12.24	C0534	CABO ISOLADO PVC 750V 4MM2	SEINFRA	M	25,20	4,46	112,39	
12.25	C0527	CABO ISOLADO PVC 750V 16MM2	SEINFRA	M	121,58	10,23	1.242,96	
12.26	C1184	ELETRODUTO FLEXÍVEL, TIPO GARGANTA	SEINFRA	M	625,00	9,97	6.231,25	
12.27	C0536	CADA DE PASSAGEM EM ALVENARIA - 1/2 TUBO COMUM	SEINFRA	M2	1,00	86,61	86,61	
13	PINTURA							24.088,78
13.1	C1208	EMASSAMENTO DE PAREDES INTERNAS 2 DEMÃOS C/MASSA DE PVA	SEINFRA	M2	991,09	9,67	9.583,84	
13.2	88489	APLICAÇÃO MANUAL DE PINTURA COM TINTA LÁTEX ACRÍLICA EM PAREDES, DUAS DEMÃOS. AF. 06/2014	SINAPI	M2	697,68	9,45	6.593,08	
13.3	88490	APLICAÇÃO MECÂNICA DE PINTURA COM TINTA LÁTEX PVA EM TETO, DUAS DEMÃOS. AF. 06/2014	SINAPI	M2	253,41	7,24	2.124,29	
13.4	88415	APLICAÇÃO MANUAL DE FUNDO SELADOR ACRÍLICO EM PAREDES EXTERNAS DE CASAS. AF. 06/2014	SINAPI	M2	265,57	1,92	509,89	
13.5	85305	TEXTURA ACRÍLICA, APLICAÇÃO MANUAL EM PAREDE, UMA DEMÃO. AF. 09/2016	SINAPI	M2	265,57	9,84	2.613,21	
13.6	C1208	EMASSAMENTO DE ESQUADRIAS DE MADEIRA P/TINTA ÓLEO OU ESMALTE 2 DEMÃOS	SEINFRA	M2	96,60	11,92	1.151,47	
13.7	C1280	ESMALTE DUAS DEMÃOS EM ESQUADRIAS DE MADEIRA	SEINFRA	M2	96,60	13,19	1.274,15	
13.8	C1279	ESMALTE DUAS DEMÃOS EM ESQUADRIAS DE FERRO	SEINFRA	M2	9,30	23,03	214,18	
13.9	C0588	CAIÇÃO EM DUAS DEMÃOS COM SUPERCAL	SEINFRA	M2	8,85	2,90	25,67	
14	DIVERSOS							41.636,58
14.1	C1807	MURO CONTORNO DE ALVENARIA, E CONCRETO (PILAR+CINTA) INCLUSIVE PINTURA	SEINFRA	M2	155,40	170,36	26.473,94	
14.2	C4728	CERCA/GRADIL NYLOR H=2,43M, MALHA 5 X 20CM - FIO 4,30MM, COM FIXADORES DE POLIAMIDA EM POSTE 40 X 60 MM CHUMBADOS EM BASE DE CONCRETO (EXCLUSIVE ESTA), REVESTIDOS EM POLIESTER POR PROCESSO DE PINTURA ELETROSTÁTICA (GRADIL E POSTE), NAS CORES VERDE OU BRANCA - FORNECIMENTO E INSTALAÇÃO	SEINFRA	M	24,76	246,06	6.078,18	

CONSTRUÇÕES E SERVIÇOS EIRELI - EPP



14.3	C457	PORTÃO DESLIZANTE NYLOFOR, COMPOSTO DE QUADRO, PAINÉIS E ACESSÓRIOS COM PINTURA ELETROSTÁTICA COM TINTA POLIESTER, NAS CORES VERDE OU BRANCA, COM POSTE EM AÇO REVESTIDO, COR VERDE OU BRANCA - FORNECIMENTO E MONTAGEM	SEINFRA	M2	12,15	423,50	5.145,53
14.4	C3449	MEIO FIO PRÉ MOLDADO (0,07x0,30x1,00)m CREJUNTAMENTO	SEINFRA	M	30,00	16,71	501,30
14.5	C1430	GRAMA EM PLACAS E=6 CM FORNECIMENTO E PLANTIO	SEINFRA	M2	60,27	11,69	704,56
14.6	C0112	ARBUSTOS ORNAMENTAIS EM GERAL. C/ ALTURA MÍNIMA DE 50CM	SEINFRA	UN	30,00	19,33	579,90
14.7	C1626	LIMPEZA GERAL	SEINFRA	M2	349,54	6,16	2.153,17

VALOR ORÇAMENTO: 365.053,56
VALOR BDI TOTAL: 105.208,44
VALOR TOTAL: 470.262,00

Quatrocentos e Setenta Mil Duzentos e Sessenta e Dois reais

BOA VIAGEM (CEARÁ), 31 DE AGOSTO DE 2017.

WU CONSTRUÇÕES E SERVIÇOS EIRELI-EPP

 Francisco Wilton Uchoa Nogueira
 Técnico em Const. Civil
 CREA 43507-D

WU CONSTRUÇÕES E SERVIÇOS EIRELI - EPP

COMISSÃO
P.F. 4050
PREFEITURA MUNICIPAL DE BOA VIAGEM

CRONOGRAMA FÍSICO-FINANCEIRO

ITEM	DESCRIÇÃO	VALOR (R\$)	DATA : 01/09/2017				Total parcela
			MÊS 1	MÊS 2	MÊS 3	MÊS 4	
1	SERVIÇOS PRELIMINARES	8.161,68	100,00				100,00
			8.161,68				8.161,68
2	MOVIMENTO DE TERRA	3.210,66	100,00				100,00
			3.210,66				3.210,66
3	FUNDAÇÕES E ESTRUTURAS	85.963,68	70,00	30,00			100,00
			60.174,58	25.789,10			85.963,68
4	PAREDES E PAINÉIS	18.508,32		60,00	40,00		100,00
				11.104,99	7.403,33		18.508,32
5	ESQUADRIAS E FERRAGENS	23.788,69		20,00	50,00	30,00	100,00
				4.757,74	11.894,35	7.136,60	23.788,69
6	COBERTURA	16.196,14		30,00	40,00	30,00	100,00
				4.858,84	6.478,46	4.858,84	16.196,14
7	IMPERMEABILIZAÇÃO	3.712,58			50,00	50,00	100,00
					1.856,29	1.856,29	3.712,58
8	REVESTIMENTOS	47.936,55		40,00	40,00	20,00	100,00
				19.174,62	19.174,62	9.587,31	47.936,55
9	PISOS	36.668,17		40,00	30,00	30,00	100,00
				14.667,27	11.000,45	11.000,45	36.668,17
10	INSTALAÇÕES HIDRÁULICAS E LOUÇAS E METAIS	20.972,45		30,00	40,00	30,00	100,00
				6.291,74	8.368,98	6.291,73	20.972,45
11	INSTALAÇÕES SANITÁRIAS	12.400,39		30,00	40,00	30,00	100,00
				3.720,12	4.960,16	3.720,11	12.400,39
12	INSTALAÇÕES ELÉTRICAS	21.807,89		30,00	40,00	30,00	100,00
				6.542,37	8.723,16	6.542,36	21.807,89
13	PINTURA	24.089,78			20,00	80,00	100,00
					4.817,96	19.271,82	24.089,78
14	DIVERSOS	41.636,58			30,00	70,00	100,00
					12.490,97	29.145,61	41.636,58
15	Benefícios e Despesas Indiretas (BDI)	105.208,44	19,59	26,55	26,63	27,23	100,00
			20.810,33	27.832,84	28.017,01	28.648,26	105.208,44
		470.262,00	92.157,25	124.839,63	125.205,74	128.059,38	470.262,00
			92.157,25	216.996,88	342.202,82	470.262,00	

BOA VIAGEM (CEARÁ), 31 DE AGOSTO DE 2017.

Handwritten signature

WU CONSTRUÇÕES E SERVIÇOS EIRELI-EPP

Handwritten signature
Francisco Wilton Uchoa Nogueira
Tecnólogo em Const. Civil
CREA 43507-D

Handwritten signature

Handwritten mark



CONSTRUÇÕES E SERVIÇOS EIRELI - EPP



TABELA DE ENCARGOS SOCIAIS

	OBRA:	UNIDADE BÁSICA DE SAÚDE PORTE I	DATA:	01/09/2017	BDI:	28,82%		
	LOCAL:	RUA FRANCISCO MÁXIMO DE ANDRADE, S/N, RIACHO VERDE, VÁRZEA ALEGRE/CE	FONTE:	VERSÃO	HORA	MES	REF.	
	CLIENTE:	PREFEITURA MUNICIPAL DE VÁRZEA ALEGRE / CE	SBC	2017/08 - Fortaleza	118,48%	-	08/2017	
			SEINFRA	024.1 COM DESONERAÇÃO	87,01%	-	03/2016	
			SICRO	2016/11 SEM DESONERAÇÃO	118,48%	-	03/2017	
			SICRO	2017/01	-	-	01/2017	
			SINAPI	2017/07 SEM DESONERAÇÃO	118,24%	74,40%	08/2017	
			COMPOSIÇÕES PRÓPRIAS				-	-

COD	DESCRIÇÃO	HORA %	MES %
-----	-----------	--------	-------

A	GRUPO A		
A1	INSS	0,0000	0,0000
A2	SESI	1,5000	1,5000
A3	SENAI	1,0000	1,0000
A4	INCRA	0,2000	0,2000
A5	SEBRAE	0,6000	0,6000
A6	Salário Educação	2,5000	2,5000
A7	Seguro Contra Acidentes de Trabalho	3,0000	3,0000
A8	FGTS	8,0000	8,0000
A9	SECONCI	0,0000	0,0000
TOTAL		16,8000	16,8000

B	GRUPO B		
B1	Repouso Semanal Remunerado	17,8700	0,0000
B2	Feriados	3,7200	0,0000
B3	Auxílio - Enfermidade	0,9100	0,6900
B4	13º Salário	10,9200	8,3300
B5	Licença Paternidade	0,0800	0,0600
B6	Faltas Justificadas	0,7300	0,5600
B7	Dias de Chuvas	1,6500	0,0000
B8	Auxílio Acidente de Trabalho	0,1200	0,0900
B9	Férias Gozadas	10,4200	7,9600
B10	Salário Maternidade	0,0300	0,0200
TOTAL		46,4500	17,7100

C	GRUPO C		
C1	Aviso Prévio Indenizado	6,3500	4,8500
C2	Aviso Prévio Trabalhado	0,1500	0,1100
C3	Férias Indenizadas	3,5600	2,7200
C4	Depósito Rescisão Sem Justa Causa	4,8400	3,6900
C5	Indenização Adicional	0,5300	0,4100
TOTAL		15,4300	11,7800

D	GRUPO D		
D1	Reincidência de Grupo A sobre Grupo B	7,8000	2,9800
D2	Reincidência de Grupo A sobre Aviso Prévio Trabalhado e Reincidência do FGTS sobre Aviso Prévio Indenizado	0,5300	0,4100
TOTAL		8,3300	3,3900

Horista = 87,01%
Mensalista = 49,68%

A + B + C + D

WU CONSTRUÇÕES E SERVIÇOS EIRELI-EPP

Francisco Wilton Uchoa Nogueira
Tecnólogo em Const. Civil
CREA 43587-D



CONSTRUÇÕES E SERVIÇOS EIRELI - EPP



TABELA DE ENCARGOS SOCIAIS

	OBRA:	UNIDADE BÁSICA DE SAÚDE PORTE I	DATA: 01/09/2017	BDI: 28,82%			
	LOCAL:	RUA FRANCISCO MÁXIMO DE ANDRADE, S/N, RIACHO VERDE, VÁRZEA ALEGRE/CE	FONTE:	VERSÃO:			
	CLIENTE:	PREFEITURA MUNICIPAL DE VÁRZEA ALEGRE / CE	SBC	2017/08 - Fortaleza	HORA	MES	
			SEINFRA	024.1 COM DESONERAÇÃO	118,48%	-	08/2017
		SICRO	2016/11 SEM DESONERAÇÃO	118,48%	-	03/2017	
			2017/01	-	-	01/2017	
		SINAPI	2017/07 SEM DESONERAÇÃO	118,24%	74,40%	08/2017	
		COMPOSIÇÕES PRÓPRIAS				-	-

COD	DESCRIÇÃO	HORA %	MES %
A	GRUPO A		
A1	INSS	20,0000	20,0000
A2	SESI	1,5000	1,5000
A3	SENAI	1,0000	1,0000
A4	INCRA	0,2000	0,2000
A5	SEBRAE	0,6000	0,6000
A6	Salário Educação	2,5000	2,5000
A7	Seguro Contra Acidentes de Trabalho	3,0000	3,0000
A8	FGTS	8,0000	8,0000
A9	SECONCI	0,0000	0,0000
TOTAL		36,8000	36,8000

B	GRUPO B		
B1	Repouso Semanal Remunerado	17,8800	0,0000
B2	Feridos	3,7200	0,0000
B3	Auxílio - Enfermidade	0,9200	0,6900
B4	13º Salário	11,0100	8,3300
B5	Licença Paternidade	0,0800	0,0600
B6	Faltas Justificadas	0,7300	0,5600
B7	Dias de Chuvas	1,6700	0,0000
B8	Auxílio Acidente de Trabalho	0,1200	0,0900
B9	Férias Gozadas	11,8000	8,9300
B10	Salário Maternidade	0,0300	0,0200
TOTAL		47,9600	18,6800

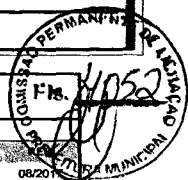
C	GRUPO C		
C1	Aviso Prévio Indenizado	7,1200	5,3900
C2	Aviso Prévio Trabalhado	0,4000	0,3000
C3	Férias Indenizadas	2,4000	1,8200
C4	Depósito Rescisão Sem Justa Causa	4,8300	3,6600
C5	Indenização Adicional	0,6000	0,4500
TOTAL		15,3500	11,6200

D	GRUPO D		
D1	Reincidência de Grupo A sobre Grupo B	17,6500	6,8700
D2	Reincidência de Grupo A sobre Aviso Prévio Trabalhado e Reincidência do FGTS sobre Aviso Prévio Indenizado	0,7200	0,5400
TOTAL		18,3700	7,4100

Horista = 118,48%
Mensalista = 74,51%

A + B + C + D

WU CONSTRUÇÕES E SERVIÇOS EIRELI-EPP

Francisco Willon Uchoa Nogueira
Tecnólogo em Const. Civil
CREA 43507-D



CONSTRUÇÕES E SERVIÇOS EIRELI - EPP



TABELA DE ENCARGOS SOCIAIS					
	OBRA:	UNIDADE BÁSICA DE SAÚDE PORTE I	DATA : 01/09/2017		BDI : 28,82%
	LOCAL:	RUA FRANCISCO MÁXIMO DE ANDRADE, S/N, RIACHO VERDE, VÁRZEA ALEGRE/CE	FOHTE:	VERSÃO:	HORA MES /REF
	CLIENTE:	PREFEITURA MUNICIPAL DE VÁRZEA ALEGRE / CE	SBC	2017/08 - Fortaleza	118,48% - 08/2017
			SEINFRA	024.1 COM DESONERAÇÃO	87,01% - 03/2016
			SICRO	2016/11 SEM DESONERAÇÃO	118,48% - 03/2017
			SICRO	2017/01	- 01/2017
			SINAPI	2017/07 SEM DESONERAÇÃO	118,24% 74,40% 08/2017
			COMPOSIÇÕES PRÓPRIAS - -		

COD	DESCRIÇÃO	HORA %	MES %
D	GRUPO D		
D1	Reincidência de Grupo A sobre Grupo B	17,5700	6,8300
D2	Reincidência de Grupo A sobre Aviso Prévio Trabalhado e Reincidência do FGTS sobre Aviso Prévio Indenizado	0,6400	0,4900
TOTAL		18,2100	7,3200

A	GRUPO A	HORA %	MES %
A1	INSS	20,0000	20,0000
A2	SESI	1,5000	1,5000
A3	SENAI	1,0000	1,0000
A4	INCRA	0,2000	0,2000
A5	SEBRAE	0,6000	0,6000
A6	Salário Educação	2,5000	2,5000
A7	Seguro Contra Acidentes de Trabalho	3,0000	3,0000
A8	FGTS	8,0000	8,0000
A9	SECONCI	0,0000	0,0000
TOTAL		36,8000	36,8000

B	GRUPO B	HORA %	MES %
B1	Repouso Semanal Remunerado	17,8800	0,0000
B2	Feriados	3,7200	0,0000
B3	Auxílio - Enfermidade	0,9200	0,6900
B4	13º Salário	10,9900	8,3300
B5	Licença Paternidade	0,0800	0,0600
B6	Faltas Justificadas	0,7300	0,5600
B7	Dias de Chuvas	1,6700	0,0000
B8	Auxílio Acidente de Trabalho	0,1200	0,0900
B9	Férias Gozadas	11,6100	8,8000
B10	Salário Maternidade	0,0300	0,0200
TOTAL		47,7500	18,5500

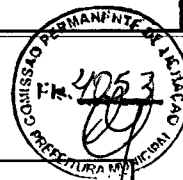
C	GRUPO C	HORA %	MES %
C1	Aviso Prévio Indenizado	7,2600	5,5000
C2	Aviso Prévio Trabalhado	0,1700	0,1300
C3	Férias Indenizadas	2,4400	1,8500
C4	Depósito Rescisão Sem Justa Causa	5,0000	3,7900
C5	Indenização Adicional	0,6100	0,4600
TOTAL		15,4800	11,7300

Horista = 118,24%
Mensalista = 74,40%

A + B + C + D

WU CONSTRUÇÕES E SERVIÇOS EIRELI-EPP

Francisco Wilson Uchoa Nogueira
Tecnólogo em Const. Civil
CREA 43507-D



CONSTRUÇÕES E SERVIÇOS EIRELI - EPP

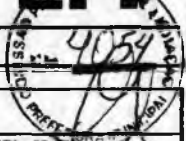

RELATÓRIO ANALÍTICO - COMPOSIÇÕES DE CUSTOS

	OBRA:	UNIDADE BÁSICA DE SAÚDE PORTE I	DATA : 01/09/2017	BDI : 28,62%
	LOCAL:	RUA FRANCISCO MÁXIMO DE ANDRADE, S/N, RIACHO VERDE, VÁRZEA ALEGRE/CE	VERSÃO	HORA
	CLIENTE:	PREFEITURA MUNICIPAL DE VÁRZEA ALEGRE / CE	SBC	201708 - Fortaleza
			SEINFRA	024/11 COM DESONERAÇÃO
			SICRO	2016/11 SEM DESONERAÇÃO
			SICRO	201701
			SINAPI	201707 SEM DESONERAÇÃO
				COMPOSIÇÕES PRÓPRIAS
				118,48%
				87,01%
				118,48%
				118,24%
				74,40%
				08/2017
				03/2018
				03/2017
				01/2017
				08/2017

1.1. C2102 - RASPAGEM E LIMPEZA DO TERRENO (M2)

MAO DE OBRA	FORTE	UNID	COEFICIENTE	PREÇO UNITÁRIO	TOTAL
12543	SERVENTE	SEINFRA	H	0,24205450	9,13
TOTAL MAO DE OBRA:					2,21
VALOR:					2,21

1.2. C2850 - INSTALAÇÕES PROVISÓRIAS DE LUZ, FORÇA, TELEFONE E LÓGICA (UN)

MATERIAL	FORTE	UNID	COEFICIENTE	PREÇO UNITÁRIO	TOTAL
10125	ARMAÇÃO REX TRIFASICA COM ROI DANA	SEINFRA	UN	0,96253227	49,69
10355	CABO ISOLADO PVC 750V 10MM2	SEINFRA	M	57,75193620	4,33
10812	COELCE - LIGAÇÃO TRIFASICA	SEINFRA	UN	0,96253227	369,65
10840	CONECTOR PARA CABO 10.0MM2	SEINFRA	UN	3,85012908	2,35
10952	CURVA DE PVC RIGIDO PARA ELETRODUTO DE 1"	SEINFRA	UN	1,92506454	2,90
11070	ELETRODUTO DE PVC RIGIDO 1"	SEINFRA	M	5,77519362	4,25
11406	LUBA DE PVC RIGIDO PARA ELETRODUTO 1"	SEINFRA	UN	1,92506454	1,25
12352	HASTE DE ATERRAMENTO COPPERWELD 5/8" x 2.40M	SEINFRA	UN	0,96253227	25,92
12383	NOFUSE DE 70 A.	SEINFRA	UN	0,96253227	70,24
12405	POSTE DE CONCRETO DUPLO T 150/9	SEINFRA	UN	0,96253227	420,00
12413	QUADRO DE MEDIÇÃO TRIFASICA EM POSTE	SEINFRA	UN	0,96253227	272,40
TOTAL MATERIAL:					1454,29
VALOR:					1.454,29

1.3. C2851 - INSTALAÇÕES PROVISÓRIAS DE ÁGUA (UN)

MAO DE OBRA	FORTE	UNID	COEFICIENTE	PREÇO UNITÁRIO	TOTAL
10498	CARPINTEIRO	SEINFRA	H	7,70020288	13,46
12543	SERVENTE	SEINFRA	H	7,70020288	9,13
TOTAL MAO DE OBRA:					173,95
MATERIAL	FORTE	UNID	COEFICIENTE	PREÇO UNITÁRIO	TOTAL
10020	ADAPTADOR SOLDÁVEL C/FLANGE P/CX D'ÁGUA 32x1"	SEINFRA	UN	0,96252536	14,41
10403	CAGECE - LIGAÇÃO DE ÁGUA	SEINFRA	UN	0,96252536	79,00
10405	CAIBRO DE 2"x1"	SEINFRA	M	9,62525360	2,84
10409	CAIXA D'AGUA DE FIBROCIMENTO DE 1000 L, COM TAMPA	SEINFRA	UN	0,48126268	297,91
12201	TUBO PVC SOLDÁVEL DE 32MM (1')	SEINFRA	M	3,85010144	6,00
12367	LINHA DE MADEIRA DE LEI DE 6"x3"	SEINFRA	M	9,62525360	31,50
12369	LINHA EM MADEIRA DE LEI DE 4"x2"	SEINFRA	M	4,81262680	14,00
12410	PREGO 2 1/2" x 10	SEINFRA	KG	0,48126268	9,40
TOTAL MATERIAL:					658,81
SERVICO	FORTE	UNID	COEFICIENTE	PREÇO UNITÁRIO	TOTAL
00836	CONCRETO NÃO ESTRUTURAL PREPARO MANUAL	SEINFRA	M3	0,12031567	291,13
TOTAL SERVIÇO:					35,03
VALOR:					867,79

1.4. C0369 - BARRACÃO ABERTO (M2)

MAO DE OBRA	FORTE	UNID	COEFICIENTE	PREÇO UNITÁRIO	TOTAL
10498	CARPINTEIRO	SEINFRA	H	0,98727079	13,46
12391	PEDREIRO	SEINFRA	H	0,49358726	13,46
12543	SERVENTE	SEINFRA	H	1,23406442	9,13
TOTAL MAO DE OBRA:					31,20
MATERIAL	FORTE	UNID	COEFICIENTE	PREÇO UNITÁRIO	TOTAL
10197	BARROTE DE 2"x2"	SEINFRA	M	0,60880255	4,74
10198	PONTALETE / BARROTE DE 3"x3" - APARELHADO	SEINFRA	M	1,64535507	18,76
10983	DISJUNTOR MONOPOLAR 20A	SEINFRA	UN	0,09875595	8,30
11075	ELETRODUTO DE PVC RIGIDO 3/4"	SEINFRA	M	0,09875595	3,20
12340	FIO DE COBRE ANTICHAMA 2.5MM2	SEINFRA	M	3,08973309	1,07
12357	INTERRUPTOR DE SOBREPOR 1 SEÇÃO	SEINFRA	UN	0,06583730	8,20
12373	LÂMPADA INCANDESCENTE DE 100W	SEINFRA	UN	0,09875595	2,03
12408	PREGO 1 1/2" x 14	SEINFRA	KG	0,09875595	9,40
12429	TABUA DE VIROLA DE 12"x1"	SEINFRA	M2	0,09875595	20,60
12440	TELHA DE FIBROCIMENTO DE 4MM (0.50 x 2.44M)	SEINFRA	UN	0,65818053	17,96
12444	TOMADA UNIVERSAL DE SOBREPOR	SEINFRA	UN	0,19693439	6,50
TOTAL MATERIAL:					54,62
SERVICO	FORTE	UNID	COEFICIENTE	PREÇO UNITÁRIO	TOTAL
00836	CONCRETO NÃO ESTRUTURAL PREPARO MANUAL	SEINFRA	M3	0,01424549	291,13
TOTAL SERVIÇO:					4,16
VALOR:					89,96



CONSTRUÇÕES E SERVIÇOS EIRELI - EPP

4055
CNPJ: 09.990.714/0001-14
RUA DAVID VIEIRA DA SILVA, 310, ANDAR 1, APT. 103, BAIRRO TIBIQUARI, BOA VIAGEM - CEARÁ

1.5. C1630 - LOCAÇÃO DA OBRA - EXECUÇÃO DE GABARITO (M2)

MÃO DE OBRA		FONTE	UNID	COEFICIENTE	PREÇO UNITÁRIO	TOTAL
10498	CARPINTEIRO	SEINFRA	H	0,12468112	13,46	1,68
12543	SERVENTE	SEINFRA	H	0,12468112	9,13	1,14
TOTAL MÃO DE OBRA:						2,82
MATERIAL		FONTE	UNID	COEFICIENTE	PREÇO UNITÁRIO	TOTAL
10101	ARAME GALVANIZADO N.16 BWG	SEINFRA	KG	0,01918171	14,60	0,28
11691	PONTALETE / BARROTE DE 3"x3"	SEINFRA	M	0,03826342	14,79	0,57
11724	PREGO	SEINFRA	KG	0,01150903	9,40	0,11
12429	TABUA DE VIOLA DE 12"x1"	SEINFRA	M2	0,00863176	20,60	0,18
TOTAL MATERIAL:						1,19
VALOR:						3,95

1.6. C4541 - PLACA PADRÃO DE OBRA, TIPO BANNER (M2)

MÃO DE OBRA		FONTE	UNID	COEFICIENTE	PREÇO UNITÁRIO	TOTAL
11530	MONTADOR	SEINFRA	H	2,88784239	13,46	38,87
12391	PEDREIRO	SEINFRA	H	2,88784239	13,46	38,87
12543	SERVENTE	SEINFRA	H	2,88784239	9,13	26,37
TOTAL MÃO DE OBRA:						104,11
MATERIAL		FONTE	UNID	COEFICIENTE	PREÇO UNITÁRIO	TOTAL
10871	COTOVELO AÇO GALVANIZADO DE 1 1/2"	SEINFRA	UN	0,16364440	16,23	2,66
11945	TE AÇO GALVANIZADO DE 1 1/2"	SEINFRA	UN	0,16364440	17,60	2,88
12170	TUBO AÇO GALVANIZADO DE 40MM (1 1/2")	SEINFRA	M	1,44392120	22,40	32,34
18395	LONA C/ APLICAÇÃO DE ILHOSES E LACRES, IMPRESSA C/ LOGOMARCAS E DESCRIÇÃO DA	SEINFRA	M2	0,96261413	79,39	76,42
TOTAL MATERIAL:						114,30
SERVIÇO		FONTE	UNID	COEFICIENTE	PREÇO UNITÁRIO	TOTAL
00830	CONCRETO CICLÓPICO FCK 15 MPa COM AGREGADO ADQUIRIDO	SEINFRA	M3	0,01203268	361,63	4,35
TOTAL SERVIÇO:						4,35
VALOR:						222,76

2.1. C2784 - ESCAVAÇÃO MANUAL SOLO DE 1A.CAT. PROF. ATÉ 1.50m (M3)

MÃO DE OBRA		FONTE	UNID	COEFICIENTE	PREÇO UNITÁRIO	TOTAL
12543	SERVENTE	SEINFRA	H	2,54764706	9,13	23,26
TOTAL MÃO DE OBRA:						23,26
VALOR:						23,26

2.2. C2860 - LASTRO DE AREIA ADQUIRIDA (M3)

MÃO DE OBRA		FONTE	UNID	COEFICIENTE	PREÇO UNITÁRIO	TOTAL
12543	SERVENTE	SEINFRA	H	1,25129373	9,13	11,42
TOTAL MÃO DE OBRA:						11,42
MATERIAL		FONTE	UNID	COEFICIENTE	PREÇO UNITÁRIO	TOTAL
10108	AREIA GROSSA	SEINFRA	M3	1,10691369	50,00	55,35
TOTAL MATERIAL:						55,35
VALOR:						66,77

2.3. C0096 - REATERRO APILOADO (M3)

MÃO DE OBRA		FONTE	UNID	COEFICIENTE	PREÇO UNITÁRIO	TOTAL
12543	SERVENTE	SEINFRA	H	2,40646062	9,13	21,97
16815	ENCARREGADO DE TURMA / FEITOR	SEINFRA	H	0,09625843	25,13	2,42
TOTAL MÃO DE OBRA:						24,39
VALOR:						24,39

3.1. C1609 - LASTRO DE CONCRETO INCLUINDO PREPARO E LANÇAMENTO (M3)

MÃO DE OBRA		FONTE	UNID	COEFICIENTE	PREÇO UNITÁRIO	TOTAL
12391	PEDREIRO	SEINFRA	H	1,92469422	13,46	25,91
12543	SERVENTE	SEINFRA	H	15,39755379	9,13	140,58
TOTAL MÃO DE OBRA:						166,49
MATERIAL		FONTE	UNID	COEFICIENTE	PREÇO UNITÁRIO	TOTAL
10109	AREIA MEDIA	SEINFRA	M3	0,67171829	46,00	30,90
10280	BRITA	SEINFRA	M3	0,84494077	56,00	47,32
10805	CIMENTO PORTLAND	SEINFRA	KG	211,71636461	0,50	105,86
TOTAL MATERIAL:						184,07
VALOR:						350,56

3.2. C0054 - ALVENARIA DE EMBASAMENTO DE PEDRA ARGAMASSADA (M3)

MÃO DE OBRA		FONTE	UNID	COEFICIENTE	PREÇO UNITÁRIO	TOTAL
12391	PEDREIRO	SEINFRA	H	5,77470362	13,46	77,73
12543	SERVENTE	SEINFRA	H	8,66205543	9,13	79,06
TOTAL MÃO DE OBRA:						156,81
MATERIAL		FONTE	UNID	COEFICIENTE	PREÇO UNITÁRIO	TOTAL
10109	AREIA MEDIA	SEINFRA	M3	0,35110198	46,00	16,15
10805	CIMENTO PORTLAND	SEINFRA	KG	105,38834103	0,50	52,69
11600	PEDRA DE MÃO (RACHÃO)	SEINFRA	M3	1,05869567	45,37	48,03
TOTAL MATERIAL:						116,89



CONSTRUÇÕES E SERVIÇOS EIRELI - EPP



VALOR: 273,69

3.3. C1405 - FORMA PLANA CHAPA COMPENSADA RESINADA, ESP.= 12mm UTIL. 3 X (M2)

MAO DE OBRA		FONTE	UNID	COEFICIENTE	PREÇO UNITÁRIO	TOTAL
10041	AJUDANTE DE CARPINTEIRO	SEINFRA	H	1,29934072	10,47	13,60
10498	CARPINTEIRO	SEINFRA	H	1,29934072	13,46	17,49
TOTAL MAO DE OBRA:						31,09
MATERIAL		FONTE	UNID	COEFICIENTE	PREÇO UNITÁRIO	TOTAL
10529	CHAPA COMPENSADO RESINADO 12MM (1.10 X 2.20M)	SEINFRA	M2	0,41386408	18,37	7,60
10965	DESMOLDANTE PARA FORMAS	SEINFRA	L	0,09624746	6,60	0,64
11691	PONTALETE / BARROTE DE 3"x3"	SEINFRA	M	1,92494921	14,79	28,47
11728	PREGO 18X27	SEINFRA	KG	0,24061865	9,40	2,26
11846	SARRAFO DE 1"x4"	SEINFRA	M	1,47258615	4,74	6,98
11916	TABUA DE 1" DE 3A. - L = 30cm	SEINFRA	M	1,53995937	6,18	9,52
TOTAL MATERIAL:						55,47
VALOR:						86,56

3.4. C0214 - ARMADURA CA-25 MÉDIA D= 6,3 A 10,0mm (KG)

MAO DE OBRA		FONTE	UNID	COEFICIENTE	PREÇO UNITÁRIO	TOTAL
10040	AJUDANTE DE ARMADOR/FERREIRO	SEINFRA	H	0,07707110	10,47	0,81
10121	ARMADOR/FERREIRO	SEINFRA	H	0,07707110	13,46	1,04
TOTAL MAO DE OBRA:						1,84
MATERIAL		FONTE	UNID	COEFICIENTE	PREÇO UNITÁRIO	TOTAL
10103	ARAME RECOZIDO N.18 BWG	SEINFRA	KG	0,01926777	9,97	0,19
10157	AÇO CA-25	SEINFRA	KG	1,15806854	4,06	4,69
TOTAL MATERIAL:						4,88
VALOR:						6,73

3.5. C0217 - ARMADURA CA-60 FINA D=3,40 A 6,40mm (KG)

MAO DE OBRA		FONTE	UNID	COEFICIENTE	PREÇO UNITÁRIO	TOTAL
10040	AJUDANTE DE ARMADOR/FERREIRO	SEINFRA	H	0,06751521	10,47	0,71
10121	ARMADOR/FERREIRO	SEINFRA	H	0,06751521	13,46	0,91
TOTAL MAO DE OBRA:						1,62
MATERIAL		FONTE	UNID	COEFICIENTE	PREÇO UNITÁRIO	TOTAL
10103	ARAME RECOZIDO N.18 BWG	SEINFRA	KG	0,01929906	9,97	0,19
10169	AÇO CA-60	SEINFRA	KG	1,10917846	4,14	4,59
TOTAL MATERIAL:						4,78
VALOR:						6,40

3.6. C0842 - CONCRETO P/MBR., FCK 20 MPa COM AGREGADO ADQUIRIDO (M3)

EQUIPAMENTO		FONTE	UNID	COEFICIENTE	PREÇO UNITÁRIO	TOTAL
10682	BETONEIRA ELÉTRICA 580L (CHP)	SEINFRA	H	0,68718330	20,09	13,81
TOTAL EQUIPAMENTO:						13,81
MAO DE OBRA		FONTE	UNID	COEFICIENTE	PREÇO UNITÁRIO	TOTAL
12543	SERVENTE	SEINFRA	H	5,77464952	9,13	52,72
TOTAL MAO DE OBRA:						52,72
MATERIAL		FONTE	UNID	COEFICIENTE	PREÇO UNITÁRIO	TOTAL
10109	AREIA MÉDIA	SEINFRA	M3	0,82067394	46,00	37,75
10805	CIMENTO PORTLAND	SEINFRA	KG	323,38037285	0,50	161,69
11605	PEDRISCO	SEINFRA	M3	0,80460117	63,20	50,85
TOTAL MATERIAL:						250,29
VALOR:						316,82

3.7. C4420 - LAJE PRÉ-FABRICADA PI FÓRRO - VÃO ACIMA DE 4,01 m (M2)

MAO DE OBRA		FONTE	UNID	COEFICIENTE	PREÇO UNITÁRIO	TOTAL
12391	PEDREIRO	SEINFRA	H	0,33683081	13,46	4,53
12543	SERVENTE	SEINFRA	H	0,33683081	9,13	3,08
TOTAL MAO DE OBRA:						7,61
MATERIAL		FONTE	UNID	COEFICIENTE	PREÇO UNITÁRIO	TOTAL
10169	AÇO CA-60	SEINFRA	KG	0,71215657	4,14	2,95
11691	PONTALETE / BARROTE DE 3"x3"	SEINFRA	M	1,25108588	14,79	18,50
11728	PREGO 18X27	SEINFRA	KG	0,02887121	9,40	0,27
11846	SARRAFO DE 1"x4"	SEINFRA	M	0,93350254	4,74	4,42
11916	TABUA DE 1" DE 3A. - L = 30cm	SEINFRA	M	0,82554294	6,18	3,87
18267	LAJE PRÉ-FABRICADA COMUM DE 8 cm F/ FÓRRO - VÃO ACIMA DE 4,01 m	SEINFRA	M2	0,96297375	29,96	28,83
TOTAL MATERIAL:						58,84
SERVIÇO		FONTE	UNID	COEFICIENTE	PREÇO UNITÁRIO	TOTAL
C0840	CONCRETO P/VIBR., FCK 15 MPa COM AGREGADO ADQUIRIDO	SEINFRA	M3	0,02887121	309,75	8,94
C1603	LANÇAMENTO E APLICAÇÃO DE CONCRETO C/ ELEVÇÃO	SEINFRA	M3	0,02887121	140,33	4,05
TOTAL SERVIÇO:						12,99
VALOR:						79,45

3.8. C1604 - LANÇAMENTO E APLICAÇÃO DE CONCRETO S/ ELEVÇÃO (M3)

MAO DE OBRA		FONTE	UNID	COEFICIENTE	PREÇO UNITÁRIO	TOTAL
12391	PEDREIRO	SEINFRA	H	1,92484682	13,46	25,91



CONSTRUÇÕES E SERVIÇOS EIRELI - ERP



12543	SERVENTE	SEINFRA	H	5,77454045	9,13	52,72
TOTAL MAO DE OBRA:						74,45
VALOR:						78,63

4.1. C0073 - ALVENARIA DE TIJOLO CERÂMICO FURADO (9x19x19)cm C/ARGAMASSA MISTA DE CAL HIDRATADA ESP.=10cm (1:2:8) (M2)

MAO DE OBRA	FONTE	UNID	COEFICIENTE	PREÇO UNITÁRIO	TOTAL
12391	PEDREIRO	SEINFRA	H	0,96277669	13,46
12543	SERVENTE	SEINFRA	H	1,07830988	9,13
TOTAL MAO DE OBRA:					22,60
MATERIAL	FONTE	UNID	COEFICIENTE	PREÇO UNITÁRIO	TOTAL
10109	AREIA MEDIA	SEINFRA	M3	0,01444165	46,00
10441	CAL HIDRATADA	SEINFRA	KG	2,09885318	0,74
10805	CIMENTO PORTLAND	SEINFRA	KG	2,09885318	0,50
12081	TIJOLO CERÂMICO FURADO 9X19X19CM	SEINFRA	UN	24,06941716	0,42
TOTAL MATERIAL:					47,66
VALOR:					70,26

4.2. C2666 - VERGA RETA DE CONCRETO ARMADO (M3)

EQUIPAMENTO	FONTE	UNID	COEFICIENTE	PREÇO UNITÁRIO	TOTAL
10682	BETONEIRA ELÉTRICA 580L (CHP)	SEINFRA	H	0,68727165	20,09
TOTAL EQUIPAMENTO:					20,09
MAO DE OBRA	FONTE	UNID	COEFICIENTE	PREÇO UNITÁRIO	TOTAL
10037	AJUDANTE	SEINFRA	H	11,83855368	10,47
10121	ARMADOR/FERREIRO	SEINFRA	H	4,62031363	13,46
10498	CARPINTEIRO	SEINFRA	H	7,21924005	13,46
12391	PEDREIRO	SEINFRA	H	1,92513068	13,46
12543	SERVENTE	SEINFRA	H	11,55078408	9,13
TOTAL MAO DE OBRA:					66,98
MATERIAL	FONTE	UNID	COEFICIENTE	PREÇO UNITÁRIO	TOTAL
10103	ARAME RECOZIDO N.18 BWG	SEINFRA	KG	1,15507841	9,97
10109	AREIA MEDIA	SEINFRA	M3	0,60015949	46,00
10157	AÇO CA-25	SEINFRA	KG	57,75392040	4,06
10280	BRITA	SEINFRA	M3	0,84513237	56,00
10805	CIMENTO PORTLAND	SEINFRA	KG	315,33640538	0,50
11691	PONTALETE / BARROTE DE 3"x3"	SEINFRA	M	0,57753920	14,79
11728	PREGO 18X27	SEINFRA	KG	1,92513068	9,40
11916	TABUA DE 1" DE 3A. - L = 30cm	SEINFRA	M	4,81282670	6,18
TOTAL MATERIAL:					133,00
VALOR:					199,98

4.3. C0773 - CHAPIM PRE-MOLDADO DE CONCRETO (M2)

EQUIPAMENTO	FONTE	UNID	COEFICIENTE	PREÇO UNITÁRIO	TOTAL
10682	BETONEIRA ELÉTRICA 580L (CHP)	SEINFRA	H	0,01924875	20,09
TOTAL EQUIPAMENTO:					20,09
MAO DE OBRA	FONTE	UNID	COEFICIENTE	PREÇO UNITÁRIO	TOTAL
10121	ARMADOR/FERREIRO	SEINFRA	H	0,76994997	13,46
10498	CARPINTEIRO	SEINFRA	H	0,67370623	13,46
12391	PEDREIRO	SEINFRA	H	0,28873124	13,46
12543	SERVENTE	SEINFRA	H	1,05868121	9,13
TOTAL MAO DE OBRA:					59,51
MATERIAL	FONTE	UNID	COEFICIENTE	PREÇO UNITÁRIO	TOTAL
10103	ARAME RECOZIDO N.18 BWG	SEINFRA	KG	0,01924875	9,97
10108	AREIA GROSSA	SEINFRA	M3	0,03849750	50,00
10163	AÇO CA-50	SEINFRA	KG	1,29929057	3,96
10528	CHAPA COMPENSADO RESINADO 10MM (1.10 X 2.20M)	SEINFRA	M2	0,96243746	14,42
10805	CIMENTO PORTLAND	SEINFRA	KG	16,70791432	0,50
11605	PEDRISCO	SEINFRA	M3	0,08661938	63,20
11724	PREGO	SEINFRA	KG	0,01924875	9,40
TOTAL MATERIAL:					140,55
VALOR:					200,06

5.1. C1994 - PORTA TIPO PARANA (SI/ACCESÓRIOS) (M2)

MAO DE OBRA	FONTE	UNID	COEFICIENTE	PREÇO UNITÁRIO	TOTAL
10041	AJUDANTE DE CARPINTEIRO	SEINFRA	H	1,14564028	10,47
10498	CARPINTEIRO	SEINFRA	H	1,14564028	13,46
TOTAL MAO DE OBRA:					23,93
MATERIAL	FONTE	UNID	COEFICIENTE	PREÇO UNITÁRIO	TOTAL
11715	PORTA TIPO PARANA	SEINFRA	M2	0,96272292	47,52
TOTAL MATERIAL:					47,52
VALOR:					71,45

5.2. C1361 - FECHADURA COMPLETA PARA PORTA INTERNA (UN)

MAO DE OBRA	FONTE	UNID	COEFICIENTE	PREÇO UNITÁRIO	TOTAL
10041	AJUDANTE DE CARPINTEIRO	SEINFRA	H	1,92520875	10,47
10498	CARPINTEIRO	SEINFRA	H	1,92520875	13,46

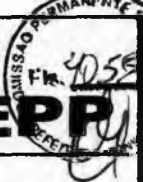

MATERIAL	QUANTIDADE	UNID	COEFICIENTE	PREÇO UNITÁRIO	TOTAL
11155	FECHADURA COMPLETA PARA PORTA INTERNA	SEINFRA	UN	0,96260438	46,07
				TOTAL MAO DE OBRA:	46,07
				TOTAL MATERIAL:	44,28
				VALOR:	90,35

5.3. C1360 - FECHADURA COMPLETA PARA PORTA EXTERNA (UN)

MÃO DE OBRA	QUANTIDADE	UNID	COEFICIENTE	PREÇO UNITÁRIO	TOTAL
10041	AJUDANTE DE CARPINTEIRO	SEINFRA	H	1,92526995	20,16
10498	CARPINTEIRO	SEINFRA	H	1,92526995	25,91
				TOTAL MAO DE OBRA:	46,07
MATERIAL	QUANTIDADE	UNID	COEFICIENTE	PREÇO UNITÁRIO	TOTAL
11154	FECHADURA COMPLETA PARA PORTA EXTERNA	SEINFRA	UN	0,96263498	50,54
				TOTAL MATERIAL:	50,54
				VALOR:	96,61

5.4. C1143 - DOBRADIÇA CROMADA 3 1/2" X 3" (UN)

MÃO DE OBRA	QUANTIDADE	UNID	COEFICIENTE	PREÇO UNITÁRIO	TOTAL
10041	AJUDANTE DE CARPINTEIRO	SEINFRA	H	0,24035109	2,52
10498	CARPINTEIRO	SEINFRA	H	0,24035109	3,24
				TOTAL MAO DE OBRA:	5,76
MATERIAL	QUANTIDADE	UNID	COEFICIENTE	PREÇO UNITÁRIO	TOTAL
11028	DOBRADIÇA CROMADA 3 1/2"X3" REF.1523	SEINFRA	UN	0,96140435	13,12
11587	PARAFUSO PARA MADEIRA 1 3/4"X10MM	SEINFRA	UN	5,76842610	0,87
				TOTAL MATERIAL:	13,99
				VALOR:	19,74

5.5. C1408 - FORRAMENTO OU BATENTE DE MADEIRA (M)

MÃO DE OBRA	QUANTIDADE	UNID	COEFICIENTE	PREÇO UNITÁRIO	TOTAL
10041	AJUDANTE DE CARPINTEIRO	SEINFRA	H	0,28883797	3,02
10498	CARPINTEIRO	SEINFRA	H	0,28883797	3,89
				TOTAL MAO DE OBRA:	6,91
MATERIAL	QUANTIDADE	UNID	COEFICIENTE	PREÇO UNITÁRIO	TOTAL
11590	PARAFUSO PARA MADEIRA DE 80MM	SEINFRA	UN	1,92558647	0,52
11724	PREGO	SEINFRA	KG	0,03851173	0,36
11919	TACO PARA FIXAÇÃO DE BATENTE/RODAPÉ	SEINFRA	UN	0,96279324	0,63
18274	FORRAMENTO OU BATENTE DE MADEIRA, L = 15 cm	SEINFRA	M	0,19255865	18,88
				TOTAL MATERIAL:	20,39
				VALOR:	27,30

5.6. C0042 - ALIZAR (GUARNIÇÃO) DE MADEIRA (M)

MÃO DE OBRA	QUANTIDADE	UNID	COEFICIENTE	PREÇO UNITÁRIO	TOTAL
10041	AJUDANTE DE CARPINTEIRO	SEINFRA	H	0,09621907	1,01
10498	CARPINTEIRO	SEINFRA	H	0,09621907	1,30
				TOTAL MAO DE OBRA:	2,30
MATERIAL	QUANTIDADE	UNID	COEFICIENTE	PREÇO UNITÁRIO	TOTAL
11724	PREGO	SEINFRA	KG	0,01924381	0,18
18268	ALIZAR DE MADEIRA L = 5 cm	SEINFRA	M	0,96219072	2,89
				TOTAL MATERIAL:	3,07
				VALOR:	5,37

5.7. C1970 - PORTA DE FERRO EM CHAPA (M2)

MÃO DE OBRA	QUANTIDADE	UNID	COEFICIENTE	PREÇO UNITÁRIO	TOTAL
12391	PEDREIRO	SEINFRA	H	2,88765486	38,87
12543	SERVENTE	SEINFRA	H	2,88765486	26,36
				TOTAL MAO DE OBRA:	65,23
MATERIAL	QUANTIDADE	UNID	COEFICIENTE	PREÇO UNITÁRIO	TOTAL
10109	AREIA MEDIA	SEINFRA	M3	0,00693037	0,32
10441	CAL HIDRATADA	SEINFRA	KG	0,47165029	0,35
10805	CIMENTO PORTLAND	SEINFRA	KG	1,95397979	0,98
11704	PORTA DE FERRO EM CHAPA DUPLA N.14	SEINFRA	M2	0,96255162	104,53
				TOTAL MATERIAL:	106,18
				VALOR:	171,41

5.8. C4513 - JANELA EM ALUMINIO ANODIZADO NATURAL/FOSCO, DE CORRER, SEM BANDEIROLA E/OU PEITORIL, SEM VIDRO - FORNECIMENTO E

MATERIAL	QUANTIDADE	UNID	COEFICIENTE	PREÇO UNITÁRIO	TOTAL
18337	JANELA EM ALUMINIO ANODIZADO NATURAL/FOSCO, DE CORRER, SEM BANDEIROLA E/OU	SEINFRA	M2	0,96253745	235,35
				TOTAL MATERIAL:	235,35
				VALOR:	235,35

5.9. C1451 - GUICHÊ EM ALUMINIO E VIDRO TEMPERADO E=10mm (M2)

MÃO DE OBRA	QUANTIDADE	UNID	COEFICIENTE	PREÇO UNITÁRIO	TOTAL
10037	AJUDANTE	SEINFRA	H	1,44380651	15,12
11530	MONTADOR	SEINFRA	H	2,40634417	32,39
				TOTAL MAO DE OBRA:	47,51



CONSTRUÇÕES E SERVIÇOS EIRELI - EPP



MATERIAL	QUANTIDADE	UNID	COEFICIENTE	PREÇO UNITÁRIO	TOTAL	
10113	ARGAMASSA COLANTE PRE-MISTURADA	SEINFRA	KG	2,98386677	1,33	3,97
11515	MASSA IGAS PARA CAIXILHO DE ALUMINIO	SEINFRA	KG	1,44380651	6,59	9,51
11893	SUORTE COM MIOLO PARA 2 VIDROS (1306)	SEINFRA	UN	2,40634417	42,90	103,23
12157	TRILHO DE ALUMINIO PARA FORRO DE GESSO	SEINFRA	M	2,64697859	6,40	16,94
12258	VIDRO TEMPERADO 10MM INCOLOR PARA FERRAGENS	SEINFRA	M2	0,96253767	275,00	264,70
				TOTAL MATERIAL:	388,96	
				VALOR:	448,86	

5.10. C2679 - VISOR COM VIDRO TEMPERADO E=6mm E MOLDURA DE ALUMINIO (M2)

MÃO DE OBRA	QUANTIDADE	UNID	COEFICIENTE	PREÇO UNITÁRIO	TOTAL	
10037	AJUDANTE	SEINFRA	H	1,44387649	10,47	15,12
11530	MONTADOR	SEINFRA	H	2,40646081	13,46	32,39
				TOTAL MÃO DE OBRA:	47,51	

MATERIAL	QUANTIDADE	UNID	COEFICIENTE	PREÇO UNITÁRIO	TOTAL	
10113	ARGAMASSA COLANTE PRE-MISTURADA	SEINFRA	KG	2,98401140	1,33	3,97
11515	MASSA IGAS PARA CAIXILHO DE ALUMINIO	SEINFRA	KG	1,44387649	6,59	9,52
12157	TRILHO DE ALUMINIO PARA FORRO DE GESSO	SEINFRA	M	3,85033728	6,40	24,64
12259	VIDRO TEMPERADO 6MM INCOLOR PARA CAIXILHO	SEINFRA	M2	0,96258432	215,00	206,96
				TOTAL MATERIAL:	245,00	
				VALOR:	292,59	

5.11. C2670 - VIDRO COMUM EM CAIXILHOS C/MASSA ESP.= 4mm, COLOCADO (M2)

MATERIAL	QUANTIDADE	UNID	COEFICIENTE	PREÇO UNITÁRIO	TOTAL	
12256	VIDRO LISO, E= 4MM(COLOCADO)	SEINFRA	M2	0,96258257	108,00	103,96
				TOTAL MATERIAL:	103,96	
				VALOR:	103,96	

5.12. C1971 - PORTA DE VIDRO TEMPERADO 2 FOLHAS (1.80X2.10)m E=10mm (CJ)

MATERIAL	QUANTIDADE	UNID	COEFICIENTE	PREÇO UNITÁRIO	TOTAL	
10299	BUCHA PARA PIVOTANTE DE DOBRADICA (1201)	SEINFRA	UN	2,50257163	5,76	14,41
10494	CAPUCHINHO (1037)	SEINFRA	UN	1,25128582	2,90	3,63
10856	CONTRAPLACA DE FECHADURA CENTRAL (1504)	SEINFRA	UN	1,25128582	15,00	18,77
11034	DOBRADIÇA INFERIOR (1103)	SEINFRA	UN	2,50257163	20,90	52,30
11036	DOBRADIÇA SUPERIOR (1101)	SEINFRA	UN	2,50257163	17,90	44,80
11152	FECHADURA CENTRAL COM 2 CILINDROS (1521)	SEINFRA	UN	1,25128582	71,40	89,34
11525	MOLA HIDRAULICA P/PORTA DE VIDRO (1012)	SEINFRA	UN	2,50257163	564,80	1413,45
11743	PUXADOR CONCHA (1606)	SEINFRA	UN	2,50257163	12,00	30,03
12160	TRINCO INFERIOR (1502)	SEINFRA	UN	2,50257163	25,55	63,94
12258	VIDRO TEMPERADO 10MM INCOLOR PARA FERRAGENS	SEINFRA	M2	4,72986038	275,00	1300,71
				TOTAL MATERIAL:	3031,38	
				VALOR:	3.031,39	

5.13. 72120 - VIDRO TEMPERADO INCOLOR, ESPESSURA 10MM, FORNECIMENTO E INSTALACAO, INCLUSIVE MASSA PARA VEDACAO (M2)

MATERIAL	QUANTIDADE	UNID	COEFICIENTE	PREÇO UNITÁRIO	TOTAL	
00010498	MASSA PARA VIDRO	SINAPI	KG	1,43272171	7,63	10,93
00010507	VIDRO TEMPERADO INCOLOR E= 10 MM, SEM COLOCACAO	SINAPI	M2	0,95514780	277,36	264,92
				TOTAL MATERIAL:	275,95	
SERVIÇO	QUANTIDADE	UNID	COEFICIENTE	PREÇO UNITÁRIO	TOTAL	
88316	SERVENTE COM ENCARGOS COMPLEMENTARES	SINAPI	H	0,47757391	14,02	6,70
88325	VIDRACEIRO COM ENCARGOS COMPLEMENTARES	SINAPI	H	0,47757391	16,58	7,92
				TOTAL SERVIÇO:	14,62	
				VALOR:	290,47	

6.1. C3006 - MADEIRAMENTO P/TELHA FIBROCIMENTO C/ REAPROVEITAMENTO (M2)

MÃO DE OBRA	QUANTIDADE	UNID	COEFICIENTE	PREÇO UNITÁRIO	TOTAL	
10041	AJUDANTE DE CARPINTEIRO	SEINFRA	H	0,96341038	10,47	10,09
10498	CARPINTEIRO	SEINFRA	H	0,96341038	13,46	12,97
				TOTAL MÃO DE OBRA:	23,05	
MATERIAL	QUANTIDADE	UNID	COEFICIENTE	PREÇO UNITÁRIO	TOTAL	
12410	PREGO 2 1/2" x 10	SEINFRA	KG	0,09634104	9,40	0,91
				TOTAL MATERIAL:	0,91	
				VALOR:	23,96	

6.2. C2445 - TELHA DE FIBROCIMENTO ONDULADA E=6mm, INCLINAÇÃO 27% (M2)

MÃO DE OBRA	QUANTIDADE	UNID	COEFICIENTE	PREÇO UNITÁRIO	TOTAL	
10047	AJUDANTE DE TELHADISTA	SEINFRA	H	0,21174376	10,47	2,22
12070	TELHADISTA	SEINFRA	H	0,21174376	13,46	2,85
				TOTAL MÃO DE OBRA:	5,07	
MATERIAL	QUANTIDADE	UNID	COEFICIENTE	PREÇO UNITÁRIO	TOTAL	
10853	CONJUNTO VEDAÇÃO ELASTICA	SEINFRA	UN	1,36670971	0,50	0,58
11571	PARAFUSO COM ROSCA SOBERBA 8X110MM	SEINFRA	UN	1,36670971	1,03	1,41
12059	TELHA FIBROCIMENTO ONDULADA - 6MM	SEINFRA	M2	1,10684238	24,54	27,16
				TOTAL MATERIAL:	26,13	
				VALOR:	34,32	



CONSTRUÇÕES E SERVIÇOS EIRELI - EPP

COMISSÃO
F.M. 40
17/03/2014

6.3. C1000 - CUMEEIRA NORMAL DE FIBROCIMENTO P/TELHA ONDULADA (M)

MAO DE OBRA		FORTE	UNID	COEFICIENTE	PREÇO UNITÁRIO	TOTAL
10047	AJUDANTE DE TELHADISTA	SEINFRA	H	0,11557815	10,47	1,21
12070	TELHADISTA	SEINFRA	H	0,11557815	13,46	1,56
TOTAL MAO DE OBRA:						2,77
MATERIAL		FORTE	UNID	COEFICIENTE	PREÇO UNITÁRIO	TOTAL
10924	CUMEEIRA FIBROCIMENTO NORMAL (ONDULADA)	SEINFRA	M	0,91306743	31,70	28,94
TOTAL MATERIAL:						28,94
VALOR:						31,71

6.4. C0657 - CALHA DE ALUMÍNIO DESENVOLVIMENTO DE 25cm (M)

MAO DE OBRA		FORTE	UNID	COEFICIENTE	PREÇO UNITÁRIO	TOTAL
10043	AJUDANTE DE ENCANADOR	SEINFRA	H	0,96256063	10,47	10,08
12320	ENCANADOR	SEINFRA	H	0,96256063	13,46	12,96
TOTAL MAO DE OBRA:						23,03
MATERIAL		FORTE	UNID	COEFICIENTE	PREÇO UNITÁRIO	TOTAL
10447	CALHA DE ALUMINIO DESENVOL. DE 25CM	SEINFRA	M	0,99143744	15,00	14,87
11725	PREGO 15X15	SEINFRA	KG	0,08663045	9,40	0,81
11784	REBITES	SEINFRA	KG	0,03850243	37,40	1,44
TOTAL MATERIAL:						17,13
VALOR:						40,16

7.1. C1779 - IMPERMEABILIZAÇÃO DE LAJES C/ MANTA ASFÁLTICA PRÉ-FABRICADA, C/ VEU DE POLIÉSTER (M2)

MAO DE OBRA		FORTE	UNID	COEFICIENTE	PREÇO UNITÁRIO	TOTAL
10039	AJUDANTE DE APLICADOR DE IMPERMEABILIZAÇÃO	SEINFRA	H	0,28862473	10,47	3,02
10091	APLICADOR IMPERMEABILIZAÇÃO	SEINFRA	H	0,28862473	13,46	3,88
TOTAL MAO DE OBRA:						6,91
MATERIAL		FORTE	UNID	COEFICIENTE	PREÇO UNITÁRIO	TOTAL
10146	ASFALTO MODIFICADO	SEINFRA	KG	1,92416491	2,07	3,98
12099	TINTA PRIMARIA	SEINFRA	L	0,57724948	1,95	1,13
12251	VEU DE POLIESTER	SEINFRA	M2	1,05829070	12,43	13,15
TOTAL MATERIAL:						18,26
VALOR:						25,17

8.1. C0776 - CHAPISCO C/ ARGAMASSA DE CIMENTO E AREIA S/PENEIRAR TRAÇO 1:3 ESP.= 5mm P/ PAREDE (M2)

MAO DE OBRA		FORTE	UNID	COEFICIENTE	PREÇO UNITÁRIO	TOTAL
12391	PEDREIRO	SEINFRA	H	0,09641288	13,46	1,30
12543	SERVENTE	SEINFRA	H	0,14461932	9,13	1,32
TOTAL MAO DE OBRA:						2,62
MATERIAL		FORTE	UNID	COEFICIENTE	PREÇO UNITÁRIO	TOTAL
10109	AREIA MEDIA	SEINFRA	M3	0,00588119	46,00	0,27
10805	CIMENTO PORTLAND	SEINFRA	KG	2,34283295	0,50	1,17
TOTAL MATERIAL:						1,44
VALOR:						4,06

8.2. C3245 - EMBOÇO C/ ARGAMASSA DE CIMENTO E AREIA S/ PENEIRAR, TRAÇO 1:6 (M2)

MAO DE OBRA		FORTE	UNID	COEFICIENTE	PREÇO UNITÁRIO	TOTAL
12391	PEDREIRO	SEINFRA	H	0,57787494	13,46	7,78
12543	SERVENTE	SEINFRA	H	0,57787494	9,13	5,28
TOTAL MAO DE OBRA:						13,05
SERVICO		FORTE	UNID	COEFICIENTE	PREÇO UNITÁRIO	TOTAL
C0173	ARGAMASSA DE CIMENTO E AREIA S/PEN. TRAÇO 1:6	SEINFRA	M3	0,01926250	268,70	5,18
TOTAL SERVICOS:						5,18
VALOR:						18,23

8.3. C3407 - REBOCO C/ ARGAMASSA DE CIMENTO E AREIA S/ PENEIRAR, TRAÇO 1:6 (M2)

MAO DE OBRA		FORTE	UNID	COEFICIENTE	PREÇO UNITÁRIO	TOTAL
12391	PEDREIRO	SEINFRA	H	0,57775627	13,46	7,78
12543	SERVENTE	SEINFRA	H	0,57775627	9,13	5,27
TOTAL MAO DE OBRA:						13,05
SERVICOS		FORTE	UNID	COEFICIENTE	PREÇO UNITÁRIO	TOTAL
C0173	ARGAMASSA DE CIMENTO E AREIA S/PEN. TRAÇO 1:6	SEINFRA	M3	0,02407318	268,70	6,47
TOTAL SERVICOS:						6,47
VALOR:						19,52

8.4. 87273 - REVESTIMENTO CERÂMICO PARA PAREDES INTERNAS COM PLACAS TIPO ESMALTADA EXTRA DE DIMENSÕES 33X45 CM APLICADAS EM

MATERIAL		FORTE	UNID	COEFICIENTE	PREÇO UNITÁRIO	TOTAL
0000536	REVESTIMENTO EM CERAMICA ESMALTADA EXTRA, PEI MENOR OU IGUAL A 3, FORMATO	SINAPI	M2	0,93643870	28,90	27,06
00001381	ARGAMASSA COLANTE AC I PARA CERAMICAS	SINAPI	KG	5,32382743	0,62	3,30
00034357	REJUNTE COLORIDO, CIMENTICO	SINAPI	KG	0,19075803	3,96	0,76
TOTAL MATERIAL:						31,12
SERVICOS		FORTE	UNID	COEFICIENTE	PREÇO UNITÁRIO	TOTAL
88256	AZULEIISTA OU LADRILHISTA COM ENCARGOS COMPLEMENTARES	SINAPI	H	0,57226809	17,22	9,85
88316	SERVENTE COM ENCARGOS COMPLEMENTARES	SINAPI	H	0,31214623	14,02	4,38

17

WU CONSTRUÇÕES E SERVIÇOS EIRELI - EPP

COMISSÃO
FR 4061

TOTAL SERVIÇO:	14,22
VALOR:	45,35

8.5. C4431 - CERÂMICA ESMALTADA C/ ARG. CIMENTO E AREIA ATÉ 10x10cm (100 cm²) - DECORATIVA P/ PAREDE (M2)

MÃO DE OBRA		FONTES	UNID	COEFICIENTE	PREÇO UNITÁRIO	TOTAL
11328	LADRILHISTA	SEINFRA	H	1,34742410	13,46	18,14
12543	SERVENTE	SEINFRA	H	1,34742410	9,13	12,30
TOTAL MÃO DE OBRA:						30,44
MATERIAL		FONTES	UNID	COEFICIENTE	PREÇO UNITÁRIO	TOTAL
16497	CERÂMICA ESMALTADA DIMENSÕES ATÉ 10x10cm (100 cm²) - DECORATIVA	SEINFRA	M2	1,05869037	30,23	32,00
TOTAL MATERIAL:						32,00
SERVIÇO		FONTES	UNID	COEFICIENTE	PREÇO UNITÁRIO	TOTAL
C4429	ARGAMASSA DE CIMENTO E AREIA PEN. TRAÇO 1:5	SEINFRA	M3	0,01924892	498,08	9,59
TOTAL SERVIÇO:						9,59
VALOR:						72,03

8.6. C1102 - REJUNTAMENTO C/ ARG. PRÉ-FABRICADA, JUNTA ATÉ 2mm EM CERÂMICA, ATÉ 10x10 cm (100 cm²) - DECORATIVA (PAREDE/PISO) (M2)

MÃO DE OBRA		FONTES	UNID	COEFICIENTE	PREÇO UNITÁRIO	TOTAL
11328	LADRILHISTA	SEINFRA	H	0,22136201	13,46	2,98
12543	SERVENTE	SEINFRA	H	0,22136201	9,13	2,02
TOTAL MÃO DE OBRA:						5,00
MATERIAL		FONTES	UNID	COEFICIENTE	PREÇO UNITÁRIO	TOTAL
10118	ARGAMASSA PRÉ-FABRICADA PARA REJUNTAMENTO	SEINFRA	KG	0,63617516	2,75	1,75
TOTAL MATERIAL:						1,75
VALOR:						6,75

8.7. C0781 - CHAPISCO C/ ARGAMASSA DE CIMENTO E AREIA S/ PENEIRAR TRAÇO 1:4 P/ TETO (M2)

MÃO DE OBRA		FONTES	UNID	COEFICIENTE	PREÇO UNITÁRIO	TOTAL
12391	PEDREIRO	SEINFRA	H	0,24096116	13,46	3,24
12543	SERVENTE	SEINFRA	H	0,24096116	9,13	2,20
TOTAL MÃO DE OBRA:						5,44
SERVIÇO		FONTES	UNID	COEFICIENTE	PREÇO UNITÁRIO	TOTAL
C0171	ARGAMASSA DE CIMENTO E AREIA S/PEN. TRAÇO 1:4	SEINFRA	M3	0,00578306	329,70	1,91
TOTAL SERVIÇO:						1,91
VALOR:						7,35

8.8. C3035 - REBOCO C/ ARGAMASSA DE CIMENTO E AREIA S/ PENEIRAR TRAÇO 1:6, ESP=20 mm P/ TETO (M2)

MÃO DE OBRA		FONTES	UNID	COEFICIENTE	PREÇO UNITÁRIO	TOTAL
12391	PEDREIRO	SEINFRA	H	0,67333746	13,46	9,06
12543	SERVENTE	SEINFRA	H	0,67333746	9,13	6,15
TOTAL MÃO DE OBRA:						15,21
SERVIÇO		FONTES	UNID	COEFICIENTE	PREÇO UNITÁRIO	TOTAL
C0173	ARGAMASSA DE CIMENTO E AREIA S/PEN. TRAÇO 1:6	SEINFRA	M3	0,01923821	268,70	5,17
TOTAL SERVIÇO:						5,17
VALOR:						20,38

8.9. C1877 - PERFIL DE ALUMINIO TIPO (L - T - U) (M)

MÃO DE OBRA		FONTES	UNID	COEFICIENTE	PREÇO UNITÁRIO	TOTAL
12391	PEDREIRO	SEINFRA	H	0,57837449	13,46	7,78
12543	SERVENTE	SEINFRA	H	0,38558300	9,13	3,52
TOTAL MÃO DE OBRA:						11,31
MATERIAL		FONTES	UNID	COEFICIENTE	PREÇO UNITÁRIO	TOTAL
10805	CIMENTO PORTLAND	SEINFRA	KG	0,72298812	0,50	0,36
11624	PERFIL DE ALUMINIO TIPO (L - T - U)	SEINFRA	M	0,96395749	3,24	3,12
TOTAL MATERIAL:						3,48
VALOR:						14,79

9.1. C3025 - PISO MORTO CONCRETO FCK=13,5MPa C/PREPARO E LANÇAMENTO (M3)

MÃO DE OBRA		FONTES	UNID	COEFICIENTE	PREÇO UNITÁRIO	TOTAL
12391	PEDREIRO	SEINFRA	H	1,92500645	13,46	25,91
12543	SERVENTE	SEINFRA	H	5,77501936	9,13	52,73
TOTAL MÃO DE OBRA:						78,64
SERVIÇO		FONTES	UNID	COEFICIENTE	PREÇO UNITÁRIO	TOTAL
C0839	CONCRETO P/VIBR., FCK 13,5 MPa COM AGREGADO ADQUIRIDO	SEINFRA	M3	0,96250323	304,20	292,79
TOTAL SERVIÇO:						292,79
VALOR:						371,43

9.2. C2184 - REGULARIZAÇÃO DE BASE C/ ARGAMASSA CIMENTO E AREIA S/ PENEIRAR, TRAÇO 1:5 - ESP= 3cm, C/IMPERMEABILIZANTE (M2)

MÃO DE OBRA		FONTES	UNID	COEFICIENTE	PREÇO UNITÁRIO	TOTAL
12391	PEDREIRO	SEINFRA	H	0,24065795	13,46	3,24
12543	SERVENTE	SEINFRA	H	0,52944750	9,13	4,83
TOTAL MÃO DE OBRA:						8,07
MATERIAL		FONTES	UNID	COEFICIENTE	PREÇO UNITÁRIO	TOTAL
10109	AREIA MEDIA	SEINFRA	M3	0,03513606	46,00	1,62
10805	CIMENTO PORTLAND	SEINFRA	KG	8,43265477	0,50	4,22
TOTAL MATERIAL:						5,84
VALOR:						13,91



CONSTRUÇÕES E SERVIÇOS EIRELI - EPP

REGISTRO DE EMPRESAS
N.º 409
CNPJ 10.932.123/0001-14

11249	IMPERMEABILIZANTE	SEINFRA	KG	0,57757909	6,50	3,75
					TOTAL MATERIAL:	4,98
					VALOR:	17,86

9.3. 87251 - REVESTIMENTO CERÂMICO PARA PISO COM PLACAS TIPO ESMALTADA EXTRA DE DIMENSÕES 45X45 CM APLICADA EM AMBIENTES DE ÁREA

MATERIAL	DESCR. MATERIAL	FONTE	UNID	COEFICIENTE	PREÇO UNITÁRIO	TOTAL
0001287	PISO EM CERAMICA ESMALTADA EXTRA, PEI MAIOR OU IGUAL A 4, FORMATO MENOR OU	SINAPI	M2	0,86430436	19,55	16,90
0001381	ARGAMASSA COLANTE AC I PARA CERAMICAS	SINAPI	KG	5,00644224	0,62	3,10
00034357	REIUNTE COLORIDO, CIMENTICO	SINAPI	KG	0,15492248	3,96	0,61
					TOTAL MATERIAL:	20,61
SERVICO	DESCR. SERVICO	FONTE	UNID	COEFICIENTE	PREÇO UNITÁRIO	TOTAL
88256	AZULEJISTA OU LADRILHISTA COM ENCARGOS COMPLEMENTARES	SINAPI	H	0,21199918	17,22	3,65
88316	SERVENTE COM ENCARGOS COMPLEMENTARES	SINAPI	H	0,12230723	14,02	1,71
					TOTAL SERVICO:	5,37
					VALOR:	25,98

9.4. C3446 - PISO INTERTRAVADO TIPO TUIOLINHO (19,9x10x4)cm CINZA (M2)

MÃO DE OBRA	DESCR. MÃO DE OBRA	FONTE	UNID	COEFICIENTE	PREÇO UNITÁRIO	TOTAL
12391	PEDREIRO	SEINFRA	H	0,48228196	13,46	6,49
12543	SERVENTE	SEINFRA	H	0,72343793	9,13	6,60
					TOTAL MÃO DE OBRA:	13,10
MATERIAL	DESCR. MATERIAL	FONTE	UNID	COEFICIENTE	PREÇO UNITÁRIO	TOTAL
16231	TUIOLINHO K317 (19,9 X 10 X 4)cm - CINZA	SEINFRA	UN	49,19377955	0,43	21,15
					TOTAL MATERIAL:	21,15
					VALOR:	34,25

9.5. C3410 - CALÇADA DE PROTEÇÃO EM CIMENTADO C/ BASE DE CONCRETO (M2)

SERVICO	DESCR. SERVICO	FONTE	UNID	COEFICIENTE	PREÇO UNITÁRIO	TOTAL
C0055	ALVENARIA DE EMBASAMENTO DE TUIOLO COMUM, C/ARGAMASSA MISTA C/ CAL	SEINFRA	M3	0,17326345	459,92	79,69
C1213	EMBOÇO C/ ARGAMASSA MISTA DE CIMENTO, CAL HIDRATADA E AREIA S/PENEIRAR	SEINFRA	M2	0,50053887	20,52	10,27
C1609	LASTRO DE CONCRETO INCLUINDO PREPARO E LANÇAMENTO	SEINFRA	M3	0,06738023	364,22	24,54
C1915	PISO CIMENTADO C/ ARGAMASSA DE CIMENTO E AREIA S/ PENEIRAR, TRAÇO 1:4, ESP.=	SEINFRA	M2	0,96257474	27,54	26,51
C2121	REBOCO C/ARGAMASSA DE CAL EM PASTA E AREIA PENEIRADA TRAÇO 1:3 ESP=5 mm	SEINFRA	M2	0,50053887	14,16	7,09
C2784	ESCAVAÇÃO MANUAL SOLO DE 1A.CAT. PROF. ATÉ 1,50m	SEINFRA	M3	0,11550897	24,18	2,79
C2898	PINTURA HIDRACOR	SEINFRA	M2	0,50053887	7,23	3,62
C2921	REATERRO C/COMPACTAÇÃO MANUAL S/CONTROLE, MATERIAL DA VALA	SEINFRA	M3	0,11550897	15,51	1,79
					TOTAL SERVICO:	156,30
					VALOR:	156,30

9.6. C1869 - PEITORIL DE GRANITO L= 15 cm (M)

MÃO DE OBRA	DESCR. MÃO DE OBRA	FONTE	UNID	COEFICIENTE	PREÇO UNITÁRIO	TOTAL
12391	PEDREIRO	SEINFRA	H	0,48124370	13,46	6,49
12543	SERVENTE	SEINFRA	H	0,24062185	9,13	2,20
					TOTAL MÃO DE OBRA:	8,67
MATERIAL	DESCR. MATERIAL	FONTE	UNID	COEFICIENTE	PREÇO UNITÁRIO	TOTAL
11610	PEITORIS DE GRANITO 15CM	SEINFRA	M	0,96248740	40,00	38,50
					TOTAL MATERIAL:	38,50
SERVICO	DESCR. SERVICO	FONTE	UNID	COEFICIENTE	PREÇO UNITÁRIO	TOTAL
C0197	ARGAMASSA MISTA DE CIMENTO CAL HIDR. E AREIA S/PEN. TRAÇO 1:1:4	SEINFRA	M3	0,00360933	464,38	1,68
					TOTAL SERVICO:	1,68
					VALOR:	48,85

9.7. C2284 - SOLEIRA DE GRANITO L= 15cm (M)

MÃO DE OBRA	DESCR. MÃO DE OBRA	FONTE	UNID	COEFICIENTE	PREÇO UNITÁRIO	TOTAL
12391	PEDREIRO	SEINFRA	H	0,48129027	13,46	6,49
12543	SERVENTE	SEINFRA	H	0,24064514	9,13	2,20
					TOTAL MÃO DE OBRA:	8,69
MATERIAL	DESCR. MATERIAL	FONTE	UNID	COEFICIENTE	PREÇO UNITÁRIO	TOTAL
11880	SOLEIRA DE GRANITO DE 15CM	SEINFRA	M	0,96258054	59,10	56,89
					TOTAL MATERIAL:	56,89
SERVICO	DESCR. SERVICO	FONTE	UNID	COEFICIENTE	PREÇO UNITÁRIO	TOTAL
C0197	ARGAMASSA MISTA DE CIMENTO CAL HIDR. E AREIA S/PEN. TRAÇO 1:1:4	SEINFRA	M3	0,00360968	464,38	1,68
					TOTAL SERVICO:	1,68
					VALOR:	67,24

10.1. C2166 - REGISTRO DE GAVETA C/CANOPLA CROMADA D= 20mm (3/4") (UN)

MÃO DE OBRA	DESCR. MÃO DE OBRA	FONTE	UNID	COEFICIENTE	PREÇO UNITÁRIO	TOTAL
10043	AJUDANTE DE ENCANADOR	SEINFRA	H	0,58716613	10,47	6,15
12320	ENCANADOR	SEINFRA	H	0,58716613	13,46	7,90
					TOTAL MÃO DE OBRA:	14,05
MATERIAL	DESCR. MATERIAL	FONTE	UNID	COEFICIENTE	PREÇO UNITÁRIO	TOTAL
11180	FITA DE VEDAÇÃO	SEINFRA	M	0,90481338	0,28	0,24
11806	REGISTRO DE GAVETA CROMADA 20MM (3/4")	SEINFRA	UN	0,96256743	60,50	58,24
					TOTAL MATERIAL:	58,48
					VALOR:	72,53



CONSTRUÇÕES E SERVIÇOS EIRELI - EPP

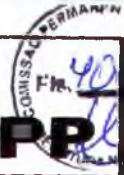

10.2. C2172 - REGISTRO DE PRESSÃO C/CANOPLA CROMADA D= 20mm (3/4") (UN)

MAO DE OBRA		FONTES	UNID	COEFICIENTE	PREÇO UNITÁRIO	TOTAL
10043	AJUDANTE DE ENCANADOR	SEINFRA	H	0,58726271	10,47	6,15
12320	ENCANADOR	SEINFRA	H	0,58726271	13,46	7,90
TOTAL MAO DE OBRA:						14,05
MATERIAL		FONTES	UNID	COEFICIENTE	PREÇO UNITÁRIO	TOTAL
11180	FITA DE VEDAÇÃO	SEINFRA	M	0,90496221	0,38	0,34
11811	REGISTRO DE PRESSÃO CROMADO 20MM (3/4")	SEINFRA	UN	0,96272575	53,31	51,32
TOTAL MATERIAL:						51,67
VALOR:						65,72

10.3. C1525 - JOELHO 90 PVC SOLD./ROSCA. D= 20mmX1/2" (UN)

MAO DE OBRA		FONTES	UNID	COEFICIENTE	PREÇO UNITÁRIO	TOTAL
10043	AJUDANTE DE ENCANADOR	SEINFRA	H	0,19224396	10,47	2,01
12320	ENCANADOR	SEINFRA	H	0,19224396	13,46	2,59
TOTAL MAO DE OBRA:						4,60
MATERIAL		FONTES	UNID	COEFICIENTE	PREÇO UNITÁRIO	TOTAL
10026	ADESIVO PARA TUBO DE PVC RIGIDO	SEINFRA	KG	0,00144183	38,25	0,06
11180	FITA DE VEDAÇÃO	SEINFRA	M	0,29836595	0,38	0,11
11302	JOELHO PVC SOLDAVEL/ROSCA DE 20X1/2"	SEINFRA	UN	0,96121981	1,13	1,09
11888	SOLUÇÃO LIMPADORA PARA PVC RIGIDO	SEINFRA	L	0,00268366	27,30	0,08
TOTAL MATERIAL:						1,33
VALOR:						5,93

10.4. C1560 - JOELHO REDUÇÃO PVC SOLD./ROSCA. D=25mmX1/2" (UN)

MAO DE OBRA		FONTES	UNID	COEFICIENTE	PREÇO UNITÁRIO	TOTAL
10043	AJUDANTE DE ENCANADOR	SEINFRA	H	0,19240354	10,47	2,01
12320	ENCANADOR	SEINFRA	H	0,19240354	13,46	2,59
TOTAL MAO DE OBRA:						4,60
MATERIAL		FONTES	UNID	COEFICIENTE	PREÇO UNITÁRIO	TOTAL
10026	ADESIVO PARA TUBO DE PVC RIGIDO	SEINFRA	KG	0,00240505	38,25	0,09
11180	FITA DE VEDAÇÃO	SEINFRA	M	0,29822548	0,38	0,11
11308	JOELHO REDUÇÃO PVC SOLD./ROSCA DE 25X1/2"	SEINFRA	UN	0,96201769	1,70	1,64
11888	SOLUÇÃO LIMPADORA PARA PVC RIGIDO	SEINFRA	L	0,00384807	27,30	0,11
TOTAL MATERIAL:						1,95
VALOR:						6,55

10.5. C1739 - LUVA PVC SOLD./ROSCA. D=25mmX3/4" (UN)

MAO DE OBRA		FONTES	UNID	COEFICIENTE	PREÇO UNITÁRIO	TOTAL
10043	AJUDANTE DE ENCANADOR	SEINFRA	H	0,14378517	10,47	1,51
12320	ENCANADOR	SEINFRA	H	0,14378517	13,46	1,94
TOTAL MAO DE OBRA:						3,44
MATERIAL		FONTES	UNID	COEFICIENTE	PREÇO UNITÁRIO	TOTAL
10026	ADESIVO PARA TUBO DE PVC RIGIDO	SEINFRA	KG	0,00239609	38,25	0,09
11180	FITA DE VEDAÇÃO	SEINFRA	M	0,37378943	0,38	0,14
11449	LUVA PVC SOLDAVEL/ROSCA DE 25X3/4"	SEINFRA	UN	0,95843444	1,17	1,12
11888	SOLUÇÃO LIMPADORA PARA PVC RIGIDO	SEINFRA	L	0,00383374	27,30	0,10
TOTAL MATERIAL:						1,46
VALOR:						4,90

10.6. C1559 - JOELHO PVC SOLD. AZUL D=25mmX3/4" (UN)

MAO DE OBRA		FONTES	UNID	COEFICIENTE	PREÇO UNITÁRIO	TOTAL
10043	AJUDANTE DE ENCANADOR	SEINFRA	H	0,17330515	10,47	1,81
12320	ENCANADOR	SEINFRA	H	0,17330515	13,46	2,33
TOTAL MAO DE OBRA:						4,15
MATERIAL		FONTES	UNID	COEFICIENTE	PREÇO UNITÁRIO	TOTAL
10026	ADESIVO PARA TUBO DE PVC RIGIDO	SEINFRA	KG	0,00240701	38,25	0,09
11180	FITA DE VEDAÇÃO	SEINFRA	M	0,37549449	0,38	0,14
11301	JOELHO PVC SOLD. AZUL DE 25X3/4"	SEINFRA	UN	0,95280639	5,30	5,10
11888	SOLUÇÃO LIMPADORA PARA PVC RIGIDO	SEINFRA	L	0,00385123	27,30	0,11
TOTAL MATERIAL:						5,44
VALOR:						9,59

10.7. C1562 - JOELHO REDUÇÃO PVC SOLD. AZUL D=25mmX1/2" (UN)

MAO DE OBRA		FONTES	UNID	COEFICIENTE	PREÇO UNITÁRIO	TOTAL
10043	AJUDANTE DE ENCANADOR	SEINFRA	H	0,17324623	10,47	1,81
12320	ENCANADOR	SEINFRA	H	0,17324623	13,46	2,33
TOTAL MAO DE OBRA:						4,15
MATERIAL		FONTES	UNID	COEFICIENTE	PREÇO UNITÁRIO	TOTAL
10026	ADESIVO PARA TUBO DE PVC RIGIDO	SEINFRA	KG	0,00240620	38,25	0,09
11180	FITA DE VEDAÇÃO	SEINFRA	M	0,29836850	0,38	0,11
11306	JOELHO REDUÇÃO PVC SOLD. AZUL DE 25X1/2"	SEINFRA	UN	0,96247905	3,90	3,75
11888	SOLUÇÃO LIMPADORA PARA PVC RIGIDO	SEINFRA	L	0,00384992	27,30	0,11
TOTAL MATERIAL:						4,06



CONSTRUÇÕES E SERVIÇOS EIRELI - EPP



VALOR: 8,21

10.8. C0952 - COTOVELO PVC SOLD. MARROM D=20mm (1/2") (UN)

MAO DE OBRA		FORTE	UNID	COEFICIENTE	PREÇO UNITÁRIO	TOTAL
10043	AJUDANTE DE ENCANADOR	SEINFRA	H	0,17255035	10,47	1,81
12320	ENCANADOR	SEINFRA	H	0,17255035	13,46	2,32
TOTAL MAO DE OBRA:						4,13
MATERIAL		FORTE	UNID	COEFICIENTE	PREÇO UNITÁRIO	TOTAL
10026	ADESIVO PARA TUBO DE PVC RIGIDO	SEINFRA	KG	0,00479306	38,25	0,18
10883	COTOVELO PVC SOLDAVEL DE 20MM	SEINFRA	UN	0,95861306	0,60	0,58
11888	SOLUÇÃO LIMPADORA PARA PVC RIGIDO	SEINFRA	L	0,00191722	27,30	0,05
TOTAL MATERIAL:						0,81
VALOR:						4,94

10.9. C0953 - COTOVELO PVC SOLD. MARROM D=25mm (3/4") (UN)

MAO DE OBRA		FORTE	UNID	COEFICIENTE	PREÇO UNITÁRIO	TOTAL
10043	AJUDANTE DE ENCANADOR	SEINFRA	H	0,17292315	10,47	1,81
12320	ENCANADOR	SEINFRA	H	0,17292315	13,46	2,33
TOTAL MAO DE OBRA:						4,14
MATERIAL		FORTE	UNID	COEFICIENTE	PREÇO UNITÁRIO	TOTAL
10026	ADESIVO PARA TUBO DE PVC RIGIDO	SEINFRA	KG	0,00576411	38,25	0,22
10884	COTOVELO PVC SOLDAVEL DE 25MM	SEINFRA	UN	0,96068414	0,80	0,77
11888	SOLUÇÃO LIMPADORA PARA PVC RIGIDO	SEINFRA	L	0,00230564	27,30	0,06
TOTAL MATERIAL:						1,05
VALOR:						5,19

10.10. C0956 - COTOVELO PVC SOLD. MARROM D=50mm (1 1/2") (UN)

MAO DE OBRA		FORTE	UNID	COEFICIENTE	PREÇO UNITÁRIO	TOTAL
10043	AJUDANTE DE ENCANADOR	SEINFRA	H	0,26939460	10,47	2,82
12320	ENCANADOR	SEINFRA	H	0,26939460	13,46	3,63
TOTAL MAO DE OBRA:						6,45
MATERIAL		FORTE	UNID	COEFICIENTE	PREÇO UNITÁRIO	TOTAL
10026	ADESIVO PARA TUBO DE PVC RIGIDO	SEINFRA	KG	0,01346973	38,25	0,52
10887	COTOVELO PVC SOLDAVEL DE 50MM	SEINFRA	UN	0,96212356	5,00	4,81
11888	SOLUÇÃO LIMPADORA PARA PVC RIGIDO	SEINFRA	L	0,00577274	27,30	0,16
TOTAL MATERIAL:						5,49
VALOR:						11,93

10.11. C0019 - ADAPTADOR PVC SOLD. FLANGES LIVRES P/CX. D'ÁGUA 20mm (1/2") (UN)

MAO DE OBRA		FORTE	UNID	COEFICIENTE	PREÇO UNITÁRIO	TOTAL
10043	AJUDANTE DE ENCANADOR	SEINFRA	H	0,08665336	10,47	0,91
12320	ENCANADOR	SEINFRA	H	0,08665336	13,46	1,17
TOTAL MAO DE OBRA:						2,07
MATERIAL		FORTE	UNID	COEFICIENTE	PREÇO UNITÁRIO	TOTAL
10011	ADAPTADOR PVC SOLD. FLANGES LIVRES P/CX. D'ÁGUA 20MM	SEINFRA	UN	0,96281516	8,80	8,47
10026	ADESIVO PARA TUBO DE PVC RIGIDO	SEINFRA	KG	0,00144422	38,25	0,06
11180	FITA DE VEDAÇÃO	SEINFRA	M	0,57768910	0,38	0,22
11888	SOLUÇÃO LIMPADORA PARA PVC RIGIDO	SEINFRA	L	0,00288845	27,30	0,08
TOTAL MATERIAL:						8,83
VALOR:						10,90

10.12. C0023 - ADAPTADOR PVC SOLD. FLANGES LIVRES P/CX. D'ÁGUA 50mm (1 1/2") (UN)

MAO DE OBRA		FORTE	UNID	COEFICIENTE	PREÇO UNITÁRIO	TOTAL
10043	AJUDANTE DE ENCANADOR	SEINFRA	H	0,13472311	10,47	1,41
12320	ENCANADOR	SEINFRA	H	0,13472311	13,46	1,81
TOTAL MAO DE OBRA:						3,22
MATERIAL		FORTE	UNID	COEFICIENTE	PREÇO UNITÁRIO	TOTAL
10015	ADAPTADOR PVC SOLD. FLANGES LIVRES P/CX. D'ÁGUA 50MM	SEINFRA	UN	0,96230792	24,49	23,57
10026	ADESIVO PARA TUBO DE PVC RIGIDO	SEINFRA	KG	0,00721731	38,25	0,28
11180	FITA DE VEDAÇÃO	SEINFRA	M	1,51082343	0,38	0,57
11888	SOLUÇÃO LIMPADORA PARA PVC RIGIDO	SEINFRA	L	0,01058538	27,30	0,29
TOTAL MATERIAL:						24,71
VALOR:						27,93

10.13. C3653 - ADAPTADOR PVC P/ REGISTRO 25mm (3/4") (UN)

MAO DE OBRA		FORTE	UNID	COEFICIENTE	PREÇO UNITÁRIO	TOTAL
10043	AJUDANTE DE ENCANADOR	SEINFRA	H	0,08642859	10,47	0,90
12320	ENCANADOR	SEINFRA	H	0,08642859	13,46	1,16
TOTAL MAO DE OBRA:						2,07
MATERIAL		FORTE	UNID	COEFICIENTE	PREÇO UNITÁRIO	TOTAL
10026	ADESIVO PARA TUBO DE PVC RIGIDO	SEINFRA	KG	0,00288095	38,25	0,11
11180	FITA DE VEDAÇÃO	SEINFRA	M	0,24007940	0,38	0,09
16722	ADAPTADOR PVC REGISTRO 25MM (3/4")	SEINFRA	UN	0,96031758	1,00	0,96
TOTAL MATERIAL:						1,16
VALOR:						3,23



CONSTRUÇÕES E SERVIÇOS EIRELI - EPP

COMISSÃO GEN. F.N. 406

10.14. C0492 - BUCHA REDUÇÃO PVC ROSC. D=1 1/2"x3/4" (50X25mm) (UN)

MÃO DE OBRA		FORTE	UNID	COEFICIENTE	PREÇO UNITÁRIO	TOTAL
10043	AJUDANTE DE ENCANADOR	SEINFRA	H	0,13482695	10,47	1,41
12320	ENCANADOR	SEINFRA	H	0,13482695	13,46	1,81
TOTAL MÃO DE OBRA:						3,23
MATERIAL		FORTE	UNID	COEFICIENTE	PREÇO UNITÁRIO	TOTAL
10306	BUCHA REDUÇÃO PVC ROSCAVEL DE 1 1/2X3/4"	SEINFRA	UN	0,96304961	3,74	3,60
11180	FITA DE VEDAÇÃO	SEINFRA	M	1,13639854	0,39	0,43
TOTAL MATERIAL:						4,03
VALOR:						7,26

10.15. C2408 - TÊ REDUÇÃO PVC SOLD. MARROM D=50X25mm (1 1/2"x3/4") (UN)

MÃO DE OBRA		FORTE	UNID	COEFICIENTE	PREÇO UNITÁRIO	TOTAL
10043	AJUDANTE DE ENCANADOR	SEINFRA	H	0,28877842	10,47	3,02
12320	ENCANADOR	SEINFRA	H	0,28877842	13,46	3,89
TOTAL MÃO DE OBRA:						6,91
MATERIAL		FORTE	UNID	COEFICIENTE	PREÇO UNITÁRIO	TOTAL
10026	ADESIVO PARA TUBO DE PVC RIGIDO	SEINFRA	KG	0,01684541	38,25	0,64
11888	SOLUÇÃO LIMPADORA PARA PVC RIGIDO	SEINFRA	L	0,02502746	27,30	0,68
12023	TE REDUCAO PVC SOLDAVEL DE 50X25MM	SEINFRA	UN	0,96259473	6,90	6,64
TOTAL MATERIAL:						7,97
VALOR:						14,88

10.16. C2381 - TÊ PVC SOLD. MARROM D= 25mm (3/4") (UN)

MÃO DE OBRA		FORTE	UNID	COEFICIENTE	PREÇO UNITÁRIO	TOTAL
10043	AJUDANTE DE ENCANADOR	SEINFRA	H	0,18304634	10,47	1,92
12320	ENCANADOR	SEINFRA	H	0,18304634	13,46	2,46
TOTAL MÃO DE OBRA:						4,38
MATERIAL		FORTE	UNID	COEFICIENTE	PREÇO UNITÁRIO	TOTAL
10026	ADESIVO PARA TUBO DE PVC RIGIDO	SEINFRA	KG	0,00867061	38,25	0,33
11888	SOLUÇÃO LIMPADORA PARA PVC RIGIDO	SEINFRA	L	0,00346824	27,30	0,09
11972	TE PVC SOLDAVEL 25MM	SEINFRA	UN	0,96340182	1,00	0,96
TOTAL MATERIAL:						1,39
VALOR:						5,77

10.17. C2384 - TÊ PVC SOLD. MARROM D= 50mm (1 1/2") (UN)

MÃO DE OBRA		FORTE	UNID	COEFICIENTE	PREÇO UNITÁRIO	TOTAL
10043	AJUDANTE DE ENCANADOR	SEINFRA	H	0,28889164	10,47	3,02
12320	ENCANADOR	SEINFRA	H	0,28889164	13,46	3,89
TOTAL MÃO DE OBRA:						6,91
MATERIAL		FORTE	UNID	COEFICIENTE	PREÇO UNITÁRIO	TOTAL
10026	ADESIVO PARA TUBO DE PVC RIGIDO	SEINFRA	KG	0,02022241	38,25	0,77
11888	SOLUÇÃO LIMPADORA PARA PVC RIGIDO	SEINFRA	L	0,00866675	27,30	0,24
11975	TE PVC SOLDAVEL 50MM	SEINFRA	UN	0,96297215	6,30	6,07
TOTAL MATERIAL:						7,08
VALOR:						13,99

10.18. C2615 - TUBO PVC SOLD. MARROM D= 20mm (1/2") (M)

MÃO DE OBRA		FORTE	UNID	COEFICIENTE	PREÇO UNITÁRIO	TOTAL
10043	AJUDANTE DE ENCANADOR	SEINFRA	H	0,08681771	10,47	0,91
12320	ENCANADOR	SEINFRA	H	0,08681771	13,46	1,17
TOTAL MÃO DE OBRA:						2,08
MATERIAL		FORTE	UNID	COEFICIENTE	PREÇO UNITÁRIO	TOTAL
10026	ADESIVO PARA TUBO DE PVC RIGIDO	SEINFRA	KG	0,00038585	38,25	0,01
11888	SOLUÇÃO LIMPADORA PARA PVC RIGIDO	SEINFRA	L	0,00019293	27,30	0,01
12199	TUBO PVC SOLDAVEL DE 20MM (1/2")	SEINFRA	M	0,97428760	1,85	1,80
TOTAL MATERIAL:						1,82
VALOR:						3,90

10.19. C2616 - TUBO PVC SOLD. MARROM D= 25mm (3/4") (M)

MÃO DE OBRA		FORTE	UNID	COEFICIENTE	PREÇO UNITÁRIO	TOTAL
10043	AJUDANTE DE ENCANADOR	SEINFRA	H	0,11529366	10,47	1,21
12320	ENCANADOR	SEINFRA	H	0,11529366	13,46	1,56
TOTAL MÃO DE OBRA:						2,78
MATERIAL		FORTE	UNID	COEFICIENTE	PREÇO UNITÁRIO	TOTAL
10026	ADESIVO PARA TUBO DE PVC RIGIDO	SEINFRA	KG	0,00048039	38,25	0,02
11888	SOLUÇÃO LIMPADORA PARA PVC RIGIDO	SEINFRA	L	0,00019215	27,30	0,01
12200	TUBO PVC SOLDAVEL DE 25MM (3/4")	SEINFRA	M	0,97038827	2,45	2,38
TOTAL MATERIAL:						2,41
VALOR:						5,19

10.20. C2619 - TUBO PVC SOLD. MARROM D= 50mm (1 1/2") (M)

MÃO DE OBRA		FORTE	UNID	COEFICIENTE	PREÇO UNITÁRIO	TOTAL
-------------	--	-------	------	-------------	----------------	-------



CONSTRUÇÕES E SERVIÇOS EIRELI - EPP

COMISSÃO PERMANENTE Nº 406

MAO DE OBRA	FONTES	UNID	COEFICIENTE	PREÇO UNITÁRIO	TOTAL	
10043	AJUDANTE DE ENCANADOR	SEINFRA	H	0,23098351	10,47	2,42
12320	ENCANADOR	SEINFRA	H	0,23098351	13,46	3,11
TOTAL MAO DE OBRA:					23,93	5,53
MATERIAL						
MAO DE OBRA	FONTES	UNID	COEFICIENTE	PREÇO UNITÁRIO	TOTAL	
10026	ADESIVO PARA TUBO DE PVC RIGIDO	SEINFRA	KG	0,00115492	38,25	0,04
11888	SOLUÇÃO LIMPADORA PARA PVC RIGIDO	SEINFRA	L	0,00048121	27,30	0,01
12203	TUBO PVC SOLDÁVEL DE 50MM (1 1/2")	SEINFRA	M	0,97205557	10,19	9,91
TOTAL MATERIAL:					75,74	9,96
VALOR:						15,49

10.21. C0348 - BACIA DE LOUÇA BRANCA C/CAIXA ACOPLADA (UN)

MAO DE OBRA	FONTES	UNID	COEFICIENTE	PREÇO UNITÁRIO	TOTAL	
10043	AJUDANTE DE ENCANADOR	SEINFRA	H	1,92517052	10,47	20,16
12320	ENCANADOR	SEINFRA	H	1,92517052	13,46	25,91
TOTAL MAO DE OBRA:					23,93	46,07
MATERIAL						
MAO DE OBRA	FONTES	UNID	COEFICIENTE	PREÇO UNITÁRIO	TOTAL	
10171	BACIA LOUÇA BRANCA PARA CAIXA ACOPLADA	SEINFRA	UN	0,96258526	239,70	230,73
10301	BUCHA PLASTICA 8MM	SEINFRA	UN	1,92517052	0,17	0,33
10406	CAIXA ACOPLADA DE LOUÇA BRANCA PARA BACIA	SEINFRA	UN	0,96258526	152,60	146,89
11091	ENGATE CROMADO	SEINFRA	UN	0,96258526	16,06	15,46
11180	FITA DE VEDAÇÃO	SEINFRA	M	0,53904774	0,38	0,20
11579	PARAFUSO CROMADO P/FIXAÇÃO SANITARIOS	SEINFRA	UN	1,92517052	2,55	4,91
11925	TAMPA PLASTICA PARA BACIA	SEINFRA	UN	0,96258526	20,90	20,12
TOTAL MATERIAL:					418,64	418,64
VALOR:						464,71

10.22. C4068 - BANCADA DE GRANITO CINZA E=2cm (M2)

MAO DE OBRA	FONTES	UNID	COEFICIENTE	PREÇO UNITÁRIO	TOTAL	
12351	PEDREIRO	SEINFRA	H	1,15499507	13,46	15,55
12543	SERVENTE	SEINFRA	H	1,92499179	9,13	17,58
TOTAL MAO DE OBRA:					22,59	33,13
MATERIAL						
MAO DE OBRA	FONTES	UNID	COEFICIENTE	PREÇO UNITÁRIO	TOTAL	
10108	AREIA GROSSA	SEINFRA	M3	0,00769997	50,00	0,38
10805	CIMENTO PORTLAND	SEINFRA	KG	3,07996685	0,50	1,54
17893	BANCADA DE GRANITO CINZA POLIDO E=2cm	SEINFRA	M2	0,96249589	187,35	180,32
TOTAL MATERIAL:					187,85	182,25
VALOR:						215,37

10.23. C0985 - CUBA DE INOX PARA BANCADA, COMPLETA (UN)

MAO DE OBRA	FONTES	UNID	COEFICIENTE	PREÇO UNITÁRIO	TOTAL	
12320	ENCANADOR	SEINFRA	H	1,44377161	13,46	19,43
TOTAL MAO DE OBRA:					13,46	19,43
MATERIAL						
MAO DE OBRA	FONTES	UNID	COEFICIENTE	PREÇO UNITÁRIO	TOTAL	
10915	CUBA DE AÇO INOX	SEINFRA	UN	0,96251440	141,00	135,71
11861	SIFÃO CROMADO 1 1/4"x1 1/2"	SEINFRA	UN	0,96251440	67,78	65,24
12271	VÁLVULA DE METAL 1 1/4"	SEINFRA	UN	0,96251440	28,73	27,65
TOTAL MATERIAL:					237,51	228,61
VALOR:						248,04

10.24. C3513 - CHUVEIRO CROMADO C/ ARTICULAÇÃO (UN)

MAO DE OBRA	FONTES	UNID	COEFICIENTE	PREÇO UNITÁRIO	TOTAL	
10043	AJUDANTE DE ENCANADOR	SEINFRA	H	0,48134905	10,47	5,04
12320	ENCANADOR	SEINFRA	H	0,48134905	13,46	6,48
TOTAL MAO DE OBRA:					23,93	11,52
MATERIAL						
MAO DE OBRA	FONTES	UNID	COEFICIENTE	PREÇO UNITÁRIO	TOTAL	
11180	FITA DE VEDAÇÃO	SEINFRA	M	0,26955547	0,38	0,10
16167	CHUVEIRO COM ARTICULAÇÃO CROMADO 1/2"	SEINFRA	UN	0,96269810	75,63	72,81
TOTAL MATERIAL:					75,63	72,91
VALOR:						84,43

10.25. C3671 - CONE PARA EXPURGO EM AÇO INOX COM TAMPA E GRELHA - L=500MM X C=500MM, ALTURA ATÉ 300MM E SAÍDA D=100MM (UN)

MAO DE OBRA	FONTES	UNID	COEFICIENTE	PREÇO UNITÁRIO	TOTAL	
12391	PEDREIRO	SEINFRA	H	0,96252118	13,46	12,96
12543	SERVENTE	SEINFRA	H	1,10689936	9,13	10,11
TOTAL MAO DE OBRA:					22,59	23,07
MATERIAL						
MAO DE OBRA	FONTES	UNID	COEFICIENTE	PREÇO UNITÁRIO	TOTAL	
10108	AREIA GROSSA	SEINFRA	M3	0,01443782	50,00	0,72
10805	CIMENTO PORTLAND	SEINFRA	KG	5,14948832	0,50	2,57
11605	PEDRISCO	SEINFRA	M3	0,02887564	63,20	1,82
12040	TELA SOLDADA EM AÇO CA-60 B FIO= 5,0MM MALHA 10 X 10 CM	SEINFRA	M2	0,81814301	11,10	9,08
12089	TINTA ASFÁLTICA	SEINFRA	KG	0,82563877	6,26	3,82
16739	CONE PARA EXPURGO EM AÇO INOX COM TAMPA E GRELHA - L=500MM X C=500MM	SEINFRA	UN	0,96252118	719,90	692,92
TOTAL MATERIAL:					796,96	711,94
VALOR:						734,10



CONSTRUÇÕES E SERVIÇOS EIRELI - EPP

SÃO CARLOS - SP
4067
E.P.P.
10/11/2011

10.26. C3104 - LAVATÓRIO DE LOUÇA BRANCA S/COLUNA C/TORNEIRA DE METAL E ACESSÓRIOS - PADRÃO POPULAR (UN)

MÃO DE OBRA		FONTE	UNID	COEFICIENTE	PREÇO UNITÁRIO	TOTAL
10043	AJUDANTE DE ENCANADOR	SEINFRA	H	2,64748215	10,47	27,22
12320	ENCANADOR	SEINFRA	H	2,64748215	13,46	35,64
TOTAL MÃO DE OBRA:						63,35
MATERIAL		FONTE	UNID	COEFICIENTE	PREÇO UNITÁRIO	TOTAL
11092	ENGATE DE PVC	SEINFRA	UN	0,96272078	4,94	4,76
11344	LAVATÓRIO DE LOUÇA BRANCA SEM COLUNA	SEINFRA	UN	0,96272078	72,31	69,61
12420	SIFÃO PVC 1.1/2" PARA LAVATORIO	SEINFRA	UN	0,96272078	10,13	9,75
12483	PARAFUSO DE FIXAÇÃO 8MM	SEINFRA	UN	3,85088313	0,55	2,12
12502	TORNEIRA DE METAL BRANCO 1/2", CANO CURTO (PADRÃO POPULAR)	SEINFRA	UN	0,96272078	35,00	33,70
TOTAL MATERIAL:						119,94
VALOR:						183,29

10.27. C2311 - TANQUE DE AÇO INOXIDÁVEL (UN)

MÃO DE OBRA		FONTE	UNID	COEFICIENTE	PREÇO UNITÁRIO	TOTAL
10043	AJUDANTE DE ENCANADOR	SEINFRA	H	2,88769533	10,47	30,23
12320	ENCANADOR	SEINFRA	H	2,88769533	13,46	38,87
TOTAL MÃO DE OBRA:						69,10
MATERIAL		FONTE	UNID	COEFICIENTE	PREÇO UNITÁRIO	TOTAL
10851	CONJUNTO FIXAÇÃO P/TANQUE	SEINFRA	UN	0,96256511	21,63	20,82
11180	FITA DE VEDAÇÃO	SEINFRA	M	0,72192383	0,38	0,27
11862	SIFÃO CROMADO 1 1/4"X2"	SEINFRA	UN	0,96256511	86,00	82,78
11935	TANQUE DE AÇO INOXIDÁVEL	SEINFRA	UN	0,96256511	273,87	263,62
12271	VÁLVULA DE METAL 1/4"	SEINFRA	UN	0,96256511	28,73	27,65
TOTAL MATERIAL:						385,15
VALOR:						454,25

10.28. C2504 - TORNEIRA DE PRESSÃO CROMADA LONGA P/PIA (UN)

MÃO DE OBRA		FONTE	UNID	COEFICIENTE	PREÇO UNITÁRIO	TOTAL
10043	AJUDANTE DE ENCANADOR	SEINFRA	H	0,62563244	10,47	6,55
12320	ENCANADOR	SEINFRA	H	0,62563244	13,46	8,42
TOTAL MÃO DE OBRA:						14,97
MATERIAL		FONTE	UNID	COEFICIENTE	PREÇO UNITÁRIO	TOTAL
11180	FITA DE VEDAÇÃO	SEINFRA	M	0,26950320	0,38	0,10
12131	TORNEIRA DE PRESSÃO CROMADA LONGA P/PIA 3/4"	SEINFRA	UN	0,96251144	51,85	49,91
TOTAL MATERIAL:						50,01
VALOR:						64,98

10.29. C2506 - TORNEIRA DE PRESSÃO P/JARDIM DE 3/4" (UN)

MÃO DE OBRA		FONTE	UNID	COEFICIENTE	PREÇO UNITÁRIO	TOTAL
10043	AJUDANTE DE ENCANADOR	SEINFRA	H	0,48116237	10,47	5,04
12320	ENCANADOR	SEINFRA	H	0,24058119	13,46	3,24
TOTAL MÃO DE OBRA:						8,28
MATERIAL		FONTE	UNID	COEFICIENTE	PREÇO UNITÁRIO	TOTAL
11180	FITA DE VEDAÇÃO	SEINFRA	M	0,96232475	0,38	0,37
12133	TORNEIRA DE PRESSÃO P/ JARDIM DE 3/4"	SEINFRA	UN	0,96232475	15,97	15,37
TOTAL MATERIAL:						15,75
VALOR:						24,01

10.30. C1898 - PEÇAS DE APOIO DEFICIENTES C/TUBO INOX P/WC'S (M)

MÃO DE OBRA		FONTE	UNID	COEFICIENTE	PREÇO UNITÁRIO	TOTAL
11530	MONTADOR	SEINFRA	H	0,96262234	13,46	12,96
12391	PEDREIRO	SEINFRA	H	0,24065558	13,46	3,24
12543	SERVENTE	SEINFRA	H	0,33691782	9,13	3,08
TOTAL MÃO DE OBRA:						19,27
MATERIAL		FONTE	UNID	COEFICIENTE	PREÇO UNITÁRIO	TOTAL
10108	AREIA GROSSA	SEINFRA	M3	0,00048131	50,00	0,02
10805	CIMENTO PORTLAND	SEINFRA	KG	0,14439335	0,50	0,07
11646	PEÇAS DE APOIO DEFICIENTE C/TUBO INOX EM WC'S	SEINFRA	M	0,96262234	176,00	169,42
TOTAL MATERIAL:						169,52
VALOR:						188,79

10.31. 00037105 - CAIXA D'AGUA FIBRA DE VIDRO PARA 5000 LITROS, COM TAMPA (UN)

VALOR: 1.349,47

11.1. C3584 - CAIXA DE GORDURA/SABÃO PRÉ MOLDADA - PADRÃO POPULAR (UN)

MÃO DE OBRA		FONTE	UNID	COEFICIENTE	PREÇO UNITÁRIO	TOTAL
10043	AJUDANTE DE ENCANADOR	SEINFRA	H	0,48135721	10,47	5,04
12320	ENCANADOR	SEINFRA	H	0,48135721	13,46	6,48
TOTAL MÃO DE OBRA:						11,52
MATERIAL		FONTE	UNID	COEFICIENTE	PREÇO UNITÁRIO	TOTAL
16123	CAIXA DE GORDURA PRÉ-MOLDADA DE CIMENTO (PADRÃO MUTRÃO)	SEINFRA	UN	0,96271440	41,81	40,25
TOTAL MATERIAL:						40,25



CONSTRUÇÕES E SERVIÇOS EIRELI - EPP

COMISSÃO DE PREÇOS
F. 406

VALOR: 51,77

11.2. 74104/001 - CAIXA DE INSPEÇÃO EM ALVENARIA DE TIJOLO MACIÇO 60X60X60CM, REVESTIDA INTERNAMENTE COM BARRA LISA (CIMENTO E AREIA)

MATERIAL		FORTE	UNID	COEFICIENTE	PREÇO UNITÁRIO	TOTAL
00001379	CIMENTO PORTLAND COMPOSTO CP II-32	SINAPI	KG	0,72890020	0,36	0,26
00007258	TIJOLO CERAMICO MACIÇO *5 X 10 X 20* CM	SINAPI	UN	69,14165103	0,22	15,21
TOTAL MATERIAL:						15,47
SERVICO		FORTE	UNID	COEFICIENTE	PREÇO UNITÁRIO	TOTAL
6087	TAMPA EM CONCRETO ARMADO 60X60X5CM P/CX INSPECAO/FOSSA SEPTICA	SINAPI	UN	0,91112525	21,49	19,58
87335	ARGAMASSA TRAÇO 1:2:8 (CIMENTO, CAL E AREIA MÉDIA) PARA EMBOÇO/MASSA	SINAPI	M3	0,02077365	333,20	6,92
88309	PEDREIRO COM ENCARGOS COMPLEMENTARES	SINAPI	H	1,73113798	18,58	32,16
88316	SERVEnte COM ENCARGOS COMPLEMENTARES	SINAPI	H	1,50335667	14,02	21,08
88630	ARGAMASSA TRAÇO 1:4 (CIMENTO E AREIA MÉDIA), PREPARO MECÂNICO COM	SINAPI	M3	0,01503356	228,59	3,44
93358	ESCAVAÇÃO MANUAL DE VALAS. AF. 03/2016	SINAPI	M3	0,19680306	55,46	10,91
94969	CONCRETO FCK - 15MPA, TRAÇO 1:3,4:3,5 (CIMENTO/ AREIA MÉDIA/ BRITA 1) - PREPARO	SINAPI	M3	0,01640025	211,08	3,46
TOTAL SERVIÇO:						97,58
VALOR:						113,03

11.3. C3586 - CAIXA SIFONADA 150X150X50cm COM GRELHA - PADRÃO POPULAR (UN)

MAO DE OBRA		FORTE	UNID	COEFICIENTE	PREÇO UNITÁRIO	TOTAL
10043	AJUDANTE DE ENCANADOR	SEINFRA	H	0,48139493	10,47	5,04
12320	ENCANADOR	SEINFRA	H	0,48139493	13,46	6,48
TOTAL MAO DE OBRA:						11,52
MATERIAL		FORTE	UNID	COEFICIENTE	PREÇO UNITÁRIO	TOTAL
10435	CAIXA SIFONADA 150 x 150 x 50 COM GRELHA	SEINFRA	UN	0,96278985	22,03	21,21
TOTAL MATERIAL:						21,21
VALOR:						32,73

11.4. C2093 - RALO SECO PVC RIGIDO (UN)

MAO DE OBRA		FORTE	UNID	COEFICIENTE	PREÇO UNITÁRIO	TOTAL
10043	AJUDANTE DE ENCANADOR	SEINFRA	H	0,94367160	10,47	9,88
12320	ENCANADOR	SEINFRA	H	0,94367160	13,46	12,70
TOTAL MAO DE OBRA:						22,58
MATERIAL		FORTE	UNID	COEFICIENTE	PREÇO UNITÁRIO	TOTAL
11770	RALO SECO PVC 10 CM	SEINFRA	UN	0,96293020	6,80	6,55
TOTAL MATERIAL:						6,55
VALOR:						29,13

11.5. C1551 - JOELHO PVC BRANCO P/ESGOTO D=40mm (1 1/2") (UN)

MAO DE OBRA		FORTE	UNID	COEFICIENTE	PREÇO UNITÁRIO	TOTAL
10043	AJUDANTE DE ENCANADOR	SEINFRA	H	0,26984868	10,47	2,83
12320	ENCANADOR	SEINFRA	H	0,26984868	13,46	3,63
TOTAL MAO DE OBRA:						6,46
MATERIAL		FORTE	UNID	COEFICIENTE	PREÇO UNITÁRIO	TOTAL
10026	ADESIVO PARA TUBO DE PVC RIGIDO	SEINFRA	KG	0,00963745	38,25	0,37
11283	JOELHO PVC PARA ESGOTO DE 40MM	SEINFRA	UN	0,96374529	1,40	1,35
11888	SOLUÇÃO LIMPADORA PARA PVC RIGIDO	SEINFRA	L	0,01445618	27,30	0,39
TOTAL MATERIAL:						2,11
VALOR:						8,57

11.6. C1552 - JOELHO PVC BRANCO P/ESGOTO D=50mm (2") (UN)

MAO DE OBRA		FORTE	UNID	COEFICIENTE	PREÇO UNITÁRIO	TOTAL
10043	AJUDANTE DE ENCANADOR	SEINFRA	H	0,26983690	10,47	2,83
12320	ENCANADOR	SEINFRA	H	0,26983690	13,46	3,63
TOTAL MAO DE OBRA:						6,46
MATERIAL		FORTE	UNID	COEFICIENTE	PREÇO UNITÁRIO	TOTAL
10026	ADESIVO PARA TUBO DE PVC RIGIDO	SEINFRA	KG	0,01445555	38,25	0,55
11284	JOELHO PVC PARA ESGOTO DE 50MM	SEINFRA	UN	0,96370322	1,90	1,83
11888	SOLUÇÃO LIMPADORA PARA PVC RIGIDO	SEINFRA	L	0,02120147	27,30	0,58
TOTAL MATERIAL:						2,96
VALOR:						9,42

11.7. C1549 - JOELHO PVC BRANCO P/ESGOTO D=100mm (4") (UN)

MAO DE OBRA		FORTE	UNID	COEFICIENTE	PREÇO UNITÁRIO	TOTAL
10043	AJUDANTE DE ENCANADOR	SEINFRA	H	0,43312286	10,47	4,53
12320	ENCANADOR	SEINFRA	H	0,43312286	13,46	5,83
TOTAL MAO DE OBRA:						10,36
MATERIAL		FORTE	UNID	COEFICIENTE	PREÇO UNITÁRIO	TOTAL
10026	ADESIVO PARA TUBO DE PVC RIGIDO	SEINFRA	KG	0,04812476	38,25	1,84
11282	JOELHO PVC PARA ESGOTO DE 100MM	SEINFRA	UN	0,96249526	5,80	5,59
11888	SOLUÇÃO LIMPADORA PARA PVC RIGIDO	SEINFRA	L	0,07699962	27,30	2,10
TOTAL MATERIAL:						9,53
VALOR:						19,89

11.8. C4388 - JOELHO 45 PVC BRANCO PARA ESGOTO D=40mm (1 1/4") (UN)

MAO DE OBRA		FORTE	UNID	COEFICIENTE	PREÇO UNITÁRIO	TOTAL
10043	AJUDANTE DE ENCANADOR	SEINFRA	H	0,28880509	10,47	3,02
12320	ENCANADOR	SEINFRA	H	0,28880509	13,46	3,89
TOTAL MAO DE OBRA:						6,91

MATERIAL		FORTE	UNID	COEFICIENTE	PREÇO UNITÁRIO	TOTAL
10026	ADESIVO PARA TUBO DE PVC RIGIDO	SEINFRA	KG	0,02695514	38,25	1,03
11888	SOLUÇÃO LIMPADORA PARA PVC RIGIDO	SEINFRA	L	0,04139539	27,30	1,13
18240	JOELHO 45 PVC BRANCO PARA ESGOTO D=40mm	SEINFRA	UN	0,96268363	1,40	1,35
TOTAL MATERIAL:						3,51
VALOR:						10,42

11.9. C4669 - JOELHO 45 PVC BRANCO PARA ESGOTO D=50mm (2") (UN)

MAO DE OBRA		FORTE	UNID	COEFICIENTE	PREÇO UNITÁRIO	TOTAL
10043	AJUDANTE DE ENCANADOR	SEINFRA	H	0,28872488	10,47	3,02
12320	ENCANADOR	SEINFRA	H	0,28872488	13,46	3,89
TOTAL MAO DE OBRA:						6,91

MATERIAL		FORTE	UNID	COEFICIENTE	PREÇO UNITÁRIO	TOTAL
10026	ADESIVO PARA TUBO DE PVC RIGIDO	SEINFRA	KG	0,02687248	38,25	1,10
11888	SOLUÇÃO LIMPADORA PARA PVC RIGIDO	SEINFRA	L	0,04523357	27,30	1,23
16235	JOELHO 45 PVC BRANCO PARA ESGOTO D=50mm	SEINFRA	UN	0,96241626	1,82	1,75
TOTAL MATERIAL:						4,08
VALOR:						11,00

11.10. C4390 - JOELHO 45 PVC BRANCO PARA ESGOTO D=100mm (4") (UN)

MAO DE OBRA		FORTE	UNID	COEFICIENTE	PREÇO UNITÁRIO	TOTAL
10043	AJUDANTE DE ENCANADOR	SEINFRA	H	0,40440997	10,47	4,23
12320	ENCANADOR	SEINFRA	H	0,40440997	13,46	5,44
TOTAL MAO DE OBRA:						9,68

MATERIAL		FORTE	UNID	COEFICIENTE	PREÇO UNITÁRIO	TOTAL
10026	ADESIVO PARA TUBO DE PVC RIGIDO	SEINFRA	KG	0,04044099	38,25	1,55
11888	SOLUÇÃO LIMPADORA PARA PVC RIGIDO	SEINFRA	L	0,06066149	27,30	1,66
18242	JOELHO 45 PVC BRANCO PARA ESGOTO D=100mm	SEINFRA	UN	0,96288089	5,40	5,20
TOTAL MATERIAL:						8,40
VALOR:						18,08

11.11. C3994 - JUNÇÃO PVC BRANCO 50 x 50 mm (2" x 2") (UN)

MAO DE OBRA		FORTE	UNID	COEFICIENTE	PREÇO UNITÁRIO	TOTAL
10043	AJUDANTE DE ENCANADOR	SEINFRA	H	0,33694440	10,47	3,53
12320	ENCANADOR	SEINFRA	H	0,33694440	13,46	4,54
TOTAL MAO DE OBRA:						8,08

MATERIAL		FORTE	UNID	COEFICIENTE	PREÇO UNITÁRIO	TOTAL
10026	ADESIVO PARA TUBO DE PVC RIGIDO	SEINFRA	KG	0,03850794	38,25	1,47
11888	SOLUÇÃO LIMPADORA PARA PVC RIGIDO	SEINFRA	L	0,05776189	27,30	1,58
17492	JUNÇÃO PVC BRANCO 50 x 50 mm (2")	SEINFRA	UN	0,96269828	4,10	3,95
TOTAL MATERIAL:						7,00
VALOR:						15,06

11.12. C1579 - JUNÇÃO SIMPLES DE REDUÇÃO PVC P/ESGOTO 75X50mm (3"X2") (UN)

MAO DE OBRA		FORTE	UNID	COEFICIENTE	PREÇO UNITÁRIO	TOTAL
10043	AJUDANTE DE ENCANADOR	SEINFRA	H	0,35615886	10,47	3,73
12320	ENCANADOR	SEINFRA	H	0,35615886	13,46	4,79
TOTAL MAO DE OBRA:						8,52

MATERIAL		FORTE	UNID	COEFICIENTE	PREÇO UNITÁRIO	TOTAL
10026	ADESIVO PARA TUBO DE PVC RIGIDO	SEINFRA	KG	0,03994754	38,25	1,53
11318	JUNÇÃO PVC PARA ESGOTO 3X2"	SEINFRA	UN	0,96259150	10,33	9,94
11888	SOLUÇÃO LIMPADORA PARA PVC RIGIDO	SEINFRA	L	0,06064327	27,30	1,66
TOTAL MATERIAL:						13,13
VALOR:						21,65

11.13. C1582 - JUNÇÃO SIMPLES DE REDUÇÃO PVC P/ESGOTO 100X50mm(4"X2") (UN)

MAO DE OBRA		FORTE	UNID	COEFICIENTE	PREÇO UNITÁRIO	TOTAL
10043	AJUDANTE DE ENCANADOR	SEINFRA	H	0,44271521	10,47	4,64
12320	ENCANADOR	SEINFRA	H	0,44271521	13,46	5,96
TOTAL MAO DE OBRA:						10,58

MATERIAL		FORTE	UNID	COEFICIENTE	PREÇO UNITÁRIO	TOTAL
10026	ADESIVO PARA TUBO DE PVC RIGIDO	SEINFRA	KG	0,05533940	38,25	2,12
11319	JUNÇÃO PVC PARA ESGOTO 100X50MM (4X2")	SEINFRA	UN	0,96242438	8,30	7,99
11888	SOLUÇÃO LIMPADORA PARA PVC RIGIDO	SEINFRA	L	0,05758062	27,30	2,39
TOTAL MATERIAL:						12,50
VALOR:						23,08

11.14. C1583 - JUNÇÃO SIMPLES DE REDUÇÃO PVC P/ESGOTO 100X75mm(4"X3") (UN)

MAO DE OBRA		FORTE	UNID	COEFICIENTE	PREÇO UNITÁRIO	TOTAL
10043	AJUDANTE DE ENCANADOR	SEINFRA	H	0,44277582	10,47	4,64



CONSTRUÇÕES E SERVIÇOS EIRELI - EPP

COD. 11.15
11.16
11.17
11.18
11.19
11.20

MAO DE OBRA	FONTES	UNID	COEFICIENTE	PREÇO UNITÁRIO	TOTAL
12320	ENCANADOR	SEINFRA	H	0,44277592	13,46
TOTAL MAO DE OBRA:					16,80
MATERIAL	FONTES	UNID	COEFICIENTE	PREÇO UNITÁRIO	TOTAL
10026	ADESIVO PARA TUBO DE PVC RIGIDO	SEINFRA	KG	0,06448127	38,25
11320	JUNÇÃO PVC PARA ESGOTO 4X3"	SEINFRA	UN	0,96255633	18,37
11888	SOLUÇÃO LIMPADORA PARA PVC RIGIDO	SEINFRA	L	0,10203097	27,30
TOTAL MATERIAL:					22,93
VALOR:					33,53

11.15. C1584 - JUNÇÃO SIMPLES C/INSPEÇÃO PVC P/ESGOTO D=100mm (4") (UN)

MAO DE OBRA	FONTES	UNID	COEFICIENTE	PREÇO UNITÁRIO	TOTAL
10043	AJUDANTE DE ENCANADOR	SEINFRA	H	0,44263658	10,47
12320	ENCANADOR	SEINFRA	H	0,44263658	13,46
TOTAL MAO DE OBRA:					16,58
MATERIAL	FONTES	UNID	COEFICIENTE	PREÇO UNITÁRIO	TOTAL
10026	ADESIVO PARA TUBO DE PVC RIGIDO	SEINFRA	KG	0,04811267	38,25
11326	JUNÇÃO SIMPLES PVC BRANCO C/INSP. P/ESG. DIAM. 100MM	SEINFRA	UN	0,96225343	16,27
11888	SOLUÇÃO LIMPADORA PARA PVC RIGIDO	SEINFRA	L	0,07698028	27,30
TOTAL MATERIAL:					19,60
VALOR:					30,19

11.16. C1761 - LUVA SIMPLES PVC BRANCO P/ESGOTO 50mm (2") (UN)

MAO DE OBRA	FONTES	UNID	COEFICIENTE	PREÇO UNITÁRIO	TOTAL
10043	AJUDANTE DE ENCANADOR	SEINFRA	H	0,13470296	10,47
12320	ENCANADOR	SEINFRA	H	0,13470296	13,46
TOTAL MAO DE OBRA:					3,22
MATERIAL	FONTES	UNID	COEFICIENTE	PREÇO UNITÁRIO	TOTAL
10026	ADESIVO PARA TUBO DE PVC RIGIDO	SEINFRA	KG	0,01443246	38,25
11888	SOLUÇÃO LIMPADORA PARA PVC RIGIDO	SEINFRA	L	0,02116761	27,30
12192	TUBO DE PVC DE 1 1/2" PARA DESCARGA	SEINFRA	UN	0,96216404	11,19
TOTAL MATERIAL:					11,80
VALOR:					15,12

11.17. C1762 - LUVA SIMPLES PVC BRANCO P/ESGOTO 75mm (3") (UN)

MAO DE OBRA	FONTES	UNID	COEFICIENTE	PREÇO UNITÁRIO	TOTAL
10043	AJUDANTE DE ENCANADOR	SEINFRA	H	0,17340373	10,47
12320	ENCANADOR	SEINFRA	H	0,17340373	13,46
TOTAL MAO DE OBRA:					4,15
MATERIAL	FONTES	UNID	COEFICIENTE	PREÇO UNITÁRIO	TOTAL
10026	ADESIVO PARA TUBO DE PVC RIGIDO	SEINFRA	KG	0,03275403	38,25
11460	LUVA SIMPLES PVC ESGOTO 75MM	SEINFRA	UN	0,96335406	3,00
11888	SOLUÇÃO LIMPADORA PARA PVC RIGIDO	SEINFRA	L	0,05009441	27,30
TOTAL MATERIAL:					5,51
VALOR:					9,66

11.18. C1758 - LUVA SIMPLES PVC BRANCO P/ESGOTO 100mm (4") (UN)

MAO DE OBRA	FONTES	UNID	COEFICIENTE	PREÇO UNITÁRIO	TOTAL
10043	AJUDANTE DE ENCANADOR	SEINFRA	H	0,22136829	10,47
12320	ENCANADOR	SEINFRA	H	0,22136829	13,46
TOTAL MAO DE OBRA:					5,30
MATERIAL	FONTES	UNID	COEFICIENTE	PREÇO UNITÁRIO	TOTAL
10026	ADESIVO PARA TUBO DE PVC RIGIDO	SEINFRA	KG	0,04812355	38,25
11457	LUVA SIMPLES PVC ESGOTO 100MM	SEINFRA	UN	0,96247065	4,80
11888	SOLUÇÃO LIMPADORA PARA PVC RIGIDO	SEINFRA	L	0,07699766	27,30
TOTAL MATERIAL:					6,58
VALOR:					13,88

11.19. C2350 - TE PVC BRANCO C/REDUÇÃO P/ESGOTO D=75X50mm (3"X2") (UN)

MAO DE OBRA	FONTES	UNID	COEFICIENTE	PREÇO UNITÁRIO	TOTAL
10043	AJUDANTE DE ENCANADOR	SEINFRA	H	0,35622225	10,47
12320	ENCANADOR	SEINFRA	H	0,35622225	13,46
TOTAL MAO DE OBRA:					6,52
MATERIAL	FONTES	UNID	COEFICIENTE	PREÇO UNITÁRIO	TOTAL
10026	ADESIVO PARA TUBO DE PVC RIGIDO	SEINFRA	KG	0,03995466	38,25
11888	SOLUÇÃO LIMPADORA PARA PVC RIGIDO	SEINFRA	L	0,06065406	27,30
12011	TE PVC REDUÇÃO ESGOTO DE 75X50MM	SEINFRA	UN	0,96276285	7,48
TOTAL MATERIAL:					10,38
VALOR:					18,91

11.20. C2347 - TE PVC BRANCO C/REDUÇÃO P/ESGOTO D=100X50mm (4"X2") (UN)

MAO DE OBRA	FONTES	UNID	COEFICIENTE	PREÇO UNITÁRIO	TOTAL
10043	AJUDANTE DE ENCANADOR	SEINFRA	H	0,44293521	10,47
12320	ENCANADOR	SEINFRA	H	0,44293521	13,46
TOTAL MAO DE OBRA:					16,60
MATERIAL	FONTES	UNID	COEFICIENTE	PREÇO UNITÁRIO	TOTAL

COMISSÃO Nº 407

10026	ADESIVO PARA TUBO DE PVC RIGIDO	SEINFRA	KG	0,05536690	38,25	2,12
11888	SOLUÇÃO LIMPADORA PARA PVC RIGIDO	SEINFRA	L	0,06762414	27,30	2,39
12008	TE PVC REDUÇÃO ESGOTO DE 100X50MM	SEINFRA	UN	0,96290263	8,61	8,29
TOTAL MATERIAL:						12,80
VALOR:						23,40

11.21. C2595 - TÊ PVC BRANCO P/ESGOTO D=50MM (2") JUNTAS SOLD. (UN)

MÃO DE OBRA		FORTE	UNID	COEFICIENTE	PREÇO UNITÁRIO	TOTAL
10043	AJUDANTE DE ENCANADOR	SEINFRA	H	0,27912703	10,47	2,92
12320	ENCANADOR	SEINFRA	H	0,27912703	13,46	3,76
TOTAL MÃO DE OBRA:						6,68
MATERIAL		FORTE	UNID	COEFICIENTE	PREÇO UNITÁRIO	TOTAL
10026	ADESIVO PARA TUBO DE PVC RIGIDO	SEINFRA	KG	0,02165640	38,25	0,83
11888	SOLUÇÃO LIMPADORA PARA PVC RIGIDO	SEINFRA	L	0,03176273	27,30	0,87
12014	TE PVC RIGIDO. PARA ESGOTO - 50MM (2")	SEINFRA	UN	0,96250702	6,00	5,78
TOTAL MATERIAL:						7,47
VALOR:						14,15

11.22. C2595 - TUBO PVC BRANCO P/ESGOTO D=40mm (1 1/2") (M)

MÃO DE OBRA		FORTE	UNID	COEFICIENTE	PREÇO UNITÁRIO	TOTAL
10043	AJUDANTE DE ENCANADOR	SEINFRA	H	0,23127896	10,47	2,42
12320	ENCANADOR	SEINFRA	H	0,23127896	13,46	3,11
TOTAL MÃO DE OBRA:						5,53
MATERIAL		FORTE	UNID	COEFICIENTE	PREÇO UNITÁRIO	TOTAL
10026	ADESIVO PARA TUBO DE PVC RIGIDO	SEINFRA	KG	0,00481831	38,25	0,18
11888	SOLUÇÃO LIMPADORA PARA PVC RIGIDO	SEINFRA	L	0,00722747	27,30	0,20
12194	TUBO PVC ESGOTO DE 40MM (1 1/2")	SEINFRA	M	0,97329893	3,60	3,50
TOTAL MATERIAL:						3,89
VALOR:						9,42

11.23. C2596 - TUBO PVC BRANCO P/ESGOTO D=50mm (2") (M)

MÃO DE OBRA		FORTE	UNID	COEFICIENTE	PREÇO UNITÁRIO	TOTAL
10043	AJUDANTE DE ENCANADOR	SEINFRA	H	0,28871400	10,47	3,02
12320	ENCANADOR	SEINFRA	H	0,28871400	13,46	3,89
TOTAL MÃO DE OBRA:						6,91
MATERIAL		FORTE	UNID	COEFICIENTE	PREÇO UNITÁRIO	TOTAL
10026	ADESIVO PARA TUBO DE PVC RIGIDO	SEINFRA	KG	0,00721785	38,25	0,28
11888	SOLUÇÃO LIMPADORA PARA PVC RIGIDO	SEINFRA	L	0,01058618	27,30	0,29
12195	TUBO PVC ESGOTO DE 50MM (2")	SEINFRA	M	0,87200380	5,50	5,35
TOTAL MATERIAL:						5,91
VALOR:						12,82

11.24. C2598 - TUBO PVC BRANCO P/ESGOTO D=75mm (3") (M)

MÃO DE OBRA		FORTE	UNID	COEFICIENTE	PREÇO UNITÁRIO	TOTAL
10043	AJUDANTE DE ENCANADOR	SEINFRA	H	0,46208321	10,47	4,84
12320	ENCANADOR	SEINFRA	H	0,46208321	13,46	6,22
TOTAL MÃO DE OBRA:						11,06
MATERIAL		FORTE	UNID	COEFICIENTE	PREÇO UNITÁRIO	TOTAL
10026	ADESIVO PARA TUBO DE PVC RIGIDO	SEINFRA	KG	0,01638545	38,25	0,63
11888	SOLUÇÃO LIMPADORA PARA PVC RIGIDO	SEINFRA	L	0,02502951	27,30	0,68
12196	TUBO PVC ESGOTO DE 75MM (3")	SEINFRA	M	0,97230009	7,83	7,61
TOTAL MATERIAL:						8,92
VALOR:						19,98

11.25. C2593 - TUBO PVC BRANCO P/ESGOTO D=100MM (4") (M)

MÃO DE OBRA		FORTE	UNID	COEFICIENTE	PREÇO UNITÁRIO	TOTAL
10043	AJUDANTE DE ENCANADOR	SEINFRA	H	0,50075411	10,47	5,24
12320	ENCANADOR	SEINFRA	H	0,50075411	13,46	6,74
TOTAL MÃO DE OBRA:						11,98
MATERIAL		FORTE	UNID	COEFICIENTE	PREÇO UNITÁRIO	TOTAL
10026	ADESIVO PARA TUBO DE PVC RIGIDO	SEINFRA	KG	0,02407471	38,25	0,92
11888	SOLUÇÃO LIMPADORA PARA PVC RIGIDO	SEINFRA	L	0,03851955	27,30	1,05
12193	TUBO PVC ESGOTO DE 100MM (4")	SEINFRA	M	0,97261856	9,33	9,07
TOTAL MATERIAL:						11,05
VALOR:						23,03

11.26. C2832 - FOSSA SEPTICA E SUMIDOURO EM ALVENARIA (UN)

MÃO DE OBRA		FORTE	UNID	COEFICIENTE	PREÇO UNITÁRIO	TOTAL
12543	SERVENTE	SEINFRA	H	1,92506040	9,13	17,58
TOTAL MÃO DE OBRA:						17,58
MATERIAL		FORTE	UNID	COEFICIENTE	PREÇO UNITÁRIO	TOTAL
10280	BRITA	SEINFRA	M3	1,43509506	56,00	80,42
12298	CURVA PVC LONGA DN 100	SEINFRA	UN	2,88759060	23,37	67,48
12456	TUBO PVC ESGOTO PRIMÁRIO DE 100 (NBR 5688)	SEINFRA	M	2,40632551	9,82	23,63
TOTAL MATERIAL:						171,53



CONSTRUÇÕES E SERVIÇOS EIRELI - EPP

COMISSÃO F.N. 425

SERVICO	FONTE	UNID	COEFICIENTE	PREÇO UNITÁRIO	TOTAL	
C0073	ALVENARIA DE TUIOLO CERÂMICO FURADO (9x19x19)cm C/ARGAMASSA MISTA DE CAL	SEINFRA	M2	9,67342851	37,58	363,53
C0074	ALVENARIA DE TUIOLO CERÂMICO FURADO (9x19x19)cm C/ARGAMASSA MISTA DE CAL	SEINFRA	M2	12,43589019	66,30	824,50
C0216	ARMADURA CA-50A MÉDIA D= 6,3 A 10,0mm	SEINFRA	KG	40,29151419	6,67	268,74
C0838	CONCRETO P/VIBR., FCK 10 MPa COM AGREGADO ADQUIRIDO	SEINFRA	M3	0,27913376	291,24	81,29
C0840	CONCRETO P/VIBR., FCK 15 MPa COM AGREGADO ADQUIRIDO	SEINFRA	M3	0,57559306	309,75	178,29
C1400	FORMA DE TÁBUAS DE 1" DE 3A. P/FUNDAÇÕES UTIL. 5 X	SEINFRA	M2	1,77105557	43,72	77,43
C2123	REBOCO C/ARGAMASSA DE CAL HIDRATADA E AREIA PENEIRADA TRAÇO 1:3 ESP=5 mm	SEINFRA	M2	10,58783220	13,85	146,64
C2784	ESCAVAÇÃO MANUAL SOLO DE 1A.CAT. PROF. ATÉ 1.50m	SEINFRA	M3	13,70643005	24,18	331,42
TOTAL SERVIÇO:					2271,85	
VALOR:						2.460,96

12.1. C2068 - QUADRO DE DISTRIBUIÇÃO DE LUZ EMBUTIR ATÉ 24 DIVISÕES 332X332X95mm, C/BARRAMENTO (UN)

MÃO DE OBRA	FONTE	UNID	COEFICIENTE	PREÇO UNITÁRIO	TOTAL	
10042	AJUDANTE DE ELETRICISTA	SEINFRA	H	2,88771884	10,47	30,23
12312	ELETRICISTA	SEINFRA	H	2,88771884	13,46	38,87
TOTAL MÃO DE OBRA:					68,10	

MATERIAL	FONTE	UNID	COEFICIENTE	PREÇO UNITÁRIO	TOTAL	
10193	BARRAMENTO NEUTRO P/ BAIXA TENSÃO	SEINFRA	UN	0,96257295	30,60	29,45
10194	BARRAMENTO PRINCIPAL P/ BAIXA TENSÃO	SEINFRA	UN	0,96257295	30,10	28,97
10195	BARRAMENTO TERRA P/ BAIXA TENSÃO	SEINFRA	UN	0,96257295	24,88	23,95
11756	QUADRO DISTRIBUIÇÃO LUZ 332X332X95MM	SEINFRA	UN	0,96257295	143,75	138,37
TOTAL MATERIAL:					229,75	
VALOR:						289,85

12.2. C3579 - QUADRO DE MEDIÇÃO PADRÃO COELCE - PADRÃO POPULAR (UN)

MÃO DE OBRA	FONTE	UNID	COEFICIENTE	PREÇO UNITÁRIO	TOTAL	
10042	AJUDANTE DE ELETRICISTA	SEINFRA	H	0,96275288	10,47	10,08
12312	ELETRICISTA	SEINFRA	H	0,96275288	13,46	12,96
TOTAL MÃO DE OBRA:					23,04	

MATERIAL	FONTE	UNID	COEFICIENTE	PREÇO UNITÁRIO	TOTAL	
16129	QUADRO MEDIÇÃO PADRÃO COELCE (PADRÃO MUTIRÃO)	SEINFRA	UN	0,96275288	44,80	43,13
TOTAL MATERIAL:					43,13	
VALOR:						66,17

12.3. C1130 - DISJUNTOR TRIPOLAR EM QUADRO DE DISTRIBUIÇÃO 70A (UN)

MÃO DE OBRA	FONTE	UNID	COEFICIENTE	PREÇO UNITÁRIO	TOTAL	
10042	AJUDANTE DE ELETRICISTA	SEINFRA	H	0,86636743	10,47	9,07
12312	ELETRICISTA	SEINFRA	H	0,86636743	13,46	11,66
TOTAL MÃO DE OBRA:					26,73	

MATERIAL	FONTE	UNID	COEFICIENTE	PREÇO UNITÁRIO	TOTAL	
11018	DISJUNTOR TRIPOLAR DE 70A	SEINFRA	UN	0,96263048	77,93	75,02
TOTAL MATERIAL:					75,02	
VALOR:						95,75

12.4. C1096 - DISJUNTOR MONOPOLAR EM QUADRO DE DISTRIBUIÇÃO 25A (UN)

MÃO DE OBRA	FONTE	UNID	COEFICIENTE	PREÇO UNITÁRIO	TOTAL	
10042	AJUDANTE DE ELETRICISTA	SEINFRA	H	0,28877820	10,47	3,02
12312	ELETRICISTA	SEINFRA	H	0,28877820	13,46	3,89
TOTAL MÃO DE OBRA:					6,91	

MATERIAL	FONTE	UNID	COEFICIENTE	PREÇO UNITÁRIO	TOTAL	
10984	DISJUNTOR MONOPOLAR 25A	SEINFRA	UN	0,96259400	8,30	7,99
TOTAL MATERIAL:					7,99	
VALOR:						14,90

12.5. C1093 - DISJUNTOR MONOPOLAR EM QUADRO DE DISTRIBUIÇÃO 16A (UN)

MÃO DE OBRA	FONTE	UNID	COEFICIENTE	PREÇO UNITÁRIO	TOTAL	
10042	AJUDANTE DE ELETRICISTA	SEINFRA	H	0,28877820	10,47	3,02
12312	ELETRICISTA	SEINFRA	H	0,28877820	13,46	3,89
TOTAL MÃO DE OBRA:					6,91	

MATERIAL	FONTE	UNID	COEFICIENTE	PREÇO UNITÁRIO	TOTAL	
10981	DISJUNTOR MONOPOLAR 16A	SEINFRA	UN	0,96259400	8,30	7,99
TOTAL MATERIAL:					7,99	
VALOR:						14,90

12.6. C1092 - DISJUNTOR MONOPOLAR EM QUADRO DE DISTRIBUIÇÃO 10A (UN)

MÃO DE OBRA	FONTE	UNID	COEFICIENTE	PREÇO UNITÁRIO	TOTAL	
10042	AJUDANTE DE ELETRICISTA	SEINFRA	H	0,28877820	10,47	3,02
12312	ELETRICISTA	SEINFRA	H	0,28877820	13,46	3,89
TOTAL MÃO DE OBRA:					6,91	

MATERIAL	FONTE	UNID	COEFICIENTE	PREÇO UNITÁRIO	TOTAL	
10980	DISJUNTOR MONOPOLAR 10A	SEINFRA	UN	0,96259400	8,30	7,99
TOTAL MATERIAL:					7,99	
VALOR:						14,90



CONSTRUÇÕES E SERVIÇOS EIRELI - EPP

COMISSÃO F. 40

12.7. C1494 - INTERRUPTOR UMA TECLA SIMPLES 10A 250V (UN)

MAO DE OBRA		FONTE	UNID	COEFICIENTE	PREÇO UNITÁRIO	TOTAL
10042	AJUDANTE DE ELETRICISTA	SEINFRA	H	0,20247018	10,47	2,12
12312	ELETRICISTA	SEINFRA	H	0,20247018	13,46	2,73
TOTAL MAO DE OBRA:						4,85
MATERIAL		FONTE	UNID	COEFICIENTE	PREÇO UNITÁRIO	TOTAL
11255	INTERRUPTOR 1 TECLA SIMPLES	SEINFRA	UN	0,9614371	6,00	5,78
TOTAL MATERIAL:						5,78
VALOR:						10,63

12.8. C1479 - INTERRUPTOR DUAS TECLAS SIMPLES 10A 250V (UN)

MAO DE OBRA		FONTE	UNID	COEFICIENTE	PREÇO UNITÁRIO	TOTAL
10042	AJUDANTE DE ELETRICISTA	SEINFRA	H	0,35602246	10,47	3,73
12312	ELETRICISTA	SEINFRA	H	0,35602246	13,46	4,79
TOTAL MAO DE OBRA:						8,52
MATERIAL		FONTE	UNID	COEFICIENTE	PREÇO UNITÁRIO	TOTAL
11263	INTERRUPTOR 2 TECLAS SIMPLES	SEINFRA	UN	0,96222287	7,93	7,63
TOTAL MATERIAL:						7,63
VALOR:						16,15

12.9. C1489 - INTERRUPTOR TRES TECLAS SIMPLES 10A 250V (UN)

MAO DE OBRA		FONTE	UNID	COEFICIENTE	PREÇO UNITÁRIO	TOTAL
10042	AJUDANTE DE ELETRICISTA	SEINFRA	H	0,51048943	10,47	5,34
12312	ELETRICISTA	SEINFRA	H	0,51048943	13,46	6,87
TOTAL MAO DE OBRA:						12,22
MATERIAL		FONTE	UNID	COEFICIENTE	PREÇO UNITÁRIO	TOTAL
11267	INTERRUPTOR 3 TECLAS SIMPLES	SEINFRA	UN	0,96318759	12,93	12,45
TOTAL MATERIAL:						12,45
VALOR:						24,67

12.10. C1495 - INTERRUPTOR UMA TECLA SIMPLES E TOMADA UNIVERSAL 10A 250V (UN)

MAO DE OBRA		FONTE	UNID	COEFICIENTE	PREÇO UNITÁRIO	TOTAL
10042	AJUDANTE DE ELETRICISTA	SEINFRA	H	0,35643680	10,47	3,73
12312	ELETRICISTA	SEINFRA	H	0,35643680	13,46	4,80
TOTAL MAO DE OBRA:						8,53
MATERIAL		FONTE	UNID	COEFICIENTE	PREÇO UNITÁRIO	TOTAL
11259	INTERRUPTOR 1 TECLA SIMPLES 1 TOMADA 2POLOS UNIV.	SEINFRA	UN	0,96334272	13,90	13,39
TOTAL MATERIAL:						13,39
VALOR:						21,92

12.11. C1483 - INTERRUPTOR DUAS TECLAS SIMPLES E TOMADA 10A 250V (UN)

MAO DE OBRA		FONTE	UNID	COEFICIENTE	PREÇO UNITÁRIO	TOTAL
10042	AJUDANTE DE ELETRICISTA	SEINFRA	H	0,51028674	10,47	5,34
12312	ELETRICISTA	SEINFRA	H	0,51028674	13,46	6,87
TOTAL MAO DE OBRA:						12,21
MATERIAL		FONTE	UNID	COEFICIENTE	PREÇO UNITÁRIO	TOTAL
11265	INTERRUPTOR 2 TECLAS SIMPLES 1TOMADA 2POLOS	SEINFRA	UN	0,96280517	16,70	16,08
TOTAL MATERIAL:						16,08
VALOR:						28,29

12.12. C1481 - INTERRUPTOR DUAS TECLAS PARALELO 10A 250V (UN)

MAO DE OBRA		FONTE	UNID	COEFICIENTE	PREÇO UNITÁRIO	TOTAL
10042	AJUDANTE DE ELETRICISTA	SEINFRA	H	0,51040398	10,47	5,34
12312	ELETRICISTA	SEINFRA	H	0,51040398	13,46	6,87
TOTAL MAO DE OBRA:						12,21
MATERIAL		FONTE	UNID	COEFICIENTE	PREÇO UNITÁRIO	TOTAL
11261	INTERRUPTOR 2 TECLAS PARALELO	SEINFRA	UN	0,96302637	13,90	13,39
TOTAL MATERIAL:						13,39
VALOR:						25,60

12.13. C2493 - TOMADA UNIVERSAL 10A 250V (UN)

MAO DE OBRA		FONTE	UNID	COEFICIENTE	PREÇO UNITÁRIO	TOTAL
10042	AJUDANTE DE ELETRICISTA	SEINFRA	H	0,20240098	10,47	2,12
12312	ELETRICISTA	SEINFRA	H	0,20240098	13,46	2,72
TOTAL MAO DE OBRA:						4,84
MATERIAL		FONTE	UNID	COEFICIENTE	PREÇO UNITÁRIO	TOTAL
12119	TOMADA UNIVERSAL 2POLOS	SEINFRA	UN	0,96381422	5,90	5,68
TOTAL MATERIAL:						5,68
VALOR:						10,53

12.14. C2480 - TOMADA 2 POLOS MAIS TERRA 20A - 250V, SISTEMA "X" (UN)

MAO DE OBRA		FONTE	UNID	COEFICIENTE	PREÇO UNITÁRIO	TOTAL
10042	AJUDANTE DE ELETRICISTA	SEINFRA	H	0,33678455	10,47	3,53
12312	ELETRICISTA	SEINFRA	H	0,33678455	13,46	4,53
TOTAL MAO DE OBRA:						8,06



CONSTRUÇÕES E SERVIÇOS EIRELI - EPP

15.015.01/0001-10
Fis. 40

MATERIAL	QUANTIDADE	UNID.	COEFICIENTE	PREÇO UNITÁRIO	TOTAL
12106	TOMADA 2 POLOS, MAIS TERRA 20A - 250V, SISTEMA "X"	SEINFRA	UN	0,96224156	9,78
TOTAL MATERIAL:					9,78
VALOR:					17,47

12.16. C4562 - DISPOSITIVO DE PROTEÇÃO CONTRA SURTOS DE TENSÃO - DPS's - 40 KA/440V (UN)

MATERIAL	QUANTIDADE	UNID.	COEFICIENTE	PREÇO UNITÁRIO	TOTAL
18442	DISPOSITIVO DE PROTEÇÃO CONTRA SURTOS DE TENSÃO - DPS's - 40 KA/440V	SEINFRA	UN	0,96267494	106,63
TOTAL MATERIAL:					102,65
VALOR:					102,65

12.16. C4107 - ARANDELA PARA LÂMPADA INCANDESCENTE 60W EM ALUMÍNIO ANODIZADO E PINTADO POR PROCESSO ELETROSTÁTICO COM REFLETOR

MÃO DE OBRA	QUANTIDADE	UNID.	COEFICIENTE	PREÇO UNITÁRIO	TOTAL
10042	AJUDANTE DE ELETRICISTA	SEINFRA	H	1,15517593	10,47
12312	ELETRICISTA	SEINFRA	H	1,15517593	13,46
TOTAL MÃO DE OBRA:					27,64

MATERIAL	QUANTIDADE	UNID.	COEFICIENTE	PREÇO UNITÁRIO	TOTAL
17928	ARANDELA PARA LÂMPADA INCANDESCENTE 60W EM ALUMÍNIO ANODIZADO E PINTADO	SEINFRA	UN	0,96264660	88,97
TOTAL MATERIAL:					85,69
VALOR:					113,29

12.17. C1665 - LUMINÁRIA FLUORESCENTE COMPLETA C/2 LÂMPADAS DE 20W (UN)

MÃO DE OBRA	QUANTIDADE	UNID.	COEFICIENTE	PREÇO UNITÁRIO	TOTAL
10042	AJUDANTE DE ELETRICISTA	SEINFRA	H	1,05919241	10,47
12312	ELETRICISTA	SEINFRA	H	1,05919241	13,46
TOTAL MÃO DE OBRA:					25,35

MATERIAL	QUANTIDADE	UNID.	COEFICIENTE	PREÇO UNITÁRIO	TOTAL
11363	LUMINARIA FLUORESCENTE 2X20W COMPLETA COM LAMPADA	SEINFRA	UN	0,96290219	46,00
TOTAL MATERIAL:					44,29
VALOR:					69,64

12.18. C1666 - LUMINARIA FLUORESCENTE COMPLETA C/2 LÂMPADAS DE 40W (UN)

MÃO DE OBRA	QUANTIDADE	UNID.	COEFICIENTE	PREÇO UNITÁRIO	TOTAL
10042	AJUDANTE DE ELETRICISTA	SEINFRA	H	1,05888736	10,47
12312	ELETRICISTA	SEINFRA	H	1,05888736	13,46
TOTAL MÃO DE OBRA:					25,34

MATERIAL	QUANTIDADE	UNID.	COEFICIENTE	PREÇO UNITÁRIO	TOTAL
11364	LUMINARIA FLUORESCENTE 2X40W COMPLETA COM LAMPADA	SEINFRA	UN	0,96262487	57,77
TOTAL MATERIAL:					55,61
VALOR:					80,95

12.19. C1662 - LUMINARIA FLUORESCENTE COMPLETA (1 X 16)W (UN)

MÃO DE OBRA	QUANTIDADE	UNID.	COEFICIENTE	PREÇO UNITÁRIO	TOTAL
10042	AJUDANTE DE ELETRICISTA	SEINFRA	H	1,05933527	10,47
12312	ELETRICISTA	SEINFRA	H	1,05933527	13,46
TOTAL MÃO DE OBRA:					25,35

MATERIAL	QUANTIDADE	UNID.	COEFICIENTE	PREÇO UNITÁRIO	TOTAL
11368	LUMINARIA FLUORESCENTE COMPLETA (1 X 16)W	SEINFRA	UN	0,96303206	38,95
TOTAL MATERIAL:					37,51
VALOR:					62,86

12.20. C1638 - LUMINARIA FLUORESCENTE COMPLETA (2 X 32)W (UN)

MÃO DE OBRA	QUANTIDADE	UNID.	COEFICIENTE	PREÇO UNITÁRIO	TOTAL
10042	AJUDANTE DE ELETRICISTA	SEINFRA	H	1,05877449	10,47
12312	ELETRICISTA	SEINFRA	H	1,05877449	13,46
TOTAL MÃO DE OBRA:					25,34

MATERIAL	QUANTIDADE	UNID.	COEFICIENTE	PREÇO UNITÁRIO	TOTAL
11371	LUMINARIA FLUORESCENTE COMPLETA (2 X 32)W	SEINFRA	UN	0,96252227	94,63
TOTAL MATERIAL:					91,08
VALOR:					116,42

12.21. C4412 - LUMINARIA DE PISO MÓVEL, CORPO EM ALUMÍNIO, REFLETOR EM ALUMÍNIO ANODIZADO COM PROTETOR DE VIDRO EM GRADE DE ALUMÍNIO

MÃO DE OBRA	QUANTIDADE	UNID.	COEFICIENTE	PREÇO UNITÁRIO	TOTAL
10042	AJUDANTE DE ELETRICISTA	SEINFRA	H	1,44367059	10,47
12312	ELETRICISTA	SEINFRA	H	1,44367059	13,46
TOTAL MÃO DE OBRA:					34,55

MATERIAL	QUANTIDADE	UNID.	COEFICIENTE	PREÇO UNITÁRIO	TOTAL
18350	LUMINARIA DE PISO MÓVEL, CORPO EM ALUMÍNIO, REFLETOR EM ALUM. ANOD. C/	SEINFRA	UN	0,96258039	48,60
18351	LÂMPADA VAPOR METÁLICO 70W	SEINFRA	UN	0,96258039	44,12
18352	REATOR / IGNITOR	SEINFRA	UN	0,96258039	38,01
TOTAL MATERIAL:					125,64
VALOR:					160,39

12.22. 91924 - CABO DE COBRE FLEXÍVEL ISOLADO, 1,5 MM², ANTI-CHAMA 450/750 V, PARA CIRCUITOS TERMINAIS - FORNECIMENTO E INSTALAÇÃO.

MATERIAL	QUANTIDADE	UNID.	COEFICIENTE	PREÇO UNITÁRIO	TOTAL
----------	------------	-------	-------------	----------------	-------



CONSTRUÇÕES E SERVIÇOS EIRELI - EPP

COMISSÃO Nº 407

0000983	CABO DE COBRE, RIGIDO, CLASSE 2, ISOLACAO EM PVC/A, ANTICHAMA BWF-B, 1	SINAPI	M	0,97055047	0,64	0,62
00021127	FITA ISOLANTE ADESIVA ANTICHAMA, USO ATE 750 V, EM ROLO DE 19 MM X 5 M	SINAPI	UN	0,00734030	3,21	0,02
					TOTAL MATERIAL:	0,64
SERVIÇO		FORNTE	UNID	COEFICIENTE	PREÇO UNITÁRIO	TOTAL
88247	AUXILIAR DE ELETRICISTA COM ENCARGOS COMPLEMENTARES	SINAPI	H	0,01957412	15,23	0,30
88264	ELETRICISTA COM ENCARGOS COMPLEMENTARES	SINAPI	H	0,01957412	18,76	0,37
					TOTAL SERVIÇO:	0,67
					VALOR:	1,31

12.23. 91926 - CABO DE COBRE FLEXIVEL ISOLADO, 2,5 MM², ANTI-CHAMA 450/750 V, PARA CIRCUITOS TERMINAIS - FORNECIMENTO E INSTALAÇÃO.

00001014	CABO DE COBRE, FLEXIVEL, CLASSE 4 OU 5, ISOLACAO EM PVC/A, ANTICHAMA BWF-B, 1	SINAPI	M	1,26349235	1,05	1,33
00021127	FITA ISOLANTE ADESIVA ANTICHAMA, USO ATE 750 V, EM ROLO DE 19 MM X 5 M	SINAPI	UN	0,00955583	3,21	0,03
					TOTAL MATERIAL:	1,36
SERVIÇO		FORNTE	UNID	COEFICIENTE	PREÇO UNITÁRIO	TOTAL
88247	AUXILIAR DE ELETRICISTA COM ENCARGOS COMPLEMENTARES	SINAPI	H	0,03185275	15,23	0,49
88264	ELETRICISTA COM ENCARGOS COMPLEMENTARES	SINAPI	H	0,03185275	18,76	0,60
					TOTAL SERVIÇO:	1,09
					VALOR:	2,44

12.24. C0534 - CABO ISOLADO PVC 750V 4MM² (M)

10042	AJUDANTE DE ELETRICISTA	SEINFRA	H	0,11569401	10,47	1,21
12312	ELETRICISTA	SEINFRA	H	0,11569401	13,46	1,56
					TOTAL MAO DE OBRA:	2,77
MATERIAL		FORNTE	UNID	COEFICIENTE	PREÇO UNITÁRIO	TOTAL
10357	CABO ISOLADO PVC 750V 4MM2	SEINFRA	M	0,98339904	1,72	1,69
					TOTAL MATERIAL:	1,69
					VALOR:	4,46

12.25. C0527 - CABO ISOLADO PVC 750V 16MM² (M)

10042	AJUDANTE DE ELETRICISTA	SEINFRA	H	0,15409473	10,47	1,61
12312	ELETRICISTA	SEINFRA	H	0,15409473	13,46	2,07
					TOTAL MAO DE OBRA:	3,68
MATERIAL		FORNTE	UNID	COEFICIENTE	PREÇO UNITÁRIO	TOTAL
10342	CABO ISOLADO EM PVC 16MM2 - 750V	SEINFRA	M	0,98235387	6,66	6,54
					TOTAL MATERIAL:	6,54
					VALOR:	10,23

12.26. C1184 - ELETRODUTO FLEXIVEL, TIPO GARGANTA (M)

10042	AJUDANTE DE ELETRICISTA	SEINFRA	H	0,77017862	10,47	8,06
					TOTAL MAO DE OBRA:	8,06
MATERIAL		FORNTE	UNID	COEFICIENTE	PREÇO UNITÁRIO	TOTAL
11084	ELETRODUTO FLEXIVEL TIPO GARGANTA	SEINFRA	M	0,96272328	1,98	1,91
					TOTAL MATERIAL:	1,91
					VALOR:	9,97

12.27. C0636 - CAIXA DE PASSAGEM EM ALVENARIA - 1/2 TJOLO COMUM (M2)

12391	PEDREIRO	SEINFRA	H	2,21464576	13,46	29,81
12543	SERVENTE	SEINFRA	H	2,69609049	9,13	24,62
					TOTAL MAO DE OBRA:	54,43
MATERIAL		FORNTE	UNID	COEFICIENTE	PREÇO UNITÁRIO	TOTAL
10109	AREIA MEDIA	SEINFRA	M3	0,05873625	46,00	2,70
10441	CAL HIDRATADA	SEINFRA	KG	4,81444729	0,74	3,56
10805	CIMENTO PORTLAND	SEINFRA	KG	11,40061119	0,50	5,70
12082	TJOLO MACIÇO COMUM	SEINFRA	UN	80,88271452	0,25	20,22
					TOTAL MATERIAL:	32,18
					VALOR:	86,61

13.1. C1208 - EMASSAMENTO DE PAREDES INTERNAS 2 DEMÃOS COM MASSA DE PVA (M2)

10045	AJUDANTE DE PINTOR	SEINFRA	H	0,19274527	10,47	2,02
12395	PINTOR	SEINFRA	H	0,28911790	13,46	3,89
					TOTAL MAO DE OBRA:	5,91
MATERIAL		FORNTE	UNID	COEFICIENTE	PREÇO UNITÁRIO	TOTAL
11347	LIXA PARA MADEIRA/MASSA	SEINFRA	UN	0,38549054	0,55	0,21
11513	MASSA CORRIDA A BASE DE PVA	SEINFRA	KG	0,67460844	5,26	3,55
					TOTAL MATERIAL:	3,76
					VALOR:	9,67

13.2. 88489 - APLICAÇÃO MANUAL DE PINTURA COM TINTA LÁTEX ACRÍLICA EM PAREDES, DUAS DEMÃOS. AF_06/2014 (M2)

MATERIAL		FORNTE	UNID	COEFICIENTE	PREÇO UNITÁRIO	TOTAL
-----------------	--	---------------	-------------	--------------------	-----------------------	--------------



CONSTRUÇÕES E SERVIÇOS EIRELI - EPP

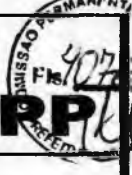

MATERIAL		FORTE	UNID	COEFICIENTE	PREÇO UNITÁRIO	TOTAL
00007356	TINTA ACRILICA PREMIUM, COR BRANCO FOSCO	SINAPI	L	0,30085566	17,99	5,41
TOTAL MATERIAL:						5,41
SERVICO		FORTE	UNID	COEFICIENTE	PREÇO UNITÁRIO	TOTAL
88310	PINTOR COM ENCARGOS COMPLEMENTARES	SINAPI	H	0,17048487	18,51	3,16
88316	SERVENTE COM ENCARGOS COMPLEMENTARES	SINAPI	H	0,06290619	14,02	0,88
TOTAL SERVICOS:						4,04
VALOR:						9,45

13.3. 88490 - APLICACAO MECANICA DE PINTURA COM TINTA LATEX PVA EM TETO, DUAS DEMAOS. AF_06/2014 (M2)

MATERIAL		FORTE	UNID	COEFICIENTE	PREÇO UNITÁRIO	TOTAL
00007345	TINTA LATEX PVA PREMIUM, COR BRANCA	SINAPI	L	0,39594551	15,55	6,16
TOTAL MATERIAL:						6,16
SERVICO		FORTE	UNID	COEFICIENTE	PREÇO UNITÁRIO	TOTAL
88316	SERVENTE COM ENCARGOS COMPLEMENTARES	SINAPI	H	0,01605185	14,02	0,23
95218	PULVERIZADOR DE TINTA ELÉTRICO/MÁQUINA DE PINTURA AIRLESS, VAZÃO 2 L/MIN - CHP	SINAPI	CHP	0,00609970	20,40	0,12
95219	PULVERIZADOR DE TINTA ELÉTRICO/MÁQUINA DE PINTURA AIRLESS, VAZÃO 2 L/MIN - CHI	SINAPI	CHI	0,03777534	19,42	0,73
TOTAL SERVICOS:						1,08
VALOR:						7,24

13.4. 88415 - APLICACAO MANUAL DE FUNDO SELADOR ACRILICO EM PAREDES EXTERNAS DE CASAS. AF_06/2014 (M2)

MATERIAL		FORTE	UNID	COEFICIENTE	PREÇO UNITÁRIO	TOTAL
00006085	SELADOR ACRILICO PAREDES INTERNAS/EXTERNAS	SINAPI	L	0,14644400	5,80	0,84
TOTAL MATERIAL:						0,84
SERVICO		FORTE	UNID	COEFICIENTE	PREÇO UNITÁRIO	TOTAL
88310	PINTOR COM ENCARGOS COMPLEMENTARES	SINAPI	H	0,04881735	18,51	0,90
88316	SERVENTE COM ENCARGOS COMPLEMENTARES	SINAPI	H	0,01265635	14,02	0,18
TOTAL SERVICOS:						1,08
VALOR:						1,92

13.5. 95305 - TEXTURA ACRILICA, APLICACAO MANUAL EM PAREDE, UMA DEMAIO. AF_09/2016 (M2)

MATERIAL		FORTE	UNID	COEFICIENTE	PREÇO UNITÁRIO	TOTAL
00038877	MASSA PARA TEXTURA LISA DE BASE ACRILICA, USO INTERNO E EXTERNO	SINAPI	KG	1,04225432	5,54	5,77
TOTAL MATERIAL:						5,77
SERVICO		FORTE	UNID	COEFICIENTE	PREÇO UNITÁRIO	TOTAL
88310	PINTOR COM ENCARGOS COMPLEMENTARES	SINAPI	H	0,17188054	18,51	3,18
88316	SERVENTE COM ENCARGOS COMPLEMENTARES	SINAPI	H	0,06308381	14,02	0,88
TOTAL SERVICOS:						4,07
VALOR:						9,84

13.6. C1206 - EMASSAMENTO DE ESQUADRIAS DE MADEIRA PTINTA OLEO OU ESMALTE 2 DEMAOS (M2)

MAO DE OBRA		FORTE	UNID	COEFICIENTE	PREÇO UNITÁRIO	TOTAL
10045	AJUDANTE DE PINTOR	SEINFRA	H	0,28875938	10,47	3,02
12395	PINTOR	SEINFRA	H	0,33688595	13,46	4,53
TOTAL MAO DE OBRA:						7,56
MATERIAL		FORTE	UNID	COEFICIENTE	PREÇO UNITÁRIO	TOTAL
11347	LIXA PARA MADEIRA/MASSA	SEINFRA	UN	0,48126564	0,55	0,26
11512	MASSA CORRIDA A BASE DE OLEO	SEINFRA	KG	0,43313907	9,46	4,10
TOTAL MATERIAL:						4,36
VALOR:						11,92

13.7. C1280 - ESMALTE DUAS DEMAOS EM ESQUADRIAS DE MADEIRA (M2)

MAO DE OBRA		FORTE	UNID	COEFICIENTE	PREÇO UNITÁRIO	TOTAL
10045	AJUDANTE DE PINTOR	SEINFRA	H	0,33671738	10,47	3,53
12395	PINTOR	SEINFRA	H	0,38481986	13,46	5,18
TOTAL MAO DE OBRA:						8,71
MATERIAL		FORTE	UNID	COEFICIENTE	PREÇO UNITÁRIO	TOTAL
10035	AGUARRAZ MINERAL	SEINFRA	L	0,03948199	10,46	0,40
11100	ESMALTE SINTETICO	SEINFRA	L	0,15392794	12,00	1,85
11199	FUNDO BRANCO FOSCO NIVELADOR P/ MADEIRAS	SEINFRA	L	0,12506645	16,18	2,02
11347	LIXA PARA MADEIRA/MASSA	SEINFRA	UN	0,38481986	0,55	0,21
TOTAL MATERIAL:						4,48
VALOR:						13,19

13.8. C1279 - ESMALTE DUAS DEMAOS EM ESQUADRIAS DE FERRO (M2)

MAO DE OBRA		FORTE	UNID	COEFICIENTE	PREÇO UNITÁRIO	TOTAL
10045	AJUDANTE DE PINTOR	SEINFRA	H	0,77069847	10,47	8,07
12395	PINTOR	SEINFRA	H	0,77069847	13,46	10,37
TOTAL MAO DE OBRA:						18,44
MATERIAL		FORTE	UNID	COEFICIENTE	PREÇO UNITÁRIO	TOTAL
10035	AGUARRAZ MINERAL	SEINFRA	L	0,02890119	10,46	0,30
11100	ESMALTE SINTETICO	SEINFRA	L	0,15413970	12,00	1,85
11346	LIXA PARA FERRO	SEINFRA	UN	0,28901193	2,23	0,64
12293	ZARCÃO	SEINFRA	L	0,11560477	15,49	1,79
TOTAL MATERIAL:						4,58
VALOR:						23,03



CONSTRUÇÕES E SERVIÇOS EIRELI - EPP

COMISSÃO F. 40

13.9. C0588 - CAIAÇÃO EM DUAS DEMAOS COM SUPERCAL (M2)

MAO DE OBRA		FONTE	UNID	COEFICIENTE	PREÇO UNITÁRIO	TOTAL
12395	PINTOR	SEINFRA	H	0,19269384	13,46	2,59
TOTAL MAO DE OBRA:						2,59
MATERIAL		FONTE	UNID	COEFICIENTE	PREÇO UNITÁRIO	TOTAL
12496	SUPERCAL	SEINFRA	KG	0,28904074	1,06	0,31
TOTAL MATERIAL:						0,31
VALOR:						2,90

14.1. C1807 - MURO CONTORNO DE ALVENARIA. E CONCRETO(PILAR-CINTA),INCLUSIVE PINTURA (M2)

EQUIPAMENTO		FONTE	UNID	COEFICIENTE	PREÇO UNITÁRIO	TOTAL
10682	BETONEIRA ELÉTRICA 580L (CHP)	SEINFRA	H	0,02887642	20,09	0,58
TOTAL EQUIPAMENTO:						0,58
MAO DE OBRA		FONTE	UNID	COEFICIENTE	PREÇO UNITÁRIO	TOTAL
10040	AJUDANTE DE ARMADOR/FERREIRO	SEINFRA	H	0,14438210	10,47	1,51
10045	AJUDANTE DE PINTOR	SEINFRA	H	0,21176041	10,47	2,22
10121	ARMADOR/FERREIRO	SEINFRA	H	0,14438210	13,46	1,94
12391	PEDREIRO	SEINFRA	H	3,08015137	13,46	41,46
12395	PINTOR	SEINFRA	H	0,72191048	13,46	9,72
12543	SERVENTE	SEINFRA	H	5,00524568	9,13	45,70
TOTAL MAO DE OBRA:						102,95
MATERIAL		FONTE	UNID	COEFICIENTE	PREÇO UNITÁRIO	TOTAL
10103	ARAME RECOZIDO N.18 BWG	SEINFRA	KG	0,03850190	9,97	0,38
10108	AREIA GROSSA	SEINFRA	M3	0,07700378	50,00	3,85
10109	AREIA MEDIA	SEINFRA	M3	0,08181652	46,00	3,76
10163	AÇO CA-50	SEINFRA	KG	2,08835312	3,96	8,31
10280	BRITA	SEINFRA	M3	0,02887642	56,00	1,62
10805	CIMENTO PORTLAND	SEINFRA	KG	43,31462871	0,50	21,66
11600	PEDRA DE MÃO (RACHÃO)	SEINFRA	M3	0,14438210	45,37	6,55
11605	PEDRISCO	SEINFRA	M3	0,00962547	63,20	0,61
11917	TABUA DE 1" - L = 12cm	SEINFRA	M	0,43314628	4,41	1,91
12081	TUOLO CERÂMICO FURADO 9X19X19CM	SEINFRA	UN	24,06368262	0,42	10,11
12082	TUOLO MACIÇO COMUM	SEINFRA	UN	17,32585148	0,25	4,33
12098	TINTA MINERAL IMPERMEÁVEL EM PÓ	SEINFRA	KG	0,83741616	4,95	4,15
TOTAL MATERIAL:						67,29
VALOR:						170,36

14.2. C4728 - CERCA/GRADIL NYLOFOR H=2,43M, MALHA 5 X 20CM - FIO 4,30MM, COM FIXADORES DE POLIAMIDA EM POSTE 40 x 60 MM CHUMBADOS EM

MATERIAL		FONTE	UNID	COEFICIENTE	PREÇO UNITÁRIO	TOTAL
19042	PAINEL NYLOFOR 2,43M x 2,5M (A X L) - MALHA 5 x 20 CM - FIO 4,30MM, REVESTIDO EM	SEINFRA	UN	0,38499028	418,64	161,17
19045	POSTE 40 x 60 MM, PINTURA ELETROSTÁTICA EM POLIESTER, NAS CORES VERDE OU	SEINFRA	UN	0,38499028	104,92	40,39
19048	FIXADOR POLIAMIDA PARA POSTE, NAS CORES VERDE OU BRANCA	SEINFRA	UN	2,69483197	3,50	9,43
19049	SERVIÇO - COLOCAÇÃO E MONTAGEM DE CERCA/GRADIL NYLOFOR	SEINFRA	M2	2,33881596	15,00	35,08
TOTAL MATERIAL:						246,08
VALOR:						246,08

14.3. C4557 - PORTÃO DESLIZANTE NYLOFOR, COMPOSTO DE QUADRO, PAINÉIS E ACESSÓRIOS COM PINTURA ELETROSTÁTICA COM TINTA POLIESTER,

MATERIAL		FONTE	UNID	COEFICIENTE	PREÇO UNITÁRIO	TOTAL
18437	PORTÃO DESLIZANTE NYLOFOR, COMPOSTO DE QUADRO, PAINÉIS E ACESSÓRIOS COM	SEINFRA	M2	0,96250002	440,00	423,50
TOTAL MATERIAL:						423,50
VALOR:						423,50

14.4. C3449 - MEIO FIO PRÉ MOLDADO (0,07x0,30x1,00)m C/REJUNTAMENTO (M)

MAO DE OBRA		FONTE	UNID	COEFICIENTE	PREÇO UNITÁRIO	TOTAL
12391	PEDREIRO	SEINFRA	H	0,17316305	13,46	2,33
12543	SERVENTE	SEINFRA	H	0,34832609	9,13	3,16
TOTAL MAO DE OBRA:						5,49
MATERIAL		FONTE	UNID	COEFICIENTE	PREÇO UNITÁRIO	TOTAL
10971	MEIO FIO PRE MOLDADO DIM.=(0,07x0,30x1,00)m	SEINFRA	M	0,96201692	11,27	10,84
TOTAL MATERIAL:						10,84
SERVIÇO		FONTE	UNID	COEFICIENTE	PREÇO UNITÁRIO	TOTAL
C0170	ARGAMASSA DE CIMENTO E AREIA S/PEN. TRAÇO 1:3	SEINFRA	M3	0,00096201	390,20	0,38
TOTAL SERVIÇO:						0,38
VALOR:						16,71

14.5. C1430 - GRAMA EM PLACAS E=6 CM FORNECIMENTO E PLANTIO (M2)

MAO DE OBRA		FONTE	UNID	COEFICIENTE	PREÇO UNITÁRIO	TOTAL
10037	AJUDANTE	SEINFRA	H	0,19984845	10,47	2,09
TOTAL MAO DE OBRA:						2,09
MATERIAL		FONTE	UNID	COEFICIENTE	PREÇO UNITÁRIO	TOTAL
11225	GRAMA TIPO BATATAIS EM PLACA	SEINFRA	M2	0,86556116	7,55	6,53
12077	TERRA VEGETAL	SEINFRA	M3	0,07213010	42,48	3,06
TOTAL MATERIAL:						9,60
VALOR:						11,69



CONSTRUÇÕES E SERVIÇOS EIRELI - EPP

4075
CNPJ 10.932.123/0001-14

14.6. C0112 - ARBUSTOS ORNAMENTAIS EM GERAL. C/ ALTURA MINIMA DE 50CM (UN)

MAO DE OBRA	FONTE	UNID	COEFICIENTE	PREÇO UNITÁRIO	TOTAL	
11277	JARDINEIRO	SEINFRA	H	0,16316096	13,46	2,20
TOTAL MAO DE OBRA:						2,20
MATERIAL	FONTE	UNID	COEFICIENTE	PREÇO UNITÁRIO	TOTAL	
10105	ARBUSTO ORNAMENTAL	SEINFRA	UN	0,96203398	17,81	17,13
TOTAL MATERIAL:						17,13
VALOR:						19,33

14.7. C1628 - LIMPEZA GERAL (M2)

MAO DE OBRA	FONTE	UNID	COEFICIENTE	PREÇO UNITÁRIO	TOTAL	
12543	SERVENTE	SEINFRA	H	0,67470274	9,13	6,16
TOTAL MAO DE OBRA:						6,16
VALOR:						6,16

BOA VIAGEM (CEARÁ), 31 DE AGOSTO DE 2017.

WU CONSTRUÇÕES E SERVIÇOS EIRELI-EPP

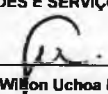
Francisco Wilson Uchoa Nogueira
Tecnólogo em Const. Civil
CREA 43507-D









CONSTRUÇÕES E SERVIÇOS EIRELI - EPP



		COMPOSIÇÃO DO BDI							
		OBRA:	UNIDADE BÁSICA DE SAÚDE PORTE I	DATA : 01/09/2017	BDI : 28,82%				
WU CONSTRUÇÕES E SERVIÇOS EIRELI - EPP	LOCAL:	RUA FRANCISCO MÁXIMO DE ANDRADE, S/N, RIACHO VERDE, VÁRZEA ALEGRE/CE		FORTE	VERSÃO	MON	MES	REF.	
	CLIENTE:	PREFEITURA MUNICIPAL DE VÁRZEA ALEGRE / CE		SBC	2017/08 - Fortaleza	118,48%	-	08/2017	
				SENFRA	024.1 COM DESONERAÇÃO	87,01%	-	03/2016	
				SICRO	2016/11 SEM DESONERAÇÃO	118,48%	-	03/2017	
				SICRO	2017/01	-	-	01/2017	
				SINAPI	2017/07 SEM DESONERAÇÃO	118,24%	74,40%	08/2017	
				COMPOSIÇÕES PRÓPRIAS				-	-

COD	DESCRIÇÃO	%
	Benefício	
S + G	Garantia/seguros	0,8000
L	Lucro	6,1600
	TOTAL	6,9600

Despesas Indiretas		
AC	Administração central	3,0000
DF	Despesas financeiras	0,5900
R	Riscos	0,9700
	TOTAL	4,5600

Impostos		
	COFINS	3,0000
	ISS	5,0000
	PIS	0,6500
	CPRB (4,5%, Apenas quando tiver desoneração INSS)	4,5000
	TOTAL	13,1500

BDI = 28,82%

$$(1+AC+S+R+G)*(1+DF)*(1+L)/(1-I)-1$$

COD	DESCRIÇÃO	%
	Benefício	
S + G	Garantia/seguros	0,8000
L	Lucro	6,1600
	TOTAL	6,9600

Despesas Indiretas		
AC	Administração central	3,0000
DF	Despesas financeiras	0,5900
R	Riscos	0,9700
	TOTAL	4,5600

Impostos		
	PIS	0,6500
	COFINS	3,0000
	ISS	5,0000
	INSS	4,5000
	TOTAL	13,1500

BDI = 28,82%

$$(1+AC+S+R+G)*(1+DF)*(1+L)/(1-I)-1$$

BOA VIAGEM (CEARÁ), 31 DE AGOSTO DE 2017.

WU CONSTRUÇÕES E SERVIÇOS EIRELI-EPP

Francisco Wilton Uchoa Nogueira
Tecnólogo em Const. Civil
CREA 43507-D

PROPOSTA DE PREÇO

À Comissão Permanente de Licitação do GOVERNO MUNICIPAL DE VÁRZEA ALEGRE/CE

O Licitante SL CONSTRUTORA LTDA – ME, CNPJ Nº 09.390.354/0001-64, por seu representante legal abaixo assinado, declara, sob as penas da lei:

Que acata inteiramente os preceitos legais em vigor, especialmente a Lei nº 8.666/93 e suas alterações da TOMADA DE PREÇO Nº 2017.08.04.1;

Que, até a presente data não existe fato que invalide o seu Certificado de Registro Cadastral – CRC, ora apresentado para fins de habilitação;

Que, para fins de cumprimento ao disposto no inciso XXXIII do art. 7º da Constituição Federal (inciso V do art. 27 da Lei Nº 8.666/93), não emprega menor de dezoito anos em trabalho noturno, perigoso ou insalubre e não emprega menor de dezesseis anos;

Que não existem fatos que nos impeçam de participar deste processo licitatório. Assim, assumimos o compromisso de bem e fielmente atender as exigências para a execução do objeto abaixo cotado, caso sejamos proclamados vencedores.

Que assumimos o compromisso de bem e fielmente executar a obra/serviços especificados no anexo I, caso sejamos vencedores da presente licitação.

OBJETO: CONTRATAÇÃO DE SERVIÇOS DE ENGENHARIA PARA EXECUÇÃO DAS OBRAS DE CONSTRUÇÃO DE 01 (UMA) UNIDADE BÁSICA DE SAÚDE PORTE 1, NA LOCALIDADE DE RUA FRANCISCO MÁXIMO DE ANDRADE, S/N, DISTRITO DE RIACHO VERDE, MUNICIPIO DE VÁRZEA ALEGRE DE ACORDO COM A PROPOSTA Nº10237.6040001/16-010, COM RECURSOS ORIUNDOS DA EMENDA Nº 30310006 – MINISTERIO DA SAÚDE.

VALOR GLOBAL: R\$ 434.925,95 (Quatrocentos e trinta e quatro mil, novecentos e vinte e cinco reais e noventa e cinco centavos).

PROPONENTE: SL Construtora LTDA – ME.

ENDEREÇO: Rua Arnóbio Bacelar Caneca, 23, Bairro Lagoa Seca, CEP 63.040-270, Juazeiro do Norte/CE

CNPJ: 09.390.354/0001-64

PRAZOS DE EXECUÇÃO: Até 120 (cento e vinte) dias

VALIDADE DA PROPOSTA: 60 (Sessenta) dias.

Juazeiro do Norte-CE, 01 de setembro de 2017

SL Construtora Ltda-Me
09.390.354/0001-64

Samuel Linhares Maciel
276.446.263-87

SL CONSTRUTORA LTDA
CNPJ.: 09.390.354/0001-64 INSC. EST. 06.360.018-8
Rua Arnóbio Bacelar Caneca, 23, Lagoa Seca – 63040-270
Fone: (088) 3512-2879/ 98852-2879-TIM
Juazeiro do Norte – Ceará

PREFEITURA MUNICIPAL DE VÁRZEA ALEGRE-CE

CNPJ: (MF): 07.539.273/0001-68

RUA DEPUTADO LUIZ OTACILIO CORREIA, 163-CENTRO - CEP:63.540-000

Obra: UNIDADE BÁSICA DE SAÚDE PORTE I

Município: VARZEA ALEGRE - CEARÁ

Endereço: RUA FRANCISCO MÁXIMO DE ANDRADE, S/N, RIACHO VERDE, VÁRZEA ALEGRE - CE

Referencia de preços Unitários: tabela SINAPI-CE DE JAN/2017 e tabela SEINFRA 24.1 DESONERADAS

BDI = 28,82%

PLANILHA ORÇAMENTÁRIA

ITEM	CÓDIGO	TABELA	DESCRIÇÃO DOS SERVIÇOS	UNID.	QUANT.	PR. UNIT. (R\$) SEM BDI	VALOR (R\$)
1	INFRAESTRUTURA						7.431,58
1.1	C2102	SEINFRA	RASPAGEM E LIMPEZA DO TERRENO	M2	750,00	2,28	1.710,00
1.2	C2850	SEINFRA	INSTALAÇÕES PROVISÓRIAS DE LUZ, FORÇA, TELEFONE E LÓGICA	UN	1,00	1.510,90	1.510,90
1.3	C2851	SEINFRA	INSTALAÇÕES PROVISÓRIAS DE ÁGUA	UN	1,00	901,58	901,58
1.4	C0369	SEINFRA	BARRACÃO ABERTO	M2	20,00	93,45	1.869,00
1.5	C1630	SEINFRA	LOCAÇÃO DA OBRA - EXECUÇÃO DE GABARITO	M2	349,54	4,12	1.440,10
1.6	C4541	SEINFRA	PLACA PADRÃO DE OBRA TIPO BANNER	M2	4,50	231,43	1.041,44
2	MOVIMENTO DE TERRA						3.238,71
2.1	C2784	SEINFRA	ESCAVAÇÃO MANUAL SOLO DE 1ª CAT. PROF. ATÉ 1,50m	M3	69,43	24,18	1.678,82
2.2	C2860	SEINFRA	LASTRO DE AREIA ADQUIRIDA	M3	18,54	69,36	1.285,93
2.3	C0096	SEINFRA	REATERRO APOILOADO	M3	14,67	25,33	371,59
3	FUNDAÇÕES E ESTRUTURAS						78.058,54
3.1	C1609	SEINFRA	LASTRO DE CONCRETO INCLUINDO PREPARO E LANÇAMENTO	M3	0,97	364,22	353,29
3.2	C0054	SEINFRA	ALVENARIA DE EMBASAMENTO DE PEDRA ARGAMASSADA	M3	50,11	284,36	14.249,28
3.3	C1405	SEINFRA	FORMA PLANA CHAPA COMPENSADA RESINADA, ESP = 12mm UTIL 3 X	M2	175,95	89,94	15.824,94
3.4	C0214	SEINFRA	ARMADURA CA-25 MÉDIA D= 6,3 A 10,0mm	KG	2.011,27	6,99	14.058,78
3.5	C0217	SEINFRA	ARMADURA CA-60 FINA D=3,40 A 6,40mm	KG	746,72	6,64	4.958,22
3.6	C0842	SEINFRA	CONCRETO P/MBR., FCK 20 MPa COM AGREGADO ADQUIRIDO	M3	29,62	329,16	9.749,72
3.7	C4420	SEINFRA	LAJE PRÉ-FABRICADA P/ FÓRRO - VÃO ACIMA DE 4,01 m	M2	335,44	82,56	27.693,93
3.8	C1604	SEINFRA	LANÇAMENTO E APLICAÇÃO DE CONCRETO S/ ELEVAÇÃO	M3	29,62	81,69	2.419,66
4	PAREDES E FORROS						19.228,31
4.1	C0073	SEINFRA	ALVENARIA DE TIJOLO CERÂMICO FURADO (9x19x19)cm C/ARGAMASSA MISTA DE CAL HIDRATADA ESP. = 10cm (1:2:8)	M2	453,57	37,58	17.045,16
4.2	C2666	SEINFRA	VERGA RETA DE CONCRETO ARMADO	M3	0,51	1.001,00	510,51
4.3	C0773	SEINFRA	CHAPIM PRÉ-MOLDADO DE CONCRETO	M2	23,45	71,20	1.669,64
5	ESQUADRIAS E FERRAGENS						24.718,05
5.1	C1994	SEINFRA	PORTA TIPO PARANÁ (S/ACCESSÓRIOS)	M2	46,41	76,11	3.532,27
5.2	C1361	SEINFRA	FECHADURA COMPLETA PARA PORTA INTERNA	UN	21,00	96,87	1.971,27
5.3	C1360	SEINFRA	FECHADURA COMPLETA PARA PORTA EXTERNA	UN	3,00	100,37	301,11
5.4	C1143	SEINFRA	DOBRADEIRA CROMADA 3 1/2" X 3"	UN	72,00	20,53	1.478,16
5.5	C1408	SEINFRA	FORRAMENTO OU BATENTE DE MADEIRA	M	122,90	28,36	3.485,44
5.6	C0042	SEINFRA	ALIZAR (GUARNIÇÃO) DE MADEIRA	M	245,80	5,58	1.371,56
5.7	C1970	SEINFRA	PORTA DE FERRO EM CHAPA	M2	4,65	178,08	828,07
5.8	C4513	SEINFRA	JANELA EM ALUMÍNIO ANODIZADO NATURAL/FOSCO, DE CORRER, SEM BANDEIROLA E/OU PEITORIL, SEM VIDRO - FORNECIMENTO E MONTAGEM	M2	15,04	244,51	3.677,43
5.9	C1451	SEINFRA	GUICHÊ EM ALUMÍNIO E VIDRO TEMPERADO E=10mm	M2	1,00	463,23	463,23
5.10	C2679	SEINFRA	VISOR COM VIDRO TEMPERADO E=6mm E MOLDURA DE ALUMÍNIO	M2	1,40	303,98	425,57
5.11	C2670	SEINFRA	VIDRO COMUM EM CAIXILHOS C/MASSA ESP.= 4mm. COLOCADO	M2	15,04	108,00	1.624,32
5.12	C1971	SEINFRA	PORTA DE VIDRO TEMPERADO 2 FOLHAS (1 80X2.10)m E=10mm	CJ	1,00	3.149,41	3.149,41
5.13	72120	SINAPI	VIDRO TEMPERADO INCOLOR, ESPESSURA 10MM, FORNECIMENTO E INSTALACAO, IN CLUSIVE MASSA PARA VEDACAO	M2	7,98	301,78	2.408,20
6	CORRETIMENTO						14.512,35
6.1	C3006	SEINFRA	MADEIRAMENTO P/TELHA FIBROCIMENTO C/ REAPROVEITAMENTO	M2	225,39	24,88	5.607,70
6.2	C2445	SEINFRA	TELHA DE FIBROCIMENTO ONDULADA E=6mm. INCLINAÇÃO 27%	M2	225,39	35,66	8.037,41
6.3	C1000	SEINFRA	CUMEEIRA NORMAL DE FIBROCIMENTO P/TELHA ONDULADA	M	26,35	32,92	867,44
6.4	C0657	SEINFRA	CALHA DE ALUMÍNIO DESENVOLVIMENTO DE 25cm	M	55,40	41,73	2.311,84
7	IMPERMEABILIZAÇÃO						3.856,60
7.1	C1779	SEINFRA	IMPERMEABILIZAÇÃO DE LAJES C/ MANTA ASFÁLTICA PRÉ-FABRICADA, C/ VEU DE POLIÉSTER	M2	147,50	26,16	3.858,60
8	REVESTIMENTOS						42.343,38
8.1	C0776	SEINFRA	CHAPISCO C/ ARGAMASSA DE CIMENTO E AREIA S/PENEIRAR TRAÇO 1:3 ESP = 5mm P/ PAREDE	M2	1.036,50	4,21	4.363,67
8.2	C3245	SEINFRA	EMBOÇO C/ ARGAMASSA DE CIMENTO E AREIA S/ PENEIRAR, TRAÇO 1:6	M2	287,02	18,93	5.433,29
8.3	C3407	SEINFRA	REBOCO C/ ARGAMASSA DE CIMENTO E AREIA S/ PENEIRAR, TRAÇO 1:6	M2	751,41	20,27	15.231,08

SL CONSTRUTORA LTDA
 CNPJ: 09/390.354/0001-64

SL CONSTRUTORA LTDA
 CNPJ: 09.390.354/0001-64 INSC. EST/ 06.360.018-8
 Rua Arnóbio Barcelar Caneca, 23, Lagoa Seca - 63040-270
 Fone: (088) 3512-2879/ 98852-2879-TIM
 Juazeiro do Norte - Ceará

OTACILIO BEZERRA FILHO
 Engenheiro Civil
 RNP: 180.274.047-3

PREFEITURA MUNICIPAL DE VÁRZEA ALEGRE-CE

CNPJ: (MF): 07.539.273/0001-68

RUA DEPUTADO LUIZ OTACILIO CORREIA, 153-CENTRO - CEP:83.540-000

Obra: UNIDADE BÁSICA DE SAÚDE PORTE I

Município: VARZEA ALEGRE - CEARÁ

Endereço: RUA FRANCISCO MÁXIMO DE ANDRADE, S/N, RIACHO VERDE, VÁRZEA ALEGRE - CE

Referencia de preços Unitários: tabela SINAPI-CE DE JAN/2017 e tabela SEINFRA 24.1 DESONERADAS

BDI = 28,82%

PLANILHA ORÇAMENTÁRIA

ITEM	CÓDIGO	TABELA	DESCRIÇÃO DOS SERVIÇOS	UNID.	QUANT.	PR. UNIT. (R\$)	VALOR (R\$)
8.4	87273	SINAPI	REVESTIMENTO CERÂMICO PARA PAREDES INTERNAS COM PLACAS TIPO GRÊS OU SE MI-GRÊS DE DIMENSÕES 33X45 CM APLICADAS EM AMBIENTES DE ÁREA MAIOR QUE 5 M² NA ALTURA INTEIRA DAS PAREDES AF_06/2014	M2	241,22	47,13	11.368,70
8.5	C4431	SEINFRA	CERÂMICA ESMALTADA C/ ARG. CIMENTO E AREIA ATÉ 10x10cm (100 cm²) - DECORATIVA P/ PAREDE	M2	45,79	74,84	3.426,92
8.6	C1102	SEINFRA	REJUNTAMENTO C/ ARG. PRÉ-FABRICADA, JUNTA ATÉ 2mm EM CERÂMICA, ATÉ 10x10 cm (100 cm²) - DECORATIVA (PAREDE/PISO)	M2	45,79	7,01	320,99
8.7	C0781	SEINFRA	CHAPISCO C/ ARGAMASSA DE CIMENTO E AREIA S/ PENEIRAR TRAÇO 1:4 P/ TETO	M2	293,41	7,63	2.238,72
8.8	C3035	SEINFRA	REBOCO C/ ARGAMASSA DE CIMENTO E AREIA S/ PENEIRAR TRAÇO 1:5. ESP=20 mm P/ TETO	M2	293,41	21,19	6.217,36
8.9	C1877	SEINFRA	PERFIL DE ALUMÍNIO TIPO (L-T-U)	M	77,85	15,34	1.194,22
9	PISOS						34.289,43
8.1	C3025	SEINFRA	PISO MORTO CONCRETO FCK=13,5MPa C/ PREPARO E LANÇAMENTO	M3	17,60	385,89	6.791,66
8.2	C2184	SEINFRA	REGULARIZAÇÃO DE BASE C/ ARGAMASSA CIMENTO E AREIA S/ PENEIRAR, TRAÇO 1:5 - ESP= 3cm, C/ IMPERMEABILIZANTE	M2	293,41	18,34	5.381,14
8.3	87251	SINAPI	REVESTIMENTO CERÂMICO PARA PISO COM PLACAS TIPO GRÊS DE DIMENSÕES 45X45 CM APLICADA EM AMBIENTES DE ÁREA MAIOR QUE 10 M2 AF_06/2014	M2	293,41	26,99	7.919,14
8.4	C3446	SEINFRA	PISO INTERTRAVADO TIPO TÍJOLINHO (19,9x10x4)cm CINZA	M2	92,70	35,58	3.298,27
8.6	C3410	SEINFRA	CALÇADA DE PROTEÇÃO EM CIMENTADO C/ BASE DE CONCRETO	M2	57,85	162,37	9.393,10
8.7	C1869	SEINFRA	PEITORIL DE GRANITO L= 15 cm	M	29,10	50,76	1.477,12
8.8	C2284	SEINFRA	SOLEIRA DE GRANITO L= 15cm	M	54,85	69,86	3.831,82
10	INSTALAÇÕES HIDRÁULICAS, DUCOS E METALIA						20.323,79
10.1	C2166	SEINFRA	REGISTRO DE GAVETA C/CANOPLA CROMADA D= 20mm (3/4")	UN	22,00	75,46	1.660,12
10.2	C2172	SEINFRA	REGISTRO DE PRESSÃO C/CANOPLA CROMADA D= 20mm (3/4")	UN	3,00	68,27	204,81
10.3	C1525	SEINFRA	JOELHO 90 PVC SOLD./ROSCA D= 20mmX1/2"	UN	4,00	6,17	24,68
10.4	C1560	SEINFRA	JOELHO REDUÇÃO PVC SOLD./ROSCA, D=25mmX1/2"	UN	7,00	6,81	47,67
10.5	C1739	SEINFRA	LUVA PVC SOLD./ROSCA D=25mmX3/4"	UN	3,00	5,11	15,33
10.6	C1559	SEINFRA	JOELHO PVC SOLD. AZUL D=25mmX3/4"	UN	1,00	9,96	9,96
10.7	C1562	SEINFRA	CAIXA D'ÁGUA EM FIBERGLASS CAP. 200L, COM TAMPA	UN	32,00	8,53	272,96
10.8	C0952	SEINFRA	COTOVELO PVC SOLD. MARROM D=20mm (1/2")	UN	5,00	5,15	25,75
10.9	C0953	SEINFRA	COTOVELO PVC SOLD. MARROM D=25mm (3/4")	UN	69,00	5,40	372,60
10.10	C0956	SEINFRA	COTOVELO PVC SOLD. MARROM D=50mm (1 1/2")	UN	1,00	12,40	12,40
10.11	C0019	SEINFRA	ADAPTADOR PVC SOLD. FLANGES LIVRES P/CX. D'ÁGUA 20mm (1/2")	UN	1,00	11,32	11,32
10.12	C0023	SEINFRA	ADAPTADOR PVC SOLD. FLANGES LIVRES P/CX. D'ÁGUA 50mm (1 1/2")	UN	3,00	29,03	87,09
10.13	C3653	SEINFRA	ADAPTADOR PVC P/ REGISTRO 25mm (3/4")	UN	47,00	3,36	157,92
10.14	C0492	SEINFRA	BUCHA REDUÇÃO PVC ROSC D=1 1/2"X3/4" (50X25mm)	UN	4,00	7,54	30,16
10.15	C2408	SEINFRA	TÊ REDUÇÃO PVC SOLD. MARROM D=50X25mm (1 1/2"X3/4")	UN	12,00	15,46	185,52
10.16	C2381	SEINFRA	TÊ PVC SOLD. MARROM D= 25mm (3/4")	UN	24,00	5,99	143,76
10.17	C2384	SEINFRA	TÊ PVC SOLD. MARROM D= 50mm (1 1/2")	UN	3,00	14,53	43,59
10.18	C2615	SEINFRA	TUBO PVC SOLD. MARROM D= 20mm (1/2")	UN	40,02	4,04	161,68
10.19	C2616	SEINFRA	TUBO PVC SOLD. MARROM D= 25mm (3/4")	UN	151,26	5,37	812,27
10.20	C2619	SEINFRA	TUBO PVC SOLD. MARROM D= 50mm (1 1/2")	UN	35,63	16,10	573,64
10.21	C0348	SEINFRA	BACIA DE LOUÇA BRANCA C/CAIXA ACOPLADA	UN	7,00	482,79	3.379,53
10.22	C4068	SEINFRA	BANCADA DE GRANITO CINZA E=2cm	UN	9,85	223,76	2.204,04
10.23	C0985	SEINFRA	CLUBA DE INOX PARA BANCADA COMPLETA	UN	8,00	257,71	2.061,68
10.24	C3513	SEINFRA	CHUVEIRO CROMADO C/ ARTICULAÇÃO	UN	3,00	87,71	263,13
10.25	C3671	SEINFRA	CONE PARA EXPURGO EM AÇO INOX COM TAMPA E GRELHA - L=500MM X C=500MM, ALTURA ATÉ 300MM E SAÍDA D=100MM	UN	1,00	762,68	762,68
10.26	C3004	SEINFRA	LAVATÓRIO DE LOUÇA BRANCA S/COLUNA C/TORNEIRA DE METAL E ACESSÓRIOS - PADRÃO POPULAR	UN	21,00	190,41	3.998,61
10.27	C2311	SEINFRA	TANQUE DE AÇO INOXIDÁVEL	UN	1,00	482,33	482,33
10.28	C2504	SEINFRA	TORNEIRA DE PRESSÃO CROMADA LONGA P/PIA	UN	9,00	67,52	607,68
10.29	C2506	SEINFRA	TORNEIRA DE PRESSÃO P/ JARDIM D= 3/4"	UN	2,00	24,95	49,90
10.30	C1898	SEINFRA	PEÇAS DE APOIO DEFICIENTES C/TUBO INOX P/MVC'S	UN	8,80	196,13	1.725,94
10.31	37105	SINAPI	CAIXA D'ÁGUA FIBRA DE VIDRO PARA 5000 LITROS, COM TAMPA	UN	1,00	1.402,00	1.402,00
11	INSTALAÇÕES SANITÁRIAS						10.525,28

PREFEITURA MUNICIPAL DE VÁRZEA ALEGRE-CE

CNPJ: (MF): 07.539.273/0001-68

RUA DEPUTADO LUIZ OTACILIO CORREIA, 163-CENTRO - CEP:63.540-000

Obra: UNIDADE BÁSICA DE SAÚDE PORTE I

Município: VARZEA ALEGRE - CEARÁ

Endereço: RUA FRANCISCO MÁXIMO DE ANDRADE, S/N, RIACHO VERDE, VÁRZEA ALEGRE - CE

Referencia de preços Unitários: tabela SINAPI-CE DE JAN/2017 e tabela SEINFRA 24.1 DESONERADAS

BDI = 28,82%

PLANILHA ORÇAMENTÁRIA

ITEM	CÓDIGO	TABELA	DESCRIÇÃO DOS SERVIÇOS	UNID.	QUANT.	PR. UNIT. (R\$)	VALOR (R\$)
11.1	C3584	SEINFRA	CAIXA DE GORDURA/SABÃO PRÉ MOLDADA - PADRÃO POPULAR	UN	5,00	53,78	268,90
11.2	74104/001	SINAPI	CAIXA DE INSPEÇÃO EM ALVENARIA DE TIJOLO MACIÇO 60X60X60CM, REVESTIDA INTERNAMENTE COM BARRA LISA (CIMENTO E AREIA, TRAÇO 1:4) E=2,0CM, COM TAMPA PRÉ-MOLDADA DE CONCRETO E FUNDO DE CONCRETO 15MPA TIPO C-ESCAVAÇÃO E CONFECÇÃO	UN	8,00	117,43	939,44
11.3	C3586	SEINFRA	CAIXA SIFONADA 150X150X50cm COM GRELHA - PADRÃO POPULAR	UN	21,00	34,00	714,00
11.4	C2093	SEINFRA	RALO SECO PVC RÍGIDO	UN	3,00	30,26	90,78
11.5	C1551	SEINFRA	JOELHO PVC BRANCO P/ESGOTO D=40mm (1 1/2")	UN	47,00	8,89	417,83
11.6	C1552	SEINFRA	JOELHO PVC BRANCO P/ESGOTO D=50mm (2")	UN	54,00	9,78	528,12
11.7	C1549	SEINFRA	JOELHO PVC BRANCO P/ESGOTO D=100mm (4")	UN	9,00	20,67	186,03
11.8	C4388	SEINFRA	JOELHO 45 PVC BRANCO PARA ESGOTO D=40mm (1 1/4")	UN	23,00	10,83	249,09
11.9	C4669	SEINFRA	JOELHO 45 PVC BRANCO PARA ESGOTO D=50mm (2")	UN	26,00	11,43	297,18
11.10	C4390	SEINFRA	JOELHO 45 PVC BRANCO PARA ESGOTO D=100mm (4")	UN	2,00	18,78	37,56
11.11	C3994	SEINFRA	JUNÇÃO PVC BRANCO 50 x 50 mm (2" x 2")	UN	6,00	15,65	93,90
11.12	C1579	SEINFRA	JUNÇÃO SIMPLES DE REDUÇÃO PVC P/ESGOTO 75X50mm (3"X2")	UN	3,00	22,49	67,47
11.13	C1582	SEINFRA	JUNÇÃO SIMPLES DE REDUÇÃO PVC P/ESGOTO 100X50mm(4"X2")	UN	14,00	23,99	335,86
11.14	C1583	SEINFRA	JUNÇÃO SIMPLES DE REDUÇÃO PVC P/ESGOTO 100X75mm(4"X3")	UN	1,00	34,84	34,84
11.15	C1584	SEINFRA	JUNÇÃO SIMPLES C/INSPEÇÃO PVC P/ESGOTO D=100mm (4")	UN	3,00	31,38	94,14
11.16	C1761	SEINFRA	LUVA SIMPLES PVC BRANCO P/ESGOTO 50mm (2")	UN	46,00	15,72	723,12
11.17	C1762	SEINFRA	LUVA SIMPLES PVC BRANCO P/ESGOTO 75mm (3")	UN	4,00	10,03	40,12
11.18	C1758	SEINFRA	LUVA SIMPLES PVC BRANCO P/ESGOTO 100mm (4")	UN	32,00	14,40	460,80
11.19	C2350	SEINFRA	TÊ PVC BRANCO C/REDUÇÃO P/ESGOTO D=75X50mm (3"X2")	UN	1,00	19,64	19,64
11.20	C2347	SEINFRA	TÊ PVC BRANCO C/REDUÇÃO P/ESGOTO D=100X50mm (4"X2")	UN	7,00	24,30	170,10
11.21	C2359	SEINFRA	TÊ PVC BRANCO P/ESGOTO D=50MM (2")-JUNTAS SOLD.	UN	35,00	14,70	514,50
11.22	C2595	SEINFRA	TUBO PVC BRANCO P/ESGOTO D=40mm (1 1/2")	M	37,28	9,78	364,60
11.23	C2596	SEINFRA	TUBO PVC BRANCO P/ESGOTO D=50mm (2")	M	118,07	13,32	1.572,69
11.24	C2598	SEINFRA	TUBO PVC BRANCO P/ESGOTO D=75mm (3")	M	9,97	20,76	206,98
11.25	C2593	SEINFRA	TUBO PVC BRANCO P/ESGOTO D=100MM (4")	M	79,33	23,92	1.897,57
11.26	C2832	SEINFRA	FOSSA SÉPTICA E SUMIDOURO EM ALVENARIA	UN	1,00	2.556,77	2.556,77
							16.083,17
12.1	C2068	SEINFRA	QUADRO DE DISTRIBUIÇÃO DE LUZ EMBUTIR ATÉ 24 DIVISÕES 332X332X95mm, C/BARRAMENTO	UN	1,00	301,14	301,14
12.2	C3579	SEINFRA	QUADRO DE MEDIÇÃO PADRÃO COELCE - PADRÃO POPULAR	UN	1,00	68,74	68,74
12.3	C1130	SEINFRA	DISJUNTOR TRIPOLAR EM QUADRO DE DISTRIBUIÇÃO 70A	UN	2,00	99,47	198,94
12.4	C1096	SEINFRA	DISJUNTOR MONOPOLAR EM QUADRO DE DISTRIBUIÇÃO 25A	UN	1,00	15,48	15,48
12.5	C1093	SEINFRA	DISJUNTOR MONOPOLAR EM QUADRO DE DISTRIBUIÇÃO 16A	UN	1,00	15,48	15,48
12.6	C1092	SEINFRA	DISJUNTOR MONOPOLAR EM QUADRO DE DISTRIBUIÇÃO 10A	UN	19,00	15,48	294,12
12.7	C1494	SEINFRA	INTERRUPTOR UMA TECLA SIMPLES 10A 250V	UN	15,00	11,03	165,45
12.8	C1479	SEINFRA	INTERRUPTOR DUAS TECLAS SIMPLES 10A 250V	UN	2,00	16,79	33,58
12.9	C1489	SEINFRA	INTERRUPTOR TRES TECLAS SIMPLES 10A 250V	UN	1,00	25,62	25,62
12.10	C1496	SEINFRA	INTERRUPTOR UMA TECLA SIMPLES E TOMADA UNIVERSAL 10A 250V	UN	10,00	22,76	227,60
12.11	C1483	SEINFRA	INTERRUPTOR DUAS TECLAS SIMPLES E TOMADA 10A 250V	UN	1,00	29,39	29,39
12.12	C1481	SEINFRA	INTERRUPTOR DUAS TECLAS PARALELO 10A 250V	UN	2,00	26,59	53,18
12.13	C2493	SEINFRA	TOMADA UNIVERSAL 10A 250V	UN	62,00	10,93	677,66
12.14	C2480	SEINFRA	TOMADA 2 POLOS MAIS TERRA 20A - 250V/ SISTEMA "X"	UN	5,00	18,16	90,80
12.15	C4562	SEINFRA	DISPOSITIVO DE PROTEÇÃO CONTRA SURTOS DE TENSÃO - DPS's - 40 KA/440V	UN	4,00	106,63	426,52
12.16	C4107	SEINFRA	ARANDELA PARA LÂMPADA INCANDESCENTE 60W EM ALUMÍNIO ANODIZADO E PINTADO POR PROCESSO ELETROSTÁTICO COM REFLETOR EM ALUMÍNIO ANODIZADO ALTO BRILHO	UN	2,00	117,69	235,38
12.17	C1665	SEINFRA	LUMINÁRIA FLUORESCENTE COMPLETA C/2 LÂMPADAS DE 20W	UN	49,00	72,33	3.544,17
12.18	C1666	SEINFRA	LUMINÁRIA FLUORESCENTE COMPLETA C/2 LÂMPADAS DE 40W	UN	9,00	84,10	756,90
12.19	C1662	SEINFRA	LUMINÁRIA FLUORESCENTE COMPLETA (1 X 16)W	UN	8,00	65,28	522,24
12.20	C1638	SEINFRA	LUMINÁRIA FLUORESCENTE COMPLETA (2 X 32)W	UN	1,00	120,96	120,96
12.21	C4412	SEINFRA	LUMINÁRIA DE PISO MÓVEL CORPO EM ALUMÍNIO, REFLETOR EM ALUMÍNIO ANODIZADO COM PROTETOR DE VIDRO EM GRADE DE ALUMÍNIO	UN	6,00	166,64	999,84

PREFEITURA MUNICIPAL DE VÁRZEA ALEGRE-CE

CNPJ: (MF): 07.539.273/0001-58

RUA DEPUTADO LUIZ OTACILIO CORREIA, 153-CENTRO - CEP:83.540-000

Obra: UNIDADE BÁSICA DE SAÚDE PORTE I

Município: VARZEA ALEGRE - CEARÁ

Endereço: RUA FRANCISCO MÁXIMO DE ANDRADE, S/N, RIACHO VERDE, VÁRZEA ALEGRE - CE

Referencia de preços Unitários: tabela SINAPI-CE DE JAN/2017 e tabela SEINFRA 24.1 DESONERADAS

BDI = 28,82%

Handwritten signature

PLANILHA ORÇAMENTÁRIA

ITEM	CODIGO	TABELA	DESCRIÇÃO DOS SERVIÇOS	UNID.	QUANT.	PR. UNIT.(R\$) SEM BDI	VALOR (R\$)
12.22	91924	SINAPI	CABO DE COBRE FLEXÍVEL ISOLADO, 1,5 MM², ANTI-CHAMA 450/750 V, PARA CIRCUITOS TERMINAIS - FORNECIMENTO E INSTALAÇÃO AF_12/2015	M	429,70	1,37	588,69
12.23	91926	SINAPI	CABO DE COBRE FLEXÍVEL ISOLADO, 2,5 MM², ANTI-CHAMA 450/750 V, PARA CIRCUITOS TERMINAIS - FORNECIMENTO E INSTALAÇÃO AF_12/2015	M	2.088,65	2,53	5.284,28
12.24	C0534	SEINFRA	CABO ISOLADO PVC 750V 4MM²	M	25,20	4,63	116,68
12.25	C0527	SEINFRA	CABO ISOLADO PVC 750V 10MM²	M	121,50	10,62	1.290,33
12.26	C1184	SEINFRA	ELETRODUTO FLEXÍVEL, TIPO GARGANTA	M	625,00	10,36	6.475,00
12.27	C0636	SEINFRA	CAIXA DE PASSAGEM EM ALVENARIA - 1/2 TIPO COMUM	M2	1,00	89,95	89,95
13	PINTURA						28.821,88
12.1	C1208	SEINFRA	EMASSAMENTO DE PAREDES INTERNAS 2 DEMÃOS C/MASSA DE PVA	M2	991,09	10,04	9.950,54
12.2	88489	SINAPI	APLICAÇÃO MANUAL DE PINTURA COM TINTA LÁTEX ACRÍLICA EM PAREDES, DUAS DEMÃOS AF_06/2014	M2	697,68	9,82	6.851,22
12.3	88490	SINAPI	APLICAÇÃO MECÂNICA DE PINTURA COM TINTA LÁTEX PVA EM TETO, DUAS DEMÃOS AF_06/2014	M2	293,41	7,52	2.206,44
12.4	88415	SINAPI	APLICAÇÃO MANUAL DE FUNDO SELADOR ACRÍLICO EM PAREDES EXTERNAS DE CASA S AF_06/2014	M2	265,57	1,99	528,48
12.5	95305	SINAPI	TEXTURA ACRÍLICA, APLICAÇÃO MANUAL EM PAREDE, UMA DEMÃO AF_09/2016	M2	265,57	10,22	2.714,13
12.6	C1206	SEINFRA	EMASSAMENTO DE ESQUADRIAS DE MADEIRA P/TINTA ÓLEO OU ESMALTE 2 DEMÃOS	M2	96,60	12,39	1.196,87
12.7	C1280	SEINFRA	ESMALTE DUAS DEMÃOS EM ESQUADRIAS DE MADEIRA	M2	96,60	13,71	1.324,39
12.8	C1279	SEINFRA	ESMALTE DUAS DEMÃOS EM ESQUADRIAS DE FERRO	M2	9,30	23,91	222,36
12.9	C0588	SEINFRA	CAIAÇÃO EM DUAS DEMÃOS COM SUPERCAL	M2	8,85	3,01	26,64
14	DIVERSOS						41.821,88
14.1	C1807	SEINFRA	MURO CONTORNO DE ALVENARIA, E CONCRETO(PILAR-CINTA), INCLUSIVE PINTURA	M2	155,40	176,99	27.504,25
14.2	C4728	SEINFRA	CERCA/GRADIL NYLOFOR H=2,43M, MALHA 5 X 20CM - FIO 4,30MM, COM FIXADORES DE POLIAMIDA EM POSTE 40 X 60 MM CHUMBADOS EM BASE DE CONCRETO (EXCLUSIVE ESTA), REVESTIDOS EM POLIESTER POR PROCESSO DE PINTURA ELETROSTÁTICA (GRADIL E POSTE), NAS CORES VERDE OU BRANCA - FORNECIMENTO E INSTALAÇÃO	M2	24,70	255,67	6.315,05
14.3	C4557	SEINFRA	PORTÃO DESLIZANTE NYLOFOR, COMPOSTO DE QUADRO, PAINÉIS E ACESSÓRIOS COM PINTURA ELETROSTÁTICA COM TINTA POLIESTER, NAS CORES VERDE OU BRANCA, COM POSTE EM AÇO REVESTIDO, COR VERDE OU BRANCA - FORNECIMENTO E MONTAGEM	M2	12,15	440,00	5.346,00
14.4	C3449	SEINFRA	MEIO FIO PRÉ MOLDADO (0,07x0,30x1,00)m C/REJUNTAMENTO	M	30,00	17,37	521,10
14.5	C1430	SEINFRA	GRAMA EM PLACAS E-6 CM FORNECIMENTO E PLANTIO	M2	60,27	12,16	732,88
14.6	C0112	SEINFRA	ARBUSTOS ORNAMENTAIS EM GERAL, C/ ALTURA MÍNIMA DE 50CM	M2	30,00	20,09	602,70
14.7	C1628	SEINFRA	LIMPEZA GERAL	M2	349,54	6,39	2.233,56
TOTAL GERAL SEM BDI							R\$ 337.623,00
TOTAL BDI 28,82%							R\$ 97.302,95
TOTAL GERAL COM BDI							R\$ 434.925,95

SL CONSTRUTORA LTDA
 CNPJ: 09.390.354/0001-64

OTACILIO BEZERRA FILHO
 Engenheiro Civil
 RNP: 180.274.047-3

SL CONSTRUTORA LTDA
 CNPJ.: 09.390.354/0001-64 INSC. EST. 06.360.018-8
 Rua Arnóbio Barcelar Caneca, 23, Lagoa Seca - 63040-270
 Fone: (088) 3512-2879/ 98852-2879-TIM
 Juazeiro do Norte - Ceará

Obra: UNIDADE BÁSICA DE SAÚDE PORTE I
 Município: VARZEA ALEGRE - CEARÁ

CRONOGRAMA FÍSICO-FINANCEIRO

ITEM	SERVIÇOS	MÊS 01		MÊS 02		MÊS 03		MÊS 04		TOTAL	%
		VALOR (R\$)	%	VALOR (R\$)	%	VALOR (R\$)	%	VALOR (R\$)	%		
1	INFRAESTRUTURA	7.431,58	100,00	-	-	-	-	-	-	7.431,58	2,20
2	MOVIMENTO DE TERRA	3.336,34	100,00	-	-	-	-	-	-	3.336,34	0,99
3	FUNDAÇÕES E ESTRUTURAS	52.540,98	70,00	22.517,56	30,00	-	-	-	-	75.058,54	22,23
4	PAREDES E PAINÉIS	-	-	11.535,19	60,00	7.690,12	40,00	-	-	19.225,31	5,69
5	ESQUADRIAS E FERRAGENS	-	-	4.943,21	20,00	12.358,03	50,00	7.414,82	30,00	24.716,06	7,32
6	COBERTURA	-	-	4.353,77	30,00	5.805,02	40,00	4.353,77	30,00	14.512,56	4,30
7	IMPERMEABILIZAÇÃO	-	-	-	-	1.929,30	50,00	1.929,30	50,00	3.858,60	1,14
8	REVESTIMENTOS	-	-	16.953,35	40,00	16.953,35	40,00	8.476,67	20,00	42.383,36	12,55
9	PISOS	-	-	13.704,17	40,00	10.278,13	30,00	10.278,13	30,00	34.260,43	10,15
10	INSTALAÇÕES HIDRAULICAS, LOUÇAS E METAIS	-	-	6.116,63	30,00	8.155,50	40,00	6.116,63	30,00	20.388,75	6,04
11	INSTALAÇÕES SANITÁRIAS	-	-	3.097,58	30,00	4.130,10	40,00	3.097,58	30,00	10.325,26	3,06
12	INSTALAÇÕES ELÉTRICAS	-	-	4.824,95	30,00	6.433,27	40,00	4.824,95	30,00	16.083,17	4,76
13	PINTURA	-	-	-	-	5.004,22	20,00	20.018,86	80,00	25.021,08	7,41
14	DIVERSOS	-	-	-	-	12.306,59	30,00	28.715,38	70,00	41.021,98	12,15
TOTAL SIMPLES		63.308,90	18,75	88.046,41	26,08	91.043,63	26,97	95.224,09	28,20	337.623,00	100,00%
TOTAL ACUMULADO		63.308,90	18,75	151.355,31	44,83	242.398,94	71,80	337.623,00	100,00		
TOTAL SIMPLES (COM BDI)		81.554,52	18,75	113.421,39	26,08	117.282,40	26,97	122.667,67	28,20	434.925,95	100,00%
TOTAL ACUMULADO (COM BDI)		81.554,52	18,75	194.978,91	44,83	312.258,31	71,80	434.925,95	100,00		

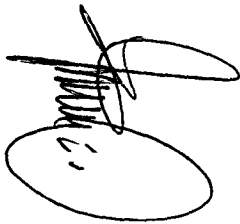
 SL CONSTRUTORA LTDA
 CNPJ: 09.390.354/0001-64

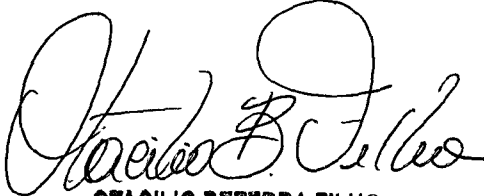
OTACILIO BEZERRA FILHO
 Engenheiro Civil
 RNP: 180.274.047-3

SL CONSTRUTORA LTDA
 CNPJ.: 09.390.354/0001-64 INSC. EST. 06.360.018-8
 Rua Arnóbio Barcelar Caneca, 23, Lagoa Seca - 63040-270
 Fone: (088) 3512-2879/ 98852-2879-TIM
 Juazeiro do Norte - Ceará

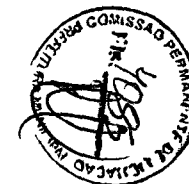

PREFEITURA MUNICIPAL DE VARZEA ALEGRE-CE
CNPJ: (MF): 07.539.273/0001-58
RUA DEPUTADO LUIZ OTACILIO CORREIA, 153-CENTRO - CEP:63.540-000

Obra: UNIDADE BÁSICA DE SAÚDE PORTE I

Município: VARZEA ALEGRE - CEARÁ

Endereço: RUA FRANCISCO MÁXIMO DE ANDRADE, S/N, RIACHO VERDE, VÁRZEA ALEGRE - CE

ENGARGOS SOCIAIS HORISTA E MENSALISTA - TABELA SEINFRA 024.1 (DESONERADA)

CÓDIGO	DESCRIÇÃO	HORISTA (%)	MENSALISTA (%)
GRUPO A			
A1	INSS	0,00%	0,00%
A2	SESI	1,50%	1,50%
A3	SENAI	1,00%	1,00%
A4	INCRA	0,20%	0,20%
A5	SEBRAE	0,60%	0,60%
A6	SALÁRIO EDUCAÇÃO	2,50%	2,50%
A7	SEGURO CONTRA ACIDENTES DE TRABALHO	3,00%	3,00%
A8	FGTS	8,00%	8,00%
A9	SECONCI	0,00%	0,00%
A	TOTAL DOS ENGARGOS SOCIAIS BÁSICOS	16,80%	16,80%
GRUPO B			
B1	REPOUSO SEMANAL REMUNERADO	17,87%	0,00%
B2	FERIADOS	3,72%	0,00%
B3	AUXILIO ENFERMIDADE	0,91%	0,69%
B4	13° SALÁRIO	10,92%	8,33%
B5	LICENÇA PATERNIDADE	0,08%	0,06%
B6	FALTAS JUSTIFICADAS	0,73%	0,56%
B7	DIAS DE CHUVA	1,65%	0,00%
B8	AUXILIO ACIDENTES DE TRABALHO	0,12%	0,09%
B9	FÉRIAS GOZADAS	10,42%	7,96%
B10	SALÁRIO MATERNIDADE	0,03%	0,02%
B	TOTAL DE ENGARGOS SOCIAIS QUE RECEBEM INCIDÊNCIAS DE A	46,45%	17,71%
GRUPO C			
C1	AVISO PRÉVIO INDENIZADO	6,35%	4,85%
C2	AVISO PRÉVIO TRABALHADO	0,15%	0,11%
C3	FÉRIAS INDENIZADAS	3,56%	2,72%
C4	DEPÓSITO RESCISÃO SEM JUSTA CAUSA	4,84%	3,69%
C5	INDENIZAÇÃO ADICIONAL	0,53%	0,41%
C	TOTAL DE ENGARGOS SOCIAIS QUE NÃO RECEBEM INCIDÊNCIAS DE A	15,43%	11,78%
GRUPO D			
D1	REINCIDÊNCIA DE GRUPO A SOBRE GRUPO B	7,80%	2,98%
D2	REINCIDÊNCIA DE GRUPO A SOBRE AVISO PRÉVIO TRABALHADO E REINCIDÊNCIA DO FGTS SOBRE AVISO PRÉVIO INDENIZADO	0,53%	0,41%
D	TOTAL DE REINCIDÊNCIAS DE UM GRUPO SOBRE O OUTRO	8,33%	3,39%
TOTAL (A+B+C+D+E)		87,01%	49,68%

SL CONSTRUTORA LTDA
CNPJ: 09.390.354/0001-64

SL CONSTRUTORA LTDA
CNPJ.: 09.390.354/0001-64 INSC. EST. 06.360.018-8
Rua Amóbio Barcelar Caneca, 23, Lagoa Seca - 63040-270
Fone: (088) 3512-2879/ 98852-2879-TIM
Juazeiro do Norte - Ceará

OTACILIO BEZERRA FILHO
Engenheiro Civil
RNP: 180.274.047-3

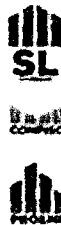

CONSTRUÇÃO
EM GERAL

PISO EM CONCRETO
POLIDO

PROJETOS DE ENGENHARIA E
FINANCIAMENTOS BANCÁRIOS

88 3512 2879 www.slgroup.com.br



PREFEITURA MUNICIPAL DE VÁRZEA ALEGRE-CE

CNPJ: (MF): 07.539.273/0001-58

Obra: UNIDADE BÁSICA DE SAÚDE PORTE I

Município: VARZEA ALEGRE - CEARÁ

Endereço: RUA FRANCISCO MÁXIMO DE ANDRADE, S/N, RIACHO VERDE, VÁRZEA ALEGRE - CE

COMPISIÇÃO DE BDI

CÓDIGO	DESCRIÇÃO	(%)
	DESPESAS INDIRETAS	
AC	ADMINISTRAÇÃO CENTRAL	3,00%
DF	DESPESAS FINANCEIRAS	0,59%
R	RISCOS	0,97%
	BENEFÍCIO	
S + G	GARANTIA / SEGUROS	0,80%
L	LUCRO	6,16%
	IMPOSTO	
	PIS	0,65%
	COFINS	3,00%
	ISS	5,00%
	CPRB	4,50%
	TOTAL DOS IMPOSTOS	13,15%
	BDI	28,82%

SL CONSTRUTORA LTDA
CNPJ: 09.390.354/0001-64

OTACILIO BEZERRA FILHO
Engenheiro Civil
RNP: 180.274.047-3

SL CONSTRUTORA LTDA
CNPJ: 09.390.354/0001-64 INSC. EST. 06.360.018-8
Rua Arnóbio Barcelar Caneca, 23, Lagoa Seca - 63040-270
Fone: (088) 3512-2879/ 98852-2879-TIM
Juazeiro do Norte - Ceará

PREFEITURA MUNICIPAL DE VÁRZEA ALEGRE-CE

CNPJ: (MF): 07.539.273/0001-58

Obra: UNIDADE BÁSICA DE SAÚDE PORTE I

Município: VARZEA ALEGRE - CEARÁ

Endereço: RUA FRANCISCO MÁXIMO DE ANDRADE, S/N, RIACHO VERDE, VÁRZEA ALEGRE - CE

Composição de BDI. Não ultrapassar a faixa de limites abaixo, conforme ACORDÃO 2622/2013-TCU

PARAMETROS DE COMPOSIÇÃO DE BDI

Para o tipo de obra "Construção de Edifícios"

PARCELA DO BDI	1 Quartil	Médio	3 Quartil
ADMINISTRAÇÃO CENTRAL	3,00%	4,00%	5,50%
SEGURO E GARANTIA	0,80%	0,80%	1,00%
RISCO	0,97%	1,27%	1,27%
DESPESAS FINANCEIRAS	0,59%	1,23%	1,39%
LUCRO	6,16%	7,40%	9,96%
PIS, COFINS E ISSQN	Conforme Legislação		

O valor final do BDI não pode ultrapassar os limites abaixo, quando não tiver desoneração do INSS na folha de pagamento, pois foram calculados sem desoneração:

VALORES DE BDI POR TIPO DE OBRA

TIPO DE OBRA	1 Quartil	Médio	3 Quartil
CONSTRUÇÃO DE EDIFÍCIOS	20,34%	22,12%	25,00%
CONSTRUÇÃO DE RODOVIAS E FERROVIAS	19,60%	20,97%	34,23%
CONSTRUÇÃO DE REDES DE ABASTECIMENTO DE ÁGUA, COLETA DE ESGOTO E CONSTRUÇÕES CORRELATAS	20,76%	24,18%	26,44%
CONSTRUÇÃO E MANUTENÇÃO DE ESTAÇÕES E REDES DE DISTRIBUIÇÃO DE ENERGIA ELÉTRICA	24,00%	25,84%	27,86%
OBRAS PORTUÁRIAS, MARITIMAS E FLUVIAIS	22,80%	27,48%	30,95%
FORNECIMENTO DE MATERIAIS E EQUIPAMENTOS	11,00%	14,02%	16,80%

SL CONSTRUTORA LTDA
 CNPJ: 09.390.354/0001-64

OTACILIO BEZERRA FILHO
 Engenheiro Civil
 RNP: 180.274.047-3

SL CONSTRUTORA LTDA
 CNPJ.: 09.390.354/0001-64 INSC. EST. 06.360.018-8
 Rua Arnóbio Barcelar Caneca, 23, Lagoa Seca – 63040-270
 Fone: (088) 3512-2879/ 98852-2879-TIM
 Juazeiro do Norte – Ceará

PREFEITURA MUNICIPAL DE VÁRZEA ALEGRE-CE

CNPJ: (MF): 07.539.273/0001-58

RUA DEPUTADO LUIZ OTACILIO CORREIA, 153-CENTRO - CEP:63.540-000

Obra: UNIDADE BÁSICA DE SAÚDE PORTE I

Município: VARZEA ALEGRE - CEARÁ

Endereço: RUA FRANCISCO MÁXIMO DE ANDRADE, S/N, RIACHO VERDE, VÁRZEA ALEGRE - CE

COMPOSIÇÃO DOS SERVIÇOS - TABELA SEMFRA 024.1 E SINAPI-JAN/2017 DESONERADAS

C2102 - RASPAGEM E LIMPEZA DO TERRENO

Preço Adotado: 2,280

Unid: M2

Código	Descrição	Unidade	Coefficiente	Preço	Total
MAO DE OBRA					
12543	SERVENTE	H	0,25	4,88	1,22
TOTAL MAO DE OBRA					1,22
Total Simples					1,22
Encargos					1,06
BDI					0
TOTAL GERAL					2,28

C2850 - INSTALAÇÕES PROVISÓRIAS DE LUZ, FORÇA, TELEFONE E LÓGICA

Preço Adotado: 1.510,900

Unid: UN

Código	Descrição	Unidade	Coefficiente	Preço	Total
MATERIAIS					
10125	ARMAÇÃO REX TRIFASICA COM ROLDANA	UN	1	49,69	49,69
10840	CONECTOR PARA CABO 10.0MM2	UN	4	2,35	9,4
12413	QUADRO DE MEDIÇÃO TRIFASICA EM POSTE	UN	1	272,4	272,4
12383	NOFUSE DE 70 A	UN	1	70,24	70,24
11406	LUVA DE PVC RIGIDO PARA ELETRODUTO 1"	UN	2	1,25	2,5
12405	POSTE DE CONCRETO DUPLC T 1500	UN	1	420	420
12352	HASTE DE ATERRAMENTO COPERWELD 5/8" x 2.40M	UN	1	25,92	25,92
10812	COELCE - LIGAÇÃO TRIFASICA	UN	1	369,65	369,65
10355	CABO ISOLADO PVC 75KV 10MM2	M	60	4,33	259,8
10952	CURVA DE PVC RIGIDO PARA ELETRODUTO DE 1"	UN	2	2,9	5,8
11070	ELETRODUTO DE PVC RIGIDO 1"	M	6	4,25	25,5
TOTAL MATERIAIS					1.510,90
Total Simples					1.510,90
Encargos					0
BDI					0
TOTAL GERAL					1.510,90

C2851 - INSTALAÇÕES PROVISÓRIAS DE ÁGUA

Preço Adotado: 901,5800

Unid: UN

Código	Descrição	Unidade	Coefficiente	Preço	Total
MAO DE OBRA					
10498	CARPINTEIRO	H	8	7,2	57,6
12543	SERVENTE	H	8	4,88	39,04
TOTAL MAO DE OBRA					96,64
MATERIAIS					
10409	TAMPA	UN	0,5	297,91	148,955
12367	LINHA DE MADEIRA DE LEI DE 6"x3"	M	10	31,5	315
10405	CAIBRO DE 2"x1"	M	10	2,84	28,4
12201	TUBO PVC SOLDÁVEL DE 32MM (1)	M	4	6	24
10020	ADAPTADOR SOLDÁVEL C/FLANGE PICX D'ÁGUA 32x1"	UN	1	14,41	14,41
12410	PREGO 2 1/2" x 10 (18 X 27)	KG	0,5	9,4	4,7
12369	LINHA EM MADEIRA DE LEI DE 4"x2"	M	5	14	70

SL CONSTRUTORA LTDA
 CNPJ: 09.390.354/0001-64

SL CONSTRUTORA LTDA
 CNPJ: 09.390.354/0001-64 INSC. EST. 06.360.014-8
 Rua Arnóbio Barcelar Caneca, 23, Lagoa Seca - 63040-270
 Fone: (088) 3512-2879/ 98852-2879-TIM
 Juazeiro do Norte - Ceará

OTACILIO BEZERRA FILHO
 Engenheiro Civil
 RNP: 180.274.047-3

10403 CAGECE - LIGAÇÃO DE ÁGUA UN 1 79 79
TOTAL MATERIAIS 684,485

SERVIÇOS

C0836 CONCRETO NÃO ESTRUTURAL PREPARO MANUAL M3 0,125 248,6728 31,0841
TOTAL SERVIÇOS 31,0841

Total Simples **812,19**

C0389 - BARRACÃO ABERTO

Preço Adotado: 93,4500

Unid: M2

Código	Descrição	Unidade	Coefficiente	Preço	Total
--------	-----------	---------	--------------	-------	-------

MAO DE OBRA

10498	CARPINTEIRO	H	1,0257	7,2	7,385
12543	SERVENTE	H	1,2821	4,88	6,2566
12391	PEDREIRO	H	0,5128	7,2	3,6922
TOTAL MAO DE OBRA					17,3338

MATERIAIS

10197	BARROTE DE 2"x2"	M	0,6325	4,74	2,998
12429	TABUA DE VIOLA DE 12"x 1"	M2	0,1026	20,6	2,1136
12444	TOMADA UNIVERSAL DE SOBREPOR	UN	0,2046	6,5	1,3299
12340	FIO DE COBRE ANTICHAMA 2.5MM2	M	3,21	1,07	3,4347
10983	DISJUNTOR MONOPOLAR 20A	UN	0,1026	8,3	0,8516
12373	LÂMPADA INCANDESCENTE DE 100W	UN	0,1026	2,03	0,2083
11075	ELETRODUTO DE PVC RIGIDO 3/4"	M	0,1026	3,2	0,3283
12440	TELHA DE FIBROCIMENTO DE 4MM (0.50 x 2.44M)	UN	0,6838	17,36	11,8708
12357	INTERRUPTOR DE SOBREPOR 1 SEÇÃO	UN	0,0684	8,2	0,5609
10198	PONTALETE / BARROTE DE 3"x3" - APARELHADO	M	1,7094	18,76	32,0683
12408	PREGO 1 1/2" x 14	KG	0,1026	9,4	0,9644
TOTAL MATERIAIS					56,7288

SERVIÇOS

C0836 CONCRETO NÃO ESTRUTURAL PREPARO MANUAL M3 0,0148 248,6728 3,6804
TOTAL SERVIÇOS 3,6804

Total Simples **77,74**

Encargos **15,71**

BDI **0**

TOTAL GERAL 93,45

C1630 - LOCAÇÃO DA OBRA - EXECUÇÃO DE GABARITO

Preço Adotado: 4,1200

Unid: M2

Código	Descrição	Unidade	Coefficiente	Preço	Total
--------	-----------	---------	--------------	-------	-------

MAO DE OBRA

10498	CARPINTEIRO	H	0,13	7,2	0,936
12543	SERVENTE	H	0,13	4,88	0,6344
TOTAL MAO DE OBRA					1,5704

MATERIAIS

12429	TABUA DE VIOLA DE 12"x 1"	M2	0,009	20,6	0,1854
11691	PONTALETE / BARROTE DE 3"x3"	M	0,04	14,79	0,5916
10101	ARAME GALVANIZADO N.16 BWG	KG	0,02	14,6	0,292
11724	PREGO	KG	0,012	9,4	0,1128
TOTAL MATERIAIS					1,1818

Total Simples **2,75**

Encargos **1,37**

BDI **0**

TOTAL GERAL 4,12

C4541 - PLACA PADRÃO DE OBRA, TIPO BANNER

Preço Adotado: 231,4300

Unid: M2

Código	Descrição	Unidade	Coefficiente	Preço	Total
--------	-----------	---------	--------------	-------	-------

MAO DE OBRA

SL CONSTRUTORA LTDA
 CNPJ.: 09.390.354/0001-64 INSC. EST. 06.360.018-B
 Rua Arnóbio Barcelar Caneca, 23, Lagoa Seca - 63040-270
 Fone: (088) 3512-2879/ 98852-2879-TIM
 Juazeiro do Norte - Ceará

SL CONSTRUTORA LTDA
 CNPJ: 09.390.354/0001-64

OTACILIO BEZERRA FILHO
 Engenheiro Civil
 RNP: 180.274.047-3



12543	SERVENTE	H	3	4,88	14,64
12391	PEDREIRO	H	3	7,2	21,6
11530	MONTADOR	H	3	7,2	21,6
TOTAL MAO DE OBRA					57,84

MATERIAIS					
11945	TE AÇO GALVANIZADO DE 1 1/2"	UN	0,17	17,6	2,992
12170	TUBO AÇO GALVANIZADO DE 40MM (1 1/2")	M	1,5	22,4	33,6
10871	COTOVELO AÇO GALVANIZADO DE 1 1/2"	UN	0,17	16,23	2,7591
18395	LONA C/ APLICAÇÃO DE ILHOSSES E LACRES, IMPRESSA C/ LOGOMARCAS E DESCRIÇÃO DA OBRA	M2	1	79,39	79,39
TOTAL MATERIAIS					118,7411

SERVIÇOS					
C0830	CONCRETO CICLÓPICO FCK 15 MPa COM AGREGADO ADQUIRIDO	M3	0,0125	278,035	3,4754
TOTAL SERVIÇOS					3,4754

Total Simples 180,06
 Encargos 51,37
 BDI 0
TOTAL GERAL 231,43

C2784 - ESCAVAÇÃO MANUAL SOLO DE 1A.CAT. PROF. ATÉ 1.50m

Preço Adotado: 24,1806

Unid: M3

Código	Descrição	Unidade	Coefficiente	Preço	Total
MAO DE OBRA					
12543	SERVENTE	H	2,65	4,88	12,932
TOTAL MAO DE OBRA					12,932

Total Simples 12,93
 Encargos 11,25
 BDI 0
TOTAL GERAL 24,18

C2860 - LASTRO DE AREIA ADQUIRIDA

Preço Adotado: 69,3000

Unid: M3

Código	Descrição	Unidade	Coefficiente	Preço	Total
MAO DE OBRA					
12543	SERVENTE	H	1,3	4,88	6,344
TOTAL MAO DE OBRA					6,344
MATERIAIS					
10108	AREIA GROSSA	M3	1,15	50	57,5
TOTAL MATERIAIS					57,5

Total Simples 63,84
 Encargos 5,52
 BDI 0
TOTAL GERAL 69,36

C0096 - REATERRO APILOADO

Preço Adotado: 23,3300

Unid: M3

Código	Descrição	Unidade	Coefficiente	Preço	Total
MAO DE OBRA					
12543	SERVENTE	H	2,5	4,88	12,2
16815	ENCARREGADO DE TURMA / FEITOR	H	0,1	13,44	1,344
TOTAL MAO DE OBRA					13,544

Total Simples 13,54
 Encargos 11,79
 BDI 0
TOTAL GERAL 25,33

SL CONSTRUTORA LTDA
 CNPJ: 09.390.354/0001-64 INSC. EST. 06.360.018-8
 Rua Amóbia Barcelar Caneca, 23, Lagoa Seca - 63040-270
 Fone: (088) 3512-2879/ 98852-2879-TIM
 Juazeiro do Norte - Ceará

SL CONSTRUTORA LTDA
 CNPJ: 09.390.354/0001-64

OTACILIO BEZERRA FILHO
 Engenheiro Civil
 RNP: 180.274.047-3



C1609 - LASTRO DE CONCRETO INCLUINDO PREPARO E LANÇAMENTO
 Preço Adotado: 384,2200 Unid: M3

Código	Descrição	Unidade	Coefficiente	Preço	Total
MAO DE OBRA					
12543	SERVENTE	H	16	4,88	78,08
12391	PEDREIRO	H	2	7,2	14,4
TOTAL MAO DE OBRA					92,48
MATERIAIS					
10280	BRITA	M3	0,878	56	49,168
10805	CIMENTO PORTLAND	KG	220	0,5	110
10109	AREIA MEDIA	M3	0,696	46	32,108
TOTAL MATERIAIS					191,276
Total Simples					283,76
Encargos					80,46
BDI					0
TOTAL GERAL					364,22

C0054 - ALVENARIA DE EMBASAMENTO DE PEDRA ARGAMASSADA
 Preço Adotado: 284,3600 Unid: M3

Código	Descrição	Unidade	Coefficiente	Preço	Total
MAO DE OBRA					
12543	SERVENTE	H	9	4,88	43,92
12391	PEDREIRO	H	6	7,2	43,2
TOTAL MAO DE OBRA					87,12
MATERIAIS					
11600	PEDRA DE MÃO (RACHÃO)	M3	1,1	45,37	49,907
10805	CIMENTO PORTLAND	KG	109,5	0,5	54,75
10109	AREIA MEDIA	M3	0,3648	46	16,7808
TOTAL MATERIAIS					121,4378
Total Simples					208,56
Encargos					75,8
BDI					0
TOTAL GERAL					284,36

C1405 - FORMA PLANA CHAPA COMPENSADA RESINADA, ESP.= 12mm UTIL. 3 X
 Preço Adotado: 89,9405 Unid: M2

Código	Descrição	Unidade	Coefficiente	Preço	Total
MAO DE OBRA					
10498	CARPINTEIRO	H	1,35	7,2	9,72
10041	AJUDANTE DE CARPINTEIRO	H	1,35	5,6	7,56
TOTAL MAO DE OBRA					17,28
MATERIAIS					
11691	PONTALETE / BARROTE DE 3"x3"	M	2	14,79	29,58
11916	TABUA DE 1" DE 3A. - L = 30cm	M	1,6	6,18	9,888
10965	DESMOLDANTE PARA FORMAS	L	0,1	6,6	0,66
11728	PREGO 18X27 (2 1/2 X 10)	KG	0,25	9,4	2,35
11846	SARRAFO DE 1"x4"	M	1,53	4,74	7,2522
10520	CHAPA COMPENSADO RESINADO 12MM (1.10 X 2.20M)	M2	0,43	18,37	7,8091
TOTAL MATERIAIS					57,6293
Total Simples					74,91
Encargos					15,03
BDI					0
TOTAL GERAL					89,94

C0214 - ARMADURA CA-25 MÉDIA D= 6.3 A 10,0mm

SL CONSTRUTORA LTDA
 CNPJ: 09.390.354/0001-64 INSC. EST. 06.360.018-B
 Rua Arnóbio Barcelar Caneca, 23, Lagoa Seca - 63040-270
 Fone: (088) 3512-2879/ 98852-2879-TIM
 Juazeiro do Norte - Ceará

SL CONSTRUTORA LTDA
 CNPJ: 09.390.354/0001-64

OTACILIO BEZERRA FILHO
 Engenheiro Civil
 RNP: 180.274.047-3

Preço Adotado: 6,8800

Unid: KG

Código	Descrição	Unidade	Coefficiente	Preço	Total
MATERIAIS					
I0103	ARAME RECOZIDO N.18 BWG	KG	0,02	9,97	0,1994
I0157	AÇO CA-25	KG	1,2	4,06	4,872
TOTAL MATERIAIS					5,0714
MAO DE OBRA					
I0040	AJUDANTE DE ARMADOR/FERREIRO	H	0,08	5,6	0,448
I0121	ARMADOR/FERREIRO	H	0,08	7,2	0,576
TOTAL MAO DE OBRA					1,024
Total Simples					6,1
Encargos					0,88
BDI					0
TOTAL GERAL					6,98

C0217 - ARMADURA CA-60 FINA D=3.40 A 6.40mm

Preço Adotado: 6,8400

Unid: KG

Código	Descrição	Unidade	Coefficiente	Preço	Total
MATERIAIS					
I0103	ARAME RECOZIDO N.18 BWG	KG	0,02	9,97	0,1994
I0169	AÇO CA-60	KG	1,15	4,14	4,761
TOTAL MATERIAIS					4,9604
MAO DE OBRA					
I0040	AJUDANTE DE ARMADOR/FERREIRO	H	0,07	5,5	0,392
I0121	ARMADOR/FERREIRO	H	0,07	7,2	0,504
TOTAL MAO DE OBRA					0,896
Total Simples					5,86
Encargos					0,78
BDI					0
TOTAL GERAL					6,64

C0842 - CONCRETO P/VIBR., FCK 20 MPa COM AGREGADO ADQUIRIDO

Preço Adotado: 328,1600

Unid: M3

Código	Descrição	Unidade	Coefficiente	Preço	Total
MAO DE OBRA					
I2543	SERVENTE	H	6	4,88	29,28
TOTAL MAO DE OBRA					29,28
EQUIPAMENTOS (CHORARIO)					
I0682	BETONEIRA ELETRICA 580L (CHP)	H	0,714	13,8268	9,8723
TOTAL EQUIPAMENTOS (CHORARIO)					9,8723
MATERIAIS					
I1605	PEDRISCO	M3	0,836	63,2	52,8352
I0805	CIMENTO PORTLAND	KG	336	0,5	168
I0109	AREIA MEDIA	M3	0,8527	46	39,2242
TOTAL MATERIAIS					260,0594
Total Simples					299,21
Encargos					29,95
BDI					0
TOTAL GERAL					329,16

C4420 - LAJE PRE-FABRICADA PI FÓRRO - VÃO ACIMA DE 4.01 m

Preço Adotado: 82,5800

Unid: M2

Código	Descrição	Unidade	Coefficiente	Preço	Total
MAO DE OBRA					
I2543	SERVENTE	H	0,35	4,88	1,708

SL CONSTRUTORA LTDA
 CNPJ.: 09.390.354/0001-64 INSC. EST. 06.360.018-8
 Rua Arnóbio Barcelar Caneca, 23, Lagoa Seca - 63040-270
 Fone: (088) 3512-2879/ 98852-2879-TIM
 Juazeiro do Norte - Ceará

SL CONSTRUTORA LTDA
 CNPJ.: 09.390.354/0001-64

OTACILIO BEZERRA FILHO
 Engenheiro Civil
 RNR: 180.274.047-3

I2391	PEDREIRO	H	0,35	7,2	2,52
TOTAL MAO DE OBRA					4,228

MATERIAIS					
I8267	LAJE PRE-FABRICADA COMUM DE 8 cm P/ FÓRRO - VÃO ACIMA DE 4,01 m	M2	1	29,96	29,96
I1691	PONTALETE / BARROTE DE 3"x3"	M	1,3	14,79	19,227
I0169	AÇO CA-60	KG	0,74	4,14	3,0636
I1916	TABUA DE 1" DE 3A. - L = 30cm	M	0,65	6,18	4,017
I1728	PREGO 18X27 (2 1/2 X 10)	KG	0,03	9,4	0,282
I1846	SARRAFO DE 1"x4"	M	0,97	4,74	4,5978
TOTAL MATERIAIS					61,1474

SERVIÇOS					
C1803	LANÇAMENTO E APLICAÇÃO DE CONCRETO C/ ELEVAÇÃO	M3	0,03	75,04	2,2512
C0840	CONCRETO PVIBR., FCK 15 MPa COM AGREGADO ADQUIRIDO	M3	0,03	279,7987	8,394
TOTAL SERVIÇOS					10,6452
Total Simples					76,02
Encargos					8,54
BDI					0
TOTAL GERAL					82,56

C1804 - LANÇAMENTO E APLICAÇÃO DE CONCRETO S/ ELEVAÇÃO
 Preço Adotado: 81,6800 Unid: M3

Código	Descrição	Unidade	Coefficiente	Preço	Total
MAO DE OBRA					
I2543	SERVENTE	H	6	4,88	29,28
I2391	PEDREIRO	H	2	7,2	14,4
TOTAL MAO DE OBRA					43,68
Total Simples					43,68
Encargos					38,01
BDI					0
TOTAL GERAL					81,69

C0073 - ALVENARIA DE TIJOLO CERÂMICO FURADO (9x19x19)cm C/ARGAMASSA MISTA DE CAL HIDRATADA ESP.=10cm (1:2:9)
 Preço Adotado: 37,5800 Unid: M2

Código	Descrição	Unidade	Coefficiente	Preço	Total
MAO DE OBRA					
I2543	SERVENTE	H	1,12	4,88	5,4656
I2391	PEDREIRO	H	1	7,2	7,2
TOTAL MAO DE OBRA					12,6656
MATERIAIS					
I2081	TIJOLO CERÂMICO FURADO 9X19X19CM	UN	25	0,42	10,5
I0605	CIMENTO PORTLAND	KG	2,18	0,5	1,09
I0109	AREIA MEDIA	M3	0,015	46	0,69
I0441	CAL HIDRATADA	KG	2,18	0,74	1,6132
TOTAL MATERIAIS					13,8932
Total Simples					26,56
Encargos					11,02
BDI					0
TOTAL GERAL					37,58

Tabela de
00000 - MERGA RETA DE CONCRETO ARMADO
 Preço Adotado: 1.001,0000 Unid: M3

Código	Descrição	Unidade	Coefficiente	Preço	Total
MAO DE OBRA					

SL CONSTRUTORA LTDA
 CNPJ.: 09.390.354/0001-64 INSC. EST. 06.360.018-8
 Rua Arnóbio Barcelar Caneca, 23, Lagoa Seca - 63040-270
 Fone: (088) 3512-2879/ 98852-2879-TIM
 Juazeiro do Norte - Ceará

OTACILIO BEZERRA FILHO
 Engenheiro Civil
 RNP: 180.274.047-3

SL CONSTRUTORA LTDA
 CNPJ: 09.390.354/0001-64



CONSTRUÇÃO EM GERAL
PISO EM CONCRETO FOLIDO
 PROJETOS DE ENGENHARIA E FINANCIAMENTOS BANCÁRIOS
 SA 3512 2879 www.slgroup.com.br



10037	AJUDANTE	H	12,3	5,6	68,88
10498	CARPINTEIRO	H	7,5	7,2	54
12543	SERVENTE	H	12	4,88	58,56
12391	PEDREIRO	H	2	7,2	14,4
10121	ARMADOR/FERREIRO	H	4,8	7,2	34,56
TOTAL MAO DE OBRA					230,4

MATERIAIS					
10103	ARAME RECOZIDO N 18 BWG	KG	1,2	9,97	11,964
11691	PONTALETE / BARROTE DE 3"x3"	M	0,6	14,79	8,874
11916	TABUA DE 1" DE 3A - L = 30cm	M	5	6,18	30,9
10280	BRITA	M3	0,878	56	49,168
10805	CIMENTO PORTLAND	KG	327,6	0,5	163,8
11728	PREGO 18X27 (2 1/2 X 10)	KG	2	9,4	18,8
10157	AÇO CA-25	KG	60	4,06	243,6
10109	AREIA MEDIA	M3	0,6235	46	28,681
TOTAL MATERIAIS					555,787

EQUIPAMENTOS (HORARIO)					
10682	BETONEIRA ELÉTRICA 580L (CHP)	H	0,714	13,8268	9,8723
TOTAL EQUIPAMENTOS (HORARIO)					9,8723

Total Simples 796,08
 Encargos 204,94
 BDI 0
TOTAL GERAL 1.001,00

G0773 - CHAPIM PRÉ-MOLDADO DE CONCRETO

Preço Adotado: 71,2000

Unid: M2

Código	Descrição	Unidade	Coefficiente	Preço	Total
MAO DE OBRA					
10498	CARPINTEIRO	H	0,7	7,2	5,04
12543	SERVENTE	H	1,1	4,88	5,368
12391	PEDREIRO	H	0,3	7,2	2,16
10121	ARMADOR/FERREIRO	H	0,8	7,2	5,76
TOTAL MAO DE OBRA					18,328

MATERIAIS					
10103	ARAME RECOZIDO N 18 BWG	KG	0,02	9,97	0,1994
11605	PEDRISCO	M3	0,09	63,2	5,688
11724	PREGO	KG	0,02	9,4	0,188
10108	AREIA GROSSA	M3	0,04	50	2
10805	CIMENTO PORTLAND	KG	17,36	0,5	8,68
10528	CHAPA COMPENSADO RESINADO 10MM (1.10 X 2.20M)	M2	1	14,42	14,42
10163	AÇO CA-50	KG	1,35	3,96	5,346
TOTAL MATERIAIS					36,5214

EQUIPAMENTOS (HORARIO)					
10682	BETONEIRA ELÉTRICA 580L (CHP)	H	0,02	13,8268	0,2765
TOTAL EQUIPAMENTOS (HORARIO)					0,2765

Total Simples 55,13
 Encargos 16,07
 BDI 0
TOTAL GERAL 71,2

C1994 - PORTA TIPO PARANÁ (S/ACESSÓRIOS)

Preço Adotado: 75,1100

Unid: M2

Código	Descrição	Unidade	Coefficiente	Preço	Total
MAO DE OBRA					
10498	CARPINTEIRO	H	1,19	7,2	8,568
10041	AJUDANTE DE CARPINTEIRO	H	1,19	5,6	6,664
TOTAL MAO DE OBRA					15,232
MATERIAIS					
11715	PORTA TIPO PARANÁ	M2	1	47,82	47,82
TOTAL MATERIAIS					47,82

SL CONSTRUTORA LTDA
 CNPJ.: 09.390.354/0001-64 INSC. EST. 06.360.018-8
 Rua Amóbio Barcelar Caneca, 23, Lagoa Seca - 83040-270
 Fone: (088) 3512-2879/ 98852-2879-TIM
 Juazeiro do Norte - Ceará

SL CONSTRUTORA LTDA
 CNPJ.: 09.390.354/0001-64

OTACILIO BEZERRA FILHO
 Engenheiro Civil
 RNP: 180.274.047-3



sa 3512 2879



CONSTRUÇÃO
EM GERAL

PISO EM CONCRETO
POLIDO

PROJETOS DE ENGENHARIA E
FINANCIAMENTOS BANCÁRIOS

www.sigroup.com.br



Total Simples 62,85
Encargos 13,26
BDI 0
TOTAL GERAL 76,11

C1381 - FECHADURA COMPLETA PARA PORTA INTERNA

Preço Adotado: 93,8700

Unid: UN

Código	Descrição	Unidade	Coefficiente	Preço	Total
MAO DE OBRA					
10498	CARPINTEIRO	H	2	7,2	14,4
10041	AJUDANTE DE CARPINTEIRO	H	2	5,6	11,2
TOTAL MAO DE OBRA					25,6
MATERIAIS					
11155	FECHADURA COMPLETA PARA PORTA INTERNA	UN	1	46	46
TOTAL MATERIAIS					46
Total Simples					71,6
Encargos					22,27
BDI					0
TOTAL GERAL					93,87

C1380 - FECHADURA COMPLETA PARA PORTA EXTERNA

Preço Adotado: 100,3700

Unid: UN

Código	Descrição	Unidade	Coefficiente	Preço	Total
MAO DE OBRA					
10498	CARPINTEIRO	H	2	7,2	14,4
10041	AJUDANTE DE CARPINTEIRO	H	2	5,6	11,2
TOTAL MAO DE OBRA					25,6
MATERIAIS					
11154	FECHADURA COMPLETA PARA PORTA EXTERNA	UN	1	52,5	52,5
TOTAL MATERIAIS					52,5
Total Simples					78,1
Encargos					22,27
BDI					0
TOTAL GERAL					100,37

C1143 - DOBRADIÇA CROMADA 3 1/2" X 3"

Preço Adotado: 20,5300

Unid: UN

Código	Descrição	Unidade	Coefficiente	Preço	Total
MAO DE OBRA					
10498	CARPINTEIRO	H	0,25	7,2	1,8
10041	AJUDANTE DE CARPINTEIRO	H	0,25	5,6	1,4
TOTAL MAO DE OBRA					3,2
MATERIAIS					
11028	DOBRADIÇA CROMADA 3 1/2"X3" REF. 1523	UN	1	13,65	13,65
11587	PARAFUSO PARA MADEIRA 1 3/4"X10MM	UN	6	0,15	0,9
TOTAL MATERIAIS					14,55
Total Simples					17,75
Encargos					2,78
BDI					0
TOTAL GERAL					20,53

C1408 - FORRAMENTO OU BATEENTE DE MADEIRA

Preço Adotado: 20,3600

Unid: M

Código	Descrição	Unidade	Coefficiente	Preço	Total
--------	-----------	---------	--------------	-------	-------

SL CONSTRUTORA LTDA
CNPJ: 09.390.354/0001-64 INSC. EST. 06.360.018-8
Rua Amóbio Barcelar Caneca, 23, Lagoa Seca - 63040-270
Fone: (088) 3512-2879/ 98852-2879-TIM
Juazeiro do Norte - Ceará

SL CONSTRUTORA LTDA
CNPJ: 09.390.354/0001-64

OTACILIO BEZERRA FILHO
Engenheiro Civil
RNP: 180.274.047-3

MAO DE OBRA					
10498	CARPINTEIRO	H	0,3	7,2	2,16
10041	AJUDANTE DE CARPINTEIRO	H	0,3	5,6	1,68
TOTAL MAO DE OBRA					3,84
MATERIAIS					
11724	PREGO	KG	0,04	9,4	0,376
18274	FORRAMENTO OU BATENTE DE MADEIRA, L = 15 cm	CJ	0,2	98,05	19,61
11919	TACO PARA FIXAÇÃO DE BATENTE/RODAPÉ	UN	1	0,65	0,65
11590	PARAFUSO PARA MADEIRA DE 80MM	UN	2	0,27	0,54
TOTAL MATERIAIS					21,176
Total Simples					25,02
Encargos					3,34
BDI					0
TOTAL GERAL					28,36

C0042 - ALIZAR (GUARNIÇÃO) DE MADEIRA

Preço Adotado: 5,3800

Unid: M

Código	Descrição	Unidade	Coefficiente	Preço	Total
MAO DE OBRA					
10498	CARPINTEIRO	H	0,1	7,2	0,72
10041	AJUDANTE DE CARPINTEIRO	H	0,1	5,6	0,56
TOTAL MAO DE OBRA					1,28
MATERIAIS					
11724	PREGO	KG	0,02	9,4	0,188
18268	ALIZAR DE MADEIRA L = 5 cm	M	1	3	3
TOTAL MATERIAIS					3,168
Total Simples					4,47
Encargos					1,11
BDI					0
TOTAL GERAL					5,58

C1970 - PORTA DE FERRO EM CHAPA

Preço Adotado: 178,0800

Unid: M2

Código	Descrição	Unidade	Coefficiente	Preço	Total
MAO DE OBRA					
12543	SERVENTE	H	3	4,88	14,64
12391	PEDREIRO	H	3	7,2	21,6
TOTAL MAO DE OBRA					36,24
MATERIAIS					
10805	CIMENTO PORTLAND	KG	2,03	0,5	1,015
11704	PORTA DE FERRO EM CHAPA DUPLA N.14	M2	1	108,6	108,6
10109	AREIA MEDIA	M3	0,0072	46	0,3312
10441	CAL HIDRATADA	KG	0,49	0,74	0,3626
TOTAL MATERIAIS					110,3088
Total Simples					146,55
Encargos					31,53
BDI					0
TOTAL GERAL					178,08

C4513 - JANELA EM ALUMÍNIO ANODIZADO NATURAL/FOSCO, DE CORRER, SEM BANDEIROLA E/OU PEITORIL, SEM VIDRO - FORNECIMENTO E MONTAGEM

Preço Adotado: 244,5100

Unid: M2

Código	Descrição	Unidade	Coefficiente	Preço	Total
MATERIAIS					
18337	JANELA EM ALUMÍNIO ANODIZADO NATURAL/FOSCO, DE CORRER, SEM BANDEIROLA E/OU PEITORIL, SEM VIDRO	M2	1	244,51	244,51
TOTAL MATERIAIS					244,51

SL CONSTRUTORA LTDA
 CNPJ.: 09.390.354/0001-64 INSC. EST. 06.360.018-8
 Rua Amóbio Barcelar Caneca, 23, Lagoa Seca - 63040-270
 Fone: (088) 3512-2879/ 98852-2879-TIM
 Juazeiro do Norte - Ceará

OTACILIO BEZERRA FILHO
 Engenheiro Civil
 RNP: 180.274.047-3

Total Simples 244,51
 Encargos 0
 BDI 0
TOTAL GERAL 244,51

C1451 - GUICHÊ EM ALUMÍNIO E VIDRO TEMPERADO E=10mm

Preço Adotado: 463,2300

Unid: M2

Código	Descrição	Unidade	Coefficiente	Preço	Total
MAO DE OBRA					
10037	AJUDANTE	H	1,5	5,6	8,4
11530	MONTADOR	H	2,5	7,2	18
TOTAL MAO DE OBRA					26,4
MATERIAIS					
10113	ARGAMASSA COLANTE PRE-MISTURADA	KG	3,1	1,33	4,123
12157	TRILHO DE ALUMÍNIO PARA FORRO DE GESSO	M	2,75	6,4	17,6
11893	SUORTE COM MIOLO PARA 2 VIDROS (1306)	UN	2,5	42,9	107,25
11515	MASSA IGAS PARA CAIXILHO DE ALUMÍNIO	KG	1,5	6,59	9,885
12258	FERRAGENS	M2	1	275	275
TOTAL MATERIAIS					413,858

Total Simples 440,26
 Encargos 22,97
 BDI 0
TOTAL GERAL 463,23

C2679 - VISOR COM VIDRO TEMPERADO E=6mm E MOLDURA DE ALUMÍNIO

Preço Adotado: 303,9800

Unid: M2

Código	Descrição	Unidade	Coefficiente	Preço	Total
MAO DE OBRA					
10037	AJUDANTE	H	1,5	5,6	8,4
11530	MONTADOR	H	2,5	7,2	18
TOTAL MAO DE OBRA					26,4
MATERIAIS					
10113	ARGAMASSA COLANTE PRE-MISTURADA	KG	3,1	1,33	4,123
12157	TRILHO DE ALUMÍNIO PARA FORRO DE GESSO	M	4	6,4	25,6
11515	MASSA IGAS PARA CAIXILHO DE ALUMÍNIO	KG	1,5	6,59	9,885
12259	VIDRO TEMPERADO 6MM INCOLOR PARA CAIXILHO	M2	1	215	215
TOTAL MATERIAIS					254,608

Total Simples 281,01
 Encargos 22,97
 BDI 0
TOTAL GERAL 303,98

C2670 - VIDRO COMUM EM CAIXILHOS C/MASSA ESP.= 4mm. COLOCADO

Preço Adotado: 108,0000

Unid: M2

Código	Descrição	Unidade	Coefficiente	Preço	Total
MATERIAIS					
12256	VIDRO LISO, E= 4MM(COLOCADO)	M2	1	108	108
TOTAL MATERIAIS					108

Total Simples 108
 Encargos 0
 BDI 0
TOTAL GERAL 108

C1971 - PORTA DE VIDRO TEMPERADO 2 FOLHAS (1.80X2 10)m E=10mm

Preço Adotado: 3.149,4100

Unid: C/J

SL CONSTRUTORA LTDA
 CNPJ.: 09.390.354/0001-64 INSC. EST. 06.360.018-8
 Rua Amóbio Barcelar Caneca, 23, Lagoa Seca – 63040-270
 Fone: (088) 3512-2879/ 98852-2879-TIM
 Juazeiro do Norte – Ceará

OTACILIO BEZERRA FILHO
 Engenheiro Civil
 RNP 180.274.047-3

SL CONSTRUTORA LTDA
 CNPJ: 09.390.354/0001-64

Código	Descrição	Unidade	Coefficiente	Preço	Total
MATERIAIS					
10856	CONTRAPLACA DE FECHADURA CENTRAL (1504)	UN	1,3	15,0007	19,5009
10299	BUCHA PARA PIVOTANTE DE DOBRADICA (1201)	UN	2,6	5,7624	14,9822
10494	CAPUCHINHO (1037)	UN	1,3	2,9	3,77
12180	TRINCO INFERIOR (1502)	UN	2,6	25,55	66,43
11525	MOLA HIDRAULICA P/PORTA DE VIDRO (1012)	UN	2,6	564,8	1.468,48
11036	DOBRADIÇA SUPERIOR (1101)	UN	2,6	17,0	46,54
11152	FECHADURA CENTRAL COM 2 CILINDROS (1521)	UN	1,3	71,4	92,82
11743	PUXADOR CONCHA (1606)	UN	2,6	12	31,2
11034	DOBRADIÇA INFERIOR (1103)	UN	2,6	20,9	54,34
12258	FERRAGENS	M2	4,914	275	1.351,35
TOTAL MATERIAIS					3.149,41
Total Simples					3.149,41
Encargos					0
RNT					0
TOTAL GERAL					3.149,41

C3006 - MADEIRAMENTO PITELHA FIBROCIMENTO C/ REAPROVEITAMENTO

Preço Adotado: 24,88

Unid: M2

Código	Descrição	Unidade	Coefficiente	Preço	Total
MAO DE OBRA					
10498	CARPINTEIRO	H	1	7,2	7,2
10041	AJUDANTE DE CARPINTEIRO	H	1	5,6	5,6
TOTAL MAO DE OBRA					12,8
MATERIAIS					
12410	PREGO 2 1/2" x 10 (18 X 27)	KG	0,1	9,4	0,94
TOTAL MATERIAIS					0,94
Total Simples					13,74
Encargos					11,14
BDI					0
TOTAL GERAL					24,88

88333 - PISO EM CONCRETO 20 MPA PREPARO MECANICO, ESPESSURA 7CM, INCLUSO JUNTAS DE DILATAÇÃO EM MADEIRA

Preço Adotado: 36,88

Unid: M2

Código	Descrição	Unidade	Coefficiente	Preço	Total
MAO DE OBRA					
88309	PEDREIRO COM ENCARGOS COMPLEMENTARES	H	0,3919	16,38	6,42
88316	SERVEnte COM ENCARGOS COMPLEMENTARES	H	0,690	12,44	8,58
88262	CARPINTEIRO DE FURMAS COM ENCARGOS COMPLEMENTARES	H	0,068	16,29	1,11
TOTAL MAO DE OBRA					16,11
MATERIAIS					
4408	RIPA DE MADEIRA NÃO APARELHADA 1,5 X 5" CM, MACARANDUBA, ANGELIM OU EQUIVALENTE DA REGIAO	M	2,0000	1,96	3,92
94970	CONCRETO FCK = 20MPA, TRAÇO 1:2,7:3 (CIMENTO/ AREIA MÉDIA/ BRITA 1) - PREPARO MECÂNICO COM BETONEIRA 600 L. AF_07/2016	M3	0,0714	236,17	16,86
TOTAL MATERIAIS					20,78
Total Simples					36,89
Encargos					0
BDI					0
TOTAL GERAL					36,89

40780 - REGULARIZAÇÃO DE SUPERFÍCIE DE CONCRETO APARENTE

Preço Adotado: 7,69

Unid: M2

Código	Descrição	Unidade	Coefficiente	Preço	Total
MAO DE OBRA					
88309	PEDREIRO COM ENCARGOS COMPLEMENTARES	H	0,36	16,38	4,91
88316	SERVENTE COM ENCARGOS COMPLEMENTARES	H	0,200	12,44	2,49
TOTAL MAO DE OBRA					7,40
MATERIAIS					
134	GRAUTE CIMENTICIO PARA USO GERAL	KG	0,1500	1,70	0,26
1379	CIMENTO PORTLAND COMPOSTO CP II-32	KG	0,1500	0,38	0,06
TOTAL MATERIAIS					0,31
Total Simples					7,69
Encargos					0
BDI					0
TOTAL GERAL					7,69

87247 - REVESTIMENTO CERÂMICO PARA PISO COM PLACAS TIPO GRÊS DE DIMENSÕES 35X35 CM APLICADA EM AMBIENTES DE ÁREA ENTRE 5 M2 E 10 M2. AF_06/2014
 Preço Adotado: 31,50 Unid: M2

Código	Descrição	Unidade	Coefficiente	Preço	Total
MAO DE OBRA					
88256	AZULEJISTA OU LADRILHISTA COM ENCARGOS COMPLEMENTARES	H	0,43	15,21	6,54
88316	SERVENTE COM ENCARGOS COMPLEMENTARES	H	0,200	12,44	2,49
TOTAL MAO DE OBRA					9,03
MATERIAIS					
1287	PISO EM CERAMICA ESMALTADA EXTRA, PEI MAIOR OU IGUAL A 4, FORMATO MENOR OU IGUAL A 2025 CM2	M2	1,0600	17,9	18,97
1381	ARGAMASSA COLANTE AC I PARA CERAMICAS	KG	4,8600	0,55	2,67
34357	REJUNTE COLORIDO, CIMENTICIO	KG	0,2400	3,53	0,85
TOTAL MATERIAIS					22,49
Total Simples					31,50
Encargos					0
BDI					0
TOTAL GERAL					31,50

88485 - APLICAÇÃO DE FUNDO SELADOR ACRÍLICO EM PAREDES, UMA DEMÃO. AF_06/2014
 Preço Adotado: 1,70 Unid: M2

Código	Descrição	Unidade	Coefficiente	Preço	Total
MAO DE OBRA					
88310	PINTOR COM ENCARGOS COMPLEMENTARES	H	0,039	16,32	0,64
88316	SERVENTE COM ENCARGOS COMPLEMENTARES	H	0,014	12,44	0,17
TOTAL MAO DE OBRA					0,81
MATERIAIS					
6085	SELADOR ACRÍLICO PAREDES INTERNAS/EXTERNAS	L	0,1600	5,66	0,91
TOTAL MATERIAIS					0,91
Total Simples					1,70
Encargos					0
BDI					0
TOTAL GERAL					1,70

88489 - APLICAÇÃO DE FUNDO SELADOR ACRÍLICO EM PAREDES, UMA DEMÃO. AF_06/2014
 Preço Adotado: 3,93 Unid: M2

Código	Descrição	Unidade	Coefficiente	Preço	Total
MAO DE OBRA					
88310	PINTOR COM ENCARGOS COMPLEMENTARES	H	0,187	16,32	3,05
88316	SERVENTE COM ENCARGOS COMPLEMENTARES	H	0,099	12,44	0,86
TOTAL MAO DE OBRA					3,91
MATERIAIS					

SL CONSTRUTORA LTDA
 CNPJ.: 09.390.354/0001-64 INSC. EST. 06.360.018-8
 Rua Amóbio Barcelar Caneca, 23, Lagoa Seca - 63040-270
 Fone: (088) 3512-2879/ 98852-2879-TIM
 Juazeiro do Norte - Ceará

OTACILIO BEZERRA FILHO
 Engenheiro Civil
 RNP: 180.274.047-3

SL CONSTRUTORA LTDA
 CNPJ: 09.390.354/0001-64

7356 TINTA ACRILICA PREMIUM, COR BRANCO FOSCO L 0,3300 17,99 5,94
TOTAL MATERIAIS 5,94

Total Simples 9,83
 Encargos 0
 BDI 0
TOTAL GERAL 9,83

74145/1 - PINTURA ESMALTE FOSCO, DUAS DEMAO. SOBRE SUPERFICIE METALICA, INCLUSO UMA DEMAO DE FUNDO ANTICORROSIVO. UTILIZACAO DE REVOLVER (AR-COMPRIADO).

Preço Adotado: 12,65

Unid: M2

Código	Descrição	Unidade	Coeficiente	Preço	Total
MAO DE OBRA					
88310	PINTOR COM ENCARGOS COMPLEMENTARES	H	0,21	16,32	3,43
88316	SERVENTE COM ENCARGOS COMPLEMENTARES	H	0,110	12,44	1,37
TOTAL MAO DE OBRA					4,80

MATERIAIS					
3768	LIXA EM FOLHA PARA FERRO, NUMERO 150	UM	0,5500	1,35	0,74
5320	REMOVEDOR DE TINTA OLEOESMALTE VERNIZ	L	0,0440	30,52	1,34
7288	TINTA ESMALTE SINTETICO PREMIUM FOSCO	L	0,1760	19,51	3,43
7307	FUNDO ANTICORROSIVO PARA METAIS FERROSOS (ZARCAO)	L	0,1320	17,88	2,36
TOTAL MATERIAIS					7,88

Total Simples 12,65
 Encargos 0
 BDI 0
TOTAL GERAL 12,65

73865/1 - FUNDO PREPARADOR PRIMER A BASE DE EPOXI, PARA ESTRUTURA METALICA, UMA DEMAO, ESPESSURA DE 25 MICRA.

Preço Adotado: 7,75

Unid: M2

Código	Descrição	Unidade	Coeficiente	Preço	Total
MAO DE OBRA					
88310	PINTOR COM ENCARGOS COMPLEMENTARES	H	0,08	16,32	1,31
88316	SERVENTE COM ENCARGOS COMPLEMENTARES	H	0,04	12,44	0,50
TOTAL MAO DE OBRA					1,80

MATERIAIS					
3768	LIXA EM FOLHA PARA FERRO, NUMERO 150	UM	0,2500	1,35	0,34
5318	SOLVENTE DILUENTE A BASE DE AGUARRAS	L	0,0300	11,35	0,34
11149	PRIMER EPOXI	GL	0,0330	160,56	5,30
TOTAL MATERIAIS					5,98

Total Simples 7,75
 Encargos 0
 BDI 0
TOTAL GERAL 7,75

88494 - APLICACAO E LIXAMENTO DE MASSA LATEX EM TETO, UMA DEMAO. AF_06/2014

Preço Adotado: 11,24

Unid: M2

Código	Descrição	Unidade	Coeficiente	Preço	Total
MAO DE OBRA					
88310	PINTOR COM ENCARGOS COMPLEMENTARES	H	0,504	16,32	8,23
88316	SERVENTE COM ENCARGOS COMPLEMENTARES	H	0,165	12,44	2,30
TOTAL MAO DE OBRA					10,53

MATERIAIS					
3767	LIXA EM FOLHA PARA PAREDE OU MADEIRA, NUMERO 120 (COR VERMELHA)	UM	0,0600	0,32	0,02
4051	MASSA CORRIDA PVA PARA PAREDES INTERNAS	18L	0,0328	36,9	1,21
TOTAL MATERIAIS					1,23

Total Simples 11,74

SL CONSTRUTORA LTDA
 CNPJ: 09.390.354/0001-64 INSC. EST. 06.360.018-8
 Rua Amóbio Barcelar Caneca, 23, Lagoa Seca - 63040-270
 Fone: (088) 3512-2879/ 98852-2879-TIM
 Juazeira do Norte - Ceará

SL CONSTRUTORA LTDA
 CNPJ: 09.390.354/0001-64

OTACILIO BEZERRA FILHO
 Engenheiro Civil
 RNP: 180.274.047-3

Encargos 0
 BDI 0
TOTAL GERAL 11,74

88487 - APLICAÇÃO MANUAL DE PINTURA COM TINTA LÁTEX PVA EM PAREDES, DUAS DEMÃOS, AF_06/2014
 Preço Adotado: 7,84 Unid: M2

Código	Descrição	Unidade	Coefficiente	Preço	Total
MÃO DE OBRA					
88310	PINTOR COM ENCARGOS COMPLEMENTARES	H	0,130	16,32	2,12
88316	SERVENTE COM ENCARGOS COMPLEMENTARES	H	0,048	12,44	0,60
TOTAL MÃO DE OBRA					2,72
MATERIAIS					
7345	TINTA LÁTEX PVA PREMIUM, COR BRANCA	L	0,3300	15,55	5,13
TOTAL MATERIAIS					5,13
Total Simples					7,84
Encargos					0
BDI					0
TOTAL GERAL					7,84

C0019 - ADAPTADOR PVC SOLD. FLANGES LIVRES PICX. D'ÁGUA 20mm (1/2")
 Preço Adotado: 11,32 Unid: UN

Código	Descrição	Unidade	Coefficiente	Preço	Total
MÃO DE OBRA					
10043	AJUDANTE DE ENCANADOR	H	0,09	5,6	0,504
12320	ENCANADOR	H	0,09	7,2	0,648
TOTAL MÃO DE OBRA					1,152
MATERIAIS					
10011	ADAPTADOR PVC SOLD. FLANGES LIVRES PICX. D'ÁGUA 20MM	UN	1	8,8	8,8
11888	SOLUÇÃO LIMPADORA PARA PVC RIGIDO	L	0,003	27,3	0,0819
11180	FITA DE VEDAÇÃO	M	0,6	0,36	0,228
10026	ADESIVO PARA TUBO DE PVC RIGIDO	KG	0,0015	38,25	0,0574
TOTAL MATERIAIS					9,1673
Total Simples					10,32
Encargos					1
BDI					0
TOTAL GERAL					11,32

94708 - ADAPTADOR COM FLANGES LIVRES, PVC, SOLDÁVEL, DN 25 MM X 3/4", INSTALADO EM RESERVAÇÃO DE ÁGUA DE EDIFICAÇÃO QUE POSSUA RESERVATÓRIO DE FIBRA/FIBROCIMENTO FORNECIMENTO E INSTALAÇÃO.
 Preço Adotado: 18,07 Unid: UN

Código	Descrição	Unidade	Coefficiente	Preço	Total
MÃO DE OBRA					
88248	AUXILIAR DE ENCANADOR OU BOMBEIRO HIDRÁULICO COM ENCARGOS COMPLEMENTARES	H	0,231	13,34	3,08
88267	ENCANADOR OU BOMBEIRO HIDRÁULICO COM ENCARGOS COMPLEMENTARES	H	0,231	16,35	3,78
TOTAL MÃO DE OBRA					6,86
MATERIAIS					
114	ADAPTADOR PVC SOLDÁVEL, COM FLANGES LIVRES, 25 MM X 3/4", PARA CAIXA D'ÁGUA	UN	1,0000	10,34	10,34
20080	ADESIVO PLÁSTICO PARA PVC, FRASCO COM 175 GR	UN	0,0460	11,41	0,52
20083	SOLUÇÃO LIMPADORA PARA PVC, FRASCO COM 1000 CM3	UN	0,0110	31,22	0,34
38383	LIXA D'ÁGUA EM FOLHA, GRAU 100	NU	0,0230	1,1	0,03
TOTAL MATERIAIS					11,23
Total Simples					18,07
Encargos					0
BDI					0

SL CONSTRUTORA LTDA
 CNPJ.: 09.390.354/0001-64 INSC. EST. 06.360.018-8
 Rua Amóbio Barcelar Caneca, 23, Lagoa Seca - 63040-270
 Fone: (088) 3512-2879/ 98852-2879-TIM
 Juazeiro do Norte - Ceará

OTACILIO BEZERRA FILHO
 Engenheiro Civil
 RNF: 180.274.047-3

SL CONSTRUTORA LTDA
 CNPJ.: 09.390.354/0001-64

TOTAL GERAL 18,67

94709 - ADAPTADOR COM FLANGES LIVRES, PVC, SOLDÁVEL, DN 32 MM X 1, INSTALADO EM RESERVAÇÃO DE ÁGUA DE EDIFICAÇÃO QUE POSSUA RESERVATÓRIO DE FIBRA/FIBROCIMENTO FORNECIMENTO E INSTALAÇÃO. AF_06/2016

Preço Adotado: 21,60

Unid: UM

Código	Descrição	Unidade	Coefficiente	Preço	Total
MAO DE OBRA					
88248	AUXILIAR DE ENCANADOR OU BOMBEIRO HIDRÁULICO COM ENCARGOS COMPLEMENTARES	H	0,231	13,34	3,08
88267	ENCANADOR OU BOMBEIRO HIDRÁULICO COM ENCARGOS COMPLEMENTARES	H	0,231	16,35	3,78
TOTAL MAO DE OBRA					6,86
MATERIAIS					
68	ADAPTADOR PVC SOLDÁVEL, COM FLANGES LIVRES, 32 MM X 1", PARA CAIXA D' AGUA	UM	1,0000	13,87	13,87
20080	ADESIVO PLASTICO PARA PVC, FRASCO COM 175 GR	UM	0,0460	11,41	0,52
20083	SOLUCAO LIMPADORA PARA PVC, FRASCO COM 1000 CM3	UM	0,0110	31,22	0,34
38383	LIXA D'AGUA EM FOLHA, GRAO 100	NU	0,0230	1,1	0,03
TOTAL MATERIAIS					14,76
Total Simples					21,60
Encargos					0
BDI					0
TOTAL GERAL					21,60

94711 - ADAPTADOR COM FLANGES LIVRES, PVC, SOLDÁVEL, DN 60 MM X 1 1/2, INSTALADO EM RESERVAÇÃO DE ÁGUA DE EDIFICAÇÃO QUE POSSUA RESERVATÓRIO DE FIBRA/FIBROCIMENTO FORNECIMENTO E INSTALAÇÃO. AF_06/2016

Preço Adotado: 38,56

Unid: UM

Código	Descrição	Unidade	Coefficiente	Preço	Total
MAO DE OBRA					
88248	AUXILIAR DE ENCANADOR OU BOMBEIRO HIDRÁULICO COM ENCARGOS COMPLEMENTARES	H	0,308	13,34	4,11
88267	ENCANADOR OU BOMBEIRO HIDRÁULICO COM ENCARGOS COMPLEMENTARES	H	0,308	16,35	5,04
TOTAL MAO DE OBRA					9,14
MATERIAIS					
68	ADAPTADOR PVC SOLDÁVEL, COM FLANGES LIVRES, 50 MM X 1 1/2", PARA CAIXA D' AGUA	UM	1,0000	23,57	23,57
20080	ADESIVO PLASTICO PARA PVC, FRASCO COM 175 GR	UM	0,1940	11,41	2,21
20083	SOLUCAO LIMPADORA PARA PVC, FRASCO COM 1000 CM3	UM	0,0520	31,22	1,62
38383	LIXA D'AGUA EM FOLHA, GRAO 100	NU	0,0310	1,1	0,03
TOTAL MATERIAIS					27,44
Total Simples					38,56
Encargos					0
BDI					0
TOTAL GERAL					38,56

89546 - BUCHA DE REDUÇÃO LONGA, PVC, SERIE R, ÁGUA PLUVIAL, DN 50 X 40 MM, JUNTA ELÁSTICA, FORNECIDO E INSTALADO EM RAMAL DE ENCAMINHAMENTO. AF_12/2014

Preço Adotado: 5,70

Unid: UM

Código	Descrição	Unidade	Coefficiente	Preço	Total
MAO DE OBRA					
88248	AUXILIAR DE ENCANADOR OU BOMBEIRO HIDRÁULICO COM ENCARGOS COMPLEMENTARES	H	0,045	13,34	0,60
88267	ENCANADOR OU BOMBEIRO HIDRÁULICO COM ENCARGOS COMPLEMENTARES	H	0,045	16,35	0,74
TOTAL MAO DE OBRA					1,34
MATERIAIS					

20078	PASTA LUBRIFICANTE PARA TUBOS E CONEXOES COM JUNTA ELASTICA (USO EM PVC, ACO, POI IFTII FNO F OXITROS) (DF *400* G)	UM	0,0200	13,16	0,26
20085	ANEL BORRACHA, DN 50 MM, PARA TUBO SERIE REFORCADA ESGOTO PREDIAL	UM	1,0000	0,91	0,91
38418	BUCHA DE REDUCAO, PVC, LONGA, SERIE R, DN 50 X 40 MM, PARA ESGOTO PREDIAL	UM	1,0000	3,2	3,20
TOTAL MATERIAIS					4,37
Total Simples					5,70
Encargos					0
BDI					0
TOTAL GERAL					5,70

88562 - LUVA DE REDUÇÃO, PVC, SOLDÁVEL, DN 40MM X 32MM, INSTALADO EM PRUMADA DE ÁGUA - FORNECIMENTO E INSTALAÇÃO. AF_12/2014

Preço Adotado: 4,95

Unid: UM

Código	Descrição	Unidade	Coefficiente	Preço	Total
MÃO DE OBRA					
88246	AUXILIAR DE ENCANADOR OU BOMBEIRO HIDRÁULICO COM ENCARGOS COMPLEMENTARES	H	0,059	13,34	0,79
88267	ENCANADOR OU BOMBEIRO HIDRÁULICO COM ENCARGOS COMPLEMENTARES	H	0,059	16,35	0,96
TOTAL MÃO DE OBRA					1,75
MATERIAIS					
122	ADESIVO PLASTICO PARA PVC, FRASCO COM 850 GR	UM	0,0120	35,95	0,43
3872	LUVA DE REDUCAO SOLDÁVEL, PVC, 40 MM X 32 MM, PARA AGUA FRIA PREDIAL	UM	1,0000	2,33	2,33
20063	SOLUÇÃO LIMPADORA PARA PVC, FRASCO COM 1000 CMS	UM	0,0140	31,22	0,44
38383	LIXA D'AGUA EM FOLHA, GRAO 100	UM	0,0200	1,1	0,02
TOTAL MATERIAIS					3,22
Total Simples					4,95
Encargos					0
BDI					0
TOTAL GERAL					4,95

16249 - CAIXA D'ÁGUA EM FIBERGLASS - CAP. 2000L

Preço Adotado: 907,32

Unid: UN

Código	Descrição	Unidade	Coefficiente	Preço	Total
MATERIAIS					
16249	CAIXA D'ÁGUA EM FIBERGLASS CAP. 2000L, COM TAMPA	UN	1	907,32	907,32
TOTAL MATERIAIS					907,32
Total Simples					907,32
Encargos					0
BDI					0
TOTAL GERAL					907,32

C1242 - ENGATE PLÁSTICO (INSTALADO)

Preço Adotado: 7,3400

Unid: UN

Código	Descrição	Unidade	Coefficiente	Preço	Total
MÃO DE OBRA					
12320	ENCANADOR	H	0,15	7,2	1,08
TOTAL MÃO DE OBRA					1,08
MATERIAIS					
11180	FITA DE VEDAÇÃO	M	1	0,38	0,38
11092	ENGATE DE PVC	UN	1	4,94	4,94
TOTAL MATERIAIS					5,32
Total Simples					6,4

SL CONSTRUTORA LTDA
 CNPJ.: 09.390.354/0001-64 INSC. EST. 06.360.118-8
 Rua Amóbio Barcelar Caneca, 23, Lagoa Seca - 63140-270
 Fone: (088) 3512-2879/ 98852-2879-TIM
 Juazeiro do Norte - Ceará

OTACILIO BEZERRA FILHO
 Engenheiro Civil
 RNP: 180.274.047-3

SL CONSTRUTORA LTDA
 CNPJ: 09.390.354/0001-64



Encargos 0,04
 BDI 0
TOTAL GERAL 7,34

94708 - ADAPTADOR COM FLANGES LIVRES, PVC, SOLDÁVEL, DN 25 MM X 3/4", INSTALADO EM RESERVAÇÃO DE ÁGUA DE EDIFICAÇÃO QUE POSSUA RESERVATÓRIO DE FIBRA/FIBROCIMENTO FORNECIMENTO E INSTALAÇÃO. AF_06/2016
 Preço Adotado: 18,07 Unid: UM

Código	Descrição	Unidade	Coefficiente	Preço	Total
MAO DE OBRA					
00240	AUXILIAR DE ENCANADOR OU BOMBEIRO HIDRÁULICO COM ENCARGOS COMPLEMENTARES	H	0,231	13,34	3,00
88267	ENCANADOR OU BOMBEIRO HIDRÁULICO COM ENCARGOS COMPLEMENTARES	H	0,231	16,35	3,78
TOTAL MAO DE OBRA					6,88
MATERIAIS					
114	ADAPTADOR PVC SOLDÁVEL, COM FLANGES LIVRES 25 MM X 3/4", PARA CAIXA D'ÁGUA	UM	1,0000	10,34	10,34
20080	ADESIVO PLÁSTICO PARA PVC, FRASCO COM 175 GR	UM	0,0460	11,41	0,52
20083	SOLUÇÃO LIMPADORA PARA PVC, FRASCO COM 1000 CM3	UM	0,0110	31,22	0,34
38383	LIXA D'ÁGUA EM FOLHA, GRAO 100	UM	0,0230	1,1	0,03
TOTAL MATERIAIS					11,22
Total Simples					18,07
Encargos					0
BDI					0
TOTAL GERAL					18,07

94711 - ADAPTADOR COM FLANGES LIVRES, PVC, SOLDÁVEL, DN 50 MM X 1 1/2", INSTALADO EM RESERVAÇÃO DE ÁGUA DE EDIFICAÇÃO QUE POSSUA RESERVATÓRIO DE FIBRA/FIBROCIMENTO FORNECIMENTO E INSTALAÇÃO. AF_06/2016
 Preço Adotado: 36,56 Unid: UM

Código	Descrição	Unidade	Coefficiente	Preço	Total
MAO DE OBRA					
88248	AUXILIAR DE ENCANADOR OU BOMBEIRO HIDRÁULICO COM ENCARGOS COMPLEMENTARES	H	0,308	13,34	4,11
88267	ENCANADOR OU BOMBEIRO HIDRÁULICO COM ENCARGOS COMPLEMENTARES	H	0,308	16,35	5,04
TOTAL MAO DE OBRA					9,14
MATERIAIS					
66	ADAPTADOR PVC SOLDÁVEL, COM FLANGES LIVRES, 50 MM X 1 1/2", PARA CAIXA D'ÁGUA	UM	1,0000	23,57	23,57
20080	ADESIVO PLÁSTICO PARA PVC, FRASCO COM 175 GR	UM	0,1940	11,41	2,21
20083	SOLUÇÃO LIMPADORA PARA PVC, FRASCO COM 1000 CM3	UM	0,0570	31,22	1,62
38383	LIXA D'ÁGUA EM FOLHA, GRAO 100	UM	0,0310	1,1	0,03
TOTAL MATERIAIS					27,44
Total Simples					36,56
Encargos					0
BDI					0
TOTAL GERAL					36,56

89362 - JOELHO 90 GRAUS, PVC, SOLDÁVEL, DN 25MM, INSTALADO EM RAMAL OU SUB-RAMAL DE ÁGUA - FORNECIMENTO E INSTALAÇÃO. AF_12/2014
 Preço Adotado: 5,58 Unid: UM

Código	Descrição	Unidade	Coefficiente	Preço	Total
MAO DE OBRA					
88248	AUXILIAR DE ENCANADOR OU BOMBEIRO HIDRÁULICO COM ENCARGOS COMPLEMENTARES	H	0,150	13,34	2,00
88267	ENCANADOR OU BOMBEIRO HIDRÁULICO COM ENCARGOS COMPLEMENTARES	H	0,150	16,35	2,45
TOTAL MAO DE OBRA					4,45
MATERIAIS					

SL CONSTRUTORA LTDA
 CNPJ.: 09.390.354/0001-64 INSC. EST. 06.360.045-8
 Rua Arnóbio Barcelar Caneca, 23, Lagoa Seca - 63040-270
 Fone: (088) 3512-2879/ 98852-2879-TIM
 Juazeiro do Norte - Ceará

SL CONSTRUTORA LTDA
 CNPJ.: 09.390.354/0001-64

OTACILIO BEZERRA FILHO
 Engenheiro Civil
 RNP: 180.274.047-3

122	ADESIVO PLASTICO PARA PVC, FRASCO COM 850 GR	UM	0,0070	35,95	0,25
3529	JOELHO PVC, SOLDÁVEL, 90 GRAUS, 25 MM, PARA AGUA FRIA PREDIAL	UM	1,0000	0,6	0,60
20083	SOLUCAO LIMPADORA PARA PVC, FRASCO COM 1000 CM3	UM	0,0080	31,22	0,25
38383	LIXA D'AGUA EM FOLHA, GRAO 100	NU	0,0500	1,1	0,06
TOTAL MATERIAIS					1,16
Total Simples					5,58
Encargos					0
BDI					0
TOTAL GERAL					5,90

89367 - JOELHO 90 GRAUS, PVC, SOLDÁVEL, DN 32MM, INSTALADO EM RAMAL OU SUB-RAMAL DE ÁGUA - FORNECIMENTO E INSTALAÇÃO. AF_12/2014

Preço Adotado: 7,57

Unid: UM

Código	Descrição	Unidade	Coefficiente	Preço	Total
MAO DE OBRA					
88248	AUXILIAR DE ENCANADOR OU BOMBEIRO HIDRÁULICO COM ENCARGOS COMPLEMENTARES	H	0,179	13,34	2,39
88267	ENCANADOR OU BOMBEIRO HIDRÁULICO COM ENCARGOS COMPLEMENTARES	H	0,179	16,35	2,93
TOTAL MAO DE OBRA					5,31
MATERIAIS					
122	ADESIVO PLASTICO PARA PVC, FRASCO COM 850 GR	UM	0,0090	35,95	0,32
3536	JOELHO PVC, SOLDÁVEL, 90 GRAUS, 32 MM, PARA AGUA FRIA PREDIAL	UM	1,0000	1,55	1,55
20083	SOLUCAO LIMPADORA PARA PVC, FRASCO COM 1000 CM3	UM	0,0110	31,22	0,34
38383	LIXA D'AGUA EM FOLHA, GRAO 100	NU	0,0800	1,1	0,07
TOTAL MATERIAIS					2,28
Total Simples					7,57
Encargos					0
BDI					0
TOTAL GERAL					7,57

89501 - JOELHO 90 GRAUS, PVC, SOLDÁVEL, DN 50MM, INSTALADO EM PRUMADA DE ÁGUA - FORNECIMENTO E INSTALAÇÃO. AF_12/2014

Preço Adotado: 8,75

Unid: UM

Código	Descrição	Unidade	Coefficiente	Preço	Total
MAO DE OBRA					
88248	AUXILIAR DE ENCANADOR OU BOMBEIRO HIDRÁULICO COM ENCARGOS COMPLEMENTARES	H	0,108	13,34	1,44
88267	ENCANADOR OU BOMBEIRO HIDRÁULICO COM ENCARGOS COMPLEMENTARES	H	0,108	16,35	1,77
TOTAL MAO DE OBRA					3,21
MATERIAIS					
122	ADESIVO PLASTICO PARA PVC, FRASCO COM 850 GR	UM	0,0180	35,95	0,65
3540	JOELHO PVC, SOLDÁVEL, 90 GRAUS, 50 MM, PARA AGUA FRIA PREDIAL	UM	1,0000	4,21	4,21
20083	SOLUCAO LIMPADORA PARA PVC, FRASCO COM 1000 CM3	UM	0,0220	31,22	0,69
38383	LIXA D'AGUA EM FOLHA, GRAO 100	NU	0,0240	1,1	0,03
TOTAL MATERIAIS					5,57
Total Simples					8,75
Encargos					0
BDI					0
TOTAL GERAL					8,75

89407 - CURVA 45 GRAUS, PVC, SOLDÁVEL, DN 20MM, INSTALADO EM RAMAL DE DISTRIBUIÇÃO DE ÁGUA - FORNECIMENTO E INSTALAÇÃO. AF_12/2014

Preço Adotado: 4,15

Unid: UM

SL CONSTRUTORA LTDA
 CNPJ.: 09.390.354/0001-64 INSC. EST. 06.360.018-8
 Rua Arnóbio Barcelar Caneca, 23, Lagoa Seca - 63040-270
 Fone: (088) 3512-2879/ 98852-2879-TIM
 Juazeiro do Norte - Ceará

 SL CONSTRUTORA LTDA
 CNPJ: 09.390.354/0001-64

 OTACILIO BEZERRA FILHO
 Engenheiro Civil
 RNP 180.274.047-3

Código	Descrição	Unidade	Coefficiente	Preço	Total
MAO DE OBRA					
88248	AUXILIAR DE ENCANADOR OU BOMBEIRO HIDRÁULICO COM ENCARGOS COMPLEMENTARES	H	0,077	13,34	1,03
88267	ENCANADOR OU BOMBEIRO HIDRÁULICO COM ENCARGOS COMPLEMENTARES	H	0,077	16,35	1,26
TOTAL MAO DE OBRA					2,28
MATERIAIS					
122	ADESIVO PLÁSTICO PARA PVC, FRASCO COM 850 GR	UM	0,0060	35,95	0,22
1926	CURVA DE PVC 45 GRAUS, SOLDÁVEL, 20 MM, PARA ÁGUA FRIA PREDIAL (NBR 5648)	UM	1,0000	1,47	1,47
20083	SOLUÇÃO LIMPADORA PARA PVC, FRASCO COM 1000 CM3	UM	0,0060	31,22	0,19
38383	LIXA D'ÁGUA EM FOLHA, GRAO 100	NU	0,0260	1,1	0,03
TOTAL MATERIAIS					1,90
Total Simples					4,15
Encargos					0
BDI					0
TOTAL GERAL					4,15

C1565 - JOELHO REDUÇÃO PVC SOLD.MARROM D=32X25mm (1"X3/4")
 Preço Adotado: 2,6888 Unid: UN

Código	Descrição	Unidade	Coefficiente	Preço	Total
MAO DE OBRA					
10043	AJUDANTE DE ENCANADOR	H	0,18	5,6	1,008
12320	ENCANADOR	H	0,18	7,2	1,296
TOTAL MAO DE OBRA					2,304
MATERIAIS					
11311	JOELHO REDUÇÃO PVC SOLDÁVEL 32X25MM	UN	1	2,2	2,2
11888	SOLUÇÃO LIMPADORA PARA PVC RÍGIDO	L	0,0095	27,3	0,2593
10026	ADESIVO PARA TUBO DE PVC RÍGIDO	KG	0,006	38,25	0,2295
TOTAL MATERIAIS					2,6888
Total Simples					4,99
Encargos					2,01
BDI					0
TOTAL GERAL					7

C1564 - JOELHO REDUÇÃO PVC SOLD.MARROM D=25X20mm (3/4"X1/2")
 Preço Adotado: 6,51 Unid: UN

Código	Descrição	Unidade	Coefficiente	Preço	Total
MAO DE OBRA					
10043	AJUDANTE DE ENCANADOR	H	0,18	5,6	1,008
12320	ENCANADOR	H	0,18	7,2	1,296
TOTAL MAO DE OBRA					2,304
MATERIAIS					
11310	JOELHO REDUÇÃO PVC SOLDÁVEL 25X20MM	UN	1	1,66	1,66
11888	SOLUÇÃO LIMPADORA PARA PVC RÍGIDO	L	0,007	27,3	0,1911
10026	ADESIVO PARA TUBO DE PVC RÍGIDO	KG	0,004	38,25	0,153
TOTAL MATERIAIS					2,2041
Total Simples					4,51
Encargos					2
BDI					0
TOTAL GERAL					6,51

C1731 - LUVA PVC SOLD. MARROM D= 40mm (1 1/4")
 Preço Adotado: 6,8200 Unid: UN

Código	Descrição	Unidade	Coefficiente	Preço	Total
MAO DE OBRA					
10043	AJUDANTE DE ENCANADOR	H	0,14	5,6	0,784

SL CONSTRUTORA LTDA
 CNPJ.: 09.390.354/0001-64 INSC. EST. 06.380.018-8
 Rua Amóbio Barcelar Caneca, 23, Lagoa Seca - 63040-270
 Fone: (088) 3512-2879/ 98852-2879-TIM
 Juazeiro do Norte - Ceará

OTACILIO BEZERRA FILHO
 Engenheiro Civil
 RNP: 180.274.047-3

12320	ENCANADOR	H	0,14	7,2	1,008
TOTAL MAO DE OBRA					1,792
MATERIAIS					
11888	SOLUÇÃO LIMPADORA PARA PVC RIGIDO	L	0,014	27,3	0,3822
10026	ADESIVO PARA TUBO DE PVC RIGIDO	KG	0,01	38,25	0,3825
11413	LUVA PVC SOLDAVEL DE 40MM	UN	1	2,7	2,7
TOTAL MATERIAIS					3,4647
Total Simples					5,26
Encargos					1,56
BDI					0
TOTAL GERAL					6,82

C1732 - LUVA PVC SOLD. MARROM D= 50mm (1 1/2")

Preço Adotado: 7,7300

Unid: UN

Código	Descrição	Unidade	Coefficiente	Preço	Total
MAO DE OBRA					
10043	AJUDANTE DE ENCANADOR	H	0,14	5,6	0,784
12320	ENCANADOR	H	0,14	7,2	1,008
TOTAL MAO DE OBRA					1,792
MATERIAIS					
11414	LUVA PVC SOLDAVEL DE 50MM	UN	1	3,2	3,2
11888	SOLUÇÃO LIMPADORA PARA PVC RIGIDO	L	0,022	27,3	0,6006
10026	ADESIVO PARA TUBO DE PVC RIGIDO	KG	0,015	38,25	0,5738
TOTAL MATERIAIS					4,3744
Total Simples					6,17
Encargos					1,56
BDI					0
TOTAL GERAL					7,73

C1730 - LUVA PVC SOLD. MARROM D= 32mm (1")

Preço Adotado: 3,9200

Unid: UN

Código	Descrição	Unidade	Coefficiente	Preço	Total
MAO DE OBRA					
10043	AJUDANTE DE ENCANADOR	H	0,09	5,6	0,504
12320	ENCANADOR	H	0,09	7,2	0,648
TOTAL MAO DE OBRA					1,152
MATERIAIS					
11888	SOLUÇÃO LIMPADORA PARA PVC RIGIDO	L	0,011	27,3	0,3003
10026	ADESIVO PARA TUBO DE PVC RIGIDO	KG	0,007	38,25	0,2678
11412	LUVA PVC SOLDAVEL DE 32MM	UN	1	1,2	1,2
TOTAL MATERIAIS					1,768
Total Simples					2,82
Encargos					1
BDI					0
TOTAL GERAL					3,82

C1724 - LUVA PVC BRANCO ROSC. D=3/4" (25mm)

Preço Adotado: 4,0300

Unid: UN

Código	Descrição	Unidade	Coefficiente	Preço	Total
MAO DE OBRA					
10043	AJUDANTE DE ENCANADOR	H	0,11	5,6	0,616
12320	ENCANADOR	H	0,11	7,2	0,792
TOTAL MAO DE OBRA					1,408
MATERIAIS					
11180	FITA DE VEDAÇÃO	M	0,78	0,38	0,2964
11444	LUVA PVC ROSCAVEL DE 3/4"	UN	1	1,1	1,1
TOTAL MATERIAIS					1,3964

SL CONSTRUTORA LTDA
 CNPJ.: 09.390.354/0001-64 INSC. EST. 06.360.018-8
 Rua Amóbio Barcelar Caneca, 23, Lagoa Seca - 63040-270
 Fone: (088) 3512-2879/ 98852-2879-TIM
 Juazeiro do Norte - Ceará

OTACILIO BEZERRA FILHO
 Engenheiro Civil
 RNP: 180.274.047-3

SL CONSTRUTORA LTDA
 CNPJ: 09.390.354/0001-64



CONSTRUÇÃO
EM GERAL



PISO EM CONCRETO
POLIDO



PROJETOS DE ENGENHARIA E
FINANCIAMENTOS BANCÁRIOS

ss 3512 2879 www.sigroup.com.br



Total Simples	2,8
Encargos	1,23
BDI	0
TOTAL GERAL	4,03

C2167 - REGISTRO DE GAVETA C/CANOPLA CROMADA D= 25mm (1")

Preço Adotado: 85,000

Unid: UN

Código	Descrição	Unidade	Coefficiente	Preço	Total	
MAO DE OBRA						
10043	AJUDANTE DE ENCANADOR	H	0,61	5,6	3,416	
12320	ENCANADOR	H	0,61	7,2	4,392	
TOTAL MAO DE OBRA					7,808	
MATERIAIS						
11807	REGISTRO DE GAVETA CROMADA 25MM (1")	UN	1	70,6	70,6	
11180	FITA DE VEDAÇÃO	M	1,2	0,38	0,456	
TOTAL MATERIAIS					71,056	
Total Simples						78,88
Encargos						6,8
BDI						0
TOTAL GERAL						85,68

94497 - REGISTRO DE GAVETA BRUTO. LATÃO, ROSCÁVEL, 1 1/2", INSTALADO EM RESERVAÇÃO DE ÁGUA DE EDIFICAÇÃO QUE POSSUA RESERVATÓRIO DE FIBRA/FIBROCIMENTO - FORNECIMENTO E INSTALAÇÃO.

AF_06/2016

Preço Adotado: 89,57

Unid: UN

Código	Descrição	Unidade	Coefficiente	Preço	Total	
MAO DE OBRA						
88248	AUXILIAR DE ENCANADOR OU BOMBEIRO HIDRÁULICO COM ENCARGOS COMPLEMENTARES	H	0,7890	13,34	10,53	
88267	ENCANADOR OU BOMBEIRO HIDRÁULICO COM ENCARGOS COMPLEMENTARES	H	0,7890	16,35	12,90	
TOTAL MAO DE OBRA					23,42	
MATERIAIS						
3148	FITA VEDA RÚSCA EM RÓLOS DE 16 MM X 0,30 M (L.A.)	UM	0,0190	9,47	0,18	
6010	REGISTRO GAVETA BRUTO EM LATAO FORJADO, BITOLA 1 1/2" (REF 1509)	UM	1,0000	65,98	65,98	
TOTAL MATERIAIS					66,16	
Total Simples						89,57
Encargos						0
BDI						0
TOTAL GERAL						89,57

C2165 - REGISTRO DE GAVETA C/CANOPLA CROMADA D= 15mm (1/2")

Preço Adotado: 74,9300

Unid: UN

Código	Descrição	Unidade	Coefficiente	Preço	Total	
MAO DE OBRA						
10043	AJUDANTE DE ENCANADOR	H	0,61	5,6	3,416	
12320	ENCANADOR	H	0,61	7,2	4,392	
TOTAL MAO DE OBRA					7,808	
MATERIAIS						
11180	FITA DE VEDAÇÃO	M	0,56	0,38	0,2128	
11805	REGISTRO DE GAVETA CROMADA 15MM (1/2")	UN	1	60,12	60,12	
TOTAL MATERIAIS					60,3328	
Total Simples						68,14
Encargos						6,19
BDI						0
TOTAL GERAL						74,33

SL CONSTRUTORA LTDA
 CNPJ.: 09.390.354/0001-64 INSC. EST. 06.360.818-8
 Rua Amóbio Barcelar Caneca, 23, Lagoa Seca - 63040-270
 Fone: (088) 3512-2879/ 98852-2879-TIM
 Juazeiro do Norte - Ceará

OTACILIO BEZERRA FILHO
 Engenheiro Civil
 RNP-180.274.047-3

SL CONSTRUTORA LTDA
 CNPJ: 09.390.354/0001-64

C2166 - REGISTRO DE GAVETA C/CANOPLA CROMADA D= 20mm (3/4")
 Preço Adotado: 75,688 Unid: UM

Código	Descrição	Unidade	Coefficiente	Preço	Total
MAO DE OBRA					
10043	AJUDANTE DE ENCANADOR	H	0,61	5,6	3,416
12320	ENCANADOR	H	0,61	7,2	4,392
TOTAL MAO DE OBRA					7,808
MATERIAIS					
11806	REGISTRO DE GAVETA CROMADO 20MM (3/4")	UN	1	60,5	60,5
11180	FITA DE VEDAÇÃO	M	0,94	0,36	0,3572
TOTAL MATERIAIS					60,8572
Total Simples					68,67
Encargos					6,79
BDI					0
TOTAL GERAL					75,46

C2172 - REGISTRO DE PRESSÃO C/CANOPLA CROMADA D= 20mm (3/4")
 Preço Adotado: 66,270 Unid: UM

Código	Descrição	Unidade	Coefficiente	Preço	Total
MAO DE OBRA					
10043	AJUDANTE DE ENCANADOR	H	0,61	5,6	3,416
12320	ENCANADOR	H	0,61	7,2	4,392
TOTAL MAO DE OBRA					7,808
MATERIAIS					
11811	REGISTRO DE PRESSÃO CROMADO 20MM (3/4")	UN	1	53,31	53,31
11180	FITA DE VEDAÇÃO	M	0,94	0,36	0,3572
TOTAL MATERIAIS					53,6672
Total Simples					61,46
Encargos					6,79
BDI					0
TOTAL GERAL					68,27

89623 - TE. PVC. SOLDÁVEL, DN 40MM, INSTALADO EM PRUMADA DE ÁGUA - FORNECIMENTO E INSTALAÇÃO. AF_12/2014
 Preço Adotado: 11,27 Unid: UM

Código	Descrição	Unidade	Coefficiente	Preço	Total
MAO DE OBRA					
88248	AUXILIAR DE ENCANADOR OU BOMBEIRO HIDRÁULICO COM ENCARGOS COMPLEMENTARES	H	0,1190	13,34	1,59
88267	ENCANADOR OU BOMBEIRO HIDRÁULICO COM ENCARGOS COMPLEMENTARES	H	0,1190	16,35	1,96
TOTAL MAO DE OBRA					3,53
MATERIAIS					
122	ADESIVO PLASTICO PARA PVC, FRASCO COM 850 GR	UM	0,0180	35,95	0,65
7141	TE SOLDAVEL, PVC, 90 GRAUS, 40 MM, PARA AGUA FRIA PREDIAL (NBR 5648)	UM	1,0000	6,34	6,34
20083	SOLUCAO LIMPADORA PARA PVC, FRASCO COM 1000 CM3	UM	0,0210	31,22	0,66
38383	LIXA D'AGUA EM FOLHA, GRAO 100	UM	0,0300	1,1	0,03
TOTAL MATERIAIS					7,74
Total Simples					11,27
Encargos					0
BDI					0
TOTAL GERAL					11,27

88906 - TORNEIRA CROMADA DE MESA, 1/2" OU 3/4", PARA LAVATÓRIO. PADRÃO POPULAR FORNECIMENTO E INSTALAÇÃO. AF_12/2013
 Preço Adotado: 35,00 Unid: UM

SL CONSTRUTORA LTDA
 CNPJ: 09.390.354/0001-64 INSC. EST. 06.360.018-8
 Rua Arnóbio Barcelar Caneca, 23, Lagoa Seca - 63040-270
 Fone: (088) 3512-2879/ 98852-2879-TIM
 Juazeiro do Norte - Ceará

OTACILIO BEZERRA FILHO
 Engenheiro Civil
 RNP 180.274.047-3

SL CONSTRUTORA LTDA
 CNPJ: 09.390.354/0001-64



Código	Descrição	Unidade	Coefficiente	Preço	Total
MAO DE OBRA					
88316	SERVENTE COM ENCARGOS COMPLEMENTARES	H	0,0300	12,44	0,37
88267	ENCANADOR OU BOMBEIRO HIDRÁULICO COM ENCARGOS COMPLEMENTARES	H	0,1000	16,35	1,64
TOTAL MAO DE OBRA					2,01
MATERIAIS					
3148	FITA VEDA RUSCA EM ROLOS DE 16 MM X 10 M (L.A.)	UM	0,0304	2,57	0,08
13415	TORNEIRA CROMADA DE MESA PARA LAVATORIO, PADRAO POPULAR 1/2" OU 3/4" (REF 1193)	UM	1,0000	32,93	32,93
TOTAL MATERIAIS					32,99
Total Simples					35,00
Encargos					0
BDI					0
TOTAL GERAL					35,00

Handwritten signature

89356 - TUBO, PVC, SOLDÁVEL, DN 25MM, INSTALADO EM RAMAL OU SUB-RAMAL DE ÁGUA - FORNECIMENTO E INSTALAÇÃO. AF_12/2014
 Preço Adotado: 14,42 Unid: M

Código	Descrição	Unidade	Coefficiente	Preço	Total
MAO DE OBRA					
88267	ENCANADOR OU BOMBEIRO HIDRÁULICO COM ENCARGOS COMPLEMENTARES	H	0,3690	13,34	4,92
88267	ENCANADOR OU BOMBEIRO HIDRÁULICO COM ENCARGOS COMPLEMENTARES	H	0,3690	16,35	6,03
TOTAL MAO DE OBRA					10,96
MATERIAIS					
9868	TUBO PVC, SOLDÁVEL, DN 25 MM, AGUA FRIA (NBR-5648)	M	1,0610	3,15	3,34
38383	LIXA D'AGUA EM FOLHA, GRAO 100	UM	0,1230	1,1	0,14
TOTAL MATERIAIS					3,47
Total Simples					14,42
Encargos					0
BDI					0
TOTAL GERAL					14,42

89357 - TUBO, PVC, SOLDÁVEL, DN 32MM, INSTALADO EM RAMAL OU SUB-RAMAL DE ÁGUA - FORNECIMENTO E INSTALAÇÃO. AF_12/2014
 Preço Adotado: 20,37 Unid: M

Código	Descrição	Unidade	Coefficiente	Preço	Total
MAO DE OBRA					
88267	ENCANADOR OU BOMBEIRO HIDRÁULICO COM ENCARGOS COMPLEMENTARES	H	0,4400	13,34	5,87
88267	ENCANADOR OU BOMBEIRO HIDRÁULICO COM ENCARGOS COMPLEMENTARES	H	0,4400	16,35	7,19
TOTAL MAO DE OBRA					13,06
MATERIAIS					
9868	TUBO PVC, SOLDÁVEL, DN 32 MM, AGUA FRIA (NBR-5648)	M	1,0610	6,75	7,16
38383	LIXA D'AGUA EM FOLHA, GRAO 100	UM	0,1470	1,1	0,16
TOTAL MATERIAIS					7,30
Total Simples					20,37
Encargos					0
BDI					0
TOTAL GERAL					20,37

89448 - TUBO, PVC, SOLDÁVEL, DN 40MM, INSTALADO EM PRUMADA DE ÁGUA - FORNECIMENTO E INSTALAÇÃO. AF_12/2014
 Preço Adotado: 11,16 Unid: M

Código	Descrição	Unidade	Coefficiente	Preço	Total
--------	-----------	---------	--------------	-------	-------

SL CONSTRUTORA LTDA
 CNPJ: 09.390.354/0001-64 INSC. EST. 06.360.016-8
 Rua Arnóbio Barcelar Caneca, 23, Lagoa Seca - 63040-270
 Fone: (088) 3512-2879/ 98852-2879-TIM
 Juazeiro do Norte - Ceará

OTACILIO BEZERRA FILHO
 Engenheiro Civil
 RNP: 180.274.047-3

SL CONSTRUTORA LTDA
 CNPJ: 09.390.354/0001-64

MAO DE OBRA					
88267	ENCANADOR OU BOMBEIRO HIDRÁULICO COM ENCARGOS COMPLEMENTARES	H	0,0240	13,34	0,32
88267	ENCANADOR OU BOMBEIRO HIDRÁULICO COM ENCARGOS COMPLEMENTARES	H	0,0240	16,35	0,39
TOTAL MAO DE OBRA					0,71

MATERIAIS					
9874	TUBO PVC, SOLDÁVEL, DN 40 MM, AGUA FRIA (NBR-5648)	M	1,0610	9,85	10,45
38383	LIXA D'AGUA EM FOLHA, GRAO 100	UM	0,0080	1,1	0,01
TOTAL MATERIAIS					10,45

Total Simples 11,38
 Encargos 0
 BDI 0
TOTAL GERAL 11,38

89449 - TUBO, PVC, SOLDÁVEL, DN 50MM, INSTALADO EM PRUMADA DE ÁGUA - FORNECIMENTO E INSTALAÇÃO. AF_12/2014

Preço Adotado: 13,81 Unid: M

Código	Descrição	Unidade	Coefficiente	Preço	Total
MAO DE OBRA					
88267	ENCANADOR OU BOMBEIRO HIDRÁULICO COM ENCARGOS COMPLEMENTARES	H	0,0290	13,34	0,39
88267	ENCANADOR OU BOMBEIRO HIDRÁULICO COM ENCARGOS COMPLEMENTARES	H	0,0290	16,35	0,47
TOTAL MAO DE OBRA					0,86

MATERIAIS					
9875	TUBO PVC, SOLDÁVEL, DN 50 MM, PARA AGUA FRIA (NBR-5648)	M	1,0610	12,21	12,95
38383	LIXA D'AGUA EM FOLHA, GRAO 100	UM	0,0100	1,1	0,01
TOTAL MATERIAIS					12,95

Total Simples 13,81
 Encargos 0
 BDI 0
TOTAL GERAL 13,81

86888 - VASO SANITÁRIO SIFONADO COM CAIXA ACOPLADA LOUÇA BRANCA - FORNECIMENTO E INSTALAÇÃO. AF_12/2013

Preço Adotado: 330,86 Unid: UND

Código	Descrição	Unidade	Coefficiente	Preço	Total
MAO DE OBRA					
88316	SERVENTE COM ENCARGOS COMPLEMENTARES	H	0,4400	12,44	5,47
88267	ENCANADOR OU BOMBEIRO HIDRÁULICO COM ENCARGOS COMPLEMENTARES	H	0,7800	16,35	12,75
TOTAL MAO DE OBRA					18,23

MATERIAIS					
4384	PARAFUSO NIQUELADO COM ACABAMENTO CROMADO PARA FIXAR PEÇA SANITARIA, INCLUI PORCA CEGA, ARRUELA E BUCHA DE NYLON TAMANHO S-10	UM	2,0000	11,43	22,86
6138	VEDAÇÃO PVC, 100 MM, PARA SAIDA VASO SANITARIO	UM	1,0000	1,26	1,26
10422	BACIA SANITARIA (VASO) COM CAIXA ACOPLADA, DE LOUCA BRANCA	UM	1,0000	290,36	290,36
37329	REJUNTE EPOXI BRANCO	KG	0,1469	48,76	7,16
TOTAL MATERIAIS					321,63

Total Simples 330,86
 Encargos 0
 BDI 0
TOTAL GERAL 330,86

C1619 - LAVATÓRIO DE LOUÇA BRANCA S/COLUNA C/TORNEIRA E ACESSÓRIOS

Preço Adotado: 294,960 Unid: UN

SL CONSTRUTORA LTDA
 CNPJ.: 09.390.354/0001-64 INSC. EST. 06.360.018-8
 Rua Arnóbio Barcelar Caneca, 23, Lagoa Seca - 63040-270
 Fone: (088) 3512-2879/ 98852-2879-TIM
 Juazeiro do Norte - Ceará

OTACILIO BEZERRA FILHO
 Engenheiro Civil
 RNP: 180.274.047-3

SL CONSTRUTORA LTDA
 CNPJ: 09.390.354/0001-64

Código	Descrição	Unidade	Coefficiente	Preço	Total
MATERIAIS					
10301	BUCHA PLASTICA 8MM	UN	2	0,17	0,34
11344	LAVATÓRIO DE LOUÇA BRANCA SEM COLUNA	UN	1	72,31	72,31
11180	FITA DE VEDAÇÃO	M	0,84	0,38	0,3192
12132	TORNEIRA DE PRESSÃO CROMADA P/LAVATORIO 1/2"	UN	1	43,9	43,9
11091	ENGATE CROMADO	UN	1	16,06	16,06
11864	SIFÃO METALICO TIPO COPO DN 1"x1 1/2"	UN	1	77,5	77,5
12272	VÁLVULA DE METAL 1"	UN	1	13,6	13,6
11579	PARAFUSO CROMADO P/FIXAÇÃO SANITARIOS	UN	2	2,55	5,1
TOTAL MATERIAIS					229,1292
MAO DE OBRA					
10043	AJUDANTE DE ENCANADOR	H	2,75	5,6	15,4
12320	ENCANADOR	H	2,75	7,2	19,8
TOTAL MAO DE OBRA					35,2
Total Simples					264,33
Encargos					30,83
BDI					0
TOTAL GERAL					294,96

89712 - TUBO PVC, SERIE NORMAL, ESGOTO PREDIAL, DN 50 MM, FORNECIDO E INSTALADO EM RAMAL DE DESCARGA OU RAMAL DE ESGOTO SANITÁRIO. AF_12/2014

Preço Adotado: 17,48

Unid: M

Código	Descrição	Unidade	Coefficiente	Preço	Total
MAO DE OBRA					
88248	AUXILIAR DE ENCANADOR OU BOMBEIRO HIDRÁULICO COM ENCARGOS COMPLEMENTARES	H	0,3800	13,34	5,07
88267	ENCANADOR OU BOMBEIRO HIDRÁULICO COM ENCARGOS COMPLEMENTARES	H	0,3800	16,35	6,21
TOTAL MAO DE OBRA					11,28
MATERIAIS					
122	ADESIVO PLASTICO PARA PVC, FRASCO COM 850 GR	UM	0,0108	35,95	0,39
9836	TUBO PVC SERIE NORMAL, DN 50 MM, PARA ESGOTO PREDIAL (NBR 5688)	M	1,0500	4,96	5,21
20083	SOLUCAO LIMPADORA PARA PVC, FRASCO COM 1000 CM3	UM	0,0163	31,22	0,51
38383	LIXA D'AGUA EM FOLHA, GRAO 100	UM	0,1270	1,1	0,14
TOTAL MATERIAIS					6,24
Total Simples					17,48
Encargos					0
BDi					0
TOTAL GERAL					17,48

89714 - TUBO PVC, SERIE NORMAL, ESGOTO PREDIAL, DN 100 MM, FORNECIDO E INSTALADO EM RAMAL DE DESCARGA OU RAMAL DE ESGOTO SANITÁRIO. AF_12/2014

Preço Adotado: 33,38

Unid: M

Código	Descrição	Unidade	Coefficiente	Preço	Total
MAO DE OBRA					
88248	AUXILIAR DE ENCANADOR OU BOMBEIRO HIDRÁULICO COM ENCARGOS COMPLEMENTARES	H	0,7400	13,34	9,87
88267	ENCANADOR OU BOMBEIRO HIDRÁULICO COM ENCARGOS COMPLEMENTARES	H	0,7400	16,35	12,10
TOTAL MAO DE OBRA					21,97
MATERIAIS					
122	ADESIVO PLASTICO PARA PVC, FRASCO COM 850 GR	UM	0,0363	35,95	1,30
9836	TUBO PVC SERIE NORMAL, DN 100 MM, PARA ESGOTO PREDIAL (NBR 5688)	M	1,0500	7,63	8,01
20083	SOLUCAO LIMPADORA PARA PVC, FRASCO COM 1000 CM3	UM	0,0593	31,22	1,85
38383	LIXA D'AGUA EM FOLHA, GRAO 100	UM	0,2470	1,1	0,27
TOTAL MATERIAIS					11,44

SL CONSTRUTORA LTDA
 CNPJ: 09.390.354/0001-64 INSC. EST. 06.360.818-8
 Rua Arnóbio Barcelar Caneca, 23, Lagoa Seca - 63040-270
 Fone: (088) 3512-2879/ 98852-2879-TIM
 Juazeiro do Norte - Ceará

OTACILIO BEZERRA FILHO
 Engenheiro Civil
 RNP 180.274.047-3



Total Simples 33,89
 Encargos 0
 BDI 0
TOTAL GERAL 33,89

89711 - TUBO PVC, SERIE NORMAL, ESGOTO PREDIAL, DN 40 MM, FORNECIDO E INSTALADO EM RAMAL DE DESCARGA OU RAMAL DE ESGOTO SANITÁRIO. AF_12/2014

Preço Adotado: 12,04

Unid: M

Código	Descrição	Unidade	Coefficiente	Preço	Total
MAO DE OBRA					
88248	AUXILIAH DE ENCANADOR OU BOMBEIRO HIDRÁULICO COM ENCARGOS COMPLEMENTARES	H	0,3000	13,34	4,00
88267	ENCANADOR OU BOMBEIRO HIDRÁULICO COM ENCARGOS COMPLEMENTARES	H	0,3000	16,35	4,91
TOTAL MAO DE OBRA					8,91

Código	Descrição	Unidade	Coefficiente	Preço	Total
MATERIAIS					
9835	TUBO PVC SERIE NORMAL, DN 40 MM, PARA ESGOTO PREDIAL (NBR 5688)	UM	1,0500	2,89	3,03
38383	LIXA D'AGUA EM FOLHA, GRAO 100	UM	0,1000	1,1	0,11
TOTAL MATERIAIS					3,14

Total Simples 12,04
 Encargos 0
 BDI 0
TOTAL GERAL 12,04

89712 - TUBO PVC, SERIE NORMAL, ESGOTO PREDIAL, DN 50 MM, FORNECIDO E INSTALADO EM RAMAL DE DESCARGA OU RAMAL DE ESGOTO SANITÁRIO. AF_12/2014

Preço Adotado: 17,48

Unid: M

Código	Descrição	Unidade	Coefficiente	Preço	Total
MAO DE OBRA					
88248	AUXILIAH DE ENCANADOR OU BOMBEIRO HIDRÁULICO COM ENCARGOS COMPLEMENTARES	H	0,3000	13,34	5,07
88267	ENCANADOR OU BOMBEIRO HIDRÁULICO COM ENCARGOS COMPLEMENTARES	H	0,3000	16,35	6,21
TOTAL MAO DE OBRA					11,28

Código	Descrição	Unidade	Coefficiente	Preço	Total
MATERIAIS					
122	ADESIVO PLASTICO PARA PVC, FRASCO COM 850 GR	UM	0,0108	35,95	0,39
9838	TUBO PVC SERIE NORMAL, DN 50 MM, PARA ESGOTO PREDIAL (NBR 5688)	M	1,0500	4,96	5,21
20003	SOLUCAO LIMPADORA PARA PVC, FRASCO COM 1000 CM3	UM	0,0163	31,22	0,51
38383	LIXA D'AGUA EM FOLHA, GRAO 100	UM	0,1270	1,1	0,14
TOTAL MATERIAIS					6,24

Total Simples 17,48
 Encargos 0
 BDI 0
TOTAL GERAL 17,48

C4162 - FOSSA SEPTICA E SUMIDOURO EM ANÉIS D=1,20M

Preço Adotado: 1.901,3600

Unid: UM

Código	Descrição	Unidade	Coefficiente	Preço	Total
SERVIÇOS					
C2921	REATERRO COM COMPACTAÇÃO MANUAL S/CONTROLE, MATERIAL DA VALA	M3	5,52	8,296	45,7939
C2593	TUBO PVC BRANCO P/ESGOTO D=100MM (4')	M	4	18,1276	72,5102
C2862	LASTRO DE BRITA	M3	0,23	74,16	17,0568
C2860	LASTRO DE AREIA ADQUIRIDA	M3	0,23	63,844	14,6841
C2761	ESCAVAÇÃO MANUAL SOLO DE 1A CAT. PROF DE 1.51 a 3.00m	M3	8,04	17,08	137,3232
TOTAL SERVIÇOS					287,3682

MAO DE OBRA

12543	SERVENTE	H	5	4,88	24,4
12391	PEDREIRO	H	9	7,2	64,8
TOTAL MAO DE OBRA					89,2

MATERIAIS					
17964	h=0,50M	UN	6	120	720
17966	LAJE DE FUNDO P/ FOSSA DE D=1,20M, E=0,10M	UN	1	168,23	168,23
10805	CIMENTO PORTLAND	KG	72,9	0,5	36,45
17965	TAMPA PRE MOLDADA DE CONCRETO P/ FOSSA E SUMIDOURO DE D=1,20M, E=0,10M	UN	2	166	332
10109	AREIA MEDIA	M3	0,109	46	5,014
TOTAL MATERIAIS					1.261,69

Total Simples	1.638,28
Encargos	263,33
BDI	0
TOTAL GERAL	1.901,61

C1929 - PLACA P/CAIXA ESTAMPADA 4"X4"

Preço Adotado: 5,6308

Unid: UN

Código	Descrição	Unidade	Coefficiente	Preço	Total
MAO DE OBRA					
10042	AJUDANTE DE ELETRICISTA	H	0,06	5,6	0,336
12312	ELETRICISTA	H	0,06	7,2	0,432
TOTAL MAO DE OBRA					0,768

MATERIAIS					
11108	ESPELHO 4"X4"	UN	1	4,19	4,19
TOTAL MATERIAIS					4,19

Total Simples	4,90
Encargos	0,67
BDI	0
TOTAL GERAL	5,57

72339 - TOMADA 3P+T 30A/440V SEM PLACA - FORNECIMENTO E INSTALACAO

Preço Adotado: 48,70

Unid: UNI

Código	Descrição	Unidade	Coefficiente	Preço	Total
MAO DE OBRA					
88247	AUXILIAR DE ELETRICISTA COM ENCARGOS COMPLEMENTARES	H	0,4500	13,48	6,07
88264	ELETRICISTA COM ENCARGOS COMPLEMENTARES	H	0,4500	16,35	7,36
TOTAL MAO DE OBRA					13,47

MATERIAIS					
7524	TOMADA INDUSTRIAL DE EMBUTIR 3P+T 30 A, 440 V, COM TRAVA, SEM PLACA	M	1,0000	35,21	35,21
TOTAL MATERIAIS					35,21

Total Simples	48,70
Encargos	0
BDI	0
TOTAL GERAL	48,70

74130/10 - DISJUNTOR TERMOMAGNETICO TRIPOLAR EM CAIXA MOLDADA 175 A 225A 240V, FORNECIMENTO E INSTALACAO

Preço Adotado: 484,07

Unid: UNI

Código	Descrição	Unidade	Coefficiente	Preço	Total
MAO DE OBRA					
88264	ELETRICISTA COM ENCARGOS COMPLEMENTARES	H	0,4000	16,35	6,54
88247	AUXILIAR DE ELETRICISTA COM ENCARGOS COMPLEMENTARES	H	0,4000	13,48	5,39
TOTAL MAO DE OBRA					11,93

MATERIAIS					
(Empty row)					

2377	DISJUNTOR TERMOMAGNETICO TRIPOLAR 200 A / 600 V, TIPO FXD / ICC - 35 KA	UM	1,0000	452,07	452,07
TOTAL MATERIAIS					452,07
Total Simples					464,07
Encargos					0
BDI					0
TOTAL GERAL					464,07

72339 - TOMADA 3P+T 30A/440V SEM PLACA - FORNECIMENTO E INSTALACAO

Preço Adotado: 48,76

Unid: UM

Código	Descrição	Unidade	Coeficiente	Preço	Total
MAO DE OBRA					
88264	ELETRICISTA COM ENCARGOS COMPLEMENTARES	H	0,4500	16,35	7,36
88247	AUXILIAR DE ELETRICISTA COM ENCARGOS COMPLEMENTARES	H	0,4500	13,48	6,07
TOTAL MAO DE OBRA					13,47
MATERIAIS					
7524	TOMADA INDUSTRIAL DE EMBUTIR 3P+T 30 A. 440 V, COM TRAVA, SEM PLACA	UM	1,0000	35,21	35,21
TOTAL MATERIAIS					35,21
Total Simples					48,70
Encargos					0
BDI					0
TOTAL GERAL					48,70

72262 - TERMINAL OU CONECTOR DE PRESSAO - PARA CABO 35MM2 - FORNECIMENTO E INSTALACAO

Preço Adotado: 11,71

Unid: UM

Código	Descrição	Unidade	Coeficiente	Preço	Total
MAO DE OBRA					
88264	ELETRICISTA COM ENCARGOS COMPLEMENTARES	H	0,3000	16,35	4,91
88247	AUXILIAR DE ELETRICISTA COM ENCARGOS COMPLEMENTARES	H	0,3000	13,48	4,04
TOTAL MAO DE OBRA					8,95
MATERIAIS					
1587	TERMINAL METALICO A PRESSAO PARA 1 CABO DE 35 MM2, COM 1 FURO DE FIXACAO	M	1,0000	2,75	2,75
TOTAL MATERIAIS					2,75
Total Simples					11,71
Encargos					0
BDI					0
TOTAL GERAL					11,71

C4068 - BANCADA DE GRANITO CINZA E=2cm

Preço Adotado: 223,76

Unid: M2

Código	Descrição	Unidade	Coeficiente	Preço	Total
MAO DE OBRA					
12543	SERVENTE	H	2	4,88	9,76
12391	PEDREIRO	H	1,2	7,2	8,64
TOTAL MAO DE OBRA					18,4
MATERIAIS					
10108	AREIA GROSSA	M3	0,008	50	0,4
10805	CIMENTO PORTLAND	KG	3,2	0,5	1,6
17893	BANCADA DE GRANITO CINZA POLIDO E=2cm	M2	1	187,35	187,35
TOTAL MATERIAIS					189,35
Total Simples					207,75
Encargos					16,01
BDI					0
TOTAL GERAL					223,76

C2284 - SOLEIRA DE GRANITO L= 15cm

Preço Adotado: 66,860

Unid: M

Código	Descrição	Unidade	Coeficiente	Preço	Total
MAO DE OBRA					
12543	SERVENTE	H	0,25	4,88	1,22
12391	PEDREIRO	H	0,5	7,2	3,6
TOTAL MAO DE OBRA					4,82
MATERIAIS					
11880	SOLEIRA DE GRANITO DE 15CM	M	1	59,1	59,1
TOTAL MATERIAIS					59,1
SERVIÇOS					
00197	ARGAMASSA MISTA DE CIMENTO CAL HIDR. E AREIA SIPEN. TRAÇO 1:1:4	M3	0,0038	421,916	1,5822
TOTAL SERVIÇOS					1,5822
Total Simples					65,5
Encargos					4,36
BDI					0
TOTAL GERAL					69,86

9537 - LIMPEZA FINAL DA OBRA

Preço Adotado: 1,81

Unid: M2

Código	Descrição	Unidade	Coeficiente	Preço	Total
MAO DE OBRA					
88316	SERVENTE COM ENCARGOS COMPLEMENTARES	H	0,1400	12,44	1,74
TOTAL MAO DE OBRA					1,74
MATERIAIS					
3	ACIDO MURIATICO, DILUICAO 10% A 12% PARA USO EM LIMPEZA	L	0,0500	3,48	0,17
TOTAL MATERIAIS					0,17
Total Simples					1,81
Encargos					0
BDI					0
TOTAL GERAL					1,81

SL CONSTRUTORA LTDA
 CNPJ: 09.390.354/0001-64

OTÁCILIO BEZERRA FILHO
 Engenheiro Civil
 RNP: 180.274.047-3

SL CONSTRUTORA LTDA
 CNPJ: 09.390.354/0001-64 INSC. EST. 06.360.018-8
 Rua Armínio Barcelar Carneiro, 23, Lagoa Seca - 63040-270
 Fone: (088) 3512-2879/ 98852-2879-TIM
 Juazeiro do Norte - Ceará

PREFEITURA MUNICIPAL DE VÁRZEA ALEGRE-CE
 CNPJ: (MF): 07.539.273/0001-58
 RUA DEPUTADO LUIZ OTACILIO CORREIA, 153-CENTRO - CEP:63.540-000

Obra: UNIDADE BÁSICA DE SAÚDE PORTE I
 Município: VARZEA ALEGRE - CEARÁ
 Endereço: RUA FRANCISCO MÁXIMO DE ANDRADE, S/N, RIACHO VERDE, VÁRZEA ALEGRE - CE

MEMÓRIA DE CÁLCULO

ITEM	CÓDIGO	DESCRIÇÃO DOS SERVIÇOS	UMID.	QUANT.	FÓRMULA
1 INFRAESTRUTURA					
1.1	C2102	RASPAGEM E LIMPEZA DO TERRENO	M2	750,00	ÁREA DO TERRENO=30,00 x 25,00 = 750,00m²
1.2	C2850	INSTALAÇÕES PROVISÓRIAS DE LUZ, FORÇA, TELEFONE E LÓGICA	UN	1,00	01 UNIDADE
1.3	C2851	INSTALAÇÕES PROVISÓRIAS DE ÁGUA	UN	1,00	01 UNIDADE
1.4	C0369	BARRELADEIRO	M2	20,00	20,00 METROS
1.5	C1630	LOCAÇÃO DA OBRA - EXECUÇÃO DE GARBITO	M2	349,54	ÁREA CONSTRUÍDA = 349,54m²
1.6	C4541	PLACA PADRÃO DE OBRA, TIPO BANNER	M2	4,50	1,50 x 3,00 = 4,50m²
2 MOVIMENTO DE TERRA					
2.1	C2784	ESCAVAÇÃO MANUAL SOLO DE 1ª CAT. PROF. ATÉ 1,50m	M3	69,43	(PERÍMETRO DA FUNDAÇÃO DAS PAREDES A EXECUTAR x LARGURA x ALTURA) + (ESCAVAÇÕES SAPATAS > VIDE PROJETO ESTRUTURAL = (208,8 x 0,40 x 0,60) + 9,32 = 69,43m³
2.2	C2860	LASTRO DE AREIA ADQUIRIDA	M3	18,54	(ÁREA DO PISO INTERTRAVADO DA CALÇADA + ÁREA DA GARAGEM + ÁREA DAS RAMPAS x ALTURA DO COLCHÃO DE AREIA = (60,00 + 14,94 + 17,76) x 0,20 = 8,54m³
2.3	C0096	REATERRO APOILOADO	M3	14,67	(PERÍMETRO DO MEIO FIO DA CALÇADA x 0,20 x (1,10 + (30,00x0,20x0,10)*0,60 + (VOLUME DE ESCAVAÇÃO DAS SAPATAS - VOLUME DE CONCRETO DAS SAPATAS = (19,32 - 5,25) = 14,07 VOLUMETOTAL = 0,60 + 14,07 = 14,67m³
3 FUNDAÇÕES E ESTRUTURAS					
3.1	C1608	LASTRO DE CONCRETO INCLUINDO PREPARO E LANÇAMENTO	M3	0,97	(ÁREA DAS SAPATAS x SETURURA DO CONCRETO MAGRO) = (19,32 x 0,05) = 0,97m³
3.2	C0054	ALVENARIA DE EMBASAMENTO DE PEDRA ARGAMASSADA	M3	50,11	(PERÍMETRO DA FUNDAÇÃO DAS PAREDES A EXECUTAR x LARGURA x ALTURA) = (208,80 x 0,40 x 0,60) = 50,11m³
3.3	C1405	FORMA PLANA CHAPA COMPENSADA RESINADA, ESP.= 12mm UTIL 3 X	M2	175,95	VIDE DO PROJETO ESTRUTURAL = (30,75+22,75+138,00+174,00+137,65+8,63+2,87+8,63+4,58) = (527,86 / 3) = 175,95m²
3.4	C0214	ARMADURA CA-25 MÉDIA D= 6,3 A 10,0mm	KG	2.011,27	VIDE DO PROJETO ESTRUTURAL = (129,80+138,00+412,00+395,00+190,60+475,00+8132+13,80+20,80+2100+22,95) = 2.011,27Kg
3.5	C0217	ARMADURA CA-60 FINA D=3,40 A 6,40mm	KG	746,72	VIDE DO PROJETO ESTRUTURAL = (51,00+325,00+165,00+23,60+154,00+9,40+3,80+9,20+5,72) = 746,72kg
3.6	C0842	CONCRETO P/MBR., FCK 20 MPa COM AGREGADO ADQUIRIDO	M3	29,62	VIDE DO PROJETO ESTRUTURAL = (5,25 + 1,45 + 6,40 + 8,80 + 6,55 + 0,43 + 0,12 + 0,43 + 0,19) = 29,62m³
3.7	C4420	LAJE PRÉ-FABRICADA P/ FÓRRO - VÃO ACIMA DE 4,01 m	M2	335,44	ÁREA DA LAJE DE FORRO = 335,44m²
3.8	C1604	LANÇAMENTO E APLICAÇÃO DE CONCRETO S/ ELEVAÇÃO	M3	29,62	CONCRETO P/VIBRAÇÃO = 29,07
4 PAREDES E PISOS					
4.1	C0073	ALVENARIA DE TJOLO CERÂMICO FURADO (9x19x19)cm C/ARGAMASSA MISTA DE CAL HIDRATADA ESP =10cm (1:2:8)	M2	453,57	(PERÍMETRO DA ALVENARIA x ALTURA DA ALVENARIA) - (DESCONTO DE ABERTURA DAS PORTAS E JANELAS) = (208,80 x 2,80) - (66,39) = 518,25m²
4.2	C2666	VERGA RETA DE CONCRETO ARMADO	M3	0,51	PERÍMETRO DA VERGA x LARGURA x ALTURA = (50,80x0,10x0,10) = 0,51m³
4.3	C0773	CHAPIM PRÉ-MOLDADO DE CONCRETO	M2	23,45	(PERÍMETRO DA CAIXA D'ÁGUA x LARGURA) + (PERÍMETRO CHAPIM ALVENARIA x LARGURA) = (10,50 x 0,25) + (83,30 x 0,25) = 23,45m²
5 ESQUADRIAS E FERRELAGENS					
5.1	C1994	PORTA TIPO PARANÁ (S/ACCESSÓRIOS)	M2	46,41	PORTA PARANA = (0,90x2,10)x14 + (0,80x2,10)x6 + (1,00 x 2,10) x 2 + (1,60x2,10)x1 = (1,10x2,10)x1 = 46,41m²
5.2	C1361	FECHADURA COMPLETA PARA PORTA INTERNA	UN	21,00	21 UNIDADES
5.3	C1360	FECHADURA COMPLETA PARA PORTA EXTERNA	UN	3,00	03 UNIDADES
5.4	C1143	DOBRADIÇA CROMADA 3 1/2" X 3"	UN	72,00	72 UNIDADES
5.5	C1408	FORRAMENTO OU BATENTE DE MADEIRA	M	122,90	FORRAMENTO = 122,90 METROS
5.6	C0042	ALIZAR (GUARNIÇÃO) DE MADEIRA	M	245,80	ALIZAR = 245,80 METROS
5.7	C1970	PORTA DE FERRO EM CHAPA	M2	4,65	PORTAS DE FERRO = (1,50 x 1,80) x 1 + (1,50 x 1,30) x 1 = 4,65m²
5.8	C4513	JANELA EM ALUMÍNIO ANODIZADO NATURAL/FOSCO, DE CORRER, SEM BANDEIROLA E/OU PEITORIL, SEM VIDRO - FORNECIMENTO E MONTAGEM	M2	15,04	JANELAS = (1,50 x 1,80) x 1 + (1,50 x 1,30) x 1 = 15,04m²
5.9	C1451	GUINCHÊ EM ALUMÍNIO E VIDRO TEMPERADO E=10mm	M2	1,00	GUINCHÊ = (0,60x0,60)x1 + (0,80x0,80)x1 = 1,00m²
5.10	C2879	VISOR COM VIDRO TEMPERADO E=6mm E MOLDURA DE ALUMÍNIO	M2	1,40	VISOR = (0,50 x 0,70) x 4 = 1,40m²
5.11	C2870	VIDRO COMUM EM CAIXILHOS C/MASSA ESP = 4mm, COLOCADO	M2	15,04	ÁREA DAS JANELAS = 15,04m²
5.12	C1971	PORTA DE VIDRO TEMPERADO 2 FOLHAS (1,80X2,10)m E=10mm	CJ	1,00	01 CONJUNTO

PREFEITURA MUNICIPAL DE VÁRZEA ALEGRE-CE
 CNPJ: (MF): 07.539.273/0001-58
 RUA DEPUTADO LUIZ OTACILIO CORREIA, 153-CENTRO - CEP:63.540-000

Obra: UNIDADE BÁSICA DE SAÚDE PORTE I
 Município: VARZEA ALEGRE - CEARÁ
 Endereço: RUA FRANCISCO MÁXIMO DE ANDRADE, S/N, RIACHO VERDE, VÁRZEA ALEGRE - CE

MEMÓRIA DE CÁLCULO

ITEM	CODIGO	DESCRIÇÃO DOS SERVIÇOS	UNID.	QUANT.	FORMULA
5.13	72120	VIDRO TEMPERADO INCOLOR, ESPESURA 10MM, FORNECIMENTO E INSTALACAO, INCLUSIVE MASSA PARA VEDACAO	M2	7,98	$(4,20 \times 2,80) - (1,80 \times 2,10) = (11,76 - 3,78) = 7,98m^2$
6 COBERTURA					
6.1	C3006	MADEIRAMENTO P/TELHA FIBROCIMENTO C/ REAPROVEITAMENTO	M2	225,39	ÁREA COBERTA A EXECUTAR = 225,39m ²
6.2	C2445	TELHA DE FIBROCIMENTO ONDULADA E=6mm, INCLINAÇÃO 27%	M2	225,39	ÁREA COBERTA A EXECUTAR = 225,39m ²
6.3	C1000	CUMEEIRA NORMAL DE FIBROCIMENTO P/TELHA ONDULADA	M	26,35	PERIMETRO DA CUMEEIRA = 26,35m
6.4	C0657	CALHA DE ALUMÍNIO DESENVOLVIMENTO DE 25cm	M	55,40	PERIMETRO DA CALHA = 55,40m
7 IMPERMEABILIZAÇÃO					
7.1	C1779	IMPERMEABILIZAÇÃO DE LAJES C/ MANTA ASFÁLTICA PRÉ-FABRICADA, C/ VÉU DE POLIÉSTER	M2	147,50	ÁREA DA LAJE A SER IMPERMEABILIZADA = 147,50m ²
8.1	C0776	CHAPISCO C/ ARGAMASSA DE CIMENTO E AREIA S/PENEIRAR TRAÇO 1:3 ESP = 5mm P/ PAREDE	M2	1.036,50	$((\text{PERIMETRO DA ALVENARIA} \times \text{ALTURA DO CHAPISCO}) - (\text{DESCONTOS DA ABERTURAS DAS PORTAS E JANELAS})) \times 2 = (208,80 \times 2,80) - (66,39) \times 2 = 1.036,50m^2$
8.2	C3245	EMBOÇO C/ ARGAMASSA DE CIMENTO E AREIA S/ PENEIRAR, TRAÇO 1:6	M2	287,02	$(\text{PERIMETRO DAS PAREDES AMBIENTES} \times \text{HPM}) - (\text{LIXO} + \text{DML} + \text{UTILIDADES} + \text{ESTERELIZAÇÃO} + \text{SANITÁRIOS} + \text{WC FUNCIONÁRIOS} + \text{BANHEIROS}) \times \text{HPM} = (6,50 + 6,10 + 10,20 + 10,20 + 26,80 + 16,00 + 10,35) - (86,15 \times 2,80) = 241,22 + \text{FACHADA 01} \times \text{HPM} = (3,20 \times 2,80) + (0,80 \times 0,75) \times 2 + (0,25 \times 2,75) \times 2 = 14,74 + \text{PILARES DA FACHADA 01} \times \text{HPM} = (1,70 \times 2,75) \times 3 + (1,20 \times 2,80) = 17,78 + \text{FACHADA 01 ACIMA DA COBERTA} \times \text{HPM} = (4,70 \times 0,90) + (0,90 \times 0,80 \times 2) = 5,67 + \text{BANCOS} \times \text{HPM} = (7,95 + 9,35) = (17,30 \times 0,40) = 6,92 + (0,20 + 1,60 + 0,20 + 1,60) = (3,60 \times 0,30) = 1,08 \text{ ÁREA TOTAL} = (241,22 + 14,74 + 17,38 + 5,67 + 6,92 + 1,08) = 287,02m^2$
8.3	C3407	REBOCO C/ ARGAMASSA DE CIMENTO E AREIA S/ PENEIRAR, TRAÇO 1:6	M2	751,41	ÁREA DO CHAPISCO - ÁREA DO EMBOÇO = $(1.036 - 285,39) = 751,41m^2$
8.4	87273	REVESTIMENTO CERÂMICO PARA PAREDES INTERNAS COM PLACAS TIPO GRÉS OU SE MI-GRÉS DE DIMENSÕES 33X45 CM APLICADAS EM AMBIENTES DE ÁREA MAIOR QUE 5 M² NA ALTURA INTEIRA DAS PAREDES AF_06/2014	M2	241,22	$(\text{PERIMETRO DAS PAREDES AMBIENTES} \times \text{HPM}) - (\text{LIXO} + \text{DML} + \text{UTILIDADES} + \text{ESTERELIZAÇÃO} + \text{SANITÁRIOS} + \text{WC FUNCIONÁRIOS} + \text{BANHEIROS}) \times \text{HPM} = (6,50 + 6,10 + 10,20 + 10,20 + 26,80 + 16,00 + 10,35) - (86,15 \times 2,80) = 241,22m^2$
8.5	C4431	CERÂMICA ESMALTADA C/ ARG. CIMENTO E AREIA ATÉ 10x10cm (100 cm²) - DECORATIVA P/ PAREDE	M2	45,79	$((\text{FACHADA 01} \times \text{HPM}) (3,20 \times 2,80) + ((0,80 \times 0,75) \times 2) * ((0,25 \times 2,75) \times 2) = 14,74 + (\text{PILARES DA FACHADA 01} \times \text{HPM}) - ((1,70 \times 2,75) \times 3) + (1,20 \times 2,80) * 1739 + (\text{FACHADA 01 - ACIMA DA COBERTA} \times \text{HPM}) - (4,70 \times 0,90) + 1739 * 5,67 + 632 + 1,08 - 45,79m^2$
8.6	C1102	REJUNTAMENTO C/ ARG. PRÉ-FABRICADA, JUNTA ATÉ 2mm EM CERÂMICA, ATÉ 10x10 cm (100 cm²) - DECORATIVA (PAREDE/PISO)	M2	45,79	ÁREA DE REVESTIMENTO CERÂMICO = 45,79m ²
8.7	C0781	CHAPISCO C/ ARGAMASSA DE CIMENTO E AREIA S/ PENEIRAR TRAÇO 1:4 P/ TETO	M2	293,41	ÁREA DO CHAPISCO DA LAJE DE FORRO = 293,41m ²
8.8	C3035	REBOCO C/ ARGAMASSA DE CIMENTO E AREIA S/ PENEIRAR TRAÇO 1:6, ESP=20 mm P/ TETO	M2	293,41	ÁREA DO REBOCO DA LAJE DE FORRO = 293,41m ²
8.9	C1877	PERFIL DE ALUMÍNIO TIPO (L-T-U)	M	77,85	PERFIL DE ALUMÍNIO = 77,85m
9 PISOS					
8.1	C3025	PISO MORTO CONCRETO FCK=13,5MPa C/ PREPARO E LANÇAMENTO	M3	17,60	$(\text{ÁREA DO PISO CERÂMICO} \times \text{ESPESURA DO PISO MORTO}) = (293,41 \times 0,06) = 17,60m^3$
8.2	C2184	REGULARIZAÇÃO DE BASE C/ ARGAMASSA CIMENTO E AREIA S/ PENEIRAR, TRAÇO 1:3 - ESP= 3cm, C/ IMPERMEABILIZANTE	M2	293,41	ÁREA DO PISO CERÂMICO = 293,41m ²
8.3	87251	REVESTIMENTO CERÂMICO PARA PISO COM PLACAS TIPO GRÉS DE DIMENSÕES 45X45 CM APLICADA EM AMBIENTES DE ÁREA MAIOR QUE 10 M2 AF_06/2014	M2	293,41	ÁREA DO PISO CERÂMICO = 293,41m ²
8.4	C3448	PISO INTERTRAVADO TIPO TILJOINHO (19,9x10x4)cm CINZA	M2	92,70	ÁREA DA CALÇADA + ÁREA DA GARAGEM + ÁREA DAS RAMPAS = 60,00 + 14,94 + 17,76 = 92,70m ²
8.6	C3410	CALÇADA DE PROTEÇÃO EM CIMENTADO C/ BASE DE CONCRETO	M2	57,85	ÁREA DA CALÇADA DE CONTOURNO 57,85m ²
8.7	C1869	PEITORIL DE GRANITO L= 15 cm	M	29,10	LARGURA DAS JANELAS = 29,10m
8.8	C2284	SOLEIRA DE GRANITO L= 15cm	M	54,85	LARGURA DAS PORTAS + SOLEIRA DA ÁREA COBERTA + SOLEIRA DA VARANDA = 24,00 + 7,75 + 21,10 = 54,85m
10 INSTALAÇÃO DE HIDRANTES, LUCROS E UTENSÍLIOS					
10.1	C2166	REGISTRO DE GAVETA C/ CANOPLA CROMADA D= 20mm (3/4")	UN	22,00	22 UNIDADES
10.2	C2172	REGISTRO DE PRESSÃO C/ CANOPLA CROMADA D= 20mm (3/4")	UN	3,00	3 UNIDADES
10.3	C1525	JOELHO 90 PVC SOLD./ROSCA D= 20mmX1/2"	UN	4,00	4 UNIDADES
10.4	C1580	JOELHO REDUÇÃO PVC SOLD./ROSCA D=25mmX1/2"	UN	7,00	7 UNIDADES
10.5	C1739	LUVA PVC SOLD./ROSCA D=25mmX3/4"	UN	3,00	3 UNIDADES
10.6	C1559	JOELHO 90 PVC SOLD. AZUL D=25mmX3/4"	UN	1,00	1 UNIDADE
10.7	C1562	CAIXA D'ÁGUA EM FIBERGLASS CAP. 2000L COM TAMPA	UN	32,00	32 UNIDADES
10.8	C0952	COTOVELO PVC SOLD. MARROM D=20mm (1/2")	UN	5,00	5 UNIDADES
10.9	C0953	COTOVELO PVC SOLD. MARROM D=25mm (3/4")	UN	69,00	69 UNIDADES
10.10	C0956	COTOVELO PVC SOLD. MARROM D=50mm (1 1/2")	UN	1,00	1 UNIDADE
10.11	C0019	ADAPTADOR PVC SOLD. FLANGES LIVRES P/ C/ DIÁGUA 20mm (1/2")	UN	1,00	1 UNIDADE

PREFEITURA MUNICIPAL DE VÁRZEA ALEGRE-CE

CNPJ: (MF): 07.539.273/0001-58

RUA DEPUTADO LUIZ OTACILIO CORREIA, 153-CENTRO - CEP:63.540-000

Obra: UNIDADE BÁSICA DE SAÚDE PORTE I

Município: VARZEA ALEGRE - CEARA

Endereço: RUA FRANCISCO MÁXIMO DE ANDRADE, S/N, RIACHO VERDE, VÁRZEA ALEGRE - CE

MEMÓRIA DE CÁLCULO

ITEM	CÓDIGO	DESCRIÇÃO DOS SERVIÇOS	UNID.	QTD.	FÓRMULA
10.12	C0023	ADAPTADOR PVC SOLD. FLANGES LIVRES PCX. D'ÁGUA 50mm (1 1/2")	UN	3,00	32 UNIDADES
10.13	C3653	ADAPTADOR PVC P/ REGISTRO 25mm (3/4")	UN	47,00	47 UNIDADES
10.14	C0492	BUCHA REDUÇÃO PVC ROSC. D=1 1/2"X3/4" (50X25mm)	UN	4,00	4 UNIDADES
10.15	C2408	TÉ REDUÇÃO PVC SOLD. MARROM D=60X25mm (1 1/2"X3/4")	UN	12,00	12 UNIDADES
10.16	C2381	TÉ PVC SOLD. MARROM D= 25mm (3/4")	UN	24,00	24 UNIDADES
10.17	C2384	TÉ PVC SOLD. MARROM D= 50mm (1 1/2")	UN	3,00	3 UNIDADES
10.18	C2615	TUBO PVC SOLD. MARROM D= 20mm (1/2")	M	40,02	40,02 METROS
10.19	C2616	TUBO PVC SOLD. MARROM D= 25mm (3/4")	M	151,26	151,26 METROS
10.20	C2619	TUBO PVC SOLD. MARROM D= 50mm (1 1/2")	M	35,63	35,63 METROS
10.21	C0348	BACIA DE LOUÇA BRANCA C/CAIXA ACOPLADA	UN	7,00	7 UNIDADES
10.22	C4068	BANCADA DE GRANITO CINZA E=2cm	M2	9,85	ÁREA DA BANCADA DE GRANITO = 9,85m²
10.23	C0985	CUBA DE INOX PARA BANCADA, COMPLETA	UN	8,00	8 UNIDADES
10.24	C3513	CHUVEIRO CROMADO C/ ARTICULAÇÃO	UN	3,00	3 UNIDADES
10.25	C3671	CONE PARA EXPURGO EM AÇO INOX COM TAMPA E GRELHA - L=500MM X C=500MM. ALTURA ATÉ 300MM E SAÍDA D=100MM	UN	1,00	1 UNIDADE
10.26	C3004	LAVATÓRIO DE LOUÇA BRANCA S/COLUNA C/TORNEIRA DE METAL E ACESSÓRIOS - PADRÃO POPULAR	UN	21,00	21 UNIDADES
10.27	C2311	TANQUE DE AÇO INOXÍVEL	UN	1,00	1 UNIDADES
10.28	C2504	TORNEIRA DE PRESSÃO CROMADA LONGA P/PIA	UN	9,00	9 UNIDADES
10.29	C2506	TORNEIRA DE PRESSÃO P/ JARDIM DE 3/4"	UN	2,00	2 UNIDADES
10.30	C1896	PEÇAS DE APOIO DEFICIENTES C/TUBO INOX. P/MCS	M	8,80	8,80 METROS
10.31	37105	CAIXA D'ÁGUA FIBRA DE VIDRO PARA 5000 LITROS. COM TAMPA	UN	1,00	1 UNIDADE
11 INSTALAÇÕES SANITÁRIAS					
11.1	C3584	CAIXA DE GORDURA/SABÃO PRÉ MOLDADA - PADRÃO POPULAR	UN	5,00	52 UNIDADES
11.2	74104/001	CAIXA DE INSPEÇÃO EM ALVENARIA DE TJOLO MACIÇO 60X60X60CM, REVESTIDA INTERNAMENTE COM BARRA LISA (CIMENTO E AREIA, TRAÇO 1:4) E=2,0CM, COM TAMPA PRÉ-MOLDADA DE CONCRETO E FUNDO DE CONCRETO 15MPA TIPO C - ESCAV. AÇO E CONFEÇÃO	UN	8,00	82 UNIDADES
11.3	C3586	CAIXA SIFONADA 150X150X50cm COM GRELHA - PADRÃO POPULAR	UN	21,00	21 UNIDADES
11.4	C2093	RAIO SECO PVC RÍGIDO	UN	3,00	3 UNIDADES
11.5	C1551	JOELHO PVC BRANCO P/ESGOTO D=40mm (1 1/2")	UN	47,00	47 UNIDADES
11.6	C1552	JOELHO PVC BRANCO P/ESGOTO D=50mm (2")	UN	54,00	54 UNIDADES
11.7	C1549	JOELHO PVC BRANCO P/ESGOTO D=100mm (4")	UN	9,00	9 UNIDADES
11.8	C4388	JOELHO 45 PVC BRANCO PARA ESGOTO D=40mm (1 1/4")	UN	23,00	23 UNIDADES
11.9	C4669	JOELHO 45 PVC BRANCO PARA ESGOTO D=50mm (2")	UN	26,00	26 UNIDADES
11.10	C4390	JOELHO 45 PVC BRANCO PARA ESGOTO D=100mm (4")	UN	2,00	2 UNIDADES
11.11	C3994	JUNÇÃO PVC BRANCO 50 x 50 mm (2" x 2")	UN	6,00	6 UNIDADES
11.12	C1579	JUNÇÃO SIMPLES DE REDUÇÃO PVC P/ESGOTO 75X50mm (3"X2")	UN	3,00	3 UNIDADES
11.13	C1582	JUNÇÃO SIMPLES DE REDUÇÃO PVC P/ESGOTO 100X50mm(4"X2")	UN	14,00	14 UNIDADES
11.14	C1583	JUNÇÃO SIMPLES DE REDUÇÃO PVC P/ESGOTO 100X75mm(4"X3")	UN	1,00	1 UNIDADES
11.15	C1584	JUNÇÃO SIMPLES C/INSPEÇÃO PVC P/ESGOTO D=100mm (4")	UN	3,00	3 UNIDADES
11.16	C1761	LUVA SIMPLES PVC BRANCO P/ESGOTO 50mm (2")	UN	46,00	46 UNIDADES
11.17	C1762	LUVA SIMPLES PVC BRANCO P/ESGOTO 75mm (3")	UN	4,00	4 UNIDADES
11.18	C1758	LUVA SIMPLES PVC BRANCO P/ESGOTO 100mm (4")	UN	32,00	32 UNIDADES
11.19	C2350	TÉ PVC BRANCO C/REDUÇÃO P/ESGOTO D=75X50mm (3"X2")	UN	1,00	1 UNIDADE
11.20	C2347	TÉ PVC BRANCO C/REDUÇÃO P/ESGOTO D=100X50mm (4"X2")	UN	7,00	7 UNIDADES
11.21	C2359	TÉ PVC BRANCO P/ESGOTO D=50MM (2")-JUNTAS SOLD	UN	35,00	35 UNIDADES
11.22	C2595	TUBO PVC BRANCO P/ESGOTO D=40mm (1 1/2")	M	37,28	37,28 METROS
11.23	C2596	TUBO PVC BRANCO P/ESGOTO D=50mm (2")	M	118,07	118,07 METROS
11.24	C2598	TUBO PVC BRANCO P/ESGOTO D=75mm (3")	M	9,97	9,97 METROS
11.25	C2593	TUBO PVC BRANCO P/ESGOTO D=100MM (4")	M	79,33	79,33 METROS
11.26	C2832	FOSSA SÉPTICA E SUMIDOURO EM ALVENARIA	UN	1,00	1 UNIDADE
12 INSTALAÇÕES ELÉTRICAS					
12.1	C2068	QUADRO DE DISTRIBUIÇÃO DE LUZ EMBUTIR ATÉ 24 DIVISÕES 332X332X95mm, C/BARRAMENTO	UN	1,00	1 UNIDADE
12.2	C3579	QUADRO DE MEDIÇÃO PADRÃO COELCE - PADRÃO POPULAR	UN	1,00	1 UNIDADE
12.3	C1130	DISJUNTOR TRIPOLAR EM QUADRO DE DISTRIBUIÇÃO 70A	UN	2,00	2 UNIDADES
12.4	C1096	DISJUNTOR MONOPOLAR EM QUADRO DE DISTRIBUIÇÃO 25A	UN	1,00	1 UNIDADE
12.5	C1093	DISJUNTOR MONOPOLAR EM QUADRO DE DISTRIBUIÇÃO 16A	UN	1,00	1 UNIDADE
12.6	C1092	DISJUNTOR MONOPOLAR EM QUADRO DE DISTRIBUIÇÃO 10A	UN	19,00	19 UNIDADES
12.7	C1494	INTERRUPTOR UMA TECLA SIMPLES 10A 250V	UN	15,00	15 UNIDADES
12.8	C1479	INTERRUPTOR DUAS TECLAS SIMPLES 10A 250V	UN	2,00	2 UNIDADES
12.9	C1489	INTERRUPTOR TRES TECLAS SIMPLES 10A 250V	UN	1,00	1 UNIDADE
12.10	C1496	INTERRUPTOR UMA TECLA SIMPLES E TOMADA UNIVERSAL 10A 250V	UN	10,00	10 UNIDADES
12.11	C1483	INTERRUPTOR DUAS TECLAS SIMPLES E TOMADA 10A 250V	UN	1,00	1 UNIDADE
12.12	C1487	INTERRUPTOR DUAS TECLAS PARALELO 10A 250V	UN	2,00	2 UNIDADES
12.13	C2496	TOMADA UNIVERSAL 10A 250V	UN	62,00	62 UNIDADES
12.14	C2480	TOMADA 2 POLOS MAIS TERRA 20A - 250V, SISTEMA "X"	UN	5,00	5 UNIDADES

PREFEITURA MUNICIPAL DE VÁRZEA ALEGRE-CE
 CNPJ: (MF): 07.539.273/0001-58
 RUA DEPUTADO LUIZ OTACILIO CORREIA, 153-CENTRO - CEP:63.540-000

Obra: UNIDADE BÁSICA DE SAÚDE PORTE I
 Município: VARZEA ALEGRE - CEARÁ
 Endereço: RUA FRANCISCO MÁXIMO DE ANDRADE, S/N, RIACHO VERDE, VÁRZEA ALEGRE - CE

MEMÓRIA DE CÁLCULO

ITEM	CODIGO	DESCRIÇÃO DOS SERVIÇOS	UNID.	QUANT.	FÓRMULA
12.15	C4562	DISPOSITIVO DE PROTEÇÃO CONTRA SURTOS DE TENSÃO - DPS's - 40 KA/440V	UN	4,00	4 UNIDADES
12.18	C4107	ARANDELA PARA LÂMPADA INCANDESCENTE 80W EM ALUMÍNIO ANODIZADO E PINTADO POR PROCESSO ELETROSTÁTICO COM REFLETOR EM ALUMÍNIO ANODIZADO ALTO BRILHO	UN	2,00	2 UNIDADES
12.17	C1665	LUMINÁRIA FLUORESCENTE COMPLETA C/2 LÂMPADAS DE 20W	UN	49,00	49 UNIDADES
12.18	C1666	LUMINÁRIA FLUORESCENTE COMPLETA C/2 LÂMPADAS DE 40W	UN	9,00	9 UNIDADES
12.19	C1662	LUMINÁRIA FLUORESCENTE COMPLETA (1 X 16W)	UN	8,00	8 UNIDADES
12.20	C1638	LUMINÁRIA FLUORESCENTE COMPLETA (2 X 32W)	UN	1,00	1 UNIDADE
12.21	C4412	LUMINÁRIA DE PISO MÓVEL, CORPO EM ALUMÍNIO, REFLETOR EM ALUMÍNIO ANODIZADO COM PROTETOR DE VIDRO EM GRADE DE ALUMÍNIO	UN	6,00	6 UNIDADES
12.22	91924	CABO DE COBRE FLEXÍVEL ISOLADO, 1,5 MM², ANTI-CHAMA 450/750 V, PARA CIRCUITOS TERMINAIS - FORNECIMENTO E INSTALAÇÃO. AF. 12/2015	M	429,70	429,70 METROS
12.23	91926	CABO DE COBRE FLEXÍVEL ISOLADO, 2,5 MM², ANTI-CHAMA 450/750 V, PARA CIRCUITOS TERMINAIS - FORNECIMENTO E INSTALAÇÃO. AF. 12/2015	M	2.088,65	2.088,65 METROS
12.24	C0534	CABO ISOLADO PVC 750V 4MM²	M	25,20	25,20 METROS
12.25	C0527	CABO ISOLADO PVC 750V 16MM²	M	121,50	121,50 METROS
12.28	C1184	ELETRODUTO FLEXÍVEL, TIPO GARGANTA	M	625,00	625,00 METROS
12.27	C0636	CAIXA DE PASSAGEM EM ALVENARIA - 1/2 TUOLO COMUM	M2	1,00	1 UNIDADE
13 PINTURA					
12.1	C1206	EMASSAMENTO DE PAREDES INTERNAS 2 DEMÃOS C/MASSA DE PVA	M2	991,09	(PERIMETRO DAS PAREDES INTERNA SEM REVESTIMENTO X HPM + AREA DO FORRO = (249,17 x 2,80) + 293,41 = 991,09m²
12.2	88489	APLICAÇÃO MANUAL DE PINTURA COM TINTA LÁTEX ACRÍLICA EM PAREDES, DUAS DEMÃOS. AF. 06/2014	M2	697,68	(PERIMETRO DAS PAREDES SEM REVESTIMENTO X HPM) (249,17 x 2,80) = 697,68m²
12.3	88490	APLICAÇÃO MECÂNICA DE PINTURA COM TINTA LÁTEX PVA EM TETO, DUAS DEMÃOS. AF. 06/2014	M2	293,41	AREA DO FORRO A SER PINTADA = 293,41M²
12.4	88415	APLICAÇÃO MANUAL DE FUNDO SELADOR ACRÍLICO EM PAREDES EXTERNAS DE CASA S. AF. 06/2014	M2	265,57	(PERIMETRO DAS PAREDES EXTERNAS X HPM) (10,80x0,40)+(38,35x3,65)+(31,47x2,80)+(3,05x1,77)+(25,95x0,45)+(5,90x1,78)3(3,10x1,80) = 265,57m²
12.5	95305	TEXTURA ACRÍLICA APLICAÇÃO MANUAL EM PAREDE, UMA DEMÃO. AF. 09/2016	M2	265,57	(PERIMETRO DAS PAREDES EXTERNAS X HPM) (10,80x0,40)+(38,35x3,65)+(31,47x2,80)+(3,05x1,77)+(25,95x0,45)+(5,90x1,78)3(3,10x1,80) = 265,57m²
12.6	C1206	EMASSAMENTO DE ESQUADRIAS DE MADEIRA P/TINTA ÓLEO OU ESMALTE 2 DEMÃOS	M2	96,60	ÁREA DAS PORTAS PARANÁ x 2 = (48,30x2) = 96,60m²
12.7	C1280	ESMALTE DUAS DEMÃOS EM ESQUADRIAS DE MADEIRA	M2	96,60	ÁREA DAS PORTAS PARANÁ x 2 = (48,30x2) = 96,60m²
12.8	C1279	ESMALTE DUAS DEMÃOS EM ESQUADRIAS DE FERRO	M2	9,30	ÁREA DOS PORTÕES DE FERRO x 2 = (4,65 x 2) = 9,30m²
12.9	C0588	CAIÇÃO EM DUAS DEMÃOS COM SUPERCAL	M2	8,85	PERIMETRO DO MEIO FIO X ALTURA = (29,50 x 0,30) = 8,85m²
14 DIVERSOS					
14.1	C1807	MURO CONTORNO DE ALVENARIA E CONCRETO(PILAR+CINTA), INCLUSIVE PINTURA	M2	155,40	PERIMETRO DO MURO X HPM = (77,70 x 2,00) = 155,40m²
14.2	C4728	CERCA GRADIL NYLOFOR H=2,43M, MALHA 5 X 20CM - FIO 4,30MM, COM FIXADORES DE POLIAMIDA EM POSTE 40 X 80 MM CHUMBADOS EM BASE DE CONCRETO (EXCLUSIVE ESTA), REVESTIDOS EM POLIESTER POR PROCESSO DE PINTURA ELETROSTÁTICA (GRADIL E POSTE), NAS CORES VERDE OU BRANCA - FORNECIMENTO E INSTALAÇÃO	M2	24,70	PERIMETRO DA CERCA = 24,70m²
14.3	C4557	PORTÃO DESLIZANTE NYLOFOR, COMPOSTO DE QUADRO, PAINÉIS E ACESSÓRIOS COM PINTURA ELETROSTÁTICA COM TINTA POLIESTER, NAS CORES VERDE OU BRANCA, COM POSTE EM AÇO REVESTIDO, COR VERDE OU BRANCA - FORNECIMENTO E MONTAGEM	M2	12,15	PORTÕES PARA CERCA DE NYLOFOR = (2,00 x 2,43) + (3,00 x 2,43) = 12,15m²
14.4	C3449	MEIO FIO PRÉ MOLDADO (0,07x0,30x1,00)m C/REJUNTAMENTO	M	30,00	PERIMETRO DA CALÇADA = 30,00m
14.5	C1430	GRAMA EM PLACAS E=6 CM FORNECIMENTO E PLANTIO	M2	60,27	ÁREA DA GRAMA = 60,27m²
14.8	C0112	ARBUSTOS ORNAMENTAIS EM GERAL, C/ ALTURA MÍNIMA DE 50CM	UN	30,00	30 UNIDADES
14.7	C1628	LIMPEZA GERAL	M2	349,54	ÁREA CONSTRUÍDA = 349,54m²

SL CONSTRUTORA LTDA
 CNPJ: 09.390.354/0001-64

SL CONSTRUTORA LTDA
 CNPJ.: 09.390.354/0001-64 INSC. EST. 06.360.018-8
 Rua Amâncio Barcelar Caneca, 23, Lagoa Seca - 630-0-270
 Fone: (088) 3512-2879/ 98852-2879-TIM
 Juazeiro do Norte - Ceará

OTACILIO BEZERRA FILHO
 Engenheiro Civil
 RNP: 180.274.047-3

A Comissão Permanente de Licitação do **GOVERNO MUNICIPAL DE VARZEA ALEGRE/CE**.

O Licitante **V D BEZERRA ENGENHARIA – ME**, CNPJ: **14.237.684/0001-54**, por seu representante legal abaixo assinado, declare, sob as penas da lei:

- Que acata inteiramente os preceitos legais em vigor, especialmente a Lei n.º 8.666/93 e suas alterações e as condições da **TOMADA DE PREÇOS - Nº 2017.08.04.1**.
- Que, até a presente data não existe fato que invalide o seu Certificado de Registro Cadastral r- CRC, ora apresentado para fins de habilitação;
- Que, para fins de cumprimento ao disposto no inciso XXXIII do art. 7º da Constituição Federal (inciso V do art. 27 da Lei N.º 8.666/93), não emprega menor de dezoito anos em trabalho noturno, perigoso ou insalubre e não emprega menor de dezesseis anos.
- Que não existe fato que nos impeçam de participar desse processo licitatório. Assim, assumimos o compromisso de bem e fielmente atender as exigências para execução do objeto cotado, caso sejamos proclamados vencedores.
- Que assumimos o compromisso de bem e fielmente executar a obra/serviços especificados no anexo I, caso sejamos vencedor(es) da presente licitação.

OBJETO: a Contratação de serviços de engenharia para execução das obras de construção de 01 (uma) Unidade Básica de Saúde porte 1, na localidade de Rua Francisco Máximo de Andrade S/N, Distrito de Riacho Verde, Município de Várzea Alegre/CE, de acordo com Proposta nº 10237.6040001/16- 01 0, com recursos oriundos da emenda nº 30310006-Ministerio da Saúde.

VALOR GLOBAL: R\$ 479.687,92 (Quatrocentos e Setenta e Nove Mil Seiscentos e Oitenta e Sete reais e Noventa e Dois centavos)

PROPONENTE: V D BEZERRA ENGENHARIA- ME
ENDEREÇO: RUA MICENO LAEXANDRE, Nº 143, IPAUMRIM –CE
CNPJ: 14.237.684/0001-54
Prazo de Execução: 120 (cento e vinte) dias
Validade da Proposta: 60 (sessenta) dias.

Ipaumirim-ce, 01 de setembro 2017

Victor Dias Bezerra
Sócio Administrador
CPF: 023.651.683-37

VICTOR DIAS BEZERRA
DIRETOR E ADMINISTRADOR

Manoel César de S. Alencar
Engenheiro Civil
CREA-CE: 43433 D

V D BEZERRA ENGENHARIA - ME, inscrita no C.N.P.J. nº 14.237.684/0001-54, sediada à Rua Miceno Alexandre, 143, Centro, Ipaumirim - CE.



PLANILHA ORÇAMENTÁRIA

OBRA: UNIDADE BÁSICA DE SAÚDE PORTE I
 LOCAL: RUA FRANCISCO MÁXIMO DE ANDRADE, S/NP RIACHO VERDE, VARZEA ALEGRE/CE
 CLIENTE: V D BEZERRA ENGENHARIA - ME

DATA: 01/09/2017 BDI: 28,82%

SEINFRA	PREÇO	MORA	IMP	REF
024.1 COM DESONERAÇÃO	87,01%	-	-	03/2015
SINAPI 2017/07 SEM DESONERAÇÃO	118,24%	74,40%	-	08/2017
COMPOSIÇÕES PRÓPRIAS	-	-	-	-



Handwritten signature/initials

ITEM	CÓDIGO	DESCRIÇÃO	UNID	QUANTIDADE	PREÇO UNITÁRIO R\$	PREÇO TOTAL R\$	
1	SERVIÇOS PRELIMINARES					8.305,40	
1.1	C2102	RASPAGEM E LIMPEZA DO TERRENO	SEINFRA	M2	750,00	2,24	1.680,00
1.2	C2850	INSTALAÇÕES PROVISÓRIAS DE LUZ, FORÇA, TELEFONE E LÓGICA	SEINFRA	UN	1,00	1.481,00	1.481,00
1.3	C2851	INSTALAÇÕES PROVISÓRIAS DE ÁGUA	SEINFRA	UN	1,00	883,55	883,55
1.4	C0369	BARRACÃO ABERTO	SEINFRA	M2	20,00	91,58	1.831,60
1.5	C1630	LOCAÇÃO DA OBRA - EXECUÇÃO DE GABARITO	SEINFRA	M2	349,54	4,03	1.408,65
1.6	C4541	PLACA PADRÃO DE OBRA, TIPO BANNER	SEINFRA	M2	4,50	226,80	1.020,60
2	MOVIMENTO DE TERRA					3.269,07	
2.1	C2784	ESCAVAÇÃO MANUAL SOLO DE 1A.CAT. PROF. ATÉ 1.50m	SEINFRA	M3	69,43	23,69	1.644,80
2.2	C2860	LASTRO DE AREIA ADQUIRIDA	SEINFRA	M3	18,54	67,97	1.260,16
2.3	C0096	REATERRO APILOADO	SEINFRA	M3	14,67	24,82	364,11
3	FUNDAÇÕES E ESTRUTURA					87.520,46	
3.1	C1609	LASTRO DE CONCRETO INCLUINDO PREPARO E LANÇAMENTO	SEINFRA	M3	0,97	356,94	346,23
3.2	C0054	ALVENARIA DE EMBASAMENTO DE PEDRA ARGAMASSADA	SEINFRA	M3	50,11	278,68	13.964,65
3.3	C1405	FORMA PLANA CHAPA COMPENSADA RESINADA, ESP.= 12mm UTIL. 3 X	SEINFRA	M2	175,95	88,14	15.508,23
3.4	C0214	ARMADURA CA-25 MÉDIA D= 6,3 A 10,0mm	SEINFRA	KG	2.011,27	6,85	13.777,20
3.5	C0217	ARMADURA CA-60 FINA D=3,40 A 6,40mm	SEINFRA	KG	746,72	6,51	4.861,15
3.6	C0842	CONCRETO P/MBR. FCK 20 MPa COM AGREGADO ADQUIRIDO	SEINFRA	M3	29,82	322,58	9.554,82
3.7	C4420	LAJE PRÉ-FABRICADA P/ FÓRRO - VÃO ACIMA DE 4,01 m	SEINFRA	M2	335,44	80,90	27.137,10
3.8	C1604	LANÇAMENTO E APLICAÇÃO DE CONCRETO S/ ELEVAÇÃO	SEINFRA	M3	29,82	80,05	2.371,08
4	PAREDES E PAINÉIS					18.851,32	
4.1	C0073	ALVENARIA DE TIJOLO CERÂMICO FURADO (9x19x19)cm C/ARGAMASSA MISTA DE CAL HIDRATADA ESP.=10cm (1:2:8)	SEINFRA	M2	453,57	36,83	16.704,98
4.2	C2666	VERGA RETA DE CONCRETO ARMADO	SEINFRA	M3	0,51	1.000,00	510,00
4.3	C0773	CHAPIM PRÉ-MOLDADO DE CONCRETO	SEINFRA	M2	23,45	69,78	1.636,34
5	ESQUADRIAS E FERRAGENS					24.300,26	
5.1	C1994	PORTA TIPO PARANÁ (S/ACESSÓRIOS)	SEINFRA	M2	46,41	74,58	3.461,26
5.2	C1361	FECHADURA COMPLETA PARA PORTA INTERNA	SEINFRA	UN	21,00	92,00	1.932,00
5.3	C1360	FECHADURA COMPLETA PARA PORTA EXTERNA	SEINFRA	UN	3,00	98,36	295,08
5.4	C1143	DOBRAÇADA CROMADA 3 1/2" X 3"	SEINFRA	UN	72,00	20,12	1.448,64
5.5	C1408	FORRAMENTO OU BATENTE DE MADEIRA	SEINFRA	M	122,90	27,80	3.416,62
5.6	C0042	ALIZAR (GUARNIÇÃO) DE MADEIRA	SEINFRA	M	245,80	5,46	1.342,07
5.7	C1970	PORTA DE FERRO EM CHAPA	SEINFRA	M2	4,65	174,51	811,47
5.8	C4513	JANELA EM ALUMÍNIO ANODIZADO NATURAL/FOSCO, DE CORRER, SEM BANDEIROLA E/OU PEITORIL, SEM VIDRO-FORNECIMENTO E MONTAGEM	SEINFRA	M2	15,04	240,00	3.609,60
5.9	C1451	GUICHÊ EM ALUMÍNIO E VIDRO TEMPERADO E=10mm	SEINFRA	M2	1,00	453,96	453,96
5.10	C2679	VISOR COM VIDRO TEMPERADO E=6mm E MOLDURA DE ALUMÍNIO	SEINFRA	M2	1,40	298,00	417,20
5.11	C2670	VIDRO COMUM EM CAIXILHOS C/MASSA ESP.= 4mm, COLOCADO	SEINFRA	M2	15,04	106,90	1.607,78
5.12	C1971	PORTA DE VIDRO TEMPERADO 2 FOLHAS (1.80X2.10)m E=10mm	SEINFRA	CJ	1,00	3.142,50	3.142,50
5.13	I2258	VIDRO TEMPERADO 10MM INCOLOR PARA FERRAGENS	SEINFRA	M2	7,98	296,00	2.362,08
6	COBERTURA					16.429,13	
6.1	C3006	MADEIRAMENTO P/TELHA FIBROCIMENTO C/ REAPROVEITAMENTO	SEINFRA	M2	225,39	24,22	5.458,95
6.2	C2445	TELHA DE FIBROCIMENTO ONDULADA E=6mm, INCLINAÇÃO 27%	SEINFRA	M2	225,39	34,70	7.821,03
6.3	C1000	CUMEEIRA NORMAL DE FIBROCIMENTO P/TELHA ONDULADA	SEINFRA	M	26,35	32,26	850,05
6.4	C0657	CALHA DE ALUMÍNIO DESENVOLVIMENTO DE 25cm	SEINFRA	M	55,40	41,50	2.299,10
7	IMPERMEABILIZAÇÃO					3.781,90	

Handwritten signatures and initials at the bottom of the page.



PLANILHA ORÇAMENTÁRIA

OBRA: UNIDADE BÁSICA DE SAÚDE PORTE I
 LOCAL: RUA FRANCISCO MÁXIMO DE ANDRADE, S/NP RIACHO VERDE, VÁRZEA ALEGRE/CE
 CLIENTE: V D BEZERRA ENGENHARIA - ME

DATA: 01/09/2017 BDI: 28,82%
 SEINFRA 024.1 COM DESONERAÇÃO 87,01% 03/2017
 SINAPI 2017/07 SEM DESONERAÇÃO 118,24% 74,40% 08/2017
 COMPOSIÇÕES PRÓPRIAS - -



ITEM	CÓDIGO	DESCRIÇÃO	UNID	QUANTIDADE	PREÇO UNITÁRIO	PREÇO TOTAL R\$	
7.1	C1779	IMPERMEABILIZAÇÃO DE LAJES C/ MANTA ASFÁLTICA PRÉ-FABRICADA, C/ VÉU DE POLIÉSTER	SEINFRA	M2	147,50	25,64	3.781,90
8	REVESTIMENTO						49.211,62
8.1	C0776	CHAPISCO C/ ARGAMASSA DE CIMENTO E AREIA S/ PENEIRAR TRACO 1:3 ESP.= 5mm P/ PAREDE	SEINFRA	M2	1.036,50	4,12	4.270,38
8.2	C3245	EMBOÇO C/ ARGAMASSA DE CIMENTO E AREIA S/ PENEIRAR, TRACO 1:6	SEINFRA	M2	287,02	18,56	5.327,09
8.3	C3407	REBOCO C/ ARGAMASSA DE CIMENTO E AREIA S/ PENEIRAR, TRACO 1:6	SEINFRA	M2	751,11	20,25	15.209,98
8.4	87273	REVESTIMENTO CERÂMICO PARA PAREDES INTERNAS COM PLACAS TIPO ESMALTADA EXTRA DE DIMENSÕES 33X45 CM APLICADAS EM AMBIENTES DE ÁREA MAIOR QUE 5 M² NA ALTURA INTEIRA DAS PAREDES. AF 06/2014	SINAPI	M2	241,22	46,19	11.141,95
8.5	C4431	CERÂMICA ESMALTADA C/ ARG. CIMENTO E AREIA ATÉ 10x10cm (100 cm²) - DECORATIVA P/ PAREDE	SEINFRA	M2	45,79	74,00	3.388,46
8.6	C1102	REJUNTAMENTO C/ ARG. PRÉ-FABRICADA, JUNTA ATÉ 2mm EM CERÂMICA, ATÉ 10x10 cm (100 cm²) - DECORATIVA (PAREDE/PISO)	SEINFRA	M2	45,79	7,00	320,53
8.7	C0781	CHAPISCO C/ ARGAMASSA DE CIMENTO E AREIA S/ PENEIRAR TRACO 1:4 P/ TETO	SEINFRA	M2	293,41	7,59	2.226,98
8.8	C3035	REBOCO C/ ARGAMASSA DE CIMENTO E AREIA S/ PENEIRAR TRACO 1:6 ESP=20 mm P/ TETO	SEINFRA	M2	293,41	21,00	6.161,61
8.9	C1877	PERFIL DE ALUMÍNIO TIPO (L- T- U)	SEINFRA	M	77,85	14,96	1.164,64
9	PISOS						36.937,27
9.1	C3025	PISO MORTO CONCRETO FCK=13,5MPa C/PREPARO E LANÇAMENTO	SEINFRA	M3	17,60	378,18	6.655,97
9.2	C2184	REGULARIZAÇÃO DE BASE C/ ARGAMASSA CIMENTO E AREIA S/ PENEIRAR, TRACO 1:5 - ESP= 3cm, C/IMPERMEABILIZANTE	SEINFRA	M2	293,41	18,01	5.284,31
9.3	87251	REVESTIMENTO CERÂMICO PARA PISO COM PLACAS TIPO ESMALTADA EXTRA DE DIMENSÕES 45X45 CM APLICADA EM AMBIENTES DE ÁREA MAIOR QUE 10 M2. AF 06/2014	SINAPI	M2	293,41	26,45	7.760,69
9.4	C3446	PISO INTERTRAVADO TIPO TIJOLINHO (19,9x10x4)cm CINZA	SEINFRA	M2	92,70	35,21	3.263,97
9.5	C3410	CALÇADA DE PROTEÇÃO EM CIMENTADO C/ BASE DE CONCRETO	SEINFRA	M2	57,85	159,12	9.205,09
9.6	C1869	PEITORIL DE GRANITO L= 15 cm	SEINFRA	M	29,10	50,73	1.476,24
9.7	C2284	SOLEIRA DE GRANITO L= 15cm	SEINFRA	M	54,85	60,00	3.291,00
10	INSTALAÇÕES HIDROSSANITARIA LOUÇAS E METAIS						21.441,38
10.1	C2166	REGISTRO DE GAVETA C/CANOPLA CROMADA D= 20mm (3/4")	SEINFRA	UN	22,00	75,23	1.655,06
10.2	C2172	REGISTRO DE PRESSÃO C/CANOPLA CROMADA D= 20mm (3/4")	SEINFRA	UN	3,00	68,15	204,45
10.3	C1525	JOELHO 90 PVC SOLD./ROSCA. D= 20mmX1/2"	SEINFRA	UN	4,00	6,10	24,40
10.4	C1560	JOELHO REDUÇÃO PVC SOLD./ROSCA. D=25mmX1/2"	SEINFRA	UN	7,00	6,70	46,90
10.5	C1739	LUVA PVC SOLD./ROSCA. D=25mmX3/4"	SEINFRA	UN	3,00	5,00	15,00
10.6	C1559	JOELHO PVC SOLD. AZUL D=25mmX3/4"	SEINFRA	UN	1,00	9,86	9,86
10.7	C1562	JOELHO REDUÇÃO PVC SOLD. AZUL D=25mmX1/2"	SEINFRA	UN	32,00	8,25	264,00
10.8	C0952	COTOVELO PVC SOLD. MARROM D=20mm (1/2")	SEINFRA	UN	5,00	5,14	25,70
10.9	C0953	COTOVELO PVC SOLD. MARROM D=25mm (3/4")	SEINFRA	UN	69,00	5,40	372,60
10.10	C0956	COTOVELO PVC SOLD. MARROM D=50mm (1 1/2")	SEINFRA	UN	1,00	12,00	12,00
10.11	C0019	ADAPTADOR PVC SOLD. FLANGES LIVRES P/CX. D'ÁGUA 20mm (1/2")	SEINFRA	UN	1,00	11,00	11,00
10.12	C0023	ADAPTADOR PVC SOLD. FLANGES LIVRES P/CX. D'ÁGUA 50mm (1 1/2")	SEINFRA	UN	3,00	28,95	86,85
10.13	C3653	ADAPTADOR PVC P/ REGISTRO 25mm (3/4")	SEINFRA	UN	47,00	3,32	156,04
10.14	C0492	BUCHA REDUÇÃO PVC ROSC. D=1 1/2"X3/4" (50X25mm)	SEINFRA	UN	4,00	7,40	29,60
10.15	C2408	TÊ REDUÇÃO PVC SOLD. MARROM D=50X25mm (1 1/2"X3/4")	SEINFRA	UN	12,00	15,25	183,00
10.16	C2381	TÊ PVC SOLD. MARROM D= 25mm (3/4")	SEINFRA	UN	24,00	5,85	140,40
10.17	C2384	TÊ PVC SOLD. MARROM D= 50mm (1 1/2")	SEINFRA	UN	3,00	14,20	42,60
10.18	C2615	TUBO PVC SOLD. MARROM D= 20mm (1/2")	SEINFRA	M	40,02	4,00	160,08
10.19	C2616	TUBO PVC SOLD. MARROM D= 25mm (3/4")	SEINFRA	M	151,26	4,00	605,04
10.20	C2619	TUBO PVC SOLD. MARROM D= 50mm (1 1/2")	SEINFRA	M	35,63	15,78	562,24
10.21	C0348	BACIA DE LOUÇA BRANCA C/CAIXA ACOPLADA	SEINFRA	UN	7,00	474,00	3.318,00

Handwritten signature or initials.

Handwritten signatures and marks at the bottom of the page.



PLANILHA ORÇAMENTÁRIA

OBRA:	UNIDADE BÁSICA DE SAÚDE PORTE I
LOCAL:	RUA FRANCISCO MÁXIMO DE ANDRADE S/NP RIACHO VERDE VÁRZEA ALEGRE/CE
CLIENTE:	V D BEZERRA ENGENHARIA - ME

DATA : 01/09/2017		BDI : 28,82%	
SEINFRA	024.1 COM DESONERAÇÃO	87,01%	03/2016
SINAPI	2017/07 SEM DESONERAÇÃO	118,24%	74,40% 09/2017
COMPOSIÇÕES PRÓPRIAS		-	-

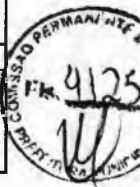

Handwritten mark resembling the letter 'U'.

ITEM	CÓDIGO	DESCRIÇÃO	UNID.	QTD	PREÇO UNITÁRIO R\$	PREÇO TOTAL R\$
10.22	C4068	BANCADA DE GRANITO CINZA E=2cm	SEINFRA	M2	9,85	223,00 2.196,55
10.23	C0985	CUBA DE INOX PARA BANCADA, COMPLETA	SEINFRA	UN	8,00	257,00 2.056,00
10.24	C3513	CHUVEIRO CROMADO C/ ARTICULAÇÃO	SEINFRA	UN	3,00	87,50 262,50
10.25	C3671	CONE PARA EXPURGO EM AÇO INOX COM TAMPÃO E GRELHA - L=500MM X C=500MM, ALTURA ATÉ 300MM E SAÍDA D=100MM	SEINFRA	UN	1,00	760,00 760,00
10.26	C3004	LAVATÓRIO DE LOUÇA BRANCA S/COLUNA C/TORNEIRA DE METAL E ACESSÓRIOS - PADRÃO POPULAR	SEINFRA	UN	21,00	189,60 3.981,60
10.27	C2311	TANQUE DE AÇO INOXIDÁVEL	SEINFRA	UN	1,00	481,96 481,96
10.28	C2504	TORNEIRA DE PRESSÃO CROMADA LONGA P/PIA	SEINFRA	UN	9,00	67,25 605,25
10.29	C2506	TORNEIRA DE PRESSÃO P/JARDIM DE 3/4"	SEINFRA	UN	2,00	24,00 48,00
10.30	C1898	PEÇAS DE APOIO DEFICIENTES C/TUBO INOX P/WC'S	SEINFRA	M	8,80	196,00 1.724,80
10.31	00037105	CAIXA D'ÁGUA FIBRA DE VIDRO PARA 5000 LITROS, COM TAMPÃO	SINAPI	UN	1,00	1.399,90 1.399,90
11	INSTALAÇÃO SANITÁRIA					12.680,32
11.1	C3584	CAIXA DE GORDURA/SABÃO PRÉ MOLDADA - PADRÃO POPULAR	SEINFRA	UN	5,00	53,10 265,50
11.2	74104/001	CAIXA DE INSPEÇÃO EM ALVENARIA DE TIJOLO MACIÇO 60X60X60CM, REVESTIDA INTERNAMENTE COM BARRA LISA (CIMENTO E AREIA, TRAÇO 1:4) E=2,0CM, COM TAMPÃO PRÉ-MOLDADA DE CONCRETO E FUNDO DE CONCRETO 15MPA TIPO C - ESCAVAÇÃO E CONFECÇÃO	SINAPI	UN	8,00	117,00 936,00
11.3	C3586	CAIXA SIFONADA 150X150X50cm COM GRELHA - PADRÃO POPULAR	SEINFRA	UN	21,00	33,50 703,50
11.4	C2093	RALO SECO PVC RÍGIDO	SEINFRA	UN	3,00	30,10 90,30
11.5	C1551	JOELHO PVC BRANCO P/ESGOTO D=40mm (1 1/2")	SEINFRA	UN	47,00	8,80 413,60
11.6	C1552	JOELHO PVC BRANCO P/ESGOTO D=50mm (2")	SEINFRA	UN	54,00	9,75 526,50
11.7	C1549	JOELHO PVC BRANCO P/ESGOTO D=100mm (4")	SEINFRA	UN	9,00	20,50 184,50
11.8	C4386	JOELHO 45 PVC BRANCO PARA ESGOTO D=40mm (1 1/4")	SEINFRA	UN	23,00	10,76 247,48
11.9	C4669	JOELHO 45 PVC BRANCO PARA ESGOTO D=50mm (2")	SEINFRA	UN	26,00	11,40 296,40
11.10	C4390	JOELHO 45 PVC BRANCO PARA ESGOTO D=100mm (4")	SEINFRA	UN	2,00	18,65 37,30
11.11	C3994	JUNÇÃO PVC BRANCO 50 x 50 mm (2" x 2")	SEINFRA	UN	6,00	15,60 93,60
11.12	C1579	JUNÇÃO SIMPLES DE REDUÇÃO PVC P/ESGOTO 75X50mm (3"X2")	SEINFRA	UN	3,00	22,30 66,90
11.13	C1582	JUNÇÃO SIMPLES DE REDUÇÃO PVC P/ESGOTO 100X50mm(4"X2")	SEINFRA	UN	14,00	23,85 333,90
11.14	C1583	JUNÇÃO SIMPLES DE REDUÇÃO PVC P/ESGOTO 100X75mm(4"X3")	SEINFRA	UN	1,00	34,56 34,56
11.15	C1584	JUNÇÃO SIMPLES C/INSPEÇÃO PVC P/ESGOTO D=100mm (4")	SEINFRA	UN	3,00	31,20 93,60
11.16	C1761	LUVA SIMPLES PVC BRANCO P/ESGOTO 50mm (2")	SEINFRA	UN	46,00	15,59 717,14
11.17	C1762	LUVA SIMPLES PVC BRANCO P/ESGOTO 75mm (3")	SEINFRA	UN	4,00	10,00 40,00
11.18	C1758	LUVA SIMPLES PVC BRANCO P/ESGOTO 100mm (4")	SEINFRA	UN	32,00	14,20 454,40
11.19	C2350	TÊ PVC BRANCO C/REDUÇÃO P/ESGOTO D=75X50mm (3"X2")	SEINFRA	UN	1,00	19,50 19,50
11.20	C2347	TÊ PVC BRANCO C/REDUÇÃO P/ESGOTO D=100X50mm (4"X2")	SEINFRA	UN	7,00	24,15 169,05
11.21	C2359	TÊ PVC BRANCO P/ESGOTO D=50MM (2")-JUNTAS SOLD.	SEINFRA	UN	35,00	14,50 507,50
11.22	C2595	TUBO PVC BRANCO P/ESGOTO D=40mm (1 1/2")	SEINFRA	M	37,28	7,80 290,78
11.23	C2596	TUBO PVC BRANCO P/ESGOTO D=50mm (2")	SEINFRA	M	118,07	13,00 1.534,91
11.24	C2598	TUBO PVC BRANCO P/ESGOTO D=75mm (3")	SEINFRA	M	9,97	20,50 204,39
11.25	C2593	TUBO PVC BRANCO P/ESGOTO D=100MM (4")	SEINFRA	M	79,33	23,56 1.869,01
11.26	C2832	FOSSA SÉPTICA E SUMIDOURO EM ALVENARIA	SEINFRA	UN	1,00	2.550,00 2.550,00
12	INSTALAÇÕES ELÉTRICAS					22.486,62
12.1	C2068	QUADRO DE DISTRIBUIÇÃO DE LUZ EMBUTIR ATÉ 24 DIVISÕES 332X332X95mm, C/BARRAMENTO	SEINFRA	UN	1,00	280,00 280,00
12.2	C3579	QUADRO DE MEDIÇÃO PADRÃO COELCE - PADRÃO POPULAR	SEINFRA	UN	1,00	68,65 68,65
12.3	C1130	DISJUNTOR TRIPOLAR EM QUADRO DE DISTRIBUIÇÃO 70A	SEINFRA	UN	2,00	99,32 198,64
12.4	C1096	DISJUNTOR MONOPOLAR EM QUADRO DE DISTRIBUIÇÃO 25A	SEINFRA	UN	1,00	15,35 15,35

Handwritten signatures and initials.

Handwritten mark resembling the letter 'C'.



PLANILHA ORÇAMENTÁRIA

OBRA:	UNIDADE BÁSICA DE SAÚDE PORTE I	DATA:	01/09/2017	BDI:	28,82%	
LOCAL:	RUA FRANCISCO MÁXIMO DE ANDRADE, SNP RIACHO VERDE, VÁRZEA ALEGRE/CE	SEINFRA	024.1 COM DESONERAÇÃO	87,01%	-	03/2016
CLIENTE:	V D BEZERRA ENGENHARIA - ME	SINAPI	2017/07 SEM DESONERAÇÃO	118,24%	74,40%	08/2017
		COMPOSIÇÕES PRÓPRIAS				



ITEM	CÓDIGO	DESCRIÇÃO	UNID.	QUANTIDADE	PREÇO UNITÁRIO R\$	PREÇO TOTAL R\$
12.5	C1093	DISJUNTOR MONOPOLAR EM QUADRO DE DISTRIBUIÇÃO 16A	SEINFRA UN	1,00	15,35	15,35
12.6	C1092	DISJUNTOR MONOPOLAR EM QUADRO DE DISTRIBUIÇÃO 10A	SEINFRA UN	19,00	15,35	291,65
12.7	C1494	INTERRUPTOR UMA TECLA SIMPLES 10A 250V	SEINFRA UN	15,00	11,00	165,00
12.8	C1479	INTERRUPTOR DUAS TECLAS SIMPLES 10A 250V	SEINFRA UN	2,00	16,50	33,00
12.9	C1489	INTERRUPTOR TRES TECLAS SIMPLES 10A 250V	SEINFRA UN	1,00	22,00	22,00
12.10	C1496	INTERRUPTOR UMA TECLA SIMPLES E TOMADA UNIVERSAL 10A 250V	SEINFRA UN	10,00	22,76	227,60
12.11	C1483	INTERRUPTOR DUAS TECLAS SIMPLES E TOMADA 10A 250V	SEINFRA UN	1,00	29,15	29,15
12.12	C1481	INTERRUPTOR DUAS TECLAS PARALELO 10A 250V	SEINFRA UN	2,00	26,10	52,20
12.13	C2493	TOMADA UNIVERSAL 10A 250V	SEINFRA UN	62,00	10,90	675,80
12.14	C2480	TOMADA 2 POLOS MAIS TERRA 20A - 250V, SISTEMA "X"	SEINFRA UN	5,00	18,00	90,00
12.15	C4562	DISPOSITIVO DE PROTEÇÃO CONTRA SURTOS DE TENSÃO - DPS's - 40 KA/440V	SEINFRA UN	4,00	105,99	423,96
12.16	C4107	ARANDELA PARA LÂMPADA INCANDESCENTE 60W EM ALUMÍNIO ANODIZADO E PINTADO POR PROCESSO ELETROSTÁTICO COM REFLETOR EM ALUMÍNIO ANODIZADO ALTO BRILHO	SEINFRA UN	2,00	117,10	234,20
12.17	C1665	LUMINÁRIA FLUORESCENTE COMPLETA C/2 LÂMPADAS DE 20W	SEINFRA UN	49,00	72,00	3.528,00
12.18	C1666	LUMINÁRIA FLUORESCENTE COMPLETA C/2 LÂMPADAS DE 40W	SEINFRA UN	9,00	83,90	755,10
12.19	C1662	LUMINÁRIA FLUORESCENTE COMPLETA (1 X 16)W	SEINFRA UN	8,00	65,00	520,00
12.20	C4412	LUMINÁRIA DE PISO MÓVEL, CORPO EM ALUMÍNIO, REFLETOR EM ALUMÍNIO ANODIZADO COM PROTETOR DE VIDRO EM GRADE DE ALUMÍNIO	SEINFRA UN	6,00	165,90	995,40
12.21	C1638	LUMINÁRIA FLUORESCENTE COMPLETA (2 X 32)W	SEINFRA UN	1,00	120,00	120,00
12.22	91924	CABO DE COBRE FLEXÍVEL ISOLADO, 1,5 MM², ANTI-CHAMA 450/750 V, PARA CIRCUITOS TERMINAIS - FORNECIMENTO E INSTALAÇÃO. AF 12/2015	SINAPI M	429,70	1,36	584,39
12.23	91926	CABO DE COBRE FLEXÍVEL ISOLADO, 2,5 MM², ANTI-CHAMA 450/750 V, PARA CIRCUITOS TERMINAIS - FORNECIMENTO E INSTALAÇÃO. AF 12/2015	SINAPI M	2.088,65	2,51	5.242,51
12.24	C0534	CABO ISOLADO PVC 750V 4MM2	SEINFRA M	25,20	4,62	116,42
12.25	C0527	CABO ISOLADO PVC 750V 16MM2	SEINFRA M	121,50	10,50	1.275,75
12.26	C1184	ELETRODUTO FLEXÍVEL, TIPO GARGANTA	SEINFRA M	625,00	10,30	6.437,50
12.27	C0636	CAIXA DE PASSAGEM EM ALVENARIA - 1/2 TIJOLO COMUM	SEINFRA M2	1,00	89,00	89,00
13	PINTURA					24.867,70
13.1	C1208	EMASSAMENTO DE PAREDES INTERNAS 2 DEMÃOS COMASSA DE PVA	SEINFRA M2	991,09	10,04	9.950,54
13.2	88489	APLICAÇÃO MANUAL DE PINTURA COM TINTA LÁTEX ACRILICA EM PAREDES, DUAS DEMÃOS. AF 06/2014	SINAPI M2	697,68	9,80	6.837,26
13.3	88490	APLICAÇÃO MECANICA DE PINTURA COM TINTA LÁTEX PVA EM TETO, DUAS DEMÃOS. AF 08/2014	SINAPI M2	293,41	7,25	2.127,22
13.4	95305	TEXTURA ACRILICA, APLICAÇÃO MANUAL EM PAREDE. UMA DEMÃO. AF 09/2016	SINAPI M2	263,57	10,19	2.685,78
13.5	88415	APLICAÇÃO MANUAL DE FUNDO SELADOR ACRILICO EM PAREDES EXTERNAS DE CASAS. AF 06/2014	SINAPI M2	263,57	1,96	516,60
13.6	C1206	EMASSAMENTO DE ESQUADRIAS DE MADEIRA P/TINTA ÓLEO OU ESMALTE 2 DEMÃOS	SEINFRA M2	96,80	12,25	1.183,35
13.7	C1280	ESMALTE DUAS DEMÃOS EM ESQUADRIAS DE MADEIRA	SEINFRA M2	96,60	13,65	1.318,59
13.8	C1279	ESMALTE DUAS DEMÃOS EM ESQUADRIAS DE FERRO	SEINFRA M2	9,30	23,85	221,81
13.9	C0588	CAIAÇÃO EM DUAS DEMÃOS COM SUPERCAL	SEINFRA M2	8,85	3,00	26,55
14	DIVERSOS					42.288,24
14.1	C1807	MURO CONTORNO DE ALVENARIA, E CONCRETO(PILAR+CINTA) INCLUSIVE PINTURA	SEINFRA M2	155,40	176,80	27.474,72
14.2	C4728	CERCA/GRADIL NYLOFOR H=2,43M, MALHA 5 X 20CM - FIO 4.30MM, COM FIXADORES DE POLIAMIDA EM POSTE 40 x 60 MM CHUMBADOS EM BASE DE CONCRETO (EXCLUSIVE ESTA), REVESTIDOS EM POLIESTER POR PROCESSO DE PINTURA ELETROSTÁTICA (GRADIL E POSTE), NAS CORES VERDE OU BRANCA - FORNECIMENTO E INSTALAÇÃO	SEINFRA M	24,70	250,00	6.175,00
14.3	C4557	PORTÃO DESLIZANTE NYLOFOR, COMPOSTO DE QUADRO, PAINÉIS E ACESSÓRIOS COM PINTURA ELETROSTÁTICA COM TINTA POLIESTER, NAS CORES VERDE OU BRANCA, COM POSTE EM AÇO REVESTIDO, COR VERDE OU BRANCA - FORNECIMENTO E MONTAGEM	SEINFRA M2	12,15	438,50	5.327,78
14.4	C3449	MEIO FIO PRÉ MOLDADO (0,07x0,30x1,00)m C/REJUNTAMENTO	SEINFRA M	30,00	16,30	489,00



PLANILHA ORÇAMENTÁRIA

OBRA:	UNIDADE BÁSICA DE SAÚDE PORTE I	DATA :	01/09/2017	BDI :	28,82%	
LOCAL:	RUA FRANCISCO MÁXIMO DE ANDRADE, S/NP RIACHO VERDE, VÁRZEA ALEGRE/CE	SEINFRA	024.1 COM DESONERAÇÃO	87,01%	-	03/2018
CLIENTE:	V D BEZERRA ENGENHARIA - ME	SINAPI	2017/07 SEM DESONERAÇÃO	118,24%	74,40%	08/2017
		COMPOSIÇÕES PRÓPRIAS		-	-	



ITEM	CÓDIGO	DESCRIÇÃO	FORTE	UNID.	QUANTIDADE	PREÇO UNITÁRIO R\$	PREÇO TOTAL R\$
14.5	C1430	GRAMA EM PLACAS E=6 CM FORNECIMENTO E PLANTIO	SEINFRA	M2	60,27	11,10	669,00
14.6	C0112	ARBUSTOS ORNAMENTAIS EM GERAL. C/ ALTURA MÍNIMA DE 50CM	SEINFRA	UN	3,00	18,50	55,50
14.7	C1628	LIMPEZA GERAL	SEINFRA	M2	349,54	6,00	2.097,24
VALOR ORÇAMENTO:							372.370,69
VALOR SEM TOTAL:							107.317,23
VALOR TOTAL:							479.687,92
<i>Quatrocentos e Setenta e Nove Mil Seiscentos e Oitenta e Sete reais e Noventa e Dois centavos</i>							

Am



Handwritten signature

C



RESUMO DO ORÇAMENTO

OBRA:	UNIDADE BÁSICA DE SAÚDE PORTE I	DATA : 01/09/2017	BDI : 28,82%
LOCAL:	RUA FRANCISCO MÁXIMO DE ANDRADE, S/NP RIACHO VERDE. VARZEA ALEGRE/CE	SEINFRA	024.1 COM DESONERAÇÃO 87,01% - 03/2014
CLIENTE:	V D BEZERRA ENGENHARIA - ME	SINAPI	2017/07 SEM DESONERAÇÃO 118,24% 74,40% 08/2017
		COMPOSIÇÕES PRÓPRIAS	- -

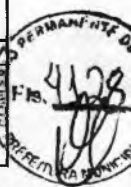

CÓDIGO	DESCRIÇÃO	PREÇO TOTAL	%
1	SERVIÇOS PRELIMINARES	8.305,40	1,73
2	MOVIMENTO DE TERRA	3.269,07	0,68
3	FUNDAÇÕES E ESTRUTURA	87.520,46	18,25
4	PAREDES E PAINÉIS	18.851,32	3,93
5	ESQUADRIAS E FERRAGENS	24.300,26	5,07
6	COBERTURA	16.429,13	3,42
7	IMPERMEABILIZAÇÃO	3.781,90	0,79
8	REVESTIMENTO	49.211,62	10,26
9	PISOS	36.937,27	7,70
10	INSTALAÇÕES HIDROSSANITARIA LOUÇAS E METAIS	21.441,38	4,47
11	INSTALAÇÃO SANITARIA	12.680,32	2,64
12	INSTALAÇÕES ELETRICAS	22.486,62	4,69
13	PINTURA	24.867,70	5,18
14	DIVERSOS	42.288,24	8,82
15	Benefícios e Despesas Indiretas (BDI)	107.317,23	22,37
		VALOR ORÇAMENTO:	372.370,69 100,00
		VALOR BDI TOTAL:	107.317,23
		VALOR TOTAL:	479.687,92

Quatrocentos e Setenta e Nove Mil Seiscentos e Oitenta e Sete reais e Noventa e Dois centavos

Am

✓

c

[Handwritten signature]

**RELATÓRIO ANALÍTICO - COMPOSIÇÕES DE CUSTOS**

OBRA:	UNIDADE BÁSICA DE SAÚDE PORTE I	DATA:	01/09/2017	BDI:	28,82%
LOCAL:	RUA FRANCISCO MÁXIMO DE ANDRADE, S/NP RIACHO VERDE. VÁRZEA ALEGRE/CE	SEINFRA	024.1 COM DESONERAÇÃO	87,01%	03/2016
CLIENTE:	V D BEZERRA ENGENHARIA - ME	SINAPI	2017/07 SEM DESONERAÇÃO	118,24%	74,40% 08/2017
		COMPOSIÇÕES PRÓPRIAS			

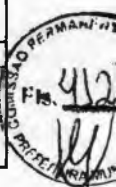
**1.1. C2102 - RASPAGEM E LIMPEZA DO TERRENO (M2)**

MAO DE OBRA	FONTE	UNID	COEFICIENTE	PREÇO UNITÁRIO	TOTAL
12543 SERVENTE	SEINFRA	H	0,24534302	9,13	2,24
TOTAL MAO DE OBRA:					2,24
VALOR SEM ENCARGOS:					1,20
VALOR ENCARGOS (87.01%):					1,04
VALOR COM ENCARGOS:					2,24

1.2. C2850 - INSTALAÇÕES PROVISÓRIAS DE LUZ, FORÇA, TELEFONE E LÓGICA (UN)

MATERIAL	FONTE	UNID	COEFICIENTE	PREÇO UNITÁRIO	TOTAL
10125 ARMAÇÃO REX TRIFASICA COM ROLDANA	SEINFRA	UN	0,98021048	49,69	48,71
10355 CABO ISOLADO PVC 750V 10MM2	SEINFRA	M	58,81262875	4,33	254,66
10812 COELCE - LIGAÇÃO TRIFASICA	SEINFRA	UN	0,98021048	369,65	362,33
10840 CONECTOR PARA CABO 10.0MM2	SEINFRA	UN	3,92084192	2,35	9,21
10952 CURVA DE PVC RIGIDO PARA ELETRODUTO DE 1"	SEINFRA	UN	1,96042096	2,90	5,69
11070 ELETRODUTO DE PVC RIGIDO 1"	SEINFRA	M	5,88126288	4,25	25,00
11406 LUYA DE PVC RIGIDO PARA ELETRODUTO 1"	SEINFRA	UN	1,96042096	1,25	2,45
12352 HASTE DE ATERRAMENTO COPERWELD 5/8" x 2.40M	SEINFRA	UN	0,98021048	25,92	25,41
12383 NOFUSE DE 70 A.	SEINFRA	UN	0,98021048	70,24	68,85
12405 POSTE DE CONCRETO DUPLO T 150/9	SEINFRA	UN	0,98021048	420,00	411,69
12413 QUADRO DE MEDIÇÃO TRIFASICA EM POSTE	SEINFRA	UN	0,98021048	272,40	267,01
TOTAL MATERIAL:					1481,00
VALOR SEM ENCARGOS:					1.481,00
VALOR ENCARGOS:					-0,00
VALOR COM ENCARGOS:					1.481,00

1.3. C2851 - INSTALAÇÕES PROVISÓRIAS DE ÁGUA (UN)

MAO DE OBRA	FONTE	UNID	COEFICIENTE	PREÇO UNITÁRIO	TOTAL
10498 CARPINTEIRO	SEINFRA	H	7,84004664	13,46	105,53
2543 SERVENTE	SEINFRA	H	7,84004664	9,13	71,58
TOTAL MAO DE OBRA:					177,11

MATERIAL	FONTE	UNID	COEFICIENTE	PREÇO UNITÁRIO	TOTAL
10020 ADAPTADOR SOLDÁVEL C/FLANGE P/CX D'ÁGUA 32x1"	SEINFRA	UN	0,98000583	14,41	14,12
10403 CAGECE - LIGAÇÃO DE ÁGUA	SEINFRA	UN	0,98000583	79,00	77,42
10405 CAIBRO DE 2"x1"	SEINFRA	M	9,80005829	2,84	27,83
10409 CAIXA D'AGUA DE FIBROCIMENTO DE 1000 L, COM TAMPA	SEINFRA	UN	0,49000291	297,91	145,98
12201 TUBO PVC SOLDÁVEL DE 32MM (1")	SEINFRA	M	3,92002332	6,00	23,52
12367 LINHA DE MADEIRA DE LEI DE 6"x3"	SEINFRA	M	9,80005829	31,50	308,70
12369 LINHA EM MADEIRA DE LEI DE 4"x2"	SEINFRA	M	4,90002915	14,00	68,60
12410 PREGO 2 1/2" x 10	SEINFRA	KG	0,49000291	9,40	4,61
TOTAL MATERIAL:					670,78

SERVIÇO	FONTE	UNID	COEFICIENTE	PREÇO UNITÁRIO	TOTAL
C0836 CONCRETO NÃO ESTRUTURAL PREPARO MANUAL	SEINFRA	M2	0,12250073	291,13	35,66
TOTAL SERVIÇO:					35,66

[Handwritten signatures and initials]



RELATÓRIO ANALÍTICO - COMPOSIÇÕES DE CUSTOS

OBRA:	UNIDADE BÁSICA DE SAÚDE PORTE I	DATA: 01/09/2017	BDI: 28,82%
LOCAL:	RUA FRANCISCO MÁXIMO DE ANDRADE, SNP RIACHO VERDE, VÁRZEA ALEGRE/CE	SEINFRA	024.1 COM DESONERAÇÃO 87,01% 03/2016
CLIENTE:	V D BEZERRA ENGENHARIA - ME	SINAPI	2017/07 SEM DESONERAÇÃO 116,24% 74,40% 06/2017
		COMPOSIÇÕES PRÓPRIAS	

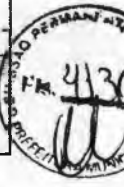

VALOR SEM ENCARGOS: 795,95
VALOR ENCARGOS (87.01%): 87,60
VALOR COM ENCARGOS: 883,55

1.4. C0369 - BARRAÇÃO ABERTO (M2)

MAO DE OBRA	UNID	COEFICIENTE	PREÇO UNITÁRIO	TOTAL
I0498 CARPINTEIRO	SEINFRA H	1,00516042	13,46	13,53
I2391 PEDREIRO	SEINFRA H	0,50253121	13,46	6,76
I2543 SERVENTE	SEINFRA H	1,25642603	9,13	11,47
TOTAL MAO DE OBRA:				31,76

MATERIAL	UNID	COEFICIENTE	PREÇO UNITÁRIO	TOTAL
I0197 BARROTE DE 2"x2"	SEINFRA M	0,61983423	4,74	2,94
I0198 PONTALETE / BARROTE DE 3"x3" - APARELHADO	SEINFRA M	1,67516937	18,76	31,43
I0983 DISJUNTOR MONOPOLAR 20A	SEINFRA UN	0,10054544	8,30	0,83
I1675 ELETRODUTO DE PVC RIGIDO 3/4"	SEINFRA M	0,10054544	3,20	0,32
I2340 FIO DE COBRE ANTICHAMA 2.5MM2	SEINFRA M	3,14571996	1,07	3,37
I2357 INTERRUPTOR DE SOBREPOR 1 SEÇÃO	SEINFRA UN	0,06703030	8,20	0,55
I2373 LÂMPADA INCANDESCENTE DE 100W	SEINFRA UN	0,10054544	2,03	0,20
I2408 PREGO 1 1/2" x 14	SEINFRA KG	0,10054544	9,40	0,95
I2429 TABUA DE VIROLA DE 12"x 1"	SEINFRA M2	0,10054544	20,60	2,07
I2440 TELHA DE FIBROCIMENTO DE 4MM (0.50 x 2.44M)	SEINFRA UN	0,67010695	17,36	11,63
I2444 TOMADA UNIVERSAL DE SOBREPOR	SEINFRA UN	0,20050290	6,50	1,30
TOTAL MATERIAL:				55,59

SERVICO	UNID	COEFICIENTE	PREÇO UNITÁRIO	TOTAL
C0836 CONCRETO NÃO ESTRUTURAL PREPARO MANUAL	SEINFRA M3	0,01450363	291,13	4,22
TOTAL SERVICO:				4,22
VALOR SEM ENCARGOS:				76,19
VALOR ENCARGOS (87.01%):				15,39
VALOR COM ENCARGOS:				91,58

C1630 - LOCAÇÃO DA OBRA - EXECUÇÃO DE GABARITO (M2)

MAO DE OBRA	UNID	COEFICIENTE	PREÇO UNITÁRIO	TOTAL
I0498 CARPINTEIRO	SEINFRA H	0,12720506	13,46	1,71
I2543 SERVENTE	SEINFRA H	0,12720506	9,13	1,16
TOTAL MAO DE OBRA:				2,87

MATERIAL	UNID	COEFICIENTE	PREÇO UNITÁRIO	TOTAL
I0101 ARAME GALVANIZADO N.16 BWG	SEINFRA KG	0,01957001	14,60	0,29
I1691 PONTALETE / BARROTE DE 3"x3"	SEINFRA M	0,03914001	14,79	0,58
I1724 PREGO	SEINFRA KG	0,01174200	9,40	0,11
I2429 TABUA DE VIROLA DE 12"x 1"	SEINFRA M2	0,00880651	20,60	0,18
TOTAL MATERIAL:				1,16
VALOR SEM ENCARGOS:				2,69
VALOR ENCARGOS (87.01%):				1,34
VALOR COM ENCARGOS:				4,03

Handwritten signatures and initials at the bottom of the page.



RELATÓRIO ANALÍTICO - COMPOSIÇÕES DE CUSTOS

OBRA:	UNIDADE BÁSICA DE SAÚDE PORTE I	DATA:	01/09/2017	BDI:	28,62%
LOCAL:	RUA FRANCISCO MÁXIMO DE ANDRADE, S/NP RIACHO VERDE, VÁRZEA ALEGRE/CE	SEINFRA	024.1 COM DESONERAÇÃO	87,01%	03/2013
CLIENTE:	V D BEZERRA ENGENHARIA - ME	SINAPI	2017/07 SEM DESONERAÇÃO	118,24%	74,40%
COMPOSIÇÕES PRÓPRIAS					



1.6. C4541 - PLACA PADRÃO DE OBRA, TIPO BANNER (M2)

MAO DE OBRA	FONTE	UNID	COEFICIENTE	PREÇO UNITÁRIO	TOTAL
11530 MONTADOR	SEINFRA	H	2,94021696	13,46	39,58
12391 PEDREIRO	SEINFRA	H	2,94021696	13,46	39,58
12543 SERVENTE	SEINFRA	H	2,94021696	9,13	26,84
TOTAL MAO DE OBRA:					105,99

MATERIAL	FONTE	UNID	COEFICIENTE	PREÇO UNITÁRIO	TOTAL
10871 COTOVELO AÇO GALVANIZADO DE 1 1/2"	SEINFRA	UN	0,16661229	16,23	2,70
11945 TE AÇO GALVANIZADO DE 1 1/2'	SEINFRA	UN	0,16661229	17,60	2,93
12170 TUBO AÇO GALVANIZADO DE 40MM (1 1/2')	SEINFRA	M	1,47010848	22,40	32,93
18395 LONA C/ APLICAÇÃO DE ILHOSÉS E LACRES, IMPRESSA C/ LOGOMARCAS E DESCRIÇÃO DA OBRA	SEINFRA	M2	0,98007232	79,39	77,81
TOTAL MATERIAL:					116,37

SERVICO	FONTE	UNID	COEFICIENTE	PREÇO UNITÁRIO	TOTAL
C0830 CONCRETO CICLÓPICO FCK 15 MPa COM AGREGADO ADQUIRIDO	SEINFRA	M3	0,01225090	361,63	4,43
TOTAL SERVICO:					4,43

VALOR SEM ENCARGOS: 176,46
VALOR ENCARGOS (87.01%): 50,34
VALOR COM ENCARGOS: 226,80

2.1. C2784 - ESCAVAÇÃO MANUAL SOLO DE 1A.CAT. PROF. ATÉ 1.50m (M3)

MAO DE OBRA	FONTE	UNID	COEFICIENTE	PREÇO UNITÁRIO	TOTAL
12543 SERVENTE	SEINFRA	H	2,59473923	9,13	23,69
TOTAL MAO DE OBRA:					23,69

VALOR SEM ENCARGOS: 12,67
VALOR ENCARGOS (87.01%): 11,02
VALOR COM ENCARGOS: 23,69

2.2. C2860 - LASTRO DE AREIA ADQUIRIDA (M3)

MAO DE OBRA	FONTE	UNID	COEFICIENTE	PREÇO UNITÁRIO	TOTAL
12543 SERVENTE	SEINFRA	H	1,27378171	9,13	11,63
TOTAL MAO DE OBRA:					11,63

MATERIAL	FONTE	UNID	COEFICIENTE	PREÇO UNITÁRIO	TOTAL
10108 AREIA GROSSA	SEINFRA	M3	1,12680689	50,00	56,34
TOTAL MATERIAL:					56,34

VALOR SEM ENCARGOS: 62,56
VALOR ENCARGOS (87.01%): 5,41
VALOR COM ENCARGOS: 67,97

2.3. C0096 - REATERRO APILOADO (M3)

MAO DE OBRA	FONTE	UNID	COEFICIENTE	PREÇO UNITÁRIO	TOTAL
12543 SERVENTE	SEINFRA	H	2,44889060	9,13	22,36
16815 ENCARREGADO DE TURMA / FEITOR	SEINFRA	H	0,09795562	25,13	2,46
TOTAL MAO DE OBRA:					24,82

(Handwritten signatures and marks)

RELATÓRIO ANALÍTICO - COMPOSIÇÕES DE CUSTOS



OBRA:	UNIDADE BÁSICA DE SAÚDE PORTE I	DATA : 01/09/2017	BDI : 28,82%
LOCAL:	RUA FRANCISCO MÁXIMO DE ANDRADE, S/NP RIACHO VERDE, VÁRZEA ALEGRE/CE	FUNTE:	SEINFRA
CLIENTE:	V D BEZERRA ENGENHARIA - ME	SEINFRA	024.1 COM DESONERAÇÃO 87,01% 03/2016
		SINAPI	2017/07 SEM DESONERAÇÃO 118,24% 74,40% 08/2017
			COMPOSIÇÕES PRÓPRIAS

413
PERMANENTE

VALOR SEM ENCARGOS: 13,27
VALOR ENCARGOS (87.01%): 11,55
VALOR COM ENCARGOS: 24,82

3.1. C1609 - LASTRO DE CONCRETO INCLUINDO PREPARO E LANÇAMENTO (M3)

MAO DE OBRA		UNID	COEFICIENTE	PREÇO UNITÁRIO	TOTAL
12391	PEDREIRO	SEINFRA H	1,95972301	13,46	26,38
12543	SERVENTE	SEINFRA H	15,67778409	9,13	143,14
TOTAL MAO DE OBRA:					169,52

MATERIAL	UNID	COEFICIENTE	PREÇO UNITÁRIO	TOTAL
10109 AREIA MEDIA	SEINFRA M3	0,68394333	46,00	31,46
10280 BRITA	SEINFRA M3	0,86031840	56,00	48,18
10805 CIMENTO PORTLAND	SEINFRA KG	215,56953123	0,50	107,78
TOTAL MATERIAL:				187,42

VALOR SEM ENCARGOS: 278,07
VALOR ENCARGOS (87.01%): 78,87
VALOR COM ENCARGOS: 356,94

3.2. C0054 - ALVENARIA DE EMBASAMENTO DE PEDRA ARGAMASSADA (M3)

MAO DE OBRA		UNID	COEFICIENTE	PREÇO UNITÁRIO	TOTAL
12391	PEDREIRO	SEINFRA H	5,87999029	13,46	79,14
12543	SERVENTE	SEINFRA H	8,81998544	9,13	80,53
TOTAL MAO DE OBRA:					159,67

MATERIAL	UNID	COEFICIENTE	PREÇO UNITÁRIO	TOTAL
10109 AREIA MEDIA	SEINFRA M3	0,35750341	46,00	16,45
10805 CIMENTO PORTLAND	SEINFRA KG	107,30982286	0,50	53,65
11600 PEDRA DE MÃO (RACHÃO)	SEINFRA M3	1,07799822	45,37	48,91
TOTAL MATERIAL:				119,01

VALOR SEM ENCARGOS: 204,39
VALOR ENCARGOS (87.01%): 74,29
VALOR COM ENCARGOS: 278,68

3.3. C1405 - FORMA PLANA CHAPA COMPENSADA RESINADA, ESP.= 12mm UTIL. 3 X (M2)

MAO DE OBRA		UNID	COEFICIENTE	PREÇO UNITÁRIO	TOTAL
10041	AJUDANTE DE CARPINTEIRO	SEINFRA H	1,32305883	10,47	13,85
10498	CARPINTEIRO	SEINFRA H	1,32305883	13,46	17,81
TOTAL MAO DE OBRA:					31,66

MATERIAL	UNID	COEFICIENTE	PREÇO UNITÁRIO	TOTAL
10529 CHAPA COMPENSADO RESINADO 12MM (1.10 X 2.20M)	SEINFRA M2	0,42141874	18,37	7,74
10965 DESMOLDANTE PARA FORMAS	SEINFRA L	0,09800436	6,60	0,65
11691 PONTALETE / BARROTE DE 3"x3"	SEINFRA M	1,96008715	14,79	28,99
11728 PREGO 18X27	SEINFRA KG	0,24501089	9,40	2,30
11846 SARRAFO DE 1"x4"	SEINFRA M	1,49946667	4,74	7,11
11916 TABUA DE 1" DE 3A. - L = 30cm	SEINFRA M	1,56806972	6,18	9,69

Handwritten signature

Large handwritten signature

C

RELATÓRIO ANALÍTICO - COMPOSIÇÕES DE CUSTOS



OBRA:	UNIDADE BÁSICA DE SAÚDE PORTE I	DATA : 01/09/2017	BDI : 28,82%
LOCAL:	RUA FRANCISCO MÁXIMO DE ANDRADE, S/NP RIACHO VERDE, VÁRZEA ALEGRE/CE	SEINFRA	024 1 COM DESONERAÇÃO 87,01%
CLIENTE:	V D BEZERRA ENGENHARIA - ME	SINAPI	2017/07 SEM DESONERAÇÃO 118,24% 74,40% 09/2017
		COMPOSIÇÕES PRÓPRIAS	

4137

TOTAL MATERIAL: 56,48

VALOR SEM ENCARGOS: 73,41
VALOR ENCARGOS (87,01%): 14,73
VALOR COM ENCARGOS: 88,14

3.4. C0214 - ARMADURA CA-25 MÉDIA D= 6,3 A 10,0mm (KG)

MAO DE OBRA	UNID	COEFICIENTE	PREÇO UNITÁRIO	TOTAL
10040 AJUDANTE DE ARMADOR/FERREIRO	SEINFRA H	0,07844491	10,47	0,82
10121 ARMADOR/FERREIRO	SEINFRA H	0,07844491	13,46	1,06
TOTAL MAO DE OBRA:				1,88

MATERIAL	UNID	COEFICIENTE	PREÇO UNITÁRIO	TOTAL
10103 ARAME RECOZIDO N.18 BWG	SEINFRA KG	0,01961122	9,97	0,20
10157 AÇO CA-25	SEINFRA KG	1,17667354	4,06	4,78
TOTAL MATERIAL:				4,97

VALOR SEM ENCARGOS: 5,98
VALOR ENCARGOS (87,01%): 0,87
VALOR COM ENCARGOS: 6,85

3.5. C0217 - ARMADURA CA-60 FINA D=3,40 A 6,40mm (KG)

MAO DE OBRA	UNID	COEFICIENTE	PREÇO UNITÁRIO	TOTAL
10040 AJUDANTE DE ARMADOR/FERREIRO	SEINFRA H	0,06867582	10,47	0,72
10121 ARMADOR/FERREIRO	SEINFRA H	0,06867582	13,46	0,92
TOTAL MAO DE OBRA:				1,64

MATERIAL	UNID	COEFICIENTE	PREÇO UNITÁRIO	TOTAL
10103 ARAME RECOZIDO N.18 BWG	SEINFRA KG	0,01962166	9,97	0,20
10169 AÇO CA-60	SEINFRA KG	1,12824562	4,14	4,67
TOTAL MATERIAL:				4,87

VALOR SEM ENCARGOS: 5,75
VALOR ENCARGOS (87,01%): 0,76
VALOR COM ENCARGOS: 6,51

3.6. C0842 - CONCRETO P/VIBR., FCK 20 MPa COM AGREGADO ADQUIRIDO (M3)

EQUIPAMENTO	UNID	COEFICIENTE	PREÇO UNITÁRIO	TOTAL
10682 BETONEIRA ELÉTRICA 580L (CHP)	SEINFRA H	0,69967670	20,09	14,06
TOTAL EQUIPAMENTO:				14,06

MAO DE OBRA	UNID	COEFICIENTE	PREÇO UNITÁRIO	TOTAL
12543 SERVENTE	SEINFRA H	5,87963615	9,13	53,68
TOTAL MAO DE OBRA:				53,68

MATERIAL	UNID	COEFICIENTE	PREÇO UNITÁRIO	TOTAL
10109 AREIA MEDIA	SEINFRA M3	0,83559429	46,00	38,44
10805 CIMENTO PORTLAND	SEINFRA KG	329,25962456	0,50	164,63
11605 PEDRISCO	SEINFRA M3	0,81922930	63,20	51,78
TOTAL MATERIAL:				254,84

VALOR SEM ENCARGOS: 293,22

C



RELATÓRIO ANALÍTICO - COMPOSIÇÕES DE CUSTOS

OBRA:	UNIDADE BÁSICA DE SAÚDE PORTE I	DATA: 01/09/2017	BDI: 28,82%
LOCAL:	RUA FRANCISCO MÁXIMO DE ANDRADE, S/NP RIACHO VERDE, VARZEA ALEGRE/CE	SEINFRA	024.1 COM DESONERAÇÃO 87,01% - 03/2017
CLIENTE:	V D BEZERRA ENGENHARIA - ME	SINAPI	2017/07 SEM DESONERAÇÃO 118,24% 74,40% 09/2017
		COMPOSIÇÕES PRÓPRIAS	

VALOR ENCARGOS (87.01%): 29,36

VALOR COM ENCARGOS: 322,58

3.7. C4420 - LAJE PRÉ-FABRICADA P/ FÓRRO - VÃO ACIMA DE 4,01 m (M2)

MAO DE OBRA	FORTE	UNO	COEFICIENTE	PREÇO UNITÁRIO	TOTAL
I2391 PEDREIRO	SEINFRA	H	0,34297806	13,46	4,62
I2543 SERVENTE	SEINFRA	H	0,34297806	9,13	3,13
TOTAL MAO DE OBRA:					7,75

MATERIAL	UNO	COEFICIENTE	PREÇO UNITÁRIO	TOTAL
I0169 AÇO CA-60	SEINFRA	KG	0,72515362	4,14
I1691 PONTALETE / BARROTE DE 3"x3"	SEINFRA	M	1,27391851	14,79
I1728 PREGO 18X27	SEINFRA	KG	0,02939812	9,40
I1846 SARRAFO DE 1"x4"	SEINFRA	M	0,95053920	4,74
I1916 TABUA DE 1" DE 3A. - L = 30cm	SEINFRA	M	0,63695926	6,18
I8267 LAJE PRÉ-FABRICADA COMUM DE 8 cm P/ FÓRRO - VÃO ACIMA DE 4.01 m	SEINFRA	M2	0,97993732	29,96
TOTAL MATERIAL:				59,92

SERVICO	UNO	COEFICIENTE	PREÇO UNITÁRIO	TOTAL
C0840 CONCRETO P/VIBR., FCK 15 MPa COM AGREGADO ADQUIRIDO	SEINFRA	M3	0,02939812	309,75
C1603 LANÇAMENTO E APLICAÇÃO DE CONCRETO C/ ELEVAÇÃO	SEINFRA	M3	0,02939812	140,33
TOTAL SERVICO:				13,23

VALOR SEM ENCARGOS: 74,50

VALOR ENCARGOS (87.01%): 6,40

VALOR COM ENCARGOS: 80,90

3.8. C1604 - LANÇAMENTO E APLICAÇÃO DE CONCRETO S/ ELEVAÇÃO (M3)

MAO DE OBRA	FORTE	UNO	COEFICIENTE	PREÇO UNITÁRIO	TOTAL
I2391 PEDREIRO	SEINFRA	H	1,95960824	13,46	26,38
I2543 SERVENTE	SEINFRA	H	5,87882472	9,13	53,67
TOTAL MAO DE OBRA:					80,05

VALOR SEM ENCARGOS: 42,81

VALOR ENCARGOS (87.01%): 37,24

VALOR COM ENCARGOS: 80,05

4.1. C0073 - ALVENARIA DE TIJOLO CERÂMICO FURADO (9x19x19)cm C/ARGAMASSA MISTA DE CAL HIDRATADA ESP.=10cm (1:2:8) (M2)

MAO DE OBRA	FORTE	UNO	COEFICIENTE	PREÇO UNITÁRIO	TOTAL
I2391 PEDREIRO	SEINFRA	H	0,98007307	13,46	13,19
I2543 SERVENTE	SEINFRA	H	1,09768184	9,13	10,02
TOTAL MAO DE OBRA:					23,21

MATERIAL	UNO	COEFICIENTE	PREÇO UNITÁRIO	TOTAL
I0109 AREIA MEDIA	SEINFRA	M3	0,01470110	46,00
I0441 CAL HIDRATADA	SEINFRA	KG	2,13655930	0,74
I0805 CIMENTO PORTLAND	SEINFRA	KG	2,13655930	0,50
I2081 TIJOLO CERÂMICO FURADO 9X19X19CM	SEINFRA	UN	24,50182686	0,42
TOTAL MATERIAL:				13,62

RELATÓRIO ANALÍTICO - COMPOSIÇÕES DE CUSTOS



OBRA:	UNIDADE BÁSICA DE SAÚDE PORTE I	DATA : 01/09/2017	BDI : 28,82%
LOCAL:	RUA FRANCISCO MÁXIMO DE ANDRADE, S/NP RIACHO VERDE. VÁRZEA ALEGRE/CE	SEINFRA	024.1 COM DESONERAÇÃO 87,01% - 03/2016
CLIENTE:	V D BEZERRA ENGENHARIA - ME	SINAPI	2017/07 SEM DESONERAÇÃO 118,24% 74,40% 09/2017
		COMPOSIÇÕES PRÓPRIAS - - -	



VALOR SEM ENCARGOS: 26,03
VALOR ENCARGOS (87.01%): 10,80
VALOR COM ENCARGOS: 36,83

4.2. C2666 - VERGA RETA DE CONCRETO ARMADO (M3)

EQUIPAMENTO	FONTE	UND	COEFICIENTE	PREÇO UNITÁRIO	TOTAL	
I0682	BETONEIRA ELÉTRICA 580L (CHP)	SEINFRA	H	0,71332216	20,09	14,33
TOTAL EQUIPAMENTO:					14,33	

MÃO DE OBRA	FONTE	UND	COEFICIENTE	PREÇO UNITÁRIO	TOTAL	
I0037	AJUDANTE	SEINFRA	H	12,28832300	10,47	128,66
I0121	ARMADOR/FERREIRO	SEINFRA	H	4,79544312	13,46	64,55
I0498	CARPINTEIRO	SEINFRA	H	7,49287988	13,46	100,85
I2391	PEDREIRO	SEINFRA	H	1,99810130	13,46	26,89
I2543	SERVENTE	SEINFRA	H	11,98860780	9,13	109,46
TOTAL MAO DE OBRA:					430,41	

MATERIAL	FONTE	UND	COEFICIENTE	PREÇO UNITÁRIO	TOTAL	
I0103	ARAME RECOZIDO N.18 BWG	SEINFRA	KG	1,19886078	9,97	11,95
I0109	AREIA MÉDIA	SEINFRA	M3	0,62290808	46,00	28,65
I0157	AÇO CA-25	SEINFRA	KG	59,94303900	4,06	243,37
I0280	BRITA	SEINFRA	M3	0,87718847	56,00	49,12
I0805	CIMENTO PORTLAND	SEINFRA	KG	327,23899294	0,50	163,64
I1691	PONTALETE / BARROTE DE 3"x3"	SEINFRA	M	0,59943039	14,79	8,87
I1728	PRÉGO 18X27	SEINFRA	KG	1,99810130	9,40	18,78
I1916	TABUA DE 1" DE 3A. - L = 30cm	SEINFRA	M	4,99525325	6,18	30,87
TOTAL MATERIAL:					555,26	

VALOR SEM ENCARGOS: 795,27
VALOR ENCARGOS (87.01%): 204,73
VALOR COM ENCARGOS: 1.000,00

4.2. C0773 - CHAPIM PRÉ-MOLDADO DE CONCRETO (M2)

EQUIPAMENTO	FONTE	UND	COEFICIENTE	PREÇO UNITÁRIO	TOTAL	
I0682	BETONEIRA ELÉTRICA 580L (CHP)	SEINFRA	H	0,01960272	20,09	0,39
TOTAL EQUIPAMENTO:					0,39	

MÃO DE OBRA	FONTE	UND	COEFICIENTE	PREÇO UNITÁRIO	TOTAL	
I0121	ARMADOR/FERREIRO	SEINFRA	H	0,78410891	13,46	10,55
I0498	CARPINTEIRO	SEINFRA	H	0,68609530	13,46	9,23
I2391	PEDREIRO	SEINFRA	H	0,29404085	13,46	3,96
I2543	SERVENTE	SEINFRA	H	1,07814976	9,13	9,84
TOTAL MAO DE OBRA:					33,59	

MATERIAL	FONTE	UND	COEFICIENTE	PREÇO UNITÁRIO	TOTAL	
I0103	ARAME RECOZIDO N.18 BWG	SEINFRA	KG	0,01960272	9,97	0,20
I0108	AREIA GROSSA	SEINFRA	M3	0,03920545	50,00	1,96
I0163	AÇO CA-50	SEINFRA	KG	1,32318379	3,96	5,24
I0528	CHAPA COMPENSADO RESINADO 10MM (1.10 X 2.20M)	SEINFRA	M2	0,98013614	14,42	14,13
I0805	CIMENTO PORTLAND	SEINFRA	KG	17,01516341	0,50	8,51

a

RELATÓRIO ANALÍTICO - COMPOSIÇÕES DE CUSTOS



OBRA:	UNIDADE BÁSICA DE SAÚDE PORTE I
LOCAL:	RUA FRANCISCO MÁXIMO DE ANDRADE, S/NP RIACHO VERDE. VÁRZEA ALEGRE/CE
CLIENTE:	V D BEZERRA ENGENHARIA - ME

DATA:	01/09/2017	BDI:	28,82%
SEINFRA	024.1 COM DESONERAÇÃO	87,01%	-
SINAPI	2017/07 SEM DESONERAÇÃO	118,24%	74,40%
COMPOSIÇÕES PRÓPRIAS			

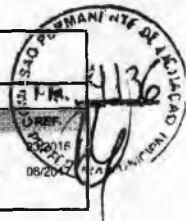

11605	PEDRISCO	SEINFRA	M3	0,08821226	63,20	5,58
11724	PREGO	SEINFRA	KG	0,01960272	9,40	0,18

TOTAL MATERIAL: 35,80

VALOR SEM ENCARGOS: 54,03

VALOR ENCARGOS (87.01%): 15,75

VALOR COM ENCARGOS: 69,78

5.1. C1994 - PORTA TIPO PARANÁ (S/ACESSÓRIOS) (M2)

MAO DE OBRA	POSTO	UNID	COEFICIENTE	PREÇO UNITÁRIO	TOTAL
10041	AJUDANTE DE CARPINTEIRO	SEINFRA	H	1,16628246	12,21
10498	CARPINTEIRO	SEINFRA	H	1,16628246	15,70

TOTAL MAO DE OBRA: 27,91

MATERIAL	POSTO	UNID	COEFICIENTE	PREÇO UNITÁRIO	TOTAL
11715	PORTA TIPO PARANÁ	SEINFRA	M2	0,98006930	46,67

TOTAL MATERIAL: 46,67

VALOR SEM ENCARGOS: 61,59

VALOR ENCARGOS (87.01%): 12,99

VALOR COM ENCARGOS: 74,58

5.2. C1361 - FECHADURA COMPLETA PARA PORTA INTERNA (UN)

MAO DE OBRA	POSTO	UNID	COEFICIENTE	PREÇO UNITÁRIO	TOTAL
10041	AJUDANTE DE CARPINTEIRO	SEINFRA	H	1,96036688	20,53
10498	CARPINTEIRO	SEINFRA	H	1,96036688	26,39

TOTAL MAO DE OBRA: 46,91

MATERIAL	POSTO	UNID	COEFICIENTE	PREÇO UNITÁRIO	TOTAL
11155	FECHADURA COMPLETA PARA PORTA INTERNA	SEINFRA	UN	0,98018344	45,09

TOTAL MATERIAL: 45,09

VALOR SEM ENCARGOS: 70,17

VALOR ENCARGOS (87.01%): 21,83

VALOR COM ENCARGOS: 92,00

5.3. C1360 - FECHADURA COMPLETA PARA PORTA EXTERNA (UN)

MAO DE OBRA	POSTO	UNID	COEFICIENTE	PREÇO UNITÁRIO	TOTAL
10041	AJUDANTE DE CARPINTEIRO	SEINFRA	H	1,96014443	20,52
10498	CARPINTEIRO	SEINFRA	H	1,96014443	26,38

TOTAL MAO DE OBRA: 46,91

MATERIAL	POSTO	UNID	COEFICIENTE	PREÇO UNITÁRIO	TOTAL
11154	FECHADURA COMPLETA PARA PORTA EXTERNA	SEINFRA	UN	0,98007222	51,45

TOTAL MATERIAL: 51,45

VALOR SEM ENCARGOS: 76,54

VALOR ENCARGOS (87.01%): 21,82

VALOR COM ENCARGOS: 98,36

5.4. C1143 - DOBRADIÇA CROMADA 3 1/2" X 3" (UN)



RELATÓRIO ANALÍTICO - COMPOSIÇÕES DE CUSTOS

OBRA:	UNIDADE BÁSICA DE SAÚDE PORTE I	DATA:	01/09/2017	BDI:	28,82%
LOCAL:	RUA FRANCISCO MÁXIMO DE ANDRADE, S/NP RIACHO VERDE, VÁRZEA ALEGRE/CE	SEINFRA	024.1 COM DESONERAÇÃO	HORA	87,01%
CLIENTE:	V D BEZERRA ENGENHARIA - ME	SINAPI	2017/07 SEM DESONERAÇÃO	MEI	74,40%
			COMPOSIÇÕES PRÓPRIAS	REF.	03/2016
					09/2017



MAO DE OBRA				PREÇO UNITÁRIO	TOTAL
10041	AJUDANTE DE CARPINTEIRO	SEINFRA	H	0,24497699	10,47
10498	CARPINTEIRO	SEINFRA	H	0,24497699	13,46
TOTAL MAO DE OBRA:					5,86

MATERIAL				PREÇO UNITÁRIO	TOTAL
11028	DOBRADIÇA CROMADA 3 1/2"X3" REF.1523	SEINFRA	UN	0,97990796	13,65
11587	PARAFUSO PARA MADEIRA 1 3/4"X10MM	SEINFRA	UN	5,87944779	0,15
TOTAL MATERIAL:					14,26
VALOR SEM ENCARGOS:					17,39
VALOR ENCARGOS (87.01%):					2,73
VALOR COM ENCARGOS:					20,12

5.5. C1408 - FORRAMENTO OU BATENTE DE MADEIRA (M)

MAO DE OBRA		FORTE	UNID.	COEFICIENTE	PREÇO UNITÁRIO	TOTAL
10041	AJUDANTE DE CARPINTEIRO	SEINFRA	H	0,29412759	10,47	3,08
10498	CARPINTEIRO	SEINFRA	H	0,29412759	13,46	3,96
TOTAL MAO DE OBRA:						7,04

MATERIAL				PREÇO UNITÁRIO	TOTAL
11590	PARAFUSO PARA MADEIRA DE 80MM	SEINFRA	UN	1,96085059	0,27
11724	PREGO	SEINFRA	KG	0,03921701	9,40
11919	TACO PARA FIXAÇÃO DE BATENTE/RODAPÉ	SEINFRA	UN	0,98042529	0,65
18274	FORRAMENTO OU BATENTE DE MADEIRA, L = 15 cm	SEINFRA	CJ	0,19608505	98,05
TOTAL MATERIAL:					20,76
VALOR SEM ENCARGOS:					24,53
VALOR ENCARGOS (87.01%):					3,27
VALOR COM ENCARGOS:					27,80

Handwritten signature

5.6. C0042 - ALIZAR (GUARNIÇÃO) DE MADEIRA (M)

MAO DE OBRA		FORTE	UNID.	COEFICIENTE	PREÇO UNITÁRIO	TOTAL
10041	AJUDANTE DE CARPINTEIRO	SEINFRA	H	0,09783111	10,47	1,02
10498	CARPINTEIRO	SEINFRA	H	0,09783111	13,46	1,32
TOTAL MAO DE OBRA:						2,34

MATERIAL		FORTE	UNID.	COEFICIENTE	PREÇO UNITÁRIO	TOTAL
11724	PREGO	SEINFRA	KG	0,01956622	9,40	0,18
18268	ALIZAR DE MADEIRA L = 5 cm	SEINFRA	M	0,97831111	3,00	2,93
TOTAL MATERIAL:					3,12	
VALOR SEM ENCARGOS:					4,37	
VALOR ENCARGOS (87.01%):					1,09	
VALOR COM ENCARGOS:					5,46	

5.7. C1970 - PORTA DE FERRO EM CHAPA (M2)

MAO DE OBRA		FORTE	UNID.	COEFICIENTE	PREÇO UNITÁRIO	TOTAL
12391	PEDREIRO	SEINFRA	H	2,93987813	13,48	39,57
12543	SERVENTE	SEINFRA	H	2,93987813	9,13	26,84

Handwritten signature and checkmark

Handwritten mark



RELATÓRIO ANALÍTICO - COMPOSIÇÕES DE CUSTOS

OBRA:	UNIDADE BÁSICA DE SAÚDE PORTE I	DATA:	01/09/2017	BDI:	28,82%
LOCAL:	RUA FRANCISCO MÁXIMO DE ANDRADE, SNP RIACHO VERDE, VÁRZEA ALEGRE/CE	SEINFRA	024.1 COM DESONERAÇÃO	87,01%	03/2017
CLIENTE:	V D BEZERRA ENGENHARIA - ME	SINAPI	2017/07 SEM DESONERAÇÃO	118,24%	74,40%
			COMPOSIÇÕES PRÓPRIAS	-	-

4139

TOTAL MAO DE OBRA: 66,41

MATERIAL	FORNecedor	UNID	COEFICIENTE	PREÇO UNITARIO	TOTAL	
I0109	AREIA MEDIA	SEINFRA	M3	0,00705571	46,00	0,32
I0441	CAL HIDRATADA	SEINFRA	KG	0,48018009	0,74	0,36
I0805	CIMENTO PORTLAND	SEINFRA	KG	1,98931754	0,50	0,99
I1704	PORTA DE FERRO EM CHAPA DUPLA N.14	SEINFRA	M2	0,97995938	108,60	106,42
TOTAL MATERIAL:					108,10	
VALOR SEM ENCARGOS:					143,61	
VALOR ENCARGOS (87.01%):					30,90	
VALOR COM ENCARGOS:					174,51	

5.8. C4513 - JANELA EM ALUMÍNIO ANODIZADO NATURAL/FOSCO, DE CORRER, SEM BANDEIROLA E/OU PEITORIL, SEM VIDRO - FORNECIMENTO E MONTAGEM (M2)

MATERIAL	FORNecedor	UNID	COEFICIENTE	PREÇO UNITARIO	TOTAL	
I8337	JANELA EM ALUMÍNIO ANODIZADO NATURAL/FOSCO, DE CORRER, SEM BANDEIROLA E/OU PEITORIL, SEM VIDRO	SEINFRA	M2	0,98155497	244,51	240,00
TOTAL MATERIAL:					240,00	
VALOR SEM ENCARGOS:					240,00	
VALOR ENCARGOS:					0,00	
VALOR COM ENCARGOS:					240,00	

5.9. C1451 - GUICHÊ EM ALUMÍNIO E VIDRO TEMPERADO E=10mm (M2)

MAO DE OBRA	FORNecedor	UNID	COEFICIENTE	PREÇO UNITARIO	TOTAL	
I0037	AJUDANTE	SEINFRA	H	1,47003658	10,47	15,39
I1530	MONTADOR	SEINFRA	H	2,45006096	13,46	32,98
TOTAL MAO DE OBRA:					48,37	
MATERIAL	FORNecedor	UNID	COEFICIENTE	PREÇO UNITARIO	TOTAL	
I0113	ARGAMASSA COLANTE PRE-MISTURADA	SEINFRA	KG	3,03907558	1,33	4,04
I1515	MASSA IGAS PARA CAIXILHO DE ALUMINIO	SEINFRA	KG	1,47003658	6,59	9,69
I1893	SUPORTE COM MIOLO PARA 2 VIDROS (1306)	SEINFRA	UN	2,45006096	42,90	105,11
I2157	TRILHO DE ALUMINIO PARA FORRO DE GESSO	SEINFRA	M	2,69506704	6,40	17,25
I2258	VIDRO TEMPERADO 10MM INCOLOR PARA FERRAGENS	SEINFRA	M2	0,98002438	275,00	269,51
TOTAL MATERIAL:					405,59	
VALOR SEM ENCARGOS:					431,46	
VALOR ENCARGOS (87.01%):					22,50	
VALOR COM ENCARGOS:					453,96	

5.10. C2679 - VISOR COM VIDRO TEMPERADO E=6mm E MOLDURA DE ALUMÍNIO (M2)

MAO DE OBRA	FORNecedor	UNID	COEFICIENTE	PREÇO UNITARIO	TOTAL	
I0037	AJUDANTE	SEINFRA	H	1,47057389	10,47	15,40
I1530	MONTADOR	SEINFRA	H	2,45095648	13,46	32,99
TOTAL MAO DE OBRA:					48,39	
MATERIAL	FORNecedor	UNID	COEFICIENTE	PREÇO UNITARIO	TOTAL	
I0113	ARGAMASSA COLANTE PRE-MISTURADA	SEINFRA	KG	3,03918603	1,33	4,04
I1515	MASSA IGAS PARA CAIXILHO DE ALUMINIO	SEINFRA	KG	1,47057389	6,59	9,69
I2157	TRILHO DE ALUMINIO PARA FORRO DE GESSO	SEINFRA	M	3,92153036	6,40	25,10



RELATÓRIO ANALÍTICO - COMPOSIÇÕES DE CUSTOS

4139
V.D. BEZERRA ENGENHARIA - ME

OBRA:	UNIDADE BÁSICA DE SAÚDE PORTE I	DATA:	01/09/2017	BDI:	28,82%
LOCAL:	RUA FRANCISCO MÁXIMO DE ANDRADE, S/NP RIACHO VERDE, VÁRZEA ALEGRE/CE	SEINFRA	024 1 COM DESONERAÇÃO	87,01%	-
CLIENTE:	V D BEZERRA ENGENHARIA - ME	SINAPI	2017/07 SEM DESONERAÇÃO	118,24%	74,40%
		COMPOSIÇÕES PRÓPRIAS			

I2258	VIDRO TEMPERADO 6MM INCOLOR PARA CAIXILHO	SEINFRA	M2	0,98038258	215,00	210,78
					TOTAL MATERIAL:	249,61
					VALOR SEM ENCARGOS:	275,49
					VALOR ENCARGOS (87.01%):	22,51
					VALOR COM ENCARGOS:	298,00

5.11. C2670 - VIDRO COMUM EM CAIXILHOS C/MASSA ESP.= 4mm, COLOCADO (M2)

MATERIAL	UNID	COEFICIENTE	PREÇO UNITÁRIO	TOTAL	
I2256 VIDRO LISO, E= 4MM(COLOCADO)	SEINFRA M2	0,98981516	108,00	106,90	
				TOTAL MATERIAL:	106,90
				VALOR SEM ENCARGOS:	106,90
				VALOR ENCARGOS:	0,00
				VALOR COM ENCARGOS:	106,90

C1971 - PORTA DE VIDRO TEMPERADO 2 FOLHAS (1.80X2.10)m E=10mm (CJ)

MATERIAL	UNID	COEFICIENTE	PREÇO UNITÁRIO	TOTAL	
I0299 BUCHA PARA PIVOTANTE DE DOBRADICA (1201)	SEINFRA UN	2,59429875	5,76	14,94	
I0494 CAPUCHINHO (1037)	SEINFRA UN	1,29714937	2,90	3,76	
I0856 CONTRAPLACA DE FECHADURA CENTRAL (1504)	SEINFRA UN	1,29714937	15,00	19,46	
I1034 DOBRADIÇA INFERIOR (1103)	SEINFRA UN	2,59429875	20,90	54,22	
I1036 DOBRADIÇA SUPERIOR (1101)	SEINFRA UN	2,59429875	17,90	46,44	
I1152 FECHADURA CENTRAL COM 2 CILINDROS (1521)	SEINFRA UN	1,29714937	71,40	92,62	
I1525 MOLA HIDRAULICA P/PORTA DE VIDRO (1012)	SEINFRA UN	2,59429875	564,80	1465,26	
I1743 PUXADOR CONCHA (1606)	SEINFRA UN	2,59429875	12,00	31,13	
I2160 TRINCO INFERIOR (1502)	SEINFRA UN	2,59429875	25,55	66,28	
I2258 VIDRO TEMPERADO 10MM INCOLOR PARA FERRAGENS	SEINFRA M2	4,90322463	275,00	1348,39	
				TOTAL MATERIAL:	3142,50
				VALOR SEM ENCARGOS:	3.142,50
				VALOR ENCARGOS:	0,00
				VALOR COM ENCARGOS:	3.142,50

5.13. I2258 - VIDRO TEMPERADO 10MM INCOLOR PARA FERRAGENS (M2)

VALOR SEM ENCARGOS:	296,00
VALOR ENCARGOS:	0,00
VALOR COM ENCARGOS:	296,00

6.1. C3006 - MADEIRAMENTO P/TELHA FIBROCIMENTO C/ REAPROVEITAMENTO (M2)

MAO DE OBRA	UNID	COEFICIENTE	PREÇO UNITÁRIO	TOTAL	
I0041 AJUDANTE DE CARPINTEIRO	SEINFRA H	0,97386538	10,47	10,20	
I0498 CARPINTEIRO	SEINFRA H	0,97386538	13,46	13,11	
				TOTAL MAO DE OBRA:	23,30

MATERIAL	UNID	COEFICIENTE	PREÇO UNITÁRIO	TOTAL	
I2410 PREGO 2 1/2" x 10	SEINFRA KG	0,08738854	9,40	0,82	
				TOTAL MATERIAL:	0,92

Cu *[Handwritten Signature]* *C*



RELATÓRIO ANALÍTICO - COMPOSIÇÕES DE CUSTOS

OBRA:	UNIDADE BÁSICA DE SAÚDE PORTE I	DATA:	01/09/2017	BDI:	28,82%
LOCAL:	RUA FRANCISCO MÁXIMO DE ANDRADE, S/NP RIACHO VERDE, VÁRZEA ALEGRE/CE	SEINFRA	024.1 COM DESONERAÇÃO	87,01%	03/2016
CLIENTE:	V D BEZERRA ENGENHARIA - ME	SINAPI	2017/07 SEM DESONERAÇÃO	118,24%	74,40%
			COMPOSIÇÕES PRÓPRIAS	-	08/2017



VALOR SEM ENCARGOS: 13,38
 VALOR ENCARGOS (87.01%): 10,84
 VALOR COM ENCARGOS: 24,22

6.2. C2445 - TELHA DE FIBROCIMENTO ONDULADA E=6mm , INCLINAÇÃO 27% (M2)

MAO DE OBRA	FORTE	UNID	COEFICIENTE	PREÇO UNITÁRIO	TOTAL
10047 AJUDANTE DE TELHADISTA	SEINFRA	H	0,21408801	10,47	2,24
12070 TELHADISTA	SEINFRA	H	0,21408801	13,46	2,88
TOTAL MAO DE OBRA:					5,12

MATERIAL	FORTE	UNID	COEFICIENTE	PREÇO UNITÁRIO	TOTAL
10853 CONJUNTO VEDAÇÃO ELASTICA	SEINFRA	UN	1,38184078	0,50	0,69
11571 PARAFUSO COM ROSCA SOBERBA 8X110MM	SEINFRA	UN	1,38184078	1,03	1,42
12059 TELHA FIBROCIMENTO ONDULADA - 6MM	SEINFRA	M2	1,11909640	24,54	27,46
TOTAL MATERIAL:					29,58

VALOR SEM ENCARGOS: 32,32
 VALOR ENCARGOS (87.01%): 2,38
 VALOR COM ENCARGOS: 34,70

6.3. C1000 - CUMEEIRA NORMAL DE FIBROCIMENTO P/TELHA ONDULADA (M)

MAO DE OBRA	FORTE	UNID	COEFICIENTE	PREÇO UNITÁRIO	TOTAL
10047 AJUDANTE DE TELHADISTA	SEINFRA	H	0,11758289	10,47	1,23
12070 TELHADISTA	SEINFRA	H	0,11758289	13,46	1,58
TOTAL MAO DE OBRA:					2,81

MATERIAL	FORTE	UNID	COEFICIENTE	PREÇO UNITÁRIO	TOTAL
10924 CUMEEIRA FIBROCIMENTO NORMAL (ONDULADA)	SEINFRA	M	0,92890481	31,70	29,45
TOTAL MATERIAL:					29,45

VALOR SEM ENCARGOS: 30,95
 VALOR ENCARGOS (87.01%): 1,31
 VALOR COM ENCARGOS: 32,26

6.4. C0657 - CALHA DE ALUMÍNIO DESENVOLVIMENTO DE 25cm (M)

MAO DE OBRA	FORTE	UNID	COEFICIENTE	PREÇO UNITÁRIO	TOTAL
10043 AJUDANTE DE ENCANADOR	SEINFRA	H	0,99467888	10,47	10,41
12320 ENCANADOR	SEINFRA	H	0,99467888	13,46	13,39
TOTAL MAO DE OBRA:					23,80

MATERIAL	FORTE	UNID	COEFICIENTE	PREÇO UNITÁRIO	TOTAL
10447 CALHA DE ALUMINIO DESENVOL. DE 25CM	SEINFRA	M	1,02451925	15,00	15,37
11725 PREGO 15X15	SEINFRA	KG	0,08852110	9,40	0,84
11784 REBITES	SEINFRA	KG	0,03978716	37,40	1,49
TOTAL MATERIAL:					17,70

VALOR SEM ENCARGOS: 30,43
 VALOR ENCARGOS (87.01%): 11,07
 VALOR COM ENCARGOS: 41,50

Handwritten signatures and initials:
 - A large signature in the center.
 - Initials 'C' on the right.
 - Initials 'C' at the bottom right.



RELATÓRIO ANALÍTICO - COMPOSIÇÕES DE CUSTOS

OBRA: UNIDADE BÁSICA DE SAÚDE PORTEI
 LOCAL: RUA FRANCISCO MÁXIMO DE ANDRADE, S/Nº RIACHO VERDE, VÁRZEA ALEGRE/CE
 CLIENTE: V D BEZERRA ENGENHARIA - M E

DATA: 01/09/2017 BDI: 28,82%

SEINFRA 024.1 COM DESONERAÇÃO 87,01%
 SINAPI 2017/07 SEM DESONERAÇÃO 118,24% 74,40%
 COMPOSIÇÕES PRÓPRIAS - -



7.1. C1779 - IMPERMEABILIZAÇÃO DE LAJES C/ MANTA ASFÁLTICA PRÉ-FABRICADA, C/ VÉU DE POLIÉSTER (M2)

MAO DE OBRA	FORTE	UNID.	COEFICIENTE	PREÇO UNITÁRIO	TOTAL
10039 AJUDANTE DE APLICADOR DE IMPERMEABILIZAÇÃO	SEINFRA	H	0,29401368	10,47	3,08
10091 APLICADOR IMPERMEABILIZAÇÃO	SEINFRA	H	0,29401368	13,46	3,96
TOTAL MAO DE OBRA:					7,04

MATERIAL	UNID.	COEFICIENTE	PREÇO UNITÁRIO	TOTAL
10146 ASFALTO MODIFICADO	SEINFRA	KG	1,96009120	2,07
12099 TINTA PRIMARIA	SEINFRA	L	0,58802736	1,15
12251 VEU DE POLIESTER	SEINFRA	M2	1,07805016	12,43
TOTAL MATERIAL:				18,60

VALOR SEM ENCARGOS: 22,37
VALOR ENCARGOS (87.01%): 3,27
VALOR COM ENCARGOS: 25,64

8.1. C0776 - CHAPISCO C/ ARGAMASSA DE CIMENTO E AREIA S/PENEIRAR TRAÇO 1:3 ESP. = 5mm P/ PAREDE (M2)

MAO DE OBRA	FORTE	UNID.	COEFICIENTE	PREÇO UNITÁRIO	TOTAL
12391 PEDREIRO	SEINFRA	H	0,09783688	13,46	1,32
12543 SERVENTE	SEINFRA	H	0,14675533	9,13	1,34
TOTAL MAO DE OBRA:					2,66

MATERIAL	UNID.	COEFICIENTE	PREÇO UNITÁRIO	TOTAL
10109 AREIA MEDIA	SEINFRA	M3	0,00596805	46,00
10805 CIMENTO PORTLAND	SEINFRA	KG	2,37743624	0,50
TOTAL MATERIAL:				1,46

VALOR SEM ENCARGOS: 2,88
VALOR ENCARGOS (87.01%): 1,24
VALOR COM ENCARGOS: 4,12

8.2. C3245 - EMBOÇO C/ ARGAMASSA DE CIMENTO E AREIA S/ PENEIRAR, TRAÇO 1:6 (M2)

MAO DE OBRA	FORTE	UNID.	COEFICIENTE	PREÇO UNITÁRIO	TOTAL
12391 PEDREIRO	SEINFRA	H	0,58833446	13,46	7,92
12543 SERVENTE	SEINFRA	H	0,58833446	9,13	5,37
TOTAL MAO DE OBRA:					13,29

SERVIÇO	UNID.	COEFICIENTE	PREÇO UNITÁRIO	TOTAL
C0173 ARGAMASSA DE CIMENTO E AREIA S/PEN. TRAÇO 1:6	SEINFRA	M3	0,01961115	268,70
TOTAL SERVIÇO:				5,27

VALOR SEM ENCARGOS: 11,54
VALOR ENCARGOS (87.01%): 7,02
VALOR COM ENCARGOS: 18,56

8.3. C3407 - REBOCO C/ ARGAMASSA DE CIMENTO E AREIA S/ PENEIRAR, TRAÇO 1:6 (M2)

MAO DE OBRA	FORTE	UNID.	COEFICIENTE	PREÇO UNITÁRIO	TOTAL
12391 PEDREIRO	SEINFRA	H	0,59936475	13,46	8,07
12543 SERVENTE	SEINFRA	H	0,59936475	9,13	5,47

Handwritten signatures and initials at the bottom of the page.

RELATÓRIO ANALÍTICO - COMPOSIÇÕES DE CUSTOS



OBRA:	UNIDADE BÁSICA DE SAÚDE PORTE I	DATA:	01/09/2017	BDI:	28,82%
LOCAL:	RUA FRANCISCO MÁXIMO DE ANDRADE, S/NP RIACHO VERDE, VÁRZEA ALEGRE/CE	SEINFRA	024.1 COM DESONERAÇÃO	87,01%	03/2017
CLIENTE:	V D BEZERRA ENGENHARIA - ME	SINAPI	2017/07 SEM DESONERAÇÃO	118,24%	08/2017
		COMPOSIÇÕES PRÓPRIAS			

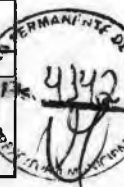

TOTAL MAO DE OBRA: 13,54

SERVICO	FONTE	UND	COEFICIENTE	PREÇO UNITÁRIO	TOTAL
C0173	ARGAMASSA DE CIMENTO E AREIA S/PEN. TRAÇO 1:6	SEINFRA	M3	0,02497353	268,70
TOTAL SERVICIO:					6,71
VALOR SEM ENCARGOS:					12,89
VALOR ENCARGOS (87.01%):					7,36
VALOR COM ENCARGOS:					20,25

8.4. 87273 - REVESTIMENTO CERÂMICO PARA PAREDES INTERNAS COM PLACAS TIPO ESMALTADA EXTRA DE DIMENSÕES 33X45 CM APLICADAS EM AMBIENTES DE ÁREA MAIOR QUE 5 M² NA ALTURA INTEIRA DAS PAREDES. AF_06/2014 (M2)

MATERIAL	FONTE	UND	COEFICIENTE	PREÇO UNITÁRIO	TOTAL
00000536	REVESTIMENTO EM CERAMICA ESMALTADA EXTRA, PEI MENOR OU IGUAL A 3, FORMATO MENOR OU IGUAL A 2025 CM2	SINAPI	M2	0,95378376	28,90
00001381	ARGAMASSA COLANTE AC I PARA CERAMICAS	SINAPI	KG	5,42243729	0,62
00034357	REJUNTE COLORIDO, CIMENTICIO	SINAPI	KG	0,19428928	3,96
TOTAL MATERIAL:					31,70

SERVICO	FONTE	UND	COEFICIENTE	PREÇO UNITÁRIO	TOTAL
88256	AZULEJISTA OU LADRILHISTA COM ENCARGOS	SINAPI	H	0,58286785	17,22
88316	SERVENTE COM ENCARGOS COMPLEMENTARES	SINAPI	H	0,31792792	14,02
TOTAL SERVICIO:					14,49
VALOR SEM ENCARGOS:					40,66
VALOR ENCARGOS (118.24%):					5,53
VALOR COM ENCARGOS:					46,19

8.5. C4431 - CERÂMICA ESMALTADA C/ ARG. CIMENTO E AREIA ATÉ 10x10cm (100 cm²) - DECORATIVA P/ PAREDE (M2)

MAO DE OBRA	FONTE	UND	COEFICIENTE	PREÇO UNITÁRIO	TOTAL
11328	LADRILHISTA	SEINFRA	H	1,38427471	13,46
12543	SERVENTE	SEINFRA	H	1,38427471	9,13
TOTAL MAO DE OBRA:					31,27

MATERIAL	FONTE	UND	COEFICIENTE	PREÇO UNITÁRIO	TOTAL
16497	CERÂMICA ESMALTADA DIMENSÕES ATÉ 10x10cm (100 cm²) - DECORATIVA	SEINFRA	M2	1,08764441	30,23
TOTAL MATERIAL:					32,88

SERVICO	FONTE	UND	COEFICIENTE	PREÇO UNITÁRIO	TOTAL
C4429	ARGAMASSA DE CIMENTO E AREIA PEN. TRAÇO 1:5	SEINFRA	M3	0,01977535	498,08
TOTAL SERVICIO:					9,85
VALOR SEM ENCARGOS:					56,73
VALOR ENCARGOS (87.01%):					17,27
VALOR COM ENCARGOS:					74,00

8.6. C1102 - REJUNTAMENTO C/ ARG. PRÉ-FABRICADA, JUNTA ATÉ 2mm EM CERÂMICA, ATÉ 10x10 cm (100 cm²) - DECORATIVA (PAREDE/PISO) (M2)

MAO DE OBRA	FONTE	UND	COEFICIENTE	PREÇO UNITÁRIO	TOTAL
11328	LADRILHISTA	SEINFRA	H	0,22955800	13,46
12543	SERVENTE	SEINFRA	H	0,22955800	9,13
TOTAL MAO DE OBRA:					5,19

MATERIAL	FONTE	UND	COEFICIENTE	PREÇO UNITÁRIO	TOTAL

RELATÓRIO ANALÍTICO - COMPOSIÇÕES DE CUSTOS



OBRA:	UNIDADE BÁSICA DE SAÚDE PORTE I	DATA : 01/09/2017	BDI : 28,82%
LOCAL:	RUA FRANCISCO MÁXIMO DE ANDRADE, S/NP TRIACHO VERDE, VÁRZEA ALEGRE/CE	SEINFRA	024.1 COM DESONERAÇÃO 87,01% 03/20
CLIENTE:	V D BEZERRA ENGENHARIA - ME	SINAPI	2017/07 SEM DESONERAÇÃO 118,24% 74,40% 09/2017
		COMPOSIÇÕES PRÓPRIAS	



I0118	ARGAMASSA PRE-FABRICADA PARA REJUNTAMENTO	SEINFRA	KG	0,65972973	2,75	1,81
TOTAL MATERIAL:						1,81
VALOR SEM ENCARGOS:						4,59
VALOR ENCARGOS (87.01%):						2,41
VALOR COM ENCARGOS:						7,00

8.7. C0781 - CHAPISCO C/ ARGAMASSA DE CIMENTO E AREIA S/ PENEIRAR TRAÇO 1:4 P/ TETO (M2)

MAO DE OBRA	FORTE	UNID	COEFICIENTE	PREÇO UNITÁRIO	TOTAL
I2391 PEDREIRO	SEINFRA	H	0,24883098	13,46	3,35
I2543 SERVENTE	SEINFRA	H	0,24883098	9,13	2,27
TOTAL MAO DE OBRA:					5,62

SERVICO	FORTE	UNID	COEFICIENTE	PREÇO UNITÁRIO	TOTAL
C0171 ARGAMASSA DE CIMENTO E AREIA S/PEN. TRAÇO 1:4	SEINFRA	M3	0,00597195	329,70	1,97
TOTAL SERVIÇO:					1,97
VALOR SEM ENCARGOS:					4,72
VALOR ENCARGOS (87.01%):					2,87
VALOR COM ENCARGOS:					7,59

8.8. C3035 - REBOCO C/ ARGAMASSA DE CIMENTO E AREIA S/ PENEIRAR TRAÇO 1:6, ESP=20 mm P/ TETO (M2)

MAO DE OBRA	FORTE	UNID	COEFICIENTE	PREÇO UNITÁRIO	TOTAL
I2391 PEDREIRO	SEINFRA	H	0,69382054	13,46	9,34
I2543 SERVENTE	SEINFRA	H	0,69382054	9,13	6,33
TOTAL MAO DE OBRA:					15,67

SERVICO	FORTE	UNID	COEFICIENTE	PREÇO UNITÁRIO	TOTAL
C0173 ARGAMASSA DE CIMENTO E AREIA S/PEN. TRAÇO 1:6	SEINFRA	M3	0,01982344	268,70	5,33
TOTAL SERVIÇO:					5,33
VALOR SEM ENCARGOS:					12,87
VALOR ENCARGOS (87.01%):					8,13
VALOR COM ENCARGOS:					21,00

8.9. C1877 - PERFIL DE ALUMÍNIO TIPO (L- T- U) (M)

MAO DE OBRA	FORTE	UNID	COEFICIENTE	PREÇO UNITÁRIO	TOTAL
I2391 PEDREIRO	SEINFRA	H	0,58502360	13,46	7,87
I2543 SERVENTE	SEINFRA	H	0,39001573	9,13	3,56
TOTAL MAO DE OBRA:					11,44

MATERIAL	FORTE	UNID	COEFICIENTE	PREÇO UNITÁRIO	TOTAL
I0805 CIMENTO PORTLAND	SEINFRA	KG	0,73127950	0,50	0,37
I1624 PERFIL DE ALUMINIO TIPO (L- T- U)	SEINFRA	M	0,97503933	3,24	3,16
TOTAL MATERIAL:					3,52
VALOR SEM ENCARGOS:					9,64
VALOR ENCARGOS (87.01%):					5,32
VALOR COM ENCARGOS:					14,96

9.1. C3025 - PISO MORTO CONCRETO FCK=13,5MPa C/PREPARO E LANÇAMENTO (M3)

RELATÓRIO ANALÍTICO - COMPOSIÇÕES DE CUSTOS



OBRA:	UNIDADE BÁSICA DE SAÚDE PORTE I	DATA : 01/09/2017	BDI : 28,82%
LOCAL:	RUA FRANCISCO MÁXIMO DE ANDRADE, S/NP RIACHO VERDE, VÁRZEA ALEGRE/CE	SEINFRA	024.1 COM DESONERAÇÃO 87,01%
CLIENTE:	V D BEZERRA ENGENHARIA - ME	SINAPI	2017/07 SEM DESONERAÇÃO 118,24% 74,40%
		COMPOSIÇÕES PRÓPRIAS	



MAO DE OBRA		UNID/ANO	TOTAL
12391	PEDREIRO	SEINFRA H 1,95998948	13,46 26,38
12543	SERVENTE	SEINFRA H 5,87996844	9,13 53,68
TOTAL MAO DE OBRA:			80,07

SERVICO		UNID	COEFICIENTE	PREÇO UNITARIO	TOTAL
C0839	CONCRETO P/VIBR., FCK 13.5 MPa COM AGREGADO ADQUIRIDO	SEINFRA M3	0,97999474	304,20	298,11
TOTAL SERVICIO:					298,11
VALOR SEM ENCARGOS:					311,59
VALOR ENCARGOS (87.01%):					66,59
VALOR COM ENCARGOS:					378,18

9.2. C2184 - REGULARIZAÇÃO DE BASE C/ ARGAMASSA CIMENTO E AREIA S/ PENEIRAR, TRAÇO 1:5 - ESP= 3cm, C/IMPERMEABILIZANTE (M2)

MAO DE OBRA		UNID	COEFICIENTE	PREÇO UNITARIO	TOTAL
12391	PEDREIRO	SEINFRA H	0,24542795	13,46	3,30
12543	SERVENTE	SEINFRA H	0,53994149	9,13	4,93
TOTAL MAO DE OBRA:					8,23

MATERIAL		UNID	COEFICIENTE	PREÇO UNITARIO	TOTAL
10109	AREIA MEDIA	SEINFRA M3	0,03583248	46,00	1,65
10805	CIMENTO PORTLAND	SEINFRA KG	8,59979530	0,50	4,30
11249	IMPERMEABILIZANTE	SEINFRA KG	0,58902708	6,50	3,83
TOTAL MATERIAL:					9,78
VALOR SEM ENCARGOS:					14,18
VALOR ENCARGOS (87.01%):					3,83
VALOR COM ENCARGOS:					18,01

9.3. 87251 - REVESTIMENTO CERÁMICO PARA PISO COM PLACAS TIPO ESMALTADA EXTRA DE DIMENSÕES 45X45 CM APLICADA EM AMBIENTES DE ÁREA MAIOR QUE 10 M2. AF 08/2014 (M2)

MATERIAL		UNID	COEFICIENTE	PREÇO UNITARIO	TOTAL
00001287	PISO EM CERAMICA ESMALTADA EXTRA, PEI MAIOR OU IGUAL A 4, FORMATO MENOR OU IGUAL A 2025 CM2	SINAPI M2	0,87994125	19,55	17,20
00001381	ARGAMASSA COLANTE AC I PARA CERAMICAS	SINAPI KG	5,09701818	0,62	3,16
00034357	REJUNTE COLORIDO, CIMENTICIO	SINAPI KG	0,15772532	3,96	0,62
TOTAL MATERIAL:					20,99

SERVICO		UNID	COEFICIENTE	PREÇO UNITARIO	TOTAL
88256	AZULEJISTA OU LADRILHISTA COM ENCARGOS	SINAPI H	0,21583465	17,22	3,72
88316	SERVENTE COM ENCARGOS COMPLEMENTARES	SINAPI H	0,12451999	14,02	1,75
TOTAL SERVICIO:					5,46
VALOR SEM ENCARGOS:					24,37
VALOR ENCARGOS (118.24%):					2,08
VALOR COM ENCARGOS:					26,45

9.4. C3446 - PISO INTERTRAVADO TIPO TIJOLINHO (19,9x10x4)cm CINZA (M2)

MAO DE OBRA		UNID	COEFICIENTE	PREÇO UNITARIO	TOTAL
12391	PEDREIRO	SEINFRA H	0,49581052	13,46	6,67
12543	SERVENTE	SEINFRA H	0,74371577	9,13	6,79
TOTAL MAO DE OBRA:					13,46



RELATÓRIO ANALÍTICO - COMPOSIÇÕES DE CUSTOS

OBRA:	UNIDADE BÁSICA DE SAÚDE PORTE I	DATA:	01/09/2017	BDI:	28,82%
LOCAL:	RUA FRANCISCO MÁXIMO DE ANDRADE, S/NP RIACHO VERDE. VÁRZEA ALEGRE/CE	SEINFRA	024.1 COM DESONERAÇÃO	87,01%	03/20
CLIENTE:	V D BEZERRA ENGENHARIA - ME	SINAPI	2017/07 SEM DESONERAÇÃO	118,24%	74,40% 09/2017
		COMPOSIÇÕES PRÓPRIAS			

4445
 14
 14

MATERIAL	UNID	QUANTIDADE	PREÇO UNITÁRIO	TOTAL
I6231 TIJOLINHO K317 (19,9 X 10 X 4)cm - CINZA	SEINFRA UN	50,57267267	0,43	21,75
TOTAL MATERIAL:				21,75
VALOR SEM ENCARGOS:				28,95
VALOR ENCARGOS (87.01%):				6,26
VALOR COM ENCARGOS:				35,21

9.5. C3410 - CALÇADA DE PROTEÇÃO EM CIMENTADO C/ BASE DE CONCRETO (M2)

SERVIÇO	UNID	QUANTIDADE	PREÇO UNITÁRIO	TOTAL
C0055 ALVENARIA DE EMBASAMENTO DE TIJOLO COMUM, C/ARGAMASSA MISTA C/ CAL HIDRATADA	SEINFRA M3	0,17638954	459,92	81,13
C1213 EMBOÇO C/ ARGAMASSA MISTA DE CIMENTO, CAL HIDRATADA E AREIA S/PENEIRAR TRAÇO 1:2:9 ESP.= 20mm P/ PAREDE	SEINFRA M2	0,50956977	20,52	10,46
C1609 LASTRO DE CONCRETO INCLUINDO PREPARO E LANÇAMENTO	SEINFRA M3	0,06859593	364,22	24,98
C1915 PISO CIMENTADO C/ ARGAMASSA DE CIMENTO E AREIA S/ PENEIRAR, TRAÇO 1:4, ESP.= 1.5cm	SEINFRA M2	0,97994187	27,54	26,99
C2121 REBOCO C/ARGAMASSA DE CAL EM PASTA E AREIA PENEIRADA TRAÇO 1:3 ESP=5 mm P/PAREDE	SEINFRA M2	0,50956977	14,16	7,22
C2784 ESCAVAÇÃO MANUAL SOLO DE 1A.CAT. PROF. ATÉ 1.50m	SEINFRA M3	0,11759303	24,18	2,84
C2898 PINTURA HIDRACOR	SEINFRA M2	0,50956977	7,23	3,68
C2921 REATERRO C/COMPACTAÇÃO MANUAL S/CONTROLE, MATERIAL DA VALA	SEINFRA M3	0,11759303	15,51	1,82
TOTAL SERVIÇO:				159,12
VALOR SEM ENCARGOS:				117,46
VALOR ENCARGOS (87.01%):				41,66
VALOR COM ENCARGOS:				159,12

9.6. C1869 - PEITORIL DE GRANITO L= 15 cm (M)

MAO DE OBRA	UNID	QUANTIDADE	PREÇO UNITÁRIO	TOTAL
I2391 PEDREIRO	SEINFRA H	0,49976395	13,46	6,73
I2543 SERVENTE	SEINFRA H	0,24988198	9,13	2,28
TOTAL MAO DE OBRA:				9,01

MATERIAL	UNID	QUANTIDADE	PREÇO UNITÁRIO	TOTAL
I1610 PEITORIS DE GRANITO 15CM	SEINFRA M	0,99952799	40,00	39,98
TOTAL MATERIAL:				39,98

SERVIÇO	UNID	QUANTIDADE	PREÇO UNITÁRIO	TOTAL
C0197 ARGAMASSA MISTA DE CIMENTO CAL HIDR. E AREIA S/PEN: TRAÇO 1:1:4	SEINFRA M3	0,00374823	464,38	1,74
TOTAL SERVIÇO:				1,74
VALOR SEM ENCARGOS:				46,38
VALOR ENCARGOS (87.01%):				4,35
VALOR COM ENCARGOS:				50,73

9.7. C2284 - SOLEIRA DE GRANITO L= 15cm (M)

MAO DE OBRA	UNID	QUANTIDADE	PREÇO UNITÁRIO	TOTAL
I2391 PEDREIRO	SEINFRA H	0,42946786	13,46	5,78
I2543 SERVENTE	SEINFRA H	0,21473393	9,13	1,96
TOTAL MAO DE OBRA:				7,74

[Handwritten signature]

[Handwritten mark]



RELATÓRIO ANALÍTICO - COMPOSIÇÕES DE CUSTOS

OBRA:	UNIDADE BÁSICA DE SAÚDE PORTE I	DATA:	01/09/2017	BDI:	28,82%
LOCAL:	RUA FRANCISCO MÁXIMO DE ANDRADE, SNP RIACHO VERDE, VÁRZEA ALEGRE/CE	SEINFRA	024.1 COM DESONERAÇÃO	87,01%	03/2016
CLIENTE:	V D BEZERRA ENGENHARIA - ME	SINAPI	2017/07 SEM DESONERAÇÃO	118,24%	74,40% 08/2017
COMPOSIÇÕES PRÓPRIAS					

4446
115
11/11/2017

MATERIAL	UNID	COMPRIMENTO	PREÇO UNITÁRIO	TOTAL
I1880 SOLEIRA DE GRANITO DE 15CM	SEINFRA	M	0,85893571	59,10
TOTAL MATERIAL:				50,76

SERVICO	UNID	COMPRIMENTO	PREÇO UNITÁRIO	TOTAL
C0197 ARGAMASSA MISTA DE CIMENTO CAL HIDR. E AREIA S/PEN. TRAÇO 1:1:4	SEINFRA	M3	0,00322101	464,38
TOTAL SERVICIO:				1,50
VALOR SEM ENCARGOS:				56,26
VALOR ENCARGOS (87.01%):				3,74
VALOR COM ENCARGOS:				60,00

10.1. C2166 - REGISTRO DE GAVETA C/CANOPLA CROMADA D= 20mm (3/4") (UN)

MAO DE OBRA	FORTE	UNID	COEFICIENTE	PREÇO UNITÁRIO	TOTAL
I0043 AJUDANTE DE ENCANADOR	SEINFRA	H	0,60818524	10,47	6,37
I2320 ENCANADOR	SEINFRA	H	0,60818524	13,46	8,19
TOTAL MAO DE OBRA:					14,55

MATERIAL	UNID	COMPRIMENTO	PREÇO UNITÁRIO	TOTAL
I1180 FITA DE VEDAÇÃO	SEINFRA	M	0,93720349	0,38
I1806 REGISTRO DE GAVETA CROMADA 20MM (3/4")	SEINFRA	UN	0,99702499	60,50
TOTAL MATERIAL:				60,68
VALOR SEM ENCARGOS:				68,46
VALOR ENCARGOS (87.01%):				6,77
VALOR COM ENCARGOS:				75,23

10.2. C2172 - REGISTRO DE PRESSÃO C/CANOPLA CROMADA D= 20mm (3/4") (UN)

MAO DE OBRA	FORTE	UNID	COEFICIENTE	PREÇO UNITÁRIO	TOTAL
I0043 AJUDANTE DE ENCANADOR	SEINFRA	H	0,60897713	10,47	6,38
I2320 ENCANADOR	SEINFRA	H	0,60897713	13,46	8,20
TOTAL MAO DE OBRA:					14,57

MATERIAL	UNID	COMPRIMENTO	PREÇO UNITÁRIO	TOTAL
I180 FITA DE VEDAÇÃO	SEINFRA	M	0,93842377	0,38
I1811 REGISTRO DE PRESSÃO CROMADA 20MM (3/4")	SEINFRA	UN	0,99832316	53,31
TOTAL MATERIAL:				53,58
VALOR SEM ENCARGOS:				61,37
VALOR ENCARGOS (87.01%):				6,78
VALOR COM ENCARGOS:				68,15

10.3. C1525 - JOELHO 90 PVC SOLD./ROSCA. D= 20mmX1/2" (UN)

MAO DE OBRA	FORTE	UNID	COEFICIENTE	PREÇO UNITÁRIO	TOTAL
I0043 AJUDANTE DE ENCANADOR	SEINFRA	H	0,19775385	10,47	2,07
I2320 ENCANADOR	SEINFRA	H	0,19775385	13,46	2,66
TOTAL MAO DE OBRA:					4,73

MATERIAL	UNID	COMPRIMENTO	PREÇO UNITÁRIO	TOTAL
I0026 ADESIVO PARA TUBO DE PVC RIGIDO	SEINFRA	KG	0,00148315	38,25
I1180 FITA DE VEDAÇÃO	SEINFRA	M	0,29663079	0,38
TOTAL MATERIAL:				0,11

[Handwritten signature and initials]

[Handwritten mark]

RELATÓRIO ANALÍTICO - COMPOSIÇÕES DE CUSTOS



OBRA:	UNIDADE BÁSICA DE SAÚDE PORTE I	DATA: 01/09/2017	BDI: 28,82%
LOCAL:	RUA FRANCISCO MÁXIMO DE ANDRADE, S/Nº RIACHO VERDE, VÁRZEA ALEGRE/CE	SEINFRA	024.1 COM DESONERAÇÃO 87,01% - 03/2017
CLIENTE:	V D BEZERRA ENGENHARIA - ME	SINAPI	2017.07 SEM DESONERAÇÃO 118,24% 74,40% 08/2017
		COMPOSIÇÕES PRÓPRIAS - - -	

4347
 IMPRESSÃO MANUSCrita
 11/09/2017 14:58:12

11302	JOELHO PVC SOLDAVEL/ROSCA DE 20X1/2"	SEINFRA	UN	0,98876928	1,13	1,12
11888	SOLUÇÃO LIMPADORA PARA PVC RIGIDO	SEINFRA	L	0,00296631	27,30	0,08
TOTAL MATERIAL:						1,37
VALOR SEM ENCARGOS:						3,90
VALOR ENCARGOS (87.01%):						2,20
VALOR COM ENCARGOS:						6,10

10.4. C1560 - JOELHO REDUÇÃO PVC SOLD./ROSCA. D=25mmX1/2" (UN)

MAO DE OBRA	FONTE	UNID	COEFICIENTE	PREÇO UNITÁRIO	TOTAL
10043	AJUDANTE DE ENCANADOR	SEINFRA	H	0,19680798	2,06
12320	ENCANADOR	SEINFRA	H	0,19680798	2,65
TOTAL MAO DE OBRA:					4,71

MATERIAL	FONTE	UNID	COEFICIENTE	PREÇO UNITÁRIO	TOTAL
10026	ADESIVO PARA TUBO DE PVC RIGIDO	SEINFRA	KG	0,00246010	0,09
180	FITA DE VEDAÇÃO	SEINFRA	M	0,30505238	0,12
11308	JOELHO REDUÇÃO PVC SOLD./ROSCA DE 25X1/2"	SEINFRA	UN	0,98403993	1,67
11888	SOLUÇÃO LIMPADORA PARA PVC RIGIDO	SEINFRA	L	0,00393616	0,11
TOTAL MATERIAL:					1,99
VALOR SEM ENCARGOS:					4,51
VALOR ENCARGOS (87.01%):					2,19
VALOR COM ENCARGOS:					6,70

10.5. C1739 - LUVA PVC SOLDAVEL/ROSCA. D=25mmX3/4" (UN)

MAO DE OBRA	FONTE	UNID	COEFICIENTE	PREÇO UNITÁRIO	TOTAL
10043	AJUDANTE DE ENCANADOR	SEINFRA	H	0,14669881	1,54
12320	ENCANADOR	SEINFRA	H	0,14669881	1,97
TOTAL MAO DE OBRA:					3,51

MATERIAL	FONTE	UNID	COEFICIENTE	PREÇO UNITÁRIO	TOTAL
10026	ADESIVO PARA TUBO DE PVC RIGIDO	SEINFRA	KG	0,00244498	0,09
1180	FITA DE VEDAÇÃO	SEINFRA	M	0,38141691	0,14
11449	LUVA PVC SOLDAVEL/ROSCA DE 25X3/4"	SEINFRA	UN	0,97799208	1,14
11888	SOLUÇÃO LIMPADORA PARA PVC RIGIDO	SEINFRA	L	0,00391197	0,11
TOTAL MATERIAL:					1,49
VALOR SEM ENCARGOS:					3,37
VALOR ENCARGOS (87.01%):					1,63
VALOR COM ENCARGOS:					5,00

10.6. C1559 - JOELHO PVC SOLD. AZUL D=25mmX3/4" (UN)

MAO DE OBRA	FONTE	UNID	COEFICIENTE	PREÇO UNITÁRIO	TOTAL
10043	AJUDANTE DE ENCANADOR	SEINFRA	H	0,17818605	1,87
12320	ENCANADOR	SEINFRA	H	0,17818605	2,40
TOTAL MAO DE OBRA:					4,26

MATERIAL	FONTE	UNID	COEFICIENTE	PREÇO UNITÁRIO	TOTAL
10026	ADESIVO PARA TUBO DE PVC RIGIDO	SEINFRA	KG	0,00247480	0,09

RELATÓRIO ANALÍTICO - COMPOSIÇÕES DE CUSTOS



OBRA:	UNIDADE BÁSICA DE SAÚDE PORTE I	DATA: 01/09/2017	BDI: 28,82%
LOCAL:	RUA FRANCISCO MÁXIMO DE ANDRADE, S/NP RIACHO VERDE, VÁRZEA ALEGRE/CE	SEINFRA	024.1 COM DESONERAÇÃO 87,01% - 03/2015
CLIENTE:	V D BEZERRA ENGENHARIA - ME	SINAPI	2017/07 SEM DESONERAÇÃO 118,24% 74,40% 08/2017
		COMPOSIÇÕES PRÓPRIAS	

4143

11180	FITA DE VEDAÇÃO	SEINFRA	M	0,38606978	0,38	0,15
11301	JOELHO PVC SOLD.AZUL DE 25X3/4"	SEINFRA	UN	0,98992253	5,30	5,25
11888	SOLUÇÃO LIMPADORA PARA PVC RIGIDO	SEINFRA	L	0,00395969	27,30	0,11
TOTAL MATERIAL:						5,60
VALOR SEM ENCARGOS:						7,88
VALOR ENCARGOS (87.01%):						1,98
VALOR COM ENCARGOS:						9,86

10.7. C1562 - JOELHO REDUÇÃO PVC SOLD. AZUL D=25mmX1/2" (UN)

MAO DE OBRA	FORTE	UNID	COEFICIENTE	PREÇO UNITARIO	TOTAL
10043	AJUDANTE DE ENCANADOR	SEINFRA	H	0,17409157	1,82
12320	ENCANADOR	SEINFRA	H	0,17409157	2,34
TOTAL MAO DE OBRA:					4,17

MATERIAL	FORTE	UNID	COEFICIENTE	PREÇO UNITARIO	TOTAL
10026	ADESIVO PARA TUBO DE PVC RIGIDO	SEINFRA	KG	0,00241794	0,09
11180	FITA DE VEDAÇÃO	SEINFRA	M	0,29982436	0,11
11306	JOELHO REDUÇÃO PVC SOLD.AZUL DE 25X1/2"	SEINFRA	UN	0,96717537	3,77
11888	SOLUÇÃO LIMPADORA PARA PVC RIGIDO	SEINFRA	L	0,00386870	0,11
TOTAL MATERIAL:					4,08
VALOR SEM ENCARGOS:					6,31
VALOR ENCARGOS (87.01%):					1,94
VALOR COM ENCARGOS:					8,25

10.8. C0952 - COTOVELO PVC SOLD. MARROM D=20mm (1/2") (UN)

MAO DE OBRA	FORTE	UNID	COEFICIENTE	PREÇO UNITARIO	TOTAL
10043	AJUDANTE DE ENCANADOR	SEINFRA	H	0,17953651	1,88
12320	ENCANADOR	SEINFRA	H	0,17953651	2,42
TOTAL MAO DE OBRA:					4,30

MATERIAL	FORTE	UNID	COEFICIENTE	PREÇO UNITARIO	TOTAL
10026	ADESIVO PARA TUBO DE PVC RIGIDO	SEINFRA	KG	0,00498713	0,19
10883	COTOVELO PVC SOLDAVEL DE 20MM	SEINFRA	UN	0,99742503	0,60
11888	SOLUÇÃO LIMPADORA PARA PVC RIGIDO	SEINFRA	L	0,00199485	0,05
TOTAL MATERIAL:					0,84
VALOR SEM ENCARGOS:					3,14
VALOR ENCARGOS (87.01%):					2,00
VALOR COM ENCARGOS:					5,14

10.9. C0953 - COTOVELO PVC SOLD. MARROM D=25mm (3/4") (UN)

MAO DE OBRA	FORTE	UNID	COEFICIENTE	PREÇO UNITARIO	TOTAL
10043	AJUDANTE DE ENCANADOR	SEINFRA	H	0,18000000	1,88
12320	ENCANADOR	SEINFRA	H	0,18000000	2,42
TOTAL MAO DE OBRA:					4,31

MATERIAL	FORTE	UNID	COEFICIENTE	PREÇO UNITARIO	TOTAL
10026	ADESIVO PARA TUBO DE PVC RIGIDO	SEINFRA	KG	0,00600000	0,23



RELATÓRIO ANALÍTICO - COMPOSIÇÕES DE CUSTOS

2149
11/11/2017

OBRA:	UNIDADE BÁSICA DE SAÚDE PORTE I	DATA:	01/09/2017	BDI:	28,82%
LOCAL:	RUA FRANCISCO MÁXIMO DE ANDRADE, S/NP RIACHO VERDE, VÁRZEA ALEGRE/CE	SEINFRA	024.1 COM DESONERAÇÃO	87,01%	03/2017
CLIENTE:	V D BEZERRA ENGENHARIA - ME	SINAPI	2017/07 SEM DESONERAÇÃO	118,24%	74,40%
			COMPOSIÇÕES PRÓPRIAS	-	-

10884	COTOVELO PVC SOLDAVEL DE 25MM	SEINFRA	UN	1,00000000	0,80	0,80
11888	SOLUÇÃO LIMPADORA PARA PVC RIGIDO	SEINFRA	L	0,00240000	27,30	0,07
TOTAL MATERIAL:						1,10
VALOR SEM ENCARGOS:						3,40
VALOR ENCARGOS (87,01%):						2,00
VALOR COM ENCARGOS:						5,40

10.10. C0956 - COTOVELO PVC SOLD. MARROM D=50mm (1 1/2") (UN)

MAO DE OBRA	FONTE	UNID	COEFICIENTE	PREÇO UNITÁRIO	TOTAL
10043	AJUDANTE DE ENCANADOR	SEINFRA	H	0,27097381	2,84
12320	ENCANADOR	SEINFRA	H	0,27097381	3,65
TOTAL MAO DE OBRA:					6,48

MATERIAL	FONTE	UNID	COEFICIENTE	PREÇO UNITÁRIO	TOTAL
10026	ADESIVO PARA TUBO DE PVC RIGIDO	SEINFRA	KG	0,01354869	0,52
10887	COTOVELO PVC SOLDAVEL DE 50MM	SEINFRA	UN	0,96776361	4,84
11888	SOLUÇÃO LIMPADORA PARA PVC RIGIDO	SEINFRA	L	0,00580658	0,16
TOTAL MATERIAL:					5,52
VALOR SEM ENCARGOS:					8,98
VALOR ENCARGOS (87,01%):					3,02
VALOR COM ENCARGOS:					12,00

10.11. C0019 - ADAPTADOR PVC SOLD. FLANGES LIVRES P/CX. D'ÁGUA 20mm (1/2") (UN)

MAO DE OBRA	FONTE	UNID	COEFICIENTE	PREÇO UNITÁRIO	TOTAL
10043	AJUDANTE DE ENCANADOR	SEINFRA	H	0,08744802	0,92
12320	ENCANADOR	SEINFRA	H	0,08744802	1,18
TOTAL MAO DE OBRA:					2,09

MATERIAL	FONTE	UNID	COEFICIENTE	PREÇO UNITÁRIO	TOTAL
10011	ADAPTADOR PVC SOLD. FLANGES LIVRES P/CX. D'ÁGUA 20MM	SEINFRA	UN	0,97164470	8,55
10026	ADESIVO PARA TUBO DE PVC RIGIDO	SEINFRA	KG	0,00145747	0,06
11180	FITA DE VEDAÇÃO	SEINFRA	M	0,58298682	0,22
11888	SOLUÇÃO LIMPADORA PARA PVC RIGIDO	SEINFRA	L	0,00291493	0,08
TOTAL MATERIAL:					8,91
VALOR SEM ENCARGOS:					10,03
VALOR ENCARGOS (87,01%):					0,97
VALOR COM ENCARGOS:					11,00

10.12. C0023 - ADAPTADOR PVC SOLD. FLANGES LIVRES P/CX. D'ÁGUA 50mm (1 1/2") (UN)

MAO DE OBRA	FONTE	UNID	COEFICIENTE	PREÇO UNITÁRIO	TOTAL
10043	AJUDANTE DE ENCANADOR	SEINFRA	H	0,13964319	1,46
12320	ENCANADOR	SEINFRA	H	0,13964319	1,88
TOTAL MAO DE OBRA:					3,34

MATERIAL	FONTE	UNID	COEFICIENTE	PREÇO UNITÁRIO	TOTAL
10015	ADAPTADOR PVC SOLD. FLANGES LIVRES P/CX. D'ÁGUA 50MM	SEINFRA	UN	0,99745136	24,49
10026	ADESIVO PARA TUBO DE PVC RIGIDO	SEINFRA	KG	0,00748088	0,29

[Handwritten signatures and marks]



RELATÓRIO ANALÍTICO - COMPOSIÇÕES DE CUSTOS

OBRA:	UNIDADE BÁSICA DE SAÚDE PORTE I	DATA : 01/09/2017	BDI : 28,82%
LOCAL:	RUA FRANCISCO MÁXIMO DE ANDRADE, SNP RIACHO VERDE, VÁRZEA ALEGRE/CE	SEINFRA	024.1 COM DESONERAÇÃO 87,01% 03/2016
CLIENTE:	V D BEZERRA ENGENHARIA - ME	SINAPI	2017/07 SEM DESONERAÇÃO 118,24% 74,40% 08/2017
		COMPOSIÇÕES PRÓPRIAS	

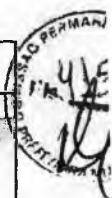

1180	FITA DE VEDAÇÃO	SEINFRA	M	1,56599864	0,38	0,60
11888	SOLUÇÃO LIMPADORA PARA PVC RIGIDO	SEINFRA	L	0,01097197	27,30	0,30
TOTAL MATERIAL:						25,61
VALOR SEM ENCARGOS:						27,40
VALOR ENCARGOS (87,01%):						1,55
VALOR COM ENCARGOS:						28,95

10.13. C3653 - ADAPTADOR PVC P/ REGISTRO 25mm (3/4") (UN)

MAO DE OBRA	FORTE	UNID	COEFICIENTE	PREÇO UNITÁRIO	TOTAL	
10043	AJUDANTE DE ENCANADOR	SEINFRA	H	0,08883654	10,47	0,93
12320	ENCANADOR	SEINFRA	H	0,08883654	13,46	1,20
TOTAL MAO DE OBRA:					2,13	

MATERIAL	UNID	COEFICIENTE	PREÇO UNITÁRIO	TOTAL		
10026	ADESIVO PARA TUBO DE PVC RIGIDO	SEINFRA	KG	0,00298121	38,25	0,11
11180	FITA DE VEDAÇÃO	SEINFRA	M	0,24676816	0,38	0,09
16722	ADAPTADOR PVC REGISTRO 25MM (3/4")	SEINFRA	UN	0,98707264	1,00	0,99
TOTAL MATERIAL:				1,19		
VALOR SEM ENCARGOS:				2,33		
VALOR ENCARGOS (87,01%):				0,99		
VALOR COM ENCARGOS:				3,32		

10.14. C0492 - BUCHA REDUÇÃO PVC ROSC. D=1 1/2"X3/4" (50X25mm) (UN)

MAO DE OBRA	FORTE	UNID	COEFICIENTE	PREÇO UNITÁRIO	TOTAL	
10043	AJUDANTE DE ENCANADOR	SEINFRA	H	0,13742646	10,47	1,44
12320	ENCANADOR	SEINFRA	H	0,13742646	13,46	1,85
TOTAL MAO DE OBRA:					3,29	

MATERIAL	UNID	COEFICIENTE	PREÇO UNITÁRIO	TOTAL		
10306	BUCHA REDUÇÃO PVC ROSCAVEL DE 1 1/2X3/4"	SEINFRA	UN	0,98161756	3,74	3,67
11180	FITA DE VEDAÇÃO	SEINFRA	M	1,15830872	0,38	0,44
TOTAL MATERIAL:				4,11		
VALOR SEM ENCARGOS:				5,87		
VALOR ENCARGOS (87,01%):				1,53		
VALOR COM ENCARGOS:				7,40		

10.15. C2408 - TÊ REDUÇÃO PVC SOLD. MARROM D=50X25mm (1 1/2"X3/4") (UN)

MAO DE OBRA	FORTE	UNID	COEFICIENTE	PREÇO UNITÁRIO	TOTAL	
10043	AJUDANTE DE ENCANADOR	SEINFRA	H	0,29595958	10,47	3,10
12320	ENCANADOR	SEINFRA	H	0,29595958	13,46	3,98
TOTAL MAO DE OBRA:					7,08	

MATERIAL	UNID	COEFICIENTE	PREÇO UNITÁRIO	TOTAL		
10026	ADESIVO PARA TUBO DE PVC RIGIDO	SEINFRA	KG	0,01726431	38,25	0,66
11888	SOLUÇÃO LIMPADORA PARA PVC RIGIDO	SEINFRA	L	0,02564983	27,30	0,70
12023	TE REDUCAO PVC SOLDAVEL DE 50X25MM	SEINFRA	UN	0,98653193	6,90	6,81
TOTAL MATERIAL:				8,17		

Handwritten signatures and initials:
 - A large signature in the center.
 - A signature on the left.
 - A signature on the right.



RELATÓRIO ANALÍTICO - COMPOSIÇÕES DE CUSTOS

4251
U

OBRA:	UNIDADE BÁSICA DE SAÚDE PORTE I	DATA:	01/09/2017	BDI:	28,82%
LOCAL:	RUA FRANCISCO MÁXIMO DE ANDRADE, S/NP RIACHO VERDE, VÁRZEA ALEGRE/CE	SEINFRA	024.1 COM DESONERAÇÃO	87,01%	03/2013
CLIENTE:	V D BEZERRA ENGENHARIA - ME	SINAPI	2017/07 SEM DESONERAÇÃO	118,24%	74,40% 09/2017
		COMPOSIÇÕES PRÓPRIAS			

VALOR SEM ENCARGOS: 11,95
 VALOR ENCARGOS (87.01%): 3,30
 VALOR COM ENCARGOS: 15,25

10.16. C2381 - TÊ PVC SOLD. MARROM D= 25mm (3/4") (UN)

MAO DE OBRA	FORTE	UNID	COEFICIENTE	PREÇO UNITÁRIO	TOTAL
I0043 AJUDANTE DE ENCANADOR	SEINFRA	H	0,18558463	10,47	1,94
I2320 ENCANADOR	SEINFRA	H	0,18558463	13,46	2,50
TOTAL MAO DE OBRA:					4,44

MATERIAL	FORTE	UNID	COEFICIENTE	PREÇO UNITÁRIO	TOTAL
I0026 ADESIVO PARA TUBO DE PVC RIGIDO	SEINFRA	KG	0,00879085	38,25	0,34
I1888 SOLUÇÃO LIMPADORA PARA PVC RIGIDO	SEINFRA	L	0,00351634	27,30	0,10
I1972 TE PVC SOLDAVEL 25MM	SEINFRA	UN	0,97676120	1,00	0,98
TOTAL MATERIAL:					1,41

VALOR SEM ENCARGOS: 3,78
 VALOR ENCARGOS (87.01%): 2,07
 VALOR COM ENCARGOS: 5,85

10.17. C2384 - TÊ PVC SOLD. MARROM D= 50mm (1 1/2") (UN)

MAO DE OBRA	FORTE	UNID	COEFICIENTE	PREÇO UNITÁRIO	TOTAL
I0043 AJUDANTE DE ENCANADOR	SEINFRA	H	0,29322857	10,47	3,07
I2320 ENCANADOR	SEINFRA	H	0,29322857	13,46	3,95
TOTAL MAO DE OBRA:					7,02

MATERIAL	FORTE	UNID	COEFICIENTE	PREÇO UNITÁRIO	TOTAL
I0026 ADESIVO PARA TUBO DE PVC RIGIDO	SEINFRA	KG	0,02052600	38,25	0,79
I1888 SOLUÇÃO LIMPADORA PARA PVC RIGIDO	SEINFRA	L	0,00879686	27,30	0,24
I1975 TE PVC SOLDAVEL 50MM	SEINFRA	UN	0,97742854	6,30	6,16
TOTAL MATERIAL:					7,18

VALOR SEM ENCARGOS: 10,94
 VALOR ENCARGOS (87.01%): 3,26
 VALOR COM ENCARGOS: 14,20

10.18. C2615 - TUBO PVC SOLD. MARROM D= 20mm (1/2") (M)

MAO DE OBRA	FORTE	UNID	COEFICIENTE	PREÇO UNITÁRIO	TOTAL
I0043 AJUDANTE DE ENCANADOR	SEINFRA	H	0,08904431	10,47	0,93
I2320 ENCANADOR	SEINFRA	H	0,08904431	13,46	1,20
TOTAL MAO DE OBRA:					2,13

MATERIAL	FORTE	UNID	COEFICIENTE	PREÇO UNITÁRIO	TOTAL
I0026 ADESIVO PARA TUBO DE PVC RIGIDO	SEINFRA	KG	0,00039575	38,25	0,02
I1888 SOLUÇÃO LIMPADORA PARA PVC RIGIDO	SEINFRA	L	0,00019788	27,30	0,01
I2199 TUBO PVC SOLDÁVEL DE 20MM (1/2')	SEINFRA	M	0,99927500	1,85	1,85
TOTAL MATERIAL:					1,87

VALOR SEM ENCARGOS: 3,01
 VALOR ENCARGOS (87.01%): 0,99

(Handwritten signatures and initials)

RELATÓRIO ANALÍTICO - COMPOSIÇÕES DE CUSTOS



OBRA:	UNIDADE BÁSICA DE SAÚDE PORTE I	DATA:	01/09/2017	BDI:	28,82%
LOCAL:	RUA FRANCISCO MÁXIMO DE ANDRADE, S/NP RIACHO VERDE, VÁRZEA ALEGRE/CE	SEINFRA	024.1 COM DESONERAÇÃO	87,01%	03/2016
CLIENTE:	V D BEZERRA ENGENHARIA - ME	SINAPI	2017/07 SEM DESONERAÇÃO	118,24%	09/2017
		COMPOSIÇÕES PRÓPRIAS			

VALOR COM ENCARGOS: 4,00

10.19. C2616 - TUBO PVC SOLD. MARROM D= 25mm (3/4") (M)

MAO DE OBRA	DESCR. OBRA	FORTE	UNID	COEFICIENTE	PREÇO UNITÁRIO	TOTAL
10043	AJUDANTE DE ENCANADOR	SEINFRA	H	0,08937361	10,47	0,94
12320	ENCANADOR	SEINFRA	H	0,08937361	13,46	1,20
TOTAL MAO DE OBRA:						2,14

MATERIAL	DESCR. MATERIAL	FORTE	UNID	COEFICIENTE	PREÇO UNITÁRIO	TOTAL
10026	ADESIVO PARA TUBO DE PVC RIGIDO	SEINFRA	KG	0,00037239	38,25	0,01
11888	SOLUÇÃO LIMPADORA PARA PVC RIGIDO	SEINFRA	L	0,00014896	27,30	0,00
12200	TUBO PVC SOLDÁVEL DE 25MM (3/4")	SEINFRA	M	0,75222791	2,45	1,84
TOTAL MATERIAL:						1,86

VALOR SEM ENCARGOS: 3,00
VALOR ENCARGOS (87.01%): 1,00
VALOR COM ENCARGOS: 4,00

10.20. C2619 - TUBO PVC SOLD. MARROM D= 50mm (1 1/2") (M)

MAO DE OBRA	DESCR. OBRA	FORTE	UNID	COEFICIENTE	PREÇO UNITÁRIO	TOTAL
10043	AJUDANTE DE ENCANADOR	SEINFRA	H	0,23530850	10,47	2,46
12320	ENCANADOR	SEINFRA	H	0,23530850	13,46	3,17
TOTAL MAO DE OBRA:						5,63

MATERIAL	DESCR. MATERIAL	FORTE	UNID	COEFICIENTE	PREÇO UNITÁRIO	TOTAL
10026	ADESIVO PARA TUBO DE PVC RIGIDO	SEINFRA	KG	0,00117654	38,25	0,05
11888	SOLUÇÃO LIMPADORA PARA PVC RIGIDO	SEINFRA	L	0,00049023	27,30	0,01
12203	TUBO PVC SOLDÁVEL DE 50MM (1 1/2")	SEINFRA	M	0,99025661	10,19	10,09
TOTAL MATERIAL:						10,15

VALOR SEM ENCARGOS: 13,16
VALOR ENCARGOS (87.01%): 2,62
VALOR COM ENCARGOS: 15,78

21. C0348 - BACIA DE LOUÇA BRANCA C/CAIXA ACOPLADA (UN)

MAO DE OBRA	DESCR. OBRA	FORTE	UNID	COEFICIENTE	PREÇO UNITÁRIO	TOTAL
10043	AJUDANTE DE ENCANADOR	SEINFRA	H	1,96365670	10,47	20,56
12320	ENCANADOR	SEINFRA	H	1,96365670	13,46	26,43
TOTAL MAO DE OBRA:						48,99

MATERIAL	DESCR. MATERIAL	FORTE	UNID	COEFICIENTE	PREÇO UNITÁRIO	TOTAL
10171	BACIA LOUÇA BRANCA PARA CAIXA ACOPLADA	SEINFRA	UN	0,98182835	239,70	235,34
10301	BUCHA PLASTICA 8MM	SEINFRA	UN	1,96365670	0,17	0,33
10406	CAIXA ACOPLADA DE LOUÇA BRANCA PARA BACIA	SEINFRA	UN	0,98182835	152,60	149,83
11091	ENGATE CROMADO	SEINFRA	UN	0,98182835	16,06	15,77
11180	FITA DE VEDAÇÃO	SEINFRA	M	0,54982388	0,38	0,21
11579	PARAFUSO CROMADO P/FIXAÇÃO SANITARIOS	SEINFRA	UN	1,96365670	2,55	5,01
11925	TAMPA PLASTICA PARA BACIA	SEINFRA	UN	0,98182835	20,90	20,52
TOTAL MATERIAL:						427,01

**RELATÓRIO ANALÍTICO - COMPOSIÇÕES DE CUSTOS**

OBRA:	UNIDADE BÁSICA DE SAÚDE PORTE I	DATA:	01/09/2017	BDI:	28,82%
LOCAL:	RUA FRANCISCO MÁXIMO DE ANDRADE, S/NP RIACHO VERDE, VÁRZEA ALEGRE/CE	SEINFRA	024.1 COM DESONERAÇÃO	87,01%	03/2016
CLIENTE:	V D BEZERRA ENGENHARIA - ME	SINAPI	2017/07 SEM DESONERAÇÃO	118,24%	08/2017
		COMPOSIÇÕES PRÓPRIAS			



VALOR SEM ENCARGOS: 452,14
 VALOR ENCARGOS (87.01%): 21,86
 VALOR COM ENCARGOS: 474,00

10.22. C4068 - BANCADA DE GRANITO CINZA E=2cm (M2)

MAO DE OBRA	FORTE	UNID	COEFICIENTE	PREÇO UNITÁRIO	TOTAL
12391 PEDREIRO	SEINFRA	H	1,19591336	13,46	16,10
12543 SERVENTE	SEINFRA	H	1,99318894	9,13	18,20
TOTAL MAO DE OBRA:					34,29

MATERIAL	FORTE	UNID	COEFICIENTE	PREÇO UNITÁRIO	TOTAL
10108 AREIA GROSSA	SEINFRA	M3	0,00797276	50,00	0,40
10805 CIMENTO PORTLAND	SEINFRA	KG	3,18910230	0,50	1,59
17893 BANCADA DE GRANITO CINZA POLIDO E=2cm	SEINFRA	M2	0,99659447	187,35	186,71
TOTAL MATERIAL:					188,71

VALOR SEM ENCARGOS: 207,04
 VALOR ENCARGOS (87.01%): 15,96
 VALOR COM ENCARGOS: 223,00

10.23. C0985 - CUBA DE INOX PARA BANCADA, COMPLETA (UN)

MAO DE OBRA	FORTE	UNID	COEFICIENTE	PREÇO UNITÁRIO	TOTAL
12320 ENCANADOR	SEINFRA	H	1,49592522	13,46	20,14
TOTAL MAO DE OBRA:					20,14

MATERIAL	FORTE	UNID	COEFICIENTE	PREÇO UNITÁRIO	TOTAL
10915 CUBA DE AÇO INOX	SEINFRA	UN	0,99728348	141,00	140,62
11861 SIFÃO CROMADO 1 1/4"X1 1/2"	SEINFRA	UN	0,99728348	67,78	67,60
12271 VÁLVULA DE METAL 1 1/4"	SEINFRA	UN	0,99728348	28,73	28,65
TOTAL MATERIAL:					236,86

VALOR SEM ENCARGOS: 247,63
 VALOR ENCARGOS (87.01%): 9,37
 VALOR COM ENCARGOS: 257,00

10.24. C3513 - CHUVEIRO CROMADO C/ ARTICULAÇÃO (UN)

MAO DE OBRA	FORTE	UNID	COEFICIENTE	PREÇO UNITÁRIO	TOTAL
10043 AJUDANTE DE ENCANADOR	SEINFRA	H	0,49885194	10,47	5,22
12320 ENCANADOR	SEINFRA	H	0,49885194	13,46	6,71
TOTAL MAO DE OBRA:					11,94

MATERIAL	FORTE	UNID	COEFICIENTE	PREÇO UNITÁRIO	TOTAL
11180 FITA DE VEDAÇÃO	SEINFRA	M	0,27935709	0,38	0,11
16167 CHUVEIRO COM ARTICULAÇÃO CROMADO 1/2"	SEINFRA	UN	0,99770389	75,63	75,46
TOTAL MATERIAL:					75,56

VALOR SEM ENCARGOS: 81,95
 VALOR ENCARGOS (87.01%): 5,55
 VALOR COM ENCARGOS: 87,50

Handwritten signatures and initials at the bottom of the page.

RELATÓRIO ANALÍTICO - COMPOSIÇÕES DE CUSTOS



OBRA:	UNIDADE BÁSICA DE SAÚDE PORTE I	DATA: 01/09/2017	BDI: 28,82%
LOCAL:	RUA FRANCISCO MÁXIMO DE ANDRADE, S/NP RIACHO VERDE, VÁRZEA ALEGRE/CE	SEINFRA	024.1 COM DESONERAÇÃO 87,01% 03/2017
CLIENTE:	V D BEZERRA ENGENHARIA - ME	SINAPI	2017/07 SEM DESONERAÇÃO 118,24% 74,40% 08/2017
		COMPOSIÇÕES PRÓPRIAS	

4354

10.25. C3671 - CONE PARA EXPURGO EM AÇO INOX COM TAMPA E GRELHA - L=500MM X C=500MM, ALTURA ATÉ 300MM E SAÍDA D=100MM (UN)

MAO DE OBRA	FORTE	UNID	COEFICIENTE	PREÇO UNITÁRIO	TOTAL
I2391 PEDREIRO	SEINFRA	H	0,99648018	13,46	13,41
I2543 SERVENTE	SEINFRA	H	1,14595221	9,13	10,46
TOTAL MAO DE OBRA:					23,88

MATERIAL	FORTE	UNID	COEFICIENTE	PREÇO UNITÁRIO	TOTAL
I0108 AREIA GROSSA	SEINFRA	M3	0,01494720	50,00	0,75
I0805 CIMENTO PORTLAND	SEINFRA	KG	5,33116896	0,50	2,67
I1605 PEDRISCO	SEINFRA	M3	0,02989441	63,20	1,89
I2040 TELA SOLDADA EM AÇO CA-60 B FIO= 5,0MM MALHA 10 X 10 CM	SEINFRA	M2	0,84700815	11,10	9,40
I2089 TINTA ASFÁLTICA	SEINFRA	KG	0,64771212	6,26	4,05
I6739 CONE PARA EXPURGO EM AÇO INOX COM TAMPA E GRELHA - L=500MM X C=500MM, ALTURA ATÉ 300MM E SAÍDA D=100MM	SEINFRA	UN	0,99648018	719,90	717,37
TOTAL MATERIAL:					736,12

VALOR SEM ENCARGOS: 748,89
VALOR ENCARGOS (87,01%): 11,11
VALOR COM ENCARGOS: 760,00

10.26. C3004 - LAVATÓRIO DE LOUÇA BRANCA S/COLUNA C/TORNEIRA DE METAL E ACESSÓRIOS - PADRÃO POPULAR (UN)

MAO DE OBRA	FORTE	UNID	COEFICIENTE	PREÇO UNITÁRIO	TOTAL
I0043 AJUDANTE DE ENCANADOR	SEINFRA	H	2,73862534	10,47	28,67
I2320 ENCANADOR	SEINFRA	H	2,73862534	13,46	36,86
TOTAL MAO DE OBRA:					65,54

MATERIAL	FORTE	UNID	COEFICIENTE	PREÇO UNITÁRIO	TOTAL
I1092 ENGATE DE PVC	SEINFRA	UN	0,99586376	4,94	4,92
I1344 LAVATÓRIO DE LOUÇA BRANCA SEM COLUNA	SEINFRA	UN	0,99586376	72,31	72,01
I2420 SIFÃO PVC 1.1/2" PARA LAVATORIO	SEINFRA	UN	0,99586376	10,13	10,09
I2483 PARAFUSO DE FIXAÇÃO 8MM	SEINFRA	UN	3,98345503	0,55	2,19
I2502 TORNEIRA DE METAL BRANCO 1/2", CANO CURTO (PADRÃO POPULAR)	SEINFRA	UN	0,99586376	35,00	34,86
TOTAL MATERIAL:					124,06

VALOR SEM ENCARGOS: 159,11
VALOR ENCARGOS (87,01%): 30,49
VALOR COM ENCARGOS: 189,60

10.27. C2311 - TANQUE DE AÇO INOXIDÁVEL (UN)

MAO DE OBRA	FORTE	UNID	COEFICIENTE	PREÇO UNITÁRIO	TOTAL
I0043 AJUDANTE DE ENCANADOR	SEINFRA	H	2,99785398	10,47	31,39
I2320 ENCANADOR	SEINFRA	H	2,99785398	13,46	40,35
TOTAL MAO DE OBRA:					71,74

MATERIAL	FORTE	UNID	COEFICIENTE	PREÇO UNITÁRIO	TOTAL
I0851 CONJUNTO FIXAÇÃO P/TANQUE	SEINFRA	UN	0,99928466	21,63	21,61
I1180 FITA DE VEDAÇÃO	SEINFRA	M	0,74946350	0,38	0,28
I1862 SIFÃO CROMADO 1 1/4"X2"	SEINFRA	UN	0,99928466	86,00	85,94
I1935 TANQUE DE AÇO INOXIDÁVEL	SEINFRA	UN	0,99928466	273,87	273,67



RELATÓRIO ANALÍTICO - COMPOSIÇÕES DE CUSTOS

OBRA:	UNIDADE BÁSICA DE SAÚDE PORTE I	DATA:	01/09/2017	BDI:	28,82%
LOCAL:	RUA FRANCISCO MÁXIMO DE ANDRADE, S/NP RIACHO VERDE. VÁRZEA ALEGRE/CE	SEINFRA	024.1 COM DESONERAÇÃO	87,01%	03/2017
CLIENTE:	V D BEZERRA ENGENHARIA - ME	SINAPI	2017/07 SEM DESONERAÇÃO	118,24%	74,40%
			COMPOSIÇÕES PRÓPRIAS		09/2017

4353
 10/09/2017
 17h 00min

12271	VÁLVULA DE METAL 1 1/4"	SEINFRA	UN	0,99928466	28,73	28,71
TOTAL MATERIAL:						410,22

VALOR SEM ENCARGOS:	448,58
VALOR ENCARGOS (87.01%):	33,38
VALOR COM ENCARGOS:	481,96

10.28. C2504 - TORNEIRA DE PRESSÃO CROMADA LONGA P/PIA (UN)

MAO DE OBRA	FORTE	UNID	COEFICIENTE	PREÇO UNITÁRIO	TOTAL
10043 AJUDANTE DE ENCANADOR	SEINFRA	H	0,64748806	10,47	6,78
12320 ENCANADOR	SEINFRA	H	0,64748806	13,46	8,72
TOTAL MAO DE OBRA:					15,49

MATERIAL	FORTE	UNID	COEFICIENTE	PREÇO UNITÁRIO	TOTAL
11180 FITA DE VEDAÇÃO	SEINFRA	M	0,27891793	0,38	0,11
12131 TORNEIRA DE PRESSÃO CROMADA LONGA P/PIA 3/4"	SEINFRA	UN	0,99613548	51,85	51,65
TOTAL MATERIAL:					51,76

VALOR SEM ENCARGOS:	60,04
VALOR ENCARGOS (87.01%):	7,21
VALOR COM ENCARGOS:	67,25

10.29. C2506 - TORNEIRA DE PRESSÃO P/JARDIM DE 3/4" (UN)

MAO DE OBRA	FORTE	UNID	COEFICIENTE	PREÇO UNITÁRIO	TOTAL
10043 AJUDANTE DE ENCANADOR	SEINFRA	H	0,48096209	10,47	5,04
12320 ENCANADOR	SEINFRA	H	0,24048104	13,46	3,24
TOTAL MAO DE OBRA:					8,27

MATERIAL	FORTE	UNID	COEFICIENTE	PREÇO UNITÁRIO	TOTAL
11180 FITA DE VEDAÇÃO	SEINFRA	M	0,96192417	0,38	0,37
12133 TORNEIRA DE PRESSÃO P/ JARDIM DE 3/4"	SEINFRA	UN	0,96192417	15,97	15,36
TOTAL MATERIAL:					15,73

VALOR SEM ENCARGOS:	20,15
VALOR ENCARGOS (87.01%):	3,85
VALOR COM ENCARGOS:	24,00

10.30. C1898 - PEÇAS DE APOIO DEFICIENTES C/TUBO INOX P/WC'S (M)

MAO DE OBRA	FORTE	UNID	COEFICIENTE	PREÇO UNITÁRIO	TOTAL
11530 MONTADOR	SEINFRA	H	0,99938581	13,46	13,45
12391 PEDREIRO	SEINFRA	H	0,24984645	13,46	3,36
12543 SERVENTE	SEINFRA	H	0,34878503	9,13	3,19
TOTAL MAO DE OBRA:					20,01

MATERIAL	FORTE	UNID	COEFICIENTE	PREÇO UNITÁRIO	TOTAL
10108 AREIA GROSSA	SEINFRA	M3	0,00049969	50,00	0,02
10805 CIMENTO PORTLAND	SEINFRA	KG	0,14990788	0,50	0,07
11646 PEÇAS DE APOIO DEFICIENTE C/TUBO INOX EM WC'S	SEINFRA	M	0,99938581	176,00	175,89
TOTAL MATERIAL:					175,99

VALOR SEM ENCARGOS:	186,69
----------------------------	---------------

[Handwritten signatures and initials]

RELATÓRIO ANALÍTICO - COMPOSIÇÕES DE CUSTOS



OBRA:	UNIDADE BÁSICA DE SAÚDE PORTE I	DATA:	01/08/2017	BDI:	28,82%
LOCAL:	RUA FRANCISCO MÁXIMO DE ANDRADE, S/NP RIACHO VERDE, VÁRZEA ALEGRE/CE	SEINFRA	024.1 COM DESONERAÇÃO	87,01%	03/2016
CLIENTE:	V D BEZERRA ENGENHARIA - ME	SINAPI	2017/07 SEM DESONERAÇÃO	118,24%	08/2017
		COMPOSIÇÕES PRÓPRIAS			

VALOR ENCARGOS (87.01%): 9,31
VALOR COM ENCARGOS: 196,00

10.31. 00037105 - CAIXA D'AGUA FIBRA DE VIDRO PARA 5000 LITROS, COM TAMPA (UN)

VALOR SEM ENCARGOS: 1.399,90
VALOR ENCARGOS: 0,00
VALOR COM ENCARGOS: 1.399,90

11.1. C3584 - CAIXA DE GORDURA/SABÃO PRÉ MOLDADA - PADRÃO POPULAR (UN)

MAO DE OBRA	DESCR. OBRA	FORTE	UNID	COEFICIENTE	PREÇO UNITÁRIO	TOTAL
10043	AJUDANTE DE ENCANADOR	SEINFRA	H	0,49372365	10,47	5,17
12320	ENCANADOR	SEINFRA	H	0,49372365	13,46	6,65
TOTAL MAO DE OBRA:						11,81

MATERIAL	DESCR. MATERIAL	FORTE	UNID	COEFICIENTE	PREÇO UNITÁRIO	TOTAL
16123	CAIXA DE GORDURA PRÉ-MOLDADA DE CIMENTO (PADRÃO MUTIRÃO)	SEINFRA	UN	0,98744731	41,81	41,29
TOTAL MATERIAL:						41,29

VALOR SEM ENCARGOS: 47,60
VALOR ENCARGOS (87.01%): 5,50
VALOR COM ENCARGOS: 53,10

11.2. 74104/001 - CAIXA DE INSPEÇÃO EM ALVENARIA DE TIJOLO MACIÇO 60X60X60CM, REVESTIDA INTERNAMENTE COM BARRA LISA (CIMENTO E AREIA, TRAÇO 1:4) E=2,0CM, COM TAMPA PRÉ-MOLDADA DE CONCRETO E FUNDO DE CONCRETO 15MPA TIPO C - ESCAVAÇÃO E CONFEÇÃO (UN)

MATERIAL	DESCR. MATERIAL	FORTE	UNID	COEFICIENTE	PREÇO UNITÁRIO	TOTAL
00001379	CIMENTO PORTLAND COMPOSTO CP II-32	SINAPI	KG	0,75450175	0,36	0,27
00007258	TIJOLO CERAMICO MACICO *5 X 10 X 20* CM	SINAPI	UN	71,57014990	0,22	15,75
TOTAL MATERIAL:						16,02

SERVIÇO	DESCR. SERVIÇO	FORTE	UNID	COEFICIENTE	PREÇO UNITÁRIO	TOTAL
6087	TAMPA EM CONCRETO ARMADO 60X60X5CM P/CX INSPECAO/FOSSA SEPTICA	SINAPI	UN	0,94312719	21,49	20,27
87335	ARGAMASSA TRAÇO 1:2:8 (CIMENTO, CAL E AREIA MÉDIA) PARA EMBOÇO/MASSA ÚNICA/ASSENTAMENTO DE ALVENARIA DE VEDAÇÃO, PREPARO MECÂNICO COM MISTURADOR DE EIXO HORIZONTAL DE 300 KG. AF_06/2014	SINAPI	M3	0,02150330	333,20	7,16
88309	PEDREIRO COM ENCARGOS COMPLEMENTARES	SINAPI	H	1,79194166	18,58	33,29
88316	SERVENTE COM ENCARGOS COMPLEMENTARES	SINAPI	H	1,55615987	14,02	21,82
88630	ARGAMASSA TRAÇO 1:4 (CIMENTO E AREIA MÉDIA), PREPARO MECÂNICO COM BETONEIRA 400 L. AF_08/2014	SINAPI	M3	0,01556160	228,59	3,56
93358	ESCAVAÇÃO MANUAL DE VALAS. AF_03/2016	SINAPI	M3	0,20371547	55,46	11,30
94969	CONCRETO FCK = 15MPA, TRAÇO 1:3,4:3,5 (CIMENTO/ AREIA MÉDIA/ BRITA 1) - PREPARO MECÂNICO COM BETONEIRA 600 L. AF_07/2016	SINAPI	M3	0,01697629	211,08	3,58
TOTAL SERVIÇO:						100,98

VALOR SEM ENCARGOS: 88,17
VALOR ENCARGOS (118.24%): 28,83
VALOR COM ENCARGOS: 117,00

11.3. C3586 - CAIXA SIFONADA 150X150X50cm COM GRELHA - PADRÃO POPULAR (UN)

MAO DE OBRA	DESCR. OBRA	FORTE	UNID	COEFICIENTE	PREÇO UNITÁRIO	TOTAL
10043	AJUDANTE DE ENCANADOR	SEINFRA	H	0,49271950	10,47	5,16

[Handwritten signature]

RELATÓRIO ANALÍTICO - COMPOSIÇÕES DE CUSTOS



OBRA:	UNIDADE BÁSICA DE SAÚDE PORTE I	DATA:	01/09/2017		BDI:	28,82%
LOCAL:	RUA FRANCISCO MÁXIMO DE ANDRADE, S/NP RIACHO VERDE, VÁRZEA ALEGRE/CE	SEINFRA	024.1 COM DESONERAÇÃO	87,01%	-	03,89%
CLIENTE:	V D BEZERRA ENGENHARIA - ME	SINAPI	2017/07 SEM DESONERAÇÃO	118,24%	74,40%	08,20%
		COMPOSIÇÕES PRÓPRIAS				

I2320	ENCANADOR	SEINFRA	H	0,49271950	13,46	6,63
TOTAL MAO DE OBRA:						11,79

MATERIAL	FONTE	UNID	COEFICIENTE	PREÇO UNITÁRIO	TOTAL	
I0435	CAIXA SIFONADA 150 x 150 x 50 COM GRELHA	SEINFRA	UN	0,98543900	22,03	21,71
TOTAL MATERIAL:					21,71	
VALOR SEM ENCARGOS:					28,01	
VALOR ENCARGOS (87.01%):					5,49	
VALOR COM ENCARGOS:					33,50	

11.4. C2093 - RALO SECO PVC RÍGIDO (UN)

MAO DE OBRA	FONTE	UNID	COEFICIENTE	PREÇO UNITÁRIO	TOTAL	
I0043	AJUDANTE DE ENCANADOR	SEINFRA	H	0,97509678	10,47	10,21
I2320	ENCANADOR	SEINFRA	H	0,97509678	13,46	13,12
TOTAL MAO DE OBRA:					23,33	

MATERIAL	FONTE	UNID	COEFICIENTE	PREÇO UNITÁRIO	TOTAL	
I1770	RALO SECO PVC 10 CM	SEINFRA	UN	0,99499671	6,80	6,77
TOTAL MATERIAL:					6,77	
VALOR SEM ENCARGOS:					19,24	
VALOR ENCARGOS (87.01%):					16,86	
VALOR COM ENCARGOS:					30,10	

11.5. C1551 - JOELHO PVC BRANCO P/ESGOTO D=40mm (1 1/2") (UN)

MAO DE OBRA	FONTE	UNID	COEFICIENTE	PREÇO UNITÁRIO	TOTAL	
I0043	AJUDANTE DE ENCANADOR	SEINFRA	H	0,27709105	10,47	2,90
I2320	ENCANADOR	SEINFRA	H	0,27709105	13,46	3,73
TOTAL MAO DE OBRA:					6,63	

MATERIAL	FONTE	UNID	COEFICIENTE	PREÇO UNITÁRIO	TOTAL	
I0026	ADESIVO PARA TUBO DE PVC RIGIDO	SEINFRA	KG	0,00989611	38,25	0,38
I1283	JOELHO PVC PARA ESGOTO DE 40MM	SEINFRA	UN	0,98961088	1,40	1,39
I1888	SOLUÇÃO LIMPADORA PARA PVC RIGIDO	SEINFRA	L	0,01484416	27,30	0,41
TOTAL MATERIAL:					2,17	
VALOR SEM ENCARGOS:					5,71	
VALOR ENCARGOS (87.01%):					3,09	
VALOR COM ENCARGOS:					8,80	

11.6. C1552 - JOELHO PVC BRANCO P/ESGOTO D=50mm (2") (UN)

MAO DE OBRA	FONTE	UNID	COEFICIENTE	PREÇO UNITÁRIO	TOTAL	
I0043	AJUDANTE DE ENCANADOR	SEINFRA	H	0,27929240	10,47	2,92
I2320	ENCANADOR	SEINFRA	H	0,27929240	13,46	3,76
TOTAL MAO DE OBRA:					6,68	

MATERIAL	FONTE	UNID	COEFICIENTE	PREÇO UNITÁRIO	TOTAL	
I0026	ADESIVO PARA TUBO DE PVC RIGIDO	SEINFRA	KG	0,01496209	38,25	0,57
I1284	JOELHO PVC PARA ESGOTO DE 50MM	SEINFRA	UN	0,99747285	1,90	1,90
I1888	SOLUÇÃO LIMPADORA PARA PVC RIGIDO	SEINFRA	L	0,02194441	27,30	0,60



RELATÓRIO ANALÍTICO - COMPOSIÇÕES DE CUSTOS

OBRA:	UNIDADE BÁSICA DE SAÚDE PORTE I	DATA:	01/09/2017	BDI:	28,82%
LOCAL:	RUA FRANCISCO MÁXIMO DE ANDRADE, S/NP RIACHO VERDE, VÁRZEA ALEGRE/CE	SEINFRA	024.1 COM DESONERAÇÃO	HORA	87,01%
CLIENTE:	V D BEZERRA ENGENHARIA - ME	SINAPI	2017/07 SEM DESONERAÇÃO	118,24%	74,40%
		COMPOSIÇÕES PRÓPRIAS		-	-



TOTAL MATERIAL:	3,07
VALOR SEM ENCARGOS:	6,64
VALOR ENCARGOS (87,01%):	3,11
VALOR COM ENCARGOS:	9,75

11.7. C1549 - JOELHO PVC BRANCO P/ESGOTO D=100mm (4") (UN)

MAO DE OBRA	FORTE	UNID	COEFICIENTE	PREÇO UNITÁRIO	TOTAL
10043 AJUDANTE DE ENCANADOR	SEINFRA	H	0,44640610	10,47	4,67
12320 ENCANADOR	SEINFRA	H	0,44640610	13,46	6,01
TOTAL MAO DE OBRA:					10,68

MATERIAL	FORTE	UNID	COEFICIENTE	PREÇO UNITÁRIO	TOTAL
10026 ADESIVO PARA TUBO DE PVC RIGIDO	SEINFRA	KG	0,04960067	38,25	1,90
11282 JOELHO PVC PARA ESGOTO DE 100MM	SEINFRA	UN	0,99201355	5,80	5,75
11888 SOLUÇÃO LIMPADORA PARA PVC RIGIDO	SEINFRA	L	0,07936108	27,30	2,17
TOTAL MATERIAL:					9,82
VALOR SEM ENCARGOS:					15,53
VALOR ENCARGOS (87,01%):					4,97
VALOR COM ENCARGOS:					20,50

11.8. C4388 - JOELHO 45 PVC BRANCO PARA ESGOTO D=40mm (1 1/4") (UN)

MAO DE OBRA	FORTE	UNID	COEFICIENTE	PREÇO UNITÁRIO	TOTAL
10043 AJUDANTE DE ENCANADOR	SEINFRA	H	0,29823021	10,47	3,12
12320 ENCANADOR	SEINFRA	H	0,29823021	13,46	4,01
TOTAL MAO DE OBRA:					7,14

MATERIAL	FORTE	UNID	COEFICIENTE	PREÇO UNITÁRIO	TOTAL
10026 ADESIVO PARA TUBO DE PVC RIGIDO	SEINFRA	KG	0,02783482	38,25	1,06
11888 SOLUÇÃO LIMPADORA PARA PVC RIGIDO	SEINFRA	L	0,04274633	27,30	1,17
18240 JOELHO 45 PVC BRANCO PARA ESGOTO D=40mm	SEINFRA	UN	0,99410070	1,40	1,39
TOTAL MATERIAL:					3,62
VALOR SEM ENCARGOS:					7,44
VALOR ENCARGOS (87,01%):					3,32
VALOR COM ENCARGOS:					10,76

11.9. C4669 - JOELHO 45 PVC BRANCO PARA ESGOTO D=50mm (2") (UN)

MAO DE OBRA	FORTE	UNID	COEFICIENTE	PREÇO UNITÁRIO	TOTAL
10043 AJUDANTE DE ENCANADOR	SEINFRA	H	0,29922199	10,47	3,13
12320 ENCANADOR	SEINFRA	H	0,29922199	13,46	4,03
TOTAL MAO DE OBRA:					7,16

MATERIAL	FORTE	UNID	COEFICIENTE	PREÇO UNITÁRIO	TOTAL
10026 ADESIVO PARA TUBO DE PVC RIGIDO	SEINFRA	KG	0,02992219	38,25	1,14
11888 SOLUÇÃO LIMPADORA PARA PVC RIGIDO	SEINFRA	L	0,04687811	27,30	1,28
16235 JOELHO 45 PVC BRANCO PARA ESGOTO D=50mm	SEINFRA	UN	0,99740664	1,82	1,82
TOTAL MATERIAL:					4,24
VALOR SEM ENCARGOS:					8,07

[Handwritten signature and checkmark]

[Handwritten mark]



RELATÓRIO ANALÍTICO - COMPOSIÇÕES DE CUSTOS

OBRA:	UNIDADE BÁSICA DE SAÚDE PORTE I	DATA:	01/09/2017	BDI:	28,82%
LOCAL:	RUA FRANCISCO MÁXIMO DE ANDRADE, S/NP RIACHO VERDE. VÁRZEA ALEGRE/CE	SEINFRA	024.1 COM DESONERAÇÃO	87,01%	03/2017
CLIENTE:	V D BEZERRA ENGENHARIA - ME	SINAPI	2017/07 SEM DESONERAÇÃO	118,24%	74,40% 06/2017



VALOR ENCARGOS (87.01%): 3,33
 VALOR COM ENCARGOS: 11,40

11.10. C4390 - JOELHO 45 PVC BRANCO PARA ESGOTO D=100mm (4") (UN)

MAO DE OBRA	FORTE	UNID	COMPONENTE	PREÇO UNITÁRIO	TOTAL
10043 AJUDANTE DE ENCANADOR	SEINFRA	H	0,41716002	10,47	4,37
12320 ENCANADOR	SEINFRA	H	0,41716002	13,46	5,61
TOTAL MAO DE OBRA:					9,98

MATERIAL	UNID	COMPONENTE	PREÇO UNITÁRIO	TOTAL
10026 ADESIVO PARA TUBO DE PVC RIGIDO	SEINFRA	KG	0,04171600	38,25
11888 SOLUÇÃO LIMPADORA PARA PVC RIGIDO	SEINFRA	L	0,06257400	27,30
18242 JOELHO 45 PVC BRANCO PARA ESGOTO D=100mm	SEINFRA	UN	0,99323815	5,40
TOTAL MATERIAL:				8,67

VALOR SEM ENCARGOS: 14,01
 VALOR ENCARGOS (87.01%): 4,64
 VALOR COM ENCARGOS: 18,65

11.11. C3994 - JUNÇÃO PVC BRANCO 50 x 50 mm (2" x 2") (UN)

MAO DE OBRA	FORTE	UNID	COMPONENTE	PREÇO UNITÁRIO	TOTAL
10043 AJUDANTE DE ENCANADOR	SEINFRA	H	0,34902761	10,47	3,65
12320 ENCANADOR	SEINFRA	H	0,34902761	13,46	4,70
TOTAL MAO DE OBRA:					8,35

MATERIAL	UNID	COMPONENTE	PREÇO UNITÁRIO	TOTAL
10026 ADESIVO PARA TUBO DE PVC RIGIDO	SEINFRA	KG	0,03988887	38,25
11888 SOLUÇÃO LIMPADORA PARA PVC RIGIDO	SEINFRA	L	0,05983330	27,30
17492 JUNÇÃO PVC BRANCO 50 x 50 mm (2")	SEINFRA	UN	0,99722175	4,10
TOTAL MATERIAL:				7,25

VALOR SEM ENCARGOS: 11,71
 VALOR ENCARGOS (87.01%): 3,89
 VALOR COM ENCARGOS: 15,60

11.12. C1579 - JUNÇÃO SIMPLES DE REDUÇÃO PVC P/ESGOTO 75X50mm (3"X2") (UN)

MAO DE OBRA	FORTE	UNID	COMPONENTE	PREÇO UNITÁRIO	TOTAL
10043 AJUDANTE DE ENCANADOR	SEINFRA	H	0,36685175	10,47	3,84
12320 ENCANADOR	SEINFRA	H	0,36685175	13,46	4,94
TOTAL MAO DE OBRA:					8,78

MATERIAL	UNID	COMPONENTE	PREÇO UNITÁRIO	TOTAL
10026 ADESIVO PARA TUBO DE PVC RIGIDO	SEINFRA	KG	0,04114688	38,25
11318 JUNÇÃO PVC PARA ESGOTO 3X2"	SEINFRA	UN	0,99149122	10,33
11888 SOLUÇÃO LIMPADORA PARA PVC RIGIDO	SEINFRA	L	0,06246394	27,30
TOTAL MATERIAL:				13,52

VALOR SEM ENCARGOS: 18,22
 VALOR ENCARGOS (87.01%): 4,08
 VALOR COM ENCARGOS: 22,30



RELATÓRIO ANALÍTICO - COMPOSIÇÕES DE CUSTOS

OBRA:	UNIDADE BÁSICA DE SAÚDE PORTE I	DATA:	01/09/2017	BDI:	28,82%
LOCAL:	RUA FRANCISCO MÁXIMO DE ANDRADE, S/NP RIACHO VERDE, VÁRZEA ALEGRE/CE	SEINFRA	024.1 COM DESONERAÇÃO	NORA	87,01%
CLIENTE:	V D BEZERRA ENGENHARIA - ME	SINAPI	2017/07 SEM DESONERAÇÃO	MES	03/2017
		COMPOSIÇÕES PRÓPRIAS			



11.13. C1582 - JUNÇÃO SIMPLES DE REDUÇÃO PVC P/ESGOTO 100X50mm(4"X2") (UN)

MAO DE OBRA	FONTE	UNID	COEFICIENTE	PREÇO UNITÁRIO	TOTAL
10043 AJUDANTE DE ENCANADOR	SEINFRA	H	0,45728763	10,47	4,79
12320 ENCANADOR	SEINFRA	H	0,45728763	13,46	6,16
TOTAL MAO DE OBRA:					10,94

MATERIAL	FONTE	UNID	COEFICIENTE	PREÇO UNITÁRIO	TOTAL
10026 ADESIVO PARA TUBO DE PVC RIGIDO	SEINFRA	KG	0,05716095	38,25	2,19
11319 JUNÇÃO PVC PARA ESGOTO 100X50MM (4X2")	SEINFRA	UN	0,99410352	8,30	8,25
11888 SOLUÇÃO LIMPADORA PARA PVC RIGIDO	SEINFRA	L	0,09046342	27,30	2,47
TOTAL MATERIAL:					12,91

VALOR SEM ENCARGOS: 18,76

VALOR ENCARGOS (87.01%): 5,09

VALOR COM ENCARGOS: 23,85

11.14. C1583 - JUNÇÃO SIMPLES DE REDUÇÃO PVC P/ESGOTO 100X75mm(4"X3") (UN)

MAO DE OBRA	FONTE	UNID	COEFICIENTE	PREÇO UNITÁRIO	TOTAL
10043 AJUDANTE DE ENCANADOR	SEINFRA	H	0,45637751	10,47	4,78
12320 ENCANADOR	SEINFRA	H	0,45637751	13,46	6,14
TOTAL MAO DE OBRA:					10,92

MATERIAL	FONTE	UNID	COEFICIENTE	PREÇO UNITÁRIO	TOTAL
10026 ADESIVO PARA TUBO DE PVC RIGIDO	SEINFRA	KG	0,06647238	38,25	2,54
11320 JUNÇÃO PVC PARA ESGOTO 4X3"	SEINFRA	UN	0,99212503	18,37	18,23
11888 SOLUÇÃO LIMPADORA PARA PVC RIGIDO	SEINFRA	L	0,10516526	27,30	2,87
TOTAL MATERIAL:					23,64

VALOR SEM ENCARGOS: 29,48

VALOR ENCARGOS (87.01%): 5,08

VALOR COM ENCARGOS: 34,56

11.15. C1584 - JUNÇÃO SIMPLES C/INSPEÇÃO PVC P/ESGOTO D=100mm (4") (UN)

MAO DE OBRA	FONTE	UNID	COEFICIENTE	PREÇO UNITÁRIO	TOTAL
10043 AJUDANTE DE ENCANADOR	SEINFRA	H	0,45744459	10,47	4,79
12320 ENCANADOR	SEINFRA	H	0,45744459	13,46	6,16
TOTAL MAO DE OBRA:					10,95

MATERIAL	FONTE	UNID	COEFICIENTE	PREÇO UNITÁRIO	TOTAL
10026 ADESIVO PARA TUBO DE PVC RIGIDO	SEINFRA	KG	0,04972224	38,25	1,90
11326 JUNÇÃO SIMPLES PVC BRANCO C/INSP.P/ESG.DIAM.100MM	SEINFRA	UN	0,99444475	16,27	16,18
11888 SOLUÇÃO LIMPADORA PARA PVC RIGIDO	SEINFRA	L	0,07955558	27,30	2,17
TOTAL MATERIAL:					20,25

VALOR SEM ENCARGOS: 26,11

VALOR ENCARGOS (87.01%): 5,09

VALOR COM ENCARGOS: 31,20

11.16. C1761 - LUVA SIMPLES PVC BRANCO P/ESGOTO 50mm (2") (UN)

Handwritten signatures and marks at the bottom of the page.

RELATÓRIO ANALÍTICO - COMPOSIÇÕES DE CUSTOS



OBRA:	UNIDADE BÁSICA DE SAÚDE PORTE I	DATA: 01/09/2017	BDI: 28,82%
LOCAL:	RUA FRANCISCO MÁXIMO DE ANDRADE, S/NP RIACHO VERDE, VÁRZEA ALEGRE/CE	SEINFRA	024.1 COM DESONERAÇÃO 87,01% 03/2016
CLIENTE:	V D BEZERRA ENGENHARIA - ME	SINAPI	2017/07 SEM DESONERAÇÃO 118,24% 74,40% 08/2017
		COMPOSIÇÕES PRÓPRIAS	

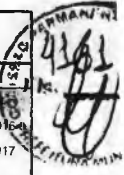

MAO DE OBRA		UNIDADE	QUANTIDADE	VALOR UNITARIO	TOTAL
I0043	AJUDANTE DE ENCANADOR	SEINFRA	H	0,13889005	10,47
I2320	ENCANADOR	SEINFRA	H	0,13889005	13,46
TOTAL MAO DE OBRA:					3,32

MATERIAL		UNIDADE	QUANTIDADE	VALOR UNITARIO	TOTAL
I0026	ADESIVO PARA TUBO DE PVC RIGIDO	SEINFRA	KG	0,01488107	38,25
I1888	SOLUÇÃO LIMPADORA PARA PVC RIGIDO	SEINFRA	L	0,02182558	27,30
I2192	TUBO DE PVC DE 1 1/2" PARA DESCARGA	SEINFRA	UN	0,99207178	11,19
TOTAL MATERIAL:					12,27

VALOR SEM ENCARGOS:	14,04
VALOR ENCARGOS (87.01%):	1,55
VALOR COM ENCARGOS:	15,59

11.17. C1762 - LUVA SIMPLES PVC BRANCO P/ESGOTO 75mm (3") (UN)

MAO DE OBRA		UNIDADE	QUANTIDADE	VALOR UNITARIO	TOTAL
I0043	AJUDANTE DE ENCANADOR	SEINFRA	H	0,17950612	10,47
I2320	ENCANADOR	SEINFRA	H	0,17950612	13,46
TOTAL MAO DE OBRA:					4,30

MATERIAL		UNIDADE	QUANTIDADE	VALOR UNITARIO	TOTAL
I0026	ADESIVO PARA TUBO DE PVC RIGIDO	SEINFRA	KG	0,03390672	38,25
I1460	LUVA SIMPLES PVC ESGOTO 75MM	SEINFRA	UN	0,99725623	3,00
I1888	SOLUÇÃO LIMPADORA PARA PVC RIGIDO	SEINFRA	L	0,05185733	27,30
TOTAL MATERIAL:					5,70

VALOR SEM ENCARGOS:	8,00
VALOR ENCARGOS (87.01%):	2,00
VALOR COM ENCARGOS:	10,00

11.18. C1758 - LUVA SIMPLES PVC BRANCO P/ESGOTO 100mm (4") (UN)

MAO DE OBRA		UNIDADE	QUANTIDADE	VALOR UNITARIO	TOTAL
I0043	AJUDANTE DE ENCANADOR	SEINFRA	H	0,22679971	10,47
I2320	ENCANADOR	SEINFRA	H	0,22679971	13,46
TOTAL MAO DE OBRA:					5,43

MATERIAL		UNIDADE	QUANTIDADE	VALOR UNITARIO	TOTAL
I0026	ADESIVO PARA TUBO DE PVC RIGIDO	SEINFRA	KG	0,04930429	38,25
I1457	LUVA SIMPLES PVC ESGOTO 100MM	SEINFRA	UN	0,98608567	4,80
I1888	SOLUÇÃO LIMPADORA PARA PVC RIGIDO	SEINFRA	L	0,07888685	27,30
TOTAL MATERIAL:					8,77

VALOR SEM ENCARGOS:	11,67
VALOR ENCARGOS (87.01%):	2,53
VALOR COM ENCARGOS:	14,20

11.19. C2350 - TÊ PVC BRANCO C/REDUÇÃO P/ESGOTO D=75X50mm (3"X2") (UN)

MAO DE OBRA		UNIDADE	QUANTIDADE	VALOR UNITARIO	TOTAL
I0043	AJUDANTE DE ENCANADOR	SEINFRA	H	0,36733635	10,47
TOTAL MAO DE OBRA:					3,85

[Handwritten Signature]

[Handwritten Mark]

RELATÓRIO ANALÍTICO - COMPOSIÇÕES DE CUSTOS



OBRA:	UNIDADE BÁSICA DE SAÚDE PORTE I	DATA:	01/09/2017	BDI:	28,82%
LOCAL:	RUA FRANCISCO MÁXIMO DE ANDRADE, S/NP RIACHO VERDE, VÁRZEA ALEGRE/CE	SEINFRA	024.1 COM DESONERAÇÃO	87,01%	03/2017
CLIENTE:	V D BEZERRA ENGENHARIA - ME	SINAPI	2017/07 SEM DESONERAÇÃO	118,24%	74,40% 08/2017
		COMPOSIÇÕES PRÓPRIAS			

4162
V D BEZERRA ENGENHARIA - ME

12320	ENCANADOR	SEINFRA	H	0,36733635	13,46	4,94
TOTAL MAO DE OBRA:						8,79

MATERIAL				PREÇO UNITÁRIO		TOTAL
10026	ADESIVO PARA TUBO DE PVC RIGIDO	SEINFRA	KG	0,04120124	38,25	1,58
11888	SOLUÇÃO LIMPADORA PARA PVC RIGIDO	SEINFRA	L	0,06254646	27,30	1,71
12011	TE PVC REDUÇÃO ESGOTO DE 75X50MM	SEINFRA	UN	0,99280093	7,48	7,43
TOTAL MATERIAL:						10,71
VALOR SEM ENCARGOS:						15,41
VALOR ENCARGOS (87.01%):						4,09
VALOR COM ENCARGOS:						19,50

11.20. C2347 - TÊ PVC BRANCO C/REDUÇÃO P/ESGOTO D=100X50mm (4"X2") (UN)

MAO DE OBRA				COEFICIENTE	PREÇO UNITÁRIO	TOTAL
10043	AJUDANTE DE ENCANADOR	SEINFRA	H	0,45713329	10,47	4,79
12320	ENCANADOR	SEINFRA	H	0,45713329	13,46	6,15
TOTAL MAO DE OBRA:						10,94

MATERIAL				PREÇO UNITÁRIO		TOTAL
10026	ADESIVO PARA TUBO DE PVC RIGIDO	SEINFRA	KG	0,05714166	38,25	2,19
11888	SOLUÇÃO LIMPADORA PARA PVC RIGIDO	SEINFRA	L	0,09043289	27,30	2,47
12008	TE PVC REDUÇÃO ESGOTO DE 100X50MM	SEINFRA	UN	0,99376803	8,61	8,56
TOTAL MATERIAL:						13,21
VALOR SEM ENCARGOS:						19,06
VALOR ENCARGOS (87.01%):						5,09
VALOR COM ENCARGOS:						24,15

11.21. C2359 - TÊ PVC BRANCO P/ESGOTO D=50MM (2")-JUNTAS SOLD. (UN)

MAO DE OBRA				COEFICIENTE	PREÇO UNITÁRIO	TOTAL
10043	AJUDANTE DE ENCANADOR	SEINFRA	H	0,28603107	10,47	2,99
12320	ENCANADOR	SEINFRA	H	0,28603107	13,46	3,85
TOTAL MAO DE OBRA:						6,84

MATERIAL				PREÇO UNITÁRIO		TOTAL
10026	ADESIVO PARA TUBO DE PVC RIGIDO	SEINFRA	KG	0,02219207	38,25	0,85
11888	SOLUÇÃO LIMPADORA PARA PVC RIGIDO	SEINFRA	L	0,03254836	27,30	0,89
12014	TE PVC RIGIDO, PARA ESGOTO - 50MM (2")	SEINFRA	UN	0,98631405	6,00	5,92
TOTAL MATERIAL:						7,66
VALOR SEM ENCARGOS:						11,32
VALOR ENCARGOS (87.01%):						3,18
VALOR COM ENCARGOS:						14,50

11.22. C2595 - TUBO PVC BRANCO P/ESGOTO D=40mm (1 1/2") (M)

MAO DE OBRA				COEFICIENTE	PREÇO UNITÁRIO	TOTAL
10043	AJUDANTE DE ENCANADOR	SEINFRA	H	0,19150497	10,47	2,01
12320	ENCANADOR	SEINFRA	H	0,19150497	13,46	2,58
TOTAL MAO DE OBRA:						4,58



RELATÓRIO ANALÍTICO - COMPOSIÇÕES DE CUSTOS

OBRA:	UNIDADE BÁSICA DE SAÚDE PORTE I	DATA:	01/09/2017	BDI:	28,82%
LOCAL:	RUA FRANCISCO MÁXIMO DE ANDRADE, S/NP RACHO VERDE, VÁRZEA ALEGRE/CE	SEINFRA	2017/07 COM DESONERAÇÃO	87,01%	0,0016
CLIENTE:	V D BEZERRA ENGENHARIA - ME	SINAPI	2017/07 SEM DESONERAÇÃO	118,24%	74,40%
			COMPOSIÇÕES PRÓPRIAS	-	-



MATERIAL				PREÇO UNITÁRIO	TOTAL
10026	ADESIVO PARA TUBO DE PVC RIGIDO	SEINFRA	KG	0,00398969	38,25
11888	SOLUÇÃO LIMPADORA PARA PVC RIGIDO	SEINFRA	L	0,00598453	27,30
12194	TUBO PVC ESGOTO DE 40MM (1 1/2')	SEINFRA	M	0,80591676	3,60
TOTAL MATERIAL:					3,22
VALOR SEM ENCARGOS:					5,67
VALOR ENCARGOS (87.01%):					2,13
VALOR COM ENCARGOS:					7,80

11.23. C2596 - TUBO PVC BRANCO P/ESGOTO D=50mm (2") (M)

MAO DE OBRA		FORTE	UNID	COEFICIENTE	PREÇO UNITÁRIO	TOTAL
10043	AJUDANTE DE ENCANADOR	SEINFRA	H	0,29276699	10,47	3,07
12320	ENCANADOR	SEINFRA	H	0,29276699	13,46	3,94
TOTAL MAO DE OBRA:						7,01

MATERIAL				PREÇO UNITÁRIO	TOTAL
10026	ADESIVO PARA TUBO DE PVC RIGIDO	SEINFRA	KG	0,00731918	38,25
11888	SOLUÇÃO LIMPADORA PARA PVC RIGIDO	SEINFRA	L	0,01073479	27,30
12195	TUBO PVC ESGOTO DE 50MM (2')	SEINFRA	M	0,98564886	5,50
TOTAL MATERIAL:					5,99
VALOR SEM ENCARGOS:					9,74
VALOR ENCARGOS (87.01%):					3,26
VALOR COM ENCARGOS:					13,00

11.24. C2598 - TUBO PVC BRANCO P/ESGOTO D=75mm (3") (M)

MAO DE OBRA		FORTE	UNID	COEFICIENTE	PREÇO UNITÁRIO	TOTAL
10043	AJUDANTE DE ENCANADOR	SEINFRA	H	0,47410856	10,47	4,96
12320	ENCANADOR	SEINFRA	H	0,47410856	13,46	6,38
TOTAL MAO DE OBRA:						11,35

MATERIAL				PREÇO UNITÁRIO	TOTAL
10026	ADESIVO PARA TUBO DE PVC RIGIDO	SEINFRA	KG	0,01679135	38,25
11888	SOLUÇÃO LIMPADORA PARA PVC RIGIDO	SEINFRA	L	0,02568088	27,30
12196	TUBO PVC ESGOTO DE 75MM (3')	SEINFRA	M	0,99760343	7,83
TOTAL MATERIAL:					9,15
VALOR SEM ENCARGOS:					15,22
VALOR ENCARGOS (87.01%):					5,28
VALOR COM ENCARGOS:					20,50

11.25. C2593 - TUBO PVC BRANCO P/ESGOTO D=100MM (4") (M)

MAO DE OBRA		FORTE	UNID	COEFICIENTE	PREÇO UNITÁRIO	TOTAL
10043	AJUDANTE DE ENCANADOR	SEINFRA	H	0,51227830	10,47	5,36
12320	ENCANADOR	SEINFRA	H	0,51227830	13,46	6,90
TOTAL MAO DE OBRA:						12,26

MATERIAL				PREÇO UNITÁRIO	TOTAL
10026	ADESIVO PARA TUBO DE PVC RIGIDO	SEINFRA	KG	0,02462876	38,25
TOTAL MATERIAL:					0,94

(Handwritten signatures and initials)



RELATÓRIO ANALÍTICO - COMPOSIÇÕES DE CUSTOS

4/6/17
4/6/17

OBRA:	UNIDADE BÁSICA DE SAÚDE PORTE I	DATA:	01/09/2017	BDI:	28,82%
LOCAL:	RUA FRANCISCO MÁXIMO DE ANDRADE, S/NP RIACHO VERDE, VÁRZEA ALEGRE/CE	SEINFRA	024.1 COM DESONERAÇÃO	87,01%	03/2017
CLIENTE:	V D BEZERRA ENGENHARIA - ME	SINAPI	2017/07 SEM DESONERAÇÃO	118,24%	74,40% 08/2017
		COMPOSIÇÕES PRÓPRIAS			

11888	SOLUÇÃO LIMPADORA PARA PVC RIGIDO	SEINFRA	L	0,03940602	27,30	1,08
12193	TUBO PVC ESGOTO DE 100MM (4")	SEINFRA	M	0,99500209	9,33	9,28
TOTAL MATERIAL:						11,30
VALOR SEM ENCARGOS:						17,86
VALOR ENCARGOS (87.01%):						5,70
VALOR COM ENCARGOS:						23,56

11.26. C2832 - FOSSA SÉPTICA E SUMIDOURO EM ALVENARIA (UN)

MAO DE OBRA	UNID	COEFICIENTE	PREÇO UNITARIO	TOTAL		
I2543	SERVENTE	SEINFRA	H	1,99471102	9,13	18,21
TOTAL MAO DE OBRA:						18,21
MATERIAL	UNID	COEFICIENTE	PREÇO UNITARIO	TOTAL		
I0280	BRITA	SEINFRA	M3	1,48805443	56,00	83,33
I2298	CURVA PVC LONGA DN 100	SEINFRA	UN	2,99206653	23,37	69,92
I2456	TUBO PVC ESGOTO PRIMÁRIO DE 100 (NBR 5688)	SEINFRA	M	2,49338878	9,82	24,49
TOTAL MATERIAL:						177,74

SERVICO	UNID	COEFICIENTE	PREÇO UNITARIO	TOTAL		
C0073	ALVENARIA DE TIJOLO CERÂMICO FURADO (9x19x19)cm C/ARGAMASSA MISTA DE CAL HIDRATADA ESP.=10cm (1:2:8)	SEINFRA	M2	10,02342288	37,58	376,68
C0074	ALVENARIA DE TIJOLO CERÂMICO FURADO (9x19x19)cm C/ARGAMASSA MISTA DE CAL HIDRATADA ESP=20 cm	SEINFRA	M2	12,88583319	66,30	854,33
C0216	ARMADURA CA-50A MÉDIA D= 6,3 A 10,0mm	SEINFRA	KG	41,74930165	6,67	278,47
C0838	CONCRETO P/VIBR., FCK 10 MPa COM AGREGADO ADQUIRIDO	SEINFRA	M3	0,28923310	291,24	84,24
C0840	CONCRETO P/VIBR., FCK 15 MPa COM AGREGADO ADQUIRIDO	SEINFRA	M3	0,59641859	309,75	184,74
C1400	FORMA DE TÁBUAS DE 1" DE 3A. P/FUNDAÇÕES UTIL. 5 X	SEINFRA	M2	1,83513414	43,72	80,23
C2123	REBOCO C/ARGAMASSA DE CAL HIDRATADA E AREIA PENEIRADA TRAÇO 1:3 ESP=5 mm P/PAREDE	SEINFRA	M2	10,97091061	13,85	151,95
C2784	ESCAVAÇÃO MANUAL SOLO DE 1A.CAT. PROF. ATÉ 1.50m	SEINFRA	M3	14,20234246	24,18	343,41
TOTAL SERVICOS:						2354,05
VALOR SEM ENCARGOS:						1.894,64
VALOR ENCARGOS (87.01%):						655,36
VALOR COM ENCARGOS:						2.550,00

12.1. C2068 - QUADRO DE DISTRIBUIÇÃO DE LUZ EMBUTIR ATÉ 24 DIVISÕES 332X332X95mm, C/BARRAMENTO (UN)

MAO DE OBRA	UNID	COEFICIENTE	PREÇO UNITARIO	TOTAL		
I0042	AJUDANTE DE ELETRICISTA	SEINFRA	H	2,78958592	10,47	29,21
I2312	ELETRICISTA	SEINFRA	H	2,78958592	13,46	37,55
TOTAL MAO DE OBRA:						66,75
MATERIAL	UNID	COEFICIENTE	PREÇO UNITARIO	TOTAL		
I0193	BARRAMENTO NEUTRO P/ BAIXA TENSÃO	SEINFRA	UN	0,92986197	30,60	28,45
I0194	BARRAMENTO PRINCIPAL P/ BAIXA TENSÃO	SEINFRA	UN	0,92986197	30,10	27,99
I0195	BARRAMENTO TERRA P/ BAIXA TENSÃO	SEINFRA	UN	0,92986197	24,88	23,13
I1756	QUADRO DISTRIBUIÇÃO LUZ 332X332X95MM	SEINFRA	UN	0,92986197	143,75	133,67
TOTAL MATERIAL:						213,25
VALOR SEM ENCARGOS:						248,94
VALOR ENCARGOS (87.01%):						31,06

[Handwritten signatures and initials]

RELATÓRIO ANALÍTICO - COMPOSIÇÕES DE CUSTOS



OBRA:	UNIDADE BÁSICA DE SAÚDE PORTE I	DATA: 01/09/2017	BDI: 28,82%
LOCAL:	RUA FRANCISCO MÁXIMO DE ANDRADE, S/NP RIACHO VERDE, VÁRZEA ALEGRE/CE	SEINFRA	024.1 COM DESONERAÇÃO 87,01%
CLIENTE:	V D BEZERRA ENGENHARIA - ME	SINAPI	2017/07 SEM DESONERAÇÃO 118,24% 74,40%
		COMPOSIÇÕES PRÓPRIAS	

VALOR COM ENCARGOS: 280,00

12.2. C3579 - QUADRO DE MEDIÇÃO PADRÃO COELCE - PADRÃO POPULAR (UN)

MÃO DE OBRA	DESCRIÇÃO	UNID.	QUANTIDADE	PREÇO UNITÁRIO	TOTAL
I0042	AJUDANTE DE ELETRICISTA	SEINFRA	H	0,99883673	10,47
I2312	ELETRICISTA	SEINFRA	H	0,99883673	13,46
TOTAL MÃO DE OBRA:					23,90

MATERIAL	DESCRIÇÃO	UNID.	QUANTIDADE	PREÇO UNITÁRIO	TOTAL
I6129	QUADRO MEDIÇÃO PADRÃO COELCE (PADRÃO MUTIRÃO)	SEINFRA	UN	0,99883673	44,80
TOTAL MATERIAL:					44,75

VALOR SEM ENCARGOS: 57,53
VALOR ENCARGOS (87.01%): 11,12
VALOR COM ENCARGOS: 68,65

3. C1130 - DISJUNTOR TRIPOLAR EM QUADRO DE DISTRIBUIÇÃO 70A (UN)

MÃO DE OBRA	DESCRIÇÃO	UNID.	QUANTIDADE	PREÇO UNITÁRIO	TOTAL
I0042	AJUDANTE DE ELETRICISTA	SEINFRA	H	0,89866952	9,41
I2312	ELETRICISTA	SEINFRA	H	0,89866952	12,10
TOTAL MÃO DE OBRA:					21,51

MATERIAL	DESCRIÇÃO	UNID.	QUANTIDADE	PREÇO UNITÁRIO	TOTAL
I1018	DISJUNTOR TRIPOLAR DE 70A	SEINFRA	UN	0,99852169	77,93
TOTAL MATERIAL:					77,81

VALOR SEM ENCARGOS: 89,31
VALOR ENCARGOS (87.01%): 10,01
VALOR COM ENCARGOS: 99,32

12.4. C1096 - DISJUNTOR MONOPOLAR EM QUADRO DE DISTRIBUIÇÃO 25A (UN)

MÃO DE OBRA	DESCRIÇÃO	UNID.	QUANTIDADE	PREÇO UNITÁRIO	TOTAL
I0042	AJUDANTE DE ELETRICISTA	SEINFRA	H	0,29750004	3,11
I2312	ELETRICISTA	SEINFRA	H	0,29750004	4,00
TOTAL MÃO DE OBRA:					7,12

MATERIAL	DESCRIÇÃO	UNID.	QUANTIDADE	PREÇO UNITÁRIO	TOTAL
I0984	DISJUNTOR MONOPOLAR 25A	SEINFRA	UN	0,99166680	8,30
TOTAL MATERIAL:					8,23

VALOR SEM ENCARGOS: 12,04
VALOR ENCARGOS (87.01%): 3,31
VALOR COM ENCARGOS: 15,35

12.5. C1093 - DISJUNTOR MONOPOLAR EM QUADRO DE DISTRIBUIÇÃO 16A (UN)

MÃO DE OBRA	DESCRIÇÃO	UNID.	QUANTIDADE	PREÇO UNITÁRIO	TOTAL
I0042	AJUDANTE DE ELETRICISTA	SEINFRA	H	0,29750004	3,11
I2312	ELETRICISTA	SEINFRA	H	0,29750004	4,00
TOTAL MÃO DE OBRA:					7,12

MATERIAL	DESCRIÇÃO	UNID.	QUANTIDADE	PREÇO UNITÁRIO	TOTAL



RELATÓRIO ANALÍTICO - COMPOSIÇÕES DE CUSTOS



OBRA:	UNIDADE BÁSICA DE SAÚDE PORTE I	DATA:	01/09/2017	BDI:	28,82%
LOCAL:	RUA FRANCISCO MÁXIMO DE ANDRADE, SNP RIACHO VERDE VÁRZEA ALEGRE/CE	SEINFRA	024.1 COM DESONERAÇÃO	87,01%	-
CLIENTE:	V D BEZERRA ENGENHARIA - ME	SINAPI	2017.07 SEM DESONERAÇÃO	118,24%	74,40%
		COMPOSIÇÕES PRÓPRIAS			

10981	DISJUNTOR MONOPOLAR 16A	SEINFRA	UN	0,99166680	8,30	8,23
TOTAL MATERIAL:						8,23
VALOR SEM ENCARGOS:						12,04
VALOR ENCARGOS (87.01%):						3,31
VALOR COM ENCARGOS:						15,35

12.6. C1092 - DISJUNTOR MONOPOLAR EM QUADRO DE DISTRIBUIÇÃO 10A (UN)

MAO DE OBRA	FORTE	UNID	COEFICIENTE	PREÇO UNITARIO	TOTAL
10042	AJUDANTE DE ELETRICISTA	SEINFRA	H	0,29750004	10,47
12312	ELETRICISTA	SEINFRA	H	0,29750004	13,46
TOTAL MAO DE OBRA:					7,12

MATERIAL	FORTE	UNID	COEFICIENTE	PREÇO UNITARIO	TOTAL
10980	DISJUNTOR MONOPOLAR 10A	SEINFRA	UN	0,99166680	8,30
TOTAL MATERIAL:					8,23
VALOR SEM ENCARGOS:					12,04
VALOR ENCARGOS (87.01%):					3,31
VALOR COM ENCARGOS:					15,35

12.7. C1494 - INTERRUPTOR UMA TECLA SIMPLES 10A 250V (UN)

MAO DE OBRA	FORTE	UNID	COEFICIENTE	PREÇO UNITARIO	TOTAL
10042	AJUDANTE DE ELETRICISTA	SEINFRA	H	0,20951762	10,47
12312	ELETRICISTA	SEINFRA	H	0,20951762	13,46
TOTAL MAO DE OBRA:					5,01

MATERIAL	FORTE	UNID	COEFICIENTE	PREÇO UNITARIO	TOTAL
11255	INTERRUPTOR 1 TECLA SIMPLES	SEINFRA	UN	0,99770295	6,00
TOTAL MATERIAL:					5,99
VALOR SEM ENCARGOS:					8,67
VALOR ENCARGOS (87.01%):					2,33
VALOR COM ENCARGOS:					11,00

12.8. C1479 - INTERRUPTOR DUAS TECLAS SIMPLES 10A 250V (UN)

MAO DE OBRA	FORTE	UNID	COEFICIENTE	PREÇO UNITARIO	TOTAL
10042	AJUDANTE DE ELETRICISTA	SEINFRA	H	0,36373697	10,47
12312	ELETRICISTA	SEINFRA	H	0,36373697	13,46
TOTAL MAO DE OBRA:					8,70

MATERIAL	FORTE	UNID	COEFICIENTE	PREÇO UNITARIO	TOTAL
11263	INTERRUPTOR 2 TECLAS SIMPLES	SEINFRA	UN	0,98307289	7,93
TOTAL MATERIAL:					7,80
VALOR SEM ENCARGOS:					12,45
VALOR ENCARGOS (87.01%):					4,05
VALOR COM ENCARGOS:					16,50

12.9. C1489 - INTERRUPTOR TRES TECLAS SIMPLES 10A 250V (UN)

MAO DE OBRA	FORTE	UNID	COEFICIENTE	PREÇO UNITARIO	TOTAL
-------------	-------	------	-------------	----------------	-------

RELATÓRIO ANALÍTICO - COMPOSIÇÕES DE CUSTOS



OBRA:	UNDADE BÁSICA DE SAÚDE PORTE I	DATA:	01/09/2017	BDI:	28,82%
LOCAL:	RUA FRANCISCO MÁXIMO DE ANDRADE, S/NP RIACHO VERDE, VÁRZEA ALEGRE/CE	SEINFRA	024.1 COM DESONERAÇÃO	HORA	87,01%
CLIENTE:	V D BEZERRA ENGENHARIA - ME	SINAPI	2017/07 SEM DESONERAÇÃO	74,40%	08/2017
		COMPOSIÇÕES PRÓPRIAS			

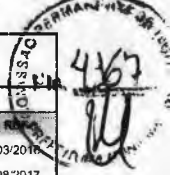

10042	AJUDANTE DE ELETRICISTA	SEINFRA	H	0,45523941	10,47	4,77
12312	ELETRICISTA	SEINFRA	H	0,45523941	13,46	6,13
TOTAL MAO DE OBRA:						10,89

MATERIAL	FONTE	UNID	COEFICIENTE	PREÇO UNITÁRIO	TOTAL
11267	INTERRUPTOR 3 TECLAS SIMPLES	SEINFRA	UN	0,85884227	11,11
TOTAL MATERIAL:					11,11

VALOR SEM ENCARGOS: 16,93

VALOR ENCARGOS (87.01%): 5,07

VALOR COM ENCARGOS: 22,00

12.10. C1496 - INTERRUPTOR UMA TECLA SIMPLES E TOMADA UNIVERSAL 10A 250V (UN)

MAO DE OBRA	FONTE	UNID	COEFICIENTE	PREÇO UNITÁRIO	TOTAL
10042	AJUDANTE DE ELETRICISTA	SEINFRA	H	0,37000000	3,87
12312	ELETRICISTA	SEINFRA	H	0,37000000	4,98
TOTAL MAO DE OBRA:					8,85

MATERIAL	FONTE	UNID	COEFICIENTE	PREÇO UNITÁRIO	TOTAL
11259	INTERRUPTOR 1 TECLA SIMPLES 1 TOMADA 2POLOS UNIV.	SEINFRA	UN	1,00000000	13,90
TOTAL MATERIAL:					13,90

VALOR SEM ENCARGOS: 18,63

VALOR ENCARGOS (87.01%): 4,13

VALOR COM ENCARGOS: 22,76

12.11. C1483 - INTERRUPTOR DUAS TECLAS SIMPLES E TOMADA 10A 250V (UN)

MAO DE OBRA	FONTE	UNID	COEFICIENTE	PREÇO UNITÁRIO	TOTAL
10042	AJUDANTE DE ELETRICISTA	SEINFRA	H	0,52579918	5,51
12312	ELETRICISTA	SEINFRA	H	0,52579918	7,08
TOTAL MAO DE OBRA:					12,58

MATERIAL	FONTE	UNID	COEFICIENTE	PREÇO UNITÁRIO	TOTAL
11265	INTERRUPTOR 2 TECLAS SIMPLES 1TOMADA 2POLOS	SEINFRA	UN	0,99207393	16,57
TOTAL MATERIAL:					16,57

VALOR SEM ENCARGOS: 23,30

VALOR ENCARGOS (87.01%): 5,85

VALOR COM ENCARGOS: 29,15

12.12. C1481 - INTERRUPTOR DUAS TECLAS PARALELO 10A 250V (UN)

MAO DE OBRA	FONTE	UNID	COEFICIENTE	PREÇO UNITÁRIO	TOTAL
10042	AJUDANTE DE ELETRICISTA	SEINFRA	H	0,52037267	5,45
12312	ELETRICISTA	SEINFRA	H	0,52037267	7,00
TOTAL MAO DE OBRA:					12,45

MATERIAL	FONTE	UNID	COEFICIENTE	PREÇO UNITÁRIO	TOTAL
11261	INTERRUPTOR 2 TECLAS PARALELO	SEINFRA	UN	0,98183523	13,65
TOTAL MATERIAL:					13,65

VALOR SEM ENCARGOS: 20,31

VALOR ENCARGOS (87.01%): 5,79



RELATÓRIO ANALÍTICO - COMPOSIÇÕES DE CUSTOS



OBRA:	UNIDADE BÁSICA DE SAÚDE PORTE I	DATA:	01/09/2017	BDI:	28,82%
LOCAL:	RUA FRANCISCO MÁXIMO DE ANDRADE, SNP RIACHO VERDE, VÁRZEA ALEGRE/CE	SEINFRA	024.1 COM DESONERAÇÃO	DIÁRIO	87,01%
CLIENTE:	V D BEZERRA ENGENHARIA - ME	SINAPI	2017/07 SEM DESONERAÇÃO	MES	03/2017
		COMPOSIÇÕES PRÓPRIAS			

VALOR COM ENCARGOS: 26,10

12.13. C2493 - TOMADA UNIVERSAL 10A 250V (UN)

MAO DE OBRA	FORTE	UNID	COEFICIENTE	PREÇO UNITÁRIO	TOTAL
10042 AJUDANTE DE ELETRICISTA	SEINFRA	H	0,20951323	10,47	2,19
12312 ELETRICISTA	SEINFRA	H	0,20951323	13,46	2,82
TOTAL MAO DE OBRA:					5,01

MATERIAL	FORTE	UNID	COEFICIENTE	PREÇO UNITÁRIO	TOTAL
12119 TOMADA UNIVERSAL 2POLOS	SEINFRA	UN	0,99768207	5,90	5,89
TOTAL MATERIAL:					5,89

VALOR SEM ENCARGOS: 8,57
VALOR ENCARGOS (87,01%): 2,33
VALOR COM ENCARGOS: 10,90

12.14. C2480 - TOMADA 2 POLOS MAIS TERRA 20A - 250V, SISTEMA "X" (UN)

MAO DE OBRA	FORTE	UNID	COEFICIENTE	PREÇO UNITÁRIO	TOTAL
10042 AJUDANTE DE ELETRICISTA	SEINFRA	H	0,34700196	10,47	3,63
12312 ELETRICISTA	SEINFRA	H	0,34700196	13,46	4,67
TOTAL MAO DE OBRA:					8,30

MATERIAL	FORTE	UNID	COEFICIENTE	PREÇO UNITÁRIO	TOTAL
12106 TOMADA 2 POLOS, MAIS TERRA 20A - 250V, SISTEMA "X"	SEINFRA	UN	0,99143416	9,78	9,70
TOTAL MATERIAL:					9,70

VALOR SEM ENCARGOS: 14,14
VALOR ENCARGOS (87,01%): 3,86
VALOR COM ENCARGOS: 18,00

12.15. C4562 - DISPOSITIVO DE PROTEÇÃO CONTRA SURTOS DE TENSÃO - DPS's - 40 KA/440V (UN)

MATERIAL	FORTE	UNID	COEFICIENTE	PREÇO UNITÁRIO	TOTAL
18442 DISPOSITIVO DE PROTEÇÃO CONTRA SURTOS DE TENSÃO - DPS's - 40 KA/440V - FORNECIMENTO E INSTALAÇÃO	SEINFRA	UN	0,99399822	106,63	105,99
TOTAL MATERIAL:					105,99

VALOR SEM ENCARGOS: 105,99
VALOR ENCARGOS: 0,00
VALOR COM ENCARGOS: 105,99

12.16. C4107 - ARANDELA PARA LÂMPADA INCANDESCENTE 60W EM ALUMÍNIO ANODIZADO E PINTADO POR PROCESSO ELETROSTÁTICO COM REFLETOR EM ALUMÍNIO ANODIZADO ALTO BRILHO (UN)

MAO DE OBRA	FORTE	UNID	COEFICIENTE	PREÇO UNITÁRIO	TOTAL
10042 AJUDANTE DE ELETRICISTA	SEINFRA	H	1,19402444	10,47	12,50
12312 ELETRICISTA	SEINFRA	H	1,19402444	13,46	16,07
TOTAL MAO DE OBRA:					28,57

MATERIAL	FORTE	UNID	COEFICIENTE	PREÇO UNITÁRIO	TOTAL
17928 ARANDELA PARA LÂMPADA INCANDESCENTE 60W EM ALUMÍNIO ANODIZADO E PINTADO POR PROCESSO ELETROSTÁTICO COM REFLETOR EM ALUMÍNIO ANODIZADO ALTO BRILHO	SEINFRA	UN	0,99502036	88,97	88,53
TOTAL MATERIAL:					88,53

VALOR SEM ENCARGOS: 103,81

(Handwritten signatures and marks)



RELATÓRIO ANALÍTICO - COMPOSIÇÕES DE CUSTOS

OBRA: UNIDADE BÁSICA DE SAÚDE PORTE I
 LOCAL: RUA FRANCISCO MÁXIMO DE ANDRADE, SNP RIACHO VERDE, VÁRZEA ALEGRE/CE
 CLIENTE: V D BEZERRA ENGENHARIA - ME

DATA: 01/09/2017 BDI: 28,82%

SEINFRA 024.1 COM DESONERAÇÃO 87,01%
 SINAPI 201707 SEM DESONERAÇÃO 118,24% 74,40%
 COMPOSIÇÕES PRÓPRIAS - -

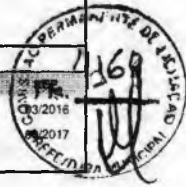

VALOR ENCARGOS (87.01%): 13,29
 VALOR COM ENCARGOS: 117,10

12.17. C1665 - LUMINÁRIA FLUORESCENTE COMPLETA C/2 LÂMPADAS DE 20W (UN)

MAO DE OBRA	FORTE	UNID	COEFICIENTE	PREÇO UNITÁRIO	TOTAL
10042 AJUDANTE DE ELETRICISTA	SEINFRA	H	1,09508665	10,47	11,47
12312 ELETRICISTA	SEINFRA	H	1,09508665	13,46	14,74
TOTAL MAO DE OBRA:					26,21

MATERIAL	FORTE	UNID	COEFICIENTE	PREÇO UNITÁRIO	TOTAL
11363 LUMINARIA FLUORESCENTE 2X20W COMPLETA COM LAMPADA	SEINFRA	UN	0,99553333	46,00	45,79
TOTAL MATERIAL:					45,79

VALOR SEM ENCARGOS: 59,81
 VALOR ENCARGOS (87.01%): 12,19
 VALOR COM ENCARGOS: 72,00

12.18. C1666 - LUMINÁRIA FLUORESCENTE COMPLETA C/2 LÂMPADAS DE 40W (UN)

MAO DE OBRA	FORTE	UNID	COEFICIENTE	PREÇO UNITÁRIO	TOTAL
10042 AJUDANTE DE ELETRICISTA	SEINFRA	H	1,09747501	10,47	11,49
12312 ELETRICISTA	SEINFRA	H	1,09747501	13,46	14,77
TOTAL MAO DE OBRA:					26,26

MATERIAL	FORTE	UNID	COEFICIENTE	PREÇO UNITÁRIO	TOTAL
11364 LUMINARIA FLUORESCENTE 2X40W COMPLETA COM LAMPADA	SEINFRA	UN	0,99770456	57,77	57,64
TOTAL MATERIAL:					57,64

VALOR SEM ENCARGOS: 71,68
 VALOR ENCARGOS (87.01%): 12,22
 VALOR COM ENCARGOS: 83,90

12.19. C1662 - LUMINÁRIA FLUORESCENTE COMPLETA (1 X 16)W (UN)

MAO DE OBRA	FORTE	UNID	COEFICIENTE	PREÇO UNITÁRIO	TOTAL
10042 AJUDANTE DE ELETRICISTA	SEINFRA	H	1,09540002	10,47	11,47
12312 ELETRICISTA	SEINFRA	H	1,09540002	13,46	14,74
TOTAL MAO DE OBRA:					26,21

MATERIAL	FORTE	UNID	COEFICIENTE	PREÇO UNITÁRIO	TOTAL
11368 LUMINARIA FLUORESCENTE COMPLETA (1 X 16)W	SEINFRA	UN	0,99581820	38,95	38,79
TOTAL MATERIAL:					38,79

VALOR SEM ENCARGOS: 52,80
 VALOR ENCARGOS (87.01%): 12,20
 VALOR COM ENCARGOS: 65,00

12.20. C4412 - LUMINÁRIA DE PISO MÓVEL, CORPO EM ALUMÍNIO, REFLETOR EM ALUMÍNIO ANODIZADO COM PROTETOR DE VIDRO EM GRADE DE ALUMÍNIO (UN)

MAO DE OBRA	FORTE	UNID	COEFICIENTE	PREÇO UNITÁRIO	TOTAL
10042 AJUDANTE DE ELETRICISTA	SEINFRA	H	1,49347308	10,47	15,64
12312 ELETRICISTA	SEINFRA	H	1,49347308	13,46	20,10
TOTAL MAO DE OBRA:					35,74

(Handwritten signatures and marks)



RELATÓRIO ANALÍTICO - COMPOSIÇÕES DE CUSTOS

4170
C. O. PERMANENTE DE...
RUA...
N.º...

OBRA:	UNIDADE BÁSICA DE SAÚDE PORTE I	DATA :	01/09/2017	BDI :	28,82%
LOCAL:	RUA FRANCISCO MÁXIMO DE ANDRADE, S/NP RIACHO VERDE, VÁRZEA ALEGRE/CE	SEINFRA	024.1 COM DESONERAÇÃO	87,01%	08/2016
CLIENTE:	V D BEZERRA ENGENHARIA - ME	SINAPI	2017/07 SEM DESONERAÇÃO	118,24%	74,40%
		COMPOSIÇÕES PRÓPRIAS			

MATERIAL	DESCRIÇÃO	UNID	QUANTIDADE	PREÇO UNITÁRIO	TOTAL
18350	LUMINÁRIA DE PISO MÓVEL, CORPO EM ALUMÍNIO, REFLETOR EM ALUM. ANOD. C/ PROTETOR DE VIDRO EM GRADE DE ALUMÍNIO	SEINFRA UN	0,99564872	48,60	48,39
18351	LÂMPADA VAPOR METÁLICO 70W	SEINFRA UN	0,99564872	44,12	43,93
18352	REATOR / IGNITOR	SEINFRA UN	0,99564872	38,01	37,84
TOTAL MATERIAL:					130,16
VALOR SEM ENCARGOS:					149,27
VALOR ENCARGOS (87.01%):					16,63
VALOR COM ENCARGOS:					165,90

12.21. C1638 - LUMINÁRIA FLUORESCENTE COMPLETA (2 X 32)W (UN)

MAO DE OBRA	DESCRIÇÃO	UNID	QUANTIDADE	PREÇO UNITÁRIO	TOTAL
10042	AJUDANTE DE ELETRICISTA	SEINFRA H	1,09133312	10,47	11,43
12312	ELETRICISTA	SEINFRA H	1,09133312	13,46	14,69
TOTAL MAO DE OBRA:					26,12

MATERIAL	DESCRIÇÃO	UNID	QUANTIDADE	PREÇO UNITÁRIO	TOTAL
11371	LUMINARIA FLUORESCENTE COMPLETA (2 X 32) W	SEINFRA UN	0,99212102	94,63	93,88
TOTAL MATERIAL:					93,88
VALOR SEM ENCARGOS:					107,85
VALOR ENCARGOS (87.01%):					12,15
VALOR COM ENCARGOS:					120,00

12.22. 91924 - CABO DE COBRE FLEXÍVEL ISOLADO, 1,5 MM², ANTI-CHAMA 450/750 V, PARA CIRCUITOS TERMINAIS - FORNECIMENTO E INSTALAÇÃO. AF 12/2015 (M)

MATERIAL	DESCRIÇÃO	UNID	QUANTIDADE	PREÇO UNITÁRIO	TOTAL
00000983	CABO DE COBRE, RÍGIDO, CLASSE 2, ISOLACAO EM PVC/A, ANTICHAMA BWF-B, 1 CONDUTOR, 450/750 V, SECAO NOMINAL 1,5 MM2	SINAPI M	1,00759265	0,64	0,64
00021127	FITA ISOLANTE ADESIVA ANTICHAMA, USO ATE 750 V, EM ROLO DE 19 MM X 5 M	SINAPI UN	0,00762045	3,21	0,02
TOTAL MATERIAL:					0,67

SERVICO	DESCRIÇÃO	UNID	QUANTIDADE	PREÇO UNITÁRIO	TOTAL
88247	AUXILIAR DE ELETRICISTA COM ENCARGOS COMPLEMENTARES	SINAPI H	0,02032120	15,23	0,31
88264	ELETRICISTA COM ENCARGOS COMPLEMENTARES	SINAPI H	0,02032120	18,76	0,38
TOTAL SERVICO:					0,69
VALOR SEM ENCARGOS:					1,09
VALOR ENCARGOS (118.24%):					0,27
VALOR COM ENCARGOS:					1,36

12.23. 91926 - CABO DE COBRE FLEXÍVEL ISOLADO, 2,5 MM², ANTI-CHAMA 450/750 V, PARA CIRCUITOS TERMINAIS - FORNECIMENTO E INSTALAÇÃO. AF 12/2015 (M)

MATERIAL	DESCRIÇÃO	UNID	QUANTIDADE	PREÇO UNITÁRIO	TOTAL
00001014	CABO DE COBRE, FLEXIVEL, CLASSE 4 OU 5, ISOLACAO EM PVC/A, ANTICHAMA BWF-B, 1 CONDUTOR, 450/750 V, SECAO NOMINAL 2,5 MM2	SINAPI M	1,29971676	1,05	1,36
00021127	FITA ISOLANTE ADESIVA ANTICHAMA, USO ATE 750 V, EM ROLO DE 19 MM X 5 M	SINAPI UN	0,00982979	3,21	0,03
TOTAL MATERIAL:					1,40

SERVICO	DESCRIÇÃO	UNID	QUANTIDADE	PREÇO UNITÁRIO	TOTAL
88247	AUXILIAR DE ELETRICISTA COM ENCARGOS COMPLEMENTARES	SINAPI H	0,03276597	15,23	0,50
88264	ELETRICISTA COM ENCARGOS COMPLEMENTARES	SINAPI H	0,03276597	18,76	0,61

(Handwritten signatures and marks)



RELATÓRIO ANALÍTICO - COMPOSIÇÕES DE CUSTOS

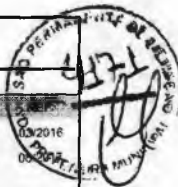

OBRA:	UNIDADE BÁSICA DE SAÚDE PORTE I
LOCAL:	RUA FRANCISCO MÁXIMO DE ANDRADE, S/NP RIACHO VERDE, VARZEA ALEGRE/CE
CLIENTE:	V D BEZERRA ENGENHARIA - ME

DATA:	01/09/2017	BDI:	28,82%
SEINFRA	024.1 COM DESONERAÇÃO	HORA	MES
SINAPI	2017/07 SEM DESONERAÇÃO	118,24%	74,40%
COMPOSIÇÕES PRÓPRIAS			

TOTAL SERVIÇO:	1,11
VALOR SEM ENCARGOS:	2,08
VALOR ENCARGOS (118,24%):	0,43
VALOR COM ENCARGOS:	2,51

12.24. C0534 - CABO ISOLADO PVC 750V 4MM2 (M)

MAO DE OBRA	POSTO	UNID	COEFICIENTE	PREÇO UNITÁRIO	TOTAL	
10042	AJUDANTE DE ELETRICISTA	SEINFRA	H	0,11984561	10,47	1,25
12312	ELETRICISTA	SEINFRA	H	0,11984561	13,46	1,61
TOTAL MAO DE OBRA:					2,87	

MATERIAL	POSTO	UNID	COEFICIENTE	PREÇO UNITÁRIO	TOTAL	
10357	CABO ISOLADO PVC 750V 4MM2	SEINFRA	M	1,01868772	1,72	1,75
TOTAL MATERIAL:					1,75	

VALOR SEM ENCARGOS:	3,29
VALOR ENCARGOS (87,01%):	1,33
VALOR COM ENCARGOS:	4,62

12.25. C0527 - CABO ISOLADO PVC 750V 16MM2 (M)

MAO DE OBRA	POSTO	UNID	COEFICIENTE	PREÇO UNITÁRIO	TOTAL	
10042	AJUDANTE DE ELETRICISTA	SEINFRA	H	0,15816261	10,47	1,66
12312	ELETRICISTA	SEINFRA	H	0,15816261	13,46	2,13
TOTAL MAO DE OBRA:					3,78	

MATERIAL	POSTO	UNID	COEFICIENTE	PREÇO UNITÁRIO	TOTAL	
10342	CABO ISOLADO EM PVC 16MM2 - 750V	SEINFRA	M	1,00828663	6,86	6,72
TOTAL MATERIAL:					6,72	

VALOR SEM ENCARGOS:	8,74
VALOR ENCARGOS (87,01%):	1,76
VALOR COM ENCARGOS:	10,50

12.26. C1184 - ELETRODUTO FLEXÍVEL, TIPO GARGANTA (M)

MAO DE OBRA	POSTO	UNID	COEFICIENTE	PREÇO UNITÁRIO	TOTAL	
10042	AJUDANTE DE ELETRICISTA	SEINFRA	H	0,79567558	10,47	8,33
TOTAL MAO DE OBRA:					8,33	

MATERIAL	POSTO	UNID	COEFICIENTE	PREÇO UNITÁRIO	TOTAL	
11084	ELETRODUTO FLEXÍVEL TIPO GARGANTA	SEINFRA	M	0,99459446	1,98	1,97
TOTAL MATERIAL:					1,97	

VALOR SEM ENCARGOS:	6,42
VALOR ENCARGOS (87,01%):	3,88
VALOR COM ENCARGOS:	10,30

12.27. C0636 - CAIXA DE PASSAGEM EM ALVENARIA - 1/2 TIJOLO COMUM (M2)

MAO DE OBRA	POSTO	UNID	COEFICIENTE	PREÇO UNITÁRIO	TOTAL	
12391	PEDREIRO	SEINFRA	H	2,27575940	13,46	30,63
12543	SERVENTE	SEINFRA	H	2,77048969	9,13	25,29

[Handwritten signature and checkmark]

[Handwritten initials]

**RELATÓRIO ANALÍTICO - COMPOSIÇÕES DE CUSTOS**

OBRA:	UNIDADE BÁSICA DE SAÚDE PORTE I	DATA: 01/09/2017	BDI: 28,82%
LOCAL:	RUA FRANCISCO MÁXIMO DE ANDRADE, S/NP RIACHO VERDE, VÁRZEA ALEGRE/CE	SEINFRA	024.1 COM DESONERAÇÃO 87,01% - 03/2017
CLIENTE:	V D BEZERRA ENGENHARIA - ME	SINAPI	2017/07 SEM DESONERAÇÃO 118,24% 74,40% 08/2017
		COMPOSIÇÕES PRÓPRIAS	

4372

TOTAL MAO DE OBRA: 55,93

MATERIAL	FORTE	UNID	COEFICIENTE	PREÇO UNITÁRIO	TOTAL
10109 AREIA MEDIA	SEINFRA	M3	0,06035710	46,00	2,78
10441 CAL HIDRATADA	SEINFRA	KG	4,84730303	0,74	3,66
10805 CIMENTO PORTLAND	SEINFRA	KG	11,71521357	0,50	5,86
12082 TIJOLO MACIÇO COMUM	SEINFRA	UN	83,11469083	0,25	20,78
TOTAL MATERIAL:					33,07
VALOR SEM ENCARGOS:					62,98
VALOR ENCARGOS (87.01%):					26,02
VALOR COM ENCARGOS:					89,00

13.1. C1208 - EMASSAMENTO DE PAREDES INTERNAS 2 DEMÃOS C/MASSA DE PVA (M2)

MAO DE OBRA	FORTE	UNID	COEFICIENTE	PREÇO UNITÁRIO	TOTAL
10045 AJUDANTE DE PINTOR	SEINFRA	H	0,20000000	10,47	2,09
12395 PINTOR	SEINFRA	H	0,30000000	13,46	4,04
TOTAL MAO DE OBRA:					6,13

MATERIAL	FORTE	UNID	COEFICIENTE	PREÇO UNITÁRIO	TOTAL
11347 LIXA PARA MADEIRA/MASSA	SEINFRA	UN	0,40000000	0,55	0,22
11513 MASSA CORRIDA A BASE DE PVA	SEINFRA	KG	0,70000000	5,26	3,68
TOTAL MATERIAL:					3,90
VALOR SEM ENCARGOS:					7,18
VALOR ENCARGOS (87.01%):					2,86
VALOR COM ENCARGOS:					10,04

13.2. 88489 - APLICAÇÃO MANUAL DE PINTURA COM TINTA LÁTEX ACRÍLICA EM PAREDES, DUAS DEMÃOS. AF_06/2014 (M2)

MATERIAL	FORTE	UNID	COEFICIENTE	PREÇO UNITÁRIO	TOTAL
00007356 TINTA ACRILICA PREMIUM, COR BRANCO FOSCO	SINAPI	L	0,31199925	17,99	5,61
TOTAL MATERIAL:					5,61

SERVICO	FORTE	UNID	COEFICIENTE	PREÇO UNITÁRIO	TOTAL
88310 PINTOR COM ENCARGOS COMPLEMENTARES	SINAPI	H	0,17679957	18,51	3,27
88316 SERVENTE COM ENCARGOS COMPLEMENTARES	SINAPI	H	0,06523620	14,02	0,91
TOTAL SERVICO:					4,19
VALOR SEM ENCARGOS:					8,16
VALOR ENCARGOS (118.24%):					1,64
VALOR COM ENCARGOS:					9,80

13.3. 88490 - APLICAÇÃO MECÂNICA DE PINTURA COM TINTA LÁTEX PVA EM TETO, DUAS DEMÃOS. AF_06/2014 (M2)

MATERIAL	FORTE	UNID	COEFICIENTE	PREÇO UNITÁRIO	TOTAL
00007345 TINTA LATEX PVA PREMIUM, COR BRANCA	SINAPI	L	0,39649003	15,55	6,17
TOTAL MATERIAL:					6,17

SERVICO	FORTE	UNID	COEFICIENTE	PREÇO UNITÁRIO	TOTAL
88316 SERVENTE COM ENCARGOS COMPLEMENTARES	SINAPI	H	0,01607392	14,02	0,23
95218 PULVERIZADOR DE TINTA ELÉTRICO/MÁQUINA DE PINTURA AIRLESS, VAZÃO 2 L/MIN - CHP DIURNO. AF_08/2016	SINAPI	CHP	0,00610809	20,40	0,12
95219 PULVERIZADOR DE TINTA ELÉTRICO/MÁQUINA DE PINTURA	SINAPI	CHI	0,03782729	19,42	0,73



RELATÓRIO ANALÍTICO - COMPOSIÇÕES DE CUSTOS

OBRA:	UNIDADE BÁSICA DE SAÚDE PORTE I	DATA: 01/09/2017	BDI: 28,82%
LOCAL:	RUA FRANCISCO MÁXIMO DE ANDRADE, S/NP RIACHO VERDE, VÁRZEA ALEGRE/CE	SEINFRA	024.1 COM DESONERAÇÃO 87,01% 03/2016
CLIENTE:	V D BEZERRA ENGENHARIA - ME	SINAPI	2017/07 SEM DESONERAÇÃO 118,24% 74,40% 09/2017
		COMPOSIÇÕES PRÓPRIAS - - -	



95219 AIRLESS, VAZÃO 2 L/MIN - CHI DIURNO. AF_08/2016

TOTAL SERVIÇO:	1,08
VALOR SEM ENCARGOS:	6,84
VALOR ENCARGOS (118,24%):	0,41
VALOR COM ENCARGOS:	7,25

13.4. 95305 - TEXTURA ACRÍLICA, APLICAÇÃO MANUAL EM PAREDE, UMA DEMÃO. AF_09/2016 (M2)

MATERIAL	DESCRIÇÃO	UNID	COEFICIENTE	PREÇO UNITÁRIO	TOTAL
00038877	MASSA PARA TEXTURA LISA DE BASE ACRILICA, USO INTERNO E EXTERNO	SINAPI	KG	1,07932446	5,54
TOTAL MATERIAL:					5,98

SERVIÇO	DESCRIÇÃO	UNID	COEFICIENTE	PREÇO UNITÁRIO	TOTAL
88310	PINTOR COM ENCARGOS COMPLEMENTARES	SINAPI	H	0,17799386	18,51
88316	SERVENTE COM ENCARGOS COMPLEMENTARES	SINAPI	H	0,06532753	14,02
TOTAL SERVIÇO:					4,21

VALOR SEM ENCARGOS:	8,54
VALOR ENCARGOS (118,24%):	1,65
VALOR COM ENCARGOS:	10,19

13.5. 88415 - APLICAÇÃO MANUAL DE FUNDO SELADOR ACRÍLICO EM PAREDES EXTERNAS DE CASAS. AF_06/2014 (M2)

MATERIAL	DESCRIÇÃO	UNID	COEFICIENTE	PREÇO UNITÁRIO	TOTAL
00006085	SELADOR ACRILICO PAREDES INTERNAS/EXTERNAS	SINAPI	L	0,14765714	5,80
TOTAL MATERIAL:					0,86

SERVIÇO	DESCRIÇÃO	UNID	COEFICIENTE	PREÇO UNITÁRIO	TOTAL
88310	PINTOR COM ENCARGOS COMPLEMENTARES	SINAPI	H	0,04983429	18,51
88316	SERVENTE COM ENCARGOS COMPLEMENTARES	SINAPI	H	0,01292000	14,02
TOTAL SERVIÇO:					1,10

VALOR SEM ENCARGOS:	1,52
VALOR ENCARGOS (118,24%):	0,44
VALOR COM ENCARGOS:	1,96

13.6. C1206 - EMASSAMENTO DE ESQUADRIAS DE MADEIRA P/TINTA ÓLEO OU ESMALTE 2 DEMÃOS (M2)

MAO DE OBRA	DESCRIÇÃO	UNID	COEFICIENTE	PREÇO UNITÁRIO	TOTAL
I0045	AJUDANTE DE PINTOR	SEINFRA	H	0,29675303	10,47
I2395	PINTOR	SEINFRA	H	0,34621187	13,46
TOTAL MAO DE OBRA:					7,77

MATERIAL	DESCRIÇÃO	UNID	COEFICIENTE	PREÇO UNITÁRIO	TOTAL
I1347	LIXA PARA MADEIRA/MASSA	SEINFRA	UN	0,49458838	0,55
I1512	MASSA CORRIDA A BASE DE ÓLEO	SEINFRA	KG	0,44512954	9,46
TOTAL MATERIAL:					4,48

VALOR SEM ENCARGOS:	8,64
VALOR ENCARGOS (87,01%):	3,61
VALOR COM ENCARGOS:	12,25

13.7. C1280 - ESMALTE DUAS DEMÃOS EM ESQUADRIAS DE MADEIRA (M2)

(Handwritten signatures and initials)



RELATÓRIO ANALÍTICO - COMPOSIÇÕES DE CUSTOS

OBRA:	UNDADE BÁSICA DE SAÚDE PORTE I	DATA:	01/09/2017	BDI:	28,82%
LOCAL:	RUA FRANCISCO MÁXIMO DE ANDRADE, S/NP RIACHO VERDE, VÁRZEA ALEGRE/CE	SEINFRA	024.1 COM DESONERAÇÃO	87,01%	03/2015
CLIENTE:	V D BEZERRA ENGENHARIA - ME	SINAPI	2017/07 SEM DESONERAÇÃO	118,24%	74,40%
		COMPOSIÇÕES PRÓPRIAS			

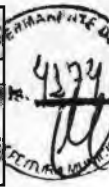

MAO DE OBRA	UNID	COEFICIENTE	PREÇO UNITÁRIO	TOTAL
10045 AJUDANTE DE PINTOR	SEINFRA H	0,34846131	10,47	3,65
12395 PINTOR	SEINFRA H	0,39824149	13,46	5,36
TOTAL MAO DE OBRA:				9,01

MATERIAL	UNID	COEFICIENTE	PREÇO UNITÁRIO	TOTAL
10035 AGUARRAZ MINERAL	SEINFRA L	0,03982414	10,46	0,42
11100 ESMALTE SINTETICO	SEINFRA L	0,15929660	12,00	1,91
11199 FUNDO BRANCO FOSCO NIVELADOR P/ MADEIRAS	SEINFRA L	0,12942848	16,18	2,09
11347 LIXA PARA MADEIRA/MASSA	SEINFRA UN	0,39824149	0,55	0,22
TOTAL MATERIAL:				4,64

VALOR SEM ENCARGOS: 9,46

VALOR ENCARGOS (87.01%): 4,19

VALOR COM ENCARGOS: 13,65

B. C1279 - ESMALTE DUAS DEMÃOS EM ESQUADRIAS DE FERRO (M2)

MAO DE OBRA	UNID	COEFICIENTE	PREÇO UNITÁRIO	TOTAL
10045 AJUDANTE DE PINTOR	SEINFRA H	0,79813975	10,47	8,36
12395 PINTOR	SEINFRA H	0,79813975	13,46	10,74
TOTAL MAO DE OBRA:				19,10

MATERIAL	UNID	COEFICIENTE	PREÇO UNITÁRIO	TOTAL
10035 AGUARRAZ MINERAL	SEINFRA L	0,02993024	10,46	0,31
11100 ESMALTE SINTETICO	SEINFRA L	0,15962795	12,00	1,92
11346 LIXA PARA FERRO	SEINFRA UN	0,29930241	2,23	0,67
12293 ZARCÃO	SEINFRA L	0,11972097	15,49	1,85
TOTAL MATERIAL:				4,75

VALOR SEM ENCARGOS: 14,96

VALOR ENCARGOS (87.01%): 8,89

VALOR COM ENCARGOS: 23,85

13.9. C0588 - CAIAÇÃO EM DUAS DEMÃOS COM SUPERCAL (M2)

MAO DE OBRA	UNID	COEFICIENTE	PREÇO UNITÁRIO	TOTAL
12395 PINTOR	SEINFRA H	0,19933334	13,46	2,68
TOTAL MAO DE OBRA:				2,68

MATERIAL	UNID	COEFICIENTE	PREÇO UNITÁRIO	TOTAL
12496 SUPERCAL	SEINFRA KG	0,29900002	1,06	0,32
TOTAL MATERIAL:				0,32

VALOR SEM ENCARGOS: 1,75

VALOR ENCARGOS (87.01%): 1,25

VALOR COM ENCARGOS: 3,00

14.1. C1807 - MURO CONTORNO DE ALVENARIA. E CONCRETO(PILAR+CINTA), INCLUSIVE PINTURA (M2)

EQUIPAMENTO	UNID	COEFICIENTE	PREÇO UNITÁRIO	TOTAL
10682 BETONEIRA ELÉTRICA 580L (CHP)	SEINFRA H	0,02996802	20,09	0,60
TOTAL EQUIPAMENTO:				0,60

Handwritten signatures and initials at the bottom of the page.

RELATÓRIO ANALÍTICO - COMPOSIÇÕES DE CUSTOS



OBRA:	UNIDADE BÁSICA DE SAÚDE PORTE I
LOCAL:	RUA FRANCISCO MÁXIMO DE ANDRADE, SNP RIACHO VERDE, VÁRZEA ALEGRE/CE
CLIENTE:	V D BEZERRA ENGENHARIA - ME

DATA:	01/09/2017	BDI:	28,82%
SEINFRA	024.1 COM DESONERAÇÃO	87,01%	-
SINAPI	2017/07 SEM DESONERAÇÃO	118,24%	74,40%
COMPOSIÇÕES PRÓPRIAS			



MAO DE OBRA	DESCRICO	FORTE	UNID	CORFICIENTE	PREÇO UNITARIO	TOTAL
I0040	AJUDANTE DE ARMADOR/FERREIRO	SEINFRA	H	0,14984008	10,47	1,57
I0045	AJUDANTE DE PINTOR	SEINFRA	H	0,21976545	10,47	2,30
I0121	ARMADOR/FERREIRO	SEINFRA	H	0,14984008	13,46	2,02
I2391	PEDREIRO	SEINFRA	H	3,19658841	13,46	43,03
I2395	PINTOR	SEINFRA	H	0,74920041	13,46	10,08
I2543	SERVENTE	SEINFRA	H	5,19445617	9,13	47,43
TOTAL MAO DE OBRA:						106,42

MATERIAL	DESCRICO	FORTE	UNID	CORFICIENTE	PREÇO UNITARIO	TOTAL
I0103	ARAME RECOZIDO N.18 BWG	SEINFRA	KG	0,03995735	9,97	0,40
I0108	AREIA GROSSA	SEINFRA	M3	0,07991471	50,00	4,00
I0109	AREIA MEDIA	SEINFRA	M3	0,08490938	46,00	3,91
I0163	AÇO CA-50	SEINFRA	KG	2,17767585	3,96	8,62
I0280	BRITA	SEINFRA	M3	0,02996802	56,00	1,68
I0805	CIMENTO PORTLAND	SEINFRA	KG	44,95202460	0,50	22,48
I1600	PEDRA DE MÃO (RACHÃO)	SEINFRA	M3	0,14984008	45,37	6,80
I1605	PEDRISCO	SEINFRA	M3	0,00998934	63,20	0,63
I1917	TABUA DE 1" - L = 12cm	SEINFRA	M	0,44952025	4,41	1,98
I2081	TIJOLO CERÂMICO FURADO 9X19X19CM	SEINFRA	UN	24,97334700	0,42	10,49
I2082	TIJOLO MACIÇO COMUM	SEINFRA	UN	17,98080984	0,25	4,50
I2098	TINTA MINERAL IMPERMEÁVEL EM PÓ	SEINFRA	KG	0,86907248	4,95	4,30
TOTAL MATERIAL:						69,78

VALOR SEM ENCARGOS: 127,10

VALOR ENCARGOS (87.01%): 49,70

VALOR COM ENCARGOS: 176,80

14.2. C4728 - CERCA/GRADIL NYLOFOR H=2,43M, MALHA 5 X 20CM - FIO 4,30MM, COM FIXADORES DE POLIAMIDA EM POSTE 40 x 60 MM CHUMBADOS EM BASE DE CONCRETO (EXCLUSIVE ESTA), REVESTIDOS EM POLIESTER POR PROCESSO DE PINTURA ELETROSTÁTICA (GRADIL E POSTE), NAS CORES VERDE OU BRANCA - FORNECIMENTO E INSTALAÇÃO (M)

MATERIAL	DESCRICO	FORTE	UNID	CORFICIENTE	PREÇO UNITARIO	TOTAL
I9042	PAINEL NYLOFOR 2,43M x 2,5M (A X L) - MALHA 5 x 20 CM - FIO 4,30MM, REVESTIDO EM POLIESTER POR PROCESSO DE PINTURA ELETROSTÁTICA, NAS CORES VERDE OU BRANCA	SEINFRA	UN	0,39112307	418,64	163,74
I9045	POSTE 40 x 60 MM, PINTURA ELETROSTÁTICA EM POLIESTER, NAS CORES VERDE OU BRANCA (H=3,20M - COM TAMPA) CHUMBADO	SEINFRA	UN	0,39112307	104,92	41,04
I9048	FIXADOR POLIAMIDA PARA POSTE, NAS CORES VERDE OU BRANCA	SEINFRA	UN	2,73786151	3,50	9,58
I9049	SERVIÇO - COLOCAÇÃO E MONTAGEM DE CERCA/GRADIL	SEINFRA	M2	2,37607266	15,00	35,64
TOTAL MATERIAL:						250,00

VALOR SEM ENCARGOS: 250,00

VALOR ENCARGOS: 0,00

VALOR COM ENCARGOS: 250,00

14.3. C4557 - PORTÃO DESLIZANTE NYLOFOR, COMPOSTO DE QUADRO, PAINÉIS E ACESSÓRIOS COM PINTURA ELETROSTÁTICA COM TINTA POLIESTER, NAS CORES VERDE OU BRANCA, COM POSTE EM AÇO REVESTIDO, COR VERDE OU BRANCA - FORNECIMENTO E MONTAGEM (M2)

MATERIAL	DESCRICO	FORTE	UNID	CORFICIENTE	PREÇO UNITARIO	TOTAL
I8437	PORTÃO DESLIZANTE NYLOFOR, COMPOSTO DE QUADRO, PAINÉIS E ACESSÓRIOS COM PINTURA ELETROSTÁTICA COM TINTA POLIESTER, NAS CORES VERDE OU BRANCA, COM POSTE EM AÇO REVESTIDO, COR VERDE OU BRANCA - FORNECIMENTO E	SEINFRA	M2	0,99659082	440,00	438,50

TOTAL MATERIAL: 438,50

VALOR SEM ENCARGOS: 438,50

RELATÓRIO ANALÍTICO - COMPOSIÇÕES DE CUSTOS



OBRA: UNIDADE BÁSICA DE SAÚDE PORTE I
LOCAL: RUA FRANCISCO MÁXIMO DE ANDRADE, SNP RIACHO VERDE, VÁRZEA ALEGRE/CE
CLIENTE: V D BEZERRA ENGENHARIA - ME

DATA: 01/09/2017 **BDI:** 28,82%
SEINFRA: 024.1 COM DESONERAÇÃO 87,01%
SINAPI: 2017/07 SEM DESONERAÇÃO 118,24% 74,40%
 COMPOSIÇÕES PRÓPRIAS



VALOR ENCARGOS: 0,00
VALOR COM ENCARGOS: 438,50

14.4. C3449 - MEIO FIO PRÉ MOLDADO (0,07x0,30x1,00)m C/REJUNTAMENTO (M)

MAO DE OBRA	UNID	COEFICIENTE	PREÇO UNITÁRIO	TOTAL
I2391 PEDREIRO	SEINFRA H	0,16891374	13,46	2,27
I2543 SERVENTE	SEINFRA H	0,33782749	9,13	3,08
TOTAL MAO DE OBRA:				5,36

MATERIAL	UNID	COEFICIENTE	PREÇO UNITÁRIO	TOTAL
I0971 MEIO FIO PRE MOLDADO DIM.=(0,07x0,30x1,00)m	SEINFRA M	0,93840968	11,27	10,58
TOTAL MATERIAL:				10,58

SERVICO	UNID	COEFICIENTE	PREÇO UNITÁRIO	TOTAL
C0170 ARGAMASSA DE CIMENTO E AREIA S/PEN. TRAÇO 1:3	SEINFRA M3	0,00093841	390,20	0,37
TOTAL SERVICO:				0,37

VALOR SEM ENCARGOS: 13,77
VALOR ENCARGOS (87.01%): 2,53
VALOR COM ENCARGOS: 16,30

14.5. C1430 - GRAMA EM PLACAS E=6 CM FORNECIMENTO E PLANTIO (M2)

MAO DE OBRA	UNID	COEFICIENTE	PREÇO UNITÁRIO	TOTAL
I0037 AJUDANTE	SEINFRA H	0,18976187	10,47	1,99
TOTAL MAO DE OBRA:				1,99

MATERIAL	UNID	COEFICIENTE	PREÇO UNITÁRIO	TOTAL
I1225 GRAMA TIPO BATATAIS EM PLACA	SEINFRA M2	0,82187529	7,55	6,21
I2077 TERRA VEGETAL	SEINFRA M3	0,06848961	42,46	2,91
TOTAL MATERIAL:				9,11

VALOR SEM ENCARGOS: 10,18
VALOR ENCARGOS (87.01%): 0,92
VALOR COM ENCARGOS: 11,10

14.5. C0112 - ARBUSTOS ORNAMENTAIS EM GERAL. C/ ALTURA MÍNIMA DE 50CM (UN)

MAO DE OBRA	UNID	COEFICIENTE	PREÇO UNITÁRIO	TOTAL
I1277 JARDINEIRO	SEINFRA H	0,15615535	13,46	2,10
TOTAL MAO DE OBRA:				2,10

MATERIAL	UNID	COEFICIENTE	PREÇO UNITÁRIO	TOTAL
I0105 ARBUSTO ORNAMENTAL	SEINFRA UN	0,92072733	17,81	16,40
TOTAL MATERIAL:				16,40

VALOR SEM ENCARGOS: 17,52
VALOR ENCARGOS (87.01%): 0,98
VALOR COM ENCARGOS: 18,50

14.7. C1628 - LIMPEZA GERAL (M2)

MAO DE OBRA	UNID	COEFICIENTE	PREÇO UNITÁRIO	TOTAL
I2543 SERVENTE	SEINFRA H	0,65717808	9,13	6,00



RELATÓRIO ANALÍTICO - COMPOSIÇÕES DE CUSTOS

OBRA:	UNIDADE BÁSICA DE SAÚDE PORTE I	DATA :	01/09/2017	BDI :	28,82%
LOCAL:	RUA FRANCISCO MÁXIMO DE ANDRADE, SNP R'ACHO VERDE, VÁRZEA ALEGRE/CE	SEINFRA	024.1 COM DESONERAÇÃO	87,01%	03/2017
CLIENTE:	V D BEZERRA ENGENHARIA - ME	SINAPI	2017/07 SEM DESONERAÇÃO	118,24%	74,40%
			COMPOSIÇÕES PRÓPRIAS	-	-



TOTAL MAO DE OBRA: 6,00

VALOR SEM ENCARGOS: 3,21

VALOR ENCARGOS (87,01%): 2,79

VALOR COM ENCARGOS: 6,00

Cm

✓

ll

[Handwritten signature]

[Handwritten mark]



CRONOGRAMA FÍSICO-FINANCEIRO

OBRA:	UNIDADE BASICA DE SAUDE PORTE I	DATA:	01/09/2017	BDI:	28,82%	
LOCAL:	RUA FRANCISCO MAXIMO DE ANDRADE, S/NP RIACHO VERDE, VÁRZEA ALEGRE/CE	FONTI:	VERBAO:	RECHA:	MES:	DATA REF.
CLIENTE:	V D BEZERRA ENGENHARIA - ME	SEINFRA:	024.1 COM DESONERAÇÃO	87,01%	-	03/2016
		SINAPI:	2017/07 SEM DESONERAÇÃO	118,24%	74,40%	08/2017
			COMPOSIÇÕES PRÓPRIAS	-	-	

ITEM	DESCRIÇÃO	VALOR (R\$)	MES1	MES2	MES3	MES4	Total parcela
1	SERVIÇOS PRELIMINARES	8.305,40	100,00 % 8.305,40				100,00 % 8.305,40
2	MOVIMENTO DE TERRA	3.269,07	100,00 % 3.269,07				100,00 % 3.269,07
3	FUNDAÇÕES E ESTRUTURA	87.520,46	70,00 % 61.264,32	30,00 % 26.256,14			100,00 % 87.520,46
4	PAREDES E PAINÉIS	18.851,32		60,00 % 11.310,79	40,00 % 7.540,53		100,00 % 18.851,32
5	ESQUADRIAS E FERRAGENS	24.300,26		20,00 % 4.860,05	50,00 % 12.150,13	30,00 % 7.290,09	100,00 % 24.300,26
6	COBERTURA	16.429,13		30,00 % 4.928,74	40,00 % 6.571,65	30,00 % 4.928,74	100,00 % 16.429,13
7	IMPERMEABILIZAÇÃO	3.781,90			50,00 % 1.890,95	50,00 % 1.890,95	100,00 % 3.781,90
8	REVESTIMENTO	49.211,62		40,00 % 19.684,65	40,00 % 19.684,65	20,00 % 6.842,32	100,00 % 49.211,62
9	PISOS	36.937,27		40,00 % 14.774,91	30,00 % 11.081,18	30,00 % 11.081,18	100,00 % 36.937,27
10	INSTALAÇÕES HIDROSSANITÁRIAS LOUÇAS E METAIS	21.441,38		30,00 % 6.432,41	40,00 % 8.576,55	30,00 % 6.432,42	100,00 % 21.441,38
11	INSTALAÇÃO SANITÁRIA	12.680,32		30,00 % 3.804,10	40,00 % 5.072,13	30,00 % 3.804,09	100,00 % 12.680,32
12	INSTALAÇÕES ELÉTRICAS	22.486,62		30,00 % 6.745,98	40,00 % 8.994,65	30,00 % 6.745,98	100,00 % 22.486,62
13	PINTURA	24.867,70			20,00 % 4.973,54	80,00 % 19.894,16	100,00 % 24.867,70
14	DIVERSOS	42.288,24			30,00 % 12.686,47	70,00 % 29.601,77	100,00 % 42.288,24
15	Benefícios e Despesas Indiretas (BDI)	107.317,23	19,55 % 20.980,52	26,54 % 28.481,99	26,64 % 28.589,31	27,27 % 29.265,41	100,00 % 107.317,23
		479.687,92	93.819,31	127.279,77	127.811,74	130.777,10	479.687,92
			93.819,31	221.099,08	348.910,82	479.687,92	



Am



**TABELA DE ENCARGOS SOCIAIS**

OBRA:	UNIDADE BÁSICA DE SAÚDE PORTE I
LOCAL:	RUA FRANCISCO MÁXIMO DE ANDRADE, S/NP RIACHO VERDE. VÁRZEA ALEGRE/CE
CLIENTE:	V D BEZERRA ENGENHARIA - ME

DATA:	01/09/2017	BDI:	28,82%
SEINFRA	024.1 COM DESONERAÇÃO	87,01%	-
SINAPI	2017/07 SEM DESONERAÇÃO	118,24%	74,40%
COMPOSIÇÕES PRÓPRIAS			



COD	DESCRIÇÃO	HORA %	MÊS %
A	GRUPO A		
A1	INSS	0,00	0,00
A2	SESI	1,50	1,50
A3	SENAI	1,00	1,00
A4	INCRA	0,20	0,20
A5	SEBRAE	0,60	0,60
A6	Salário Educação	2,50	2,50
A7	Seguro Contra Acidentes de Trabalho	3,00	3,00
A8	FGTS	8,00	8,00
A9	SECONCI	0,00	0,00
	TOTAL	16,80	16,80

B	GRUPO B		
B1	Repouso Semanal Remunerado	17,87	0,00
B2	Feriados	3,72	0,00
B3	Auxílio - Enfermidade	0,91	0,69
B4	13º Salário	10,92	8,33
B5	Licença PaternidadeE	0,08	0,06
B6	Faltas Justificadas	0,73	0,56
B7	Dias de Chuvas	1,65	0,00
B8	Auxílio Acidente de Trabalho	0,12	0,09
B9	Férias Gozadas	10,42	7,96
B10	Salário Maternidade	0,03	0,02
	TOTAL	46,45	17,71

C	GRUPO C		
C1	Aviso Prévio Indenizado	6,35	4,85
C2	Aviso Prévio Trabalhado	0,15	0,11
C3	Férias Indenizadas	3,56	2,72
C4	Depósito Rescisão Sem Justa Causa	4,84	3,69
C5	Indenização Adicional	0,53	0,41
	TOTAL	15,43	11,78

D	GRUPO D		
D1	Reincidência de Grupo A sobre Grupo B	7,80	2,98
D2	Reincidência de Grupo A sobre Aviso Prévio Trabalhado e Reincidência do FGTS sobre Aviso Prévio Indenizado	0,53	0,41
	TOTAL	8,33	3,39

Horista = 87,01%
Mensalista = 49,68%

A + B + C + D

**TABELA DE ENCARGOS SOCIAIS**

OBRA:	UNDADE BÁSICA DE SAÚDE PORTE I	DATA:	01/09/2017	BDI:	28,82%
LOCAL:	RUA FRANCISCO MÁXIMO DE ANDRADE, S/NP RIACHO VERDE. VÁRZEA ALEGRE/CE	SEINFRA	024.1 COM DESONERAÇÃO	87,01%	03/20
CLIENTE:	V D BEZERRA ENGENHARIA - ME	SINAPI	2017/07 SEM DESONERAÇÃO	118,24%	74,40%
			COMPOSIÇÕES PRÓPRIAS	-	08/20

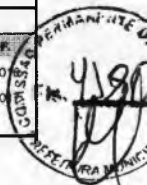

COD	DESCRIÇÃO	HORA %	MÊS %
D	GRUPO D		
D1	Reincidência de Grupo A sobre Grupo B	17,57	6,83
D2	Reincidência de Grupo A sobre Aviso Prévio Trabalhado e Reincidência do FGTS sobre Aviso Prévio Indenizado	0,64	0,49
	TOTAL	18,21	7,32

A	GRUPO A		
A1	INSS	20,00	20,00
A2	SESI	1,50	1,50
A3	SENAI	1,00	1,00
A4	INCRA	0,20	0,20
A5	SEBRAE	0,60	0,60
A6	Salário Educação	2,50	2,50
A7	Seguro Contra Acidentes de Trabalho	3,00	3,00
A8	FGTS	8,00	8,00
A9	SECONCI	0,00	0,00
	TOTAL	36,80	36,80

B	GRUPO B		
B1	Repouso Semanal Remunerado	17,88	0,00
B2	Feriados	3,72	0,00
B3	Auxílio - Enfermidade	0,92	0,69
B4	13º Salário	10,99	8,33
B5	Licença Paternidade	0,08	0,06
B6	Faltas Justificadas	0,73	0,56
B7	Dias de Chuvas	1,67	0,00
B8	Auxílio Acidente de Trabalho	0,12	0,09
B9	Férias Gozadas	11,61	8,80
B10	Salário Maternidade	0,03	0,02
	TOTAL	47,75	18,55

C	GRUPO C		
C1	Aviso Prévio Indenizado	7,26	5,50
C2	Aviso Prévio Trabalhado	0,17	0,13
C3	Férias Indenizadas	2,44	1,85
C4	Depósito Rescisão Sem Justa Causa	5,00	3,79
C5	Indenização Adicional	0,61	0,46
	TOTAL	15,48	11,73

Horista = 118,24%
Mensalista = 74,40%

A + B + C + D

Cm
[Handwritten signature]



COMPOSIÇÃO DO BDI

OBRA:	UNIDADE BÁSICA DE SAÚDE PORTE I
LOCAL:	RUA FRANCISCO MÁXIMO DE ANDRADE, SNP RIACHO VERDE, VÁRZEA ALEGRE/CE
CLIENTE:	V D BEZERRA ENGENHARIA - ME

DATA :	01/09/2017	BDI :	28,82%
SEINFV.:	024.1 COM DESONERAÇÃO	87,01%	-
SINAPI	2017/07 SEM DESONERAÇÃO	118,24%	74,40%
COMPOSIÇÕES PRÓPRIAS			



COD	DESCRIÇÃO	%
Benefício		
S + G	Garantia/seguros	0,80
L	Lucro	6,16
TOTAL		6,96

Despesas Indiretas		
AC	Administração central	3,00
DF	Despesas financeiras	0,59
R	Riscos	0,97
TOTAL		4,56

I Impostos		
	PIS	0,65
	COFINS	3,00
	ISS	5,00
	INSS	4,50
TOTAL		13,15

BDI = 28,82%

$$(1+AC+S+R+G)*(1+DF)*(1+L)/(1-I)-1$$

Cm

✓

dl

[Signature]

C



PROPOSTA DE PREÇOS

À COMISSÃO CENTRAL DE LICITAÇÃO da prefeitura municipal de **VÁRZEA ALEGRE-CE**.

O Licitante **TEOTÔNIO CONSTRUÇÕES COMÉRCIO, INDÚSTRIA E SERVIÇOS LTDA**, CNPJ/MF N° 10.453.927/0001-30, por seu representante legal abaixo assinado, declara, sob as penas da lei:

Que acata inteiramente os preceitos legais em vigor, especialmente a lei n° 8.666/93 e as alterações e condições da **TOMADA DE PREÇOS N° 2017.08.04.1**.

Que, até a presente data não existe fato que invalide o seu Certificado do Registro Cadastral-CRC. Ora apresentado para fins de habilitação;

Que, para fins de cumprimento ao disposto no inciso XXXIII do art. 7° da Constituição Federal (início V do art. 27 da Lei N.º 8.666/93), não emprega menor de dezoito anos em trabalho noturno, perigoso ou insalubre e não emprega menor de dezesseis anos;

Que não existem fatos que nos impeçam de participar deste processo licitatório. Assim assumimos o compromisso de bem e fielmente atender as exigências para a execução do objetivo abaixo cotado, caso sejamos proclamados vencedores.

Que assumimos o compromisso de bem e fielmente executar a obra/serviços especificados nos anexos. Caso **SEJAMOS VENCEDORES (ES) DA PRESENTE LICITAÇÃO**.

OBJETO: Contratação de serviços de engenharia para execução das obras de construção de 01 (uma) Unidade Básica de Saúde porte 1, na localidade de Rua Francisco Máximo de Andrade S/N, Distrito de Riacho Verde, Município de Várzea Alegre/CE,.

VALOR GLOBAL DA PROPOSTA: R\$ 474.298,54 (Quatrocentos e Setenta e Quatro Mil, Duzentos e Noventa e Oito reais e Cinquenta e Quatro centavos)

Proponente: **TEOTÔNIO CONSTRUÇÕES COMÉRCIO, INDÚSTRIA E SERVIÇOS LTDA.**

Endereço: **RUA RUI BARBOSA, 266 – BAIRRO SANTA TEREZA – JUAZEIRO DO NORTE-CE**

CNPJ: N° **10.453.927/0001-30**

Validade da Proposta: 60 (sessenta) dias.

Prazo de execução: conforme edital.

Teotônio Construções
Cláudio Tenório Camilo
Engenheiro Civil
CREA - 14327 D/CE

JUAZEIRO DO NORTE/CE, 01 DE SETEMBRO DE 2017.



Obra : Construção de 01(uma) Unidade Básica de Saúde porte 1
Local : Rua Francisco Máximo de Andrade S/N, Distrito de Riacho Verde, no Município de Várzea alegre - CE

RESUMO DO ORÇAMENTO

1	SERVIÇOS PRELIMINARES	8.254,12	1,74
2	MOVIMENTO DE TERRA	3.283,13	0,69
3	FUNDAÇÕES E ESTRUTURAS	86.241,60	18,18
4	PAREDES E PAINÉIS	18.850,40	3,97
5	ESQUADRIAS E FERRAGENS	23.724,72	5,00
6	COBERTURA	16.378,89	3,45
7	IMPERMEABILIZAÇÃO	3.718,48	0,78
8	REVESTIMENTOS	48.892,86	10,31
9	PISOS	36.862,71	7,77
10	INSTALAÇÕES HIDRÁULICAS E LOUÇAS E METAIS	20.951,86	4,42
11	INSTALAÇÕES SANITÁRIAS	12.558,99	2,65
12	INSTALAÇÕES ELÉTRICAS	22.043,76	4,65
13	PINTURA	24.371,08	5,14
14	DIVERSOS	42.054,44	8,87
15	Benefícios e Despesas Indiretas (BDI)	106.111,50	22,37
		VALOR ORÇAMENTO:	368.187,04
		VALOR BDI TOTAL:	106.111,50
		VALOR TOTAL:	474.298,54

Quatrocentos e Setenta e Quatro Mil Duzentos e Noventa e Oito reais e Cinquenta e Quatro centavos

JUAZEIRO DO NORTE/CE, 01 DE SETEMBRO DE 2017.

Teotônio Construções
Cláudio Tenório Camilo
Engenheiro Civil
CREA - 14327 D/CE



Obra : Construção de 01(uma) Unidade Básica de Saúde porte 1

Local : Rua Francisco Máximo de Andrade S/N, Distrito de Riacho Verde, no Município de Várzea alegre - CE

PLANILHA ORÇAMENTÁRIA

ITEM	CÓDIGO	DESCRIÇÃO	FORTE	UND	QUANT.	PREÇO UNITÁRIO R\$	PREÇO TOTAL R\$
9.6	C1869	FEITORIL DE GRANITO L= 15 cm	SEINFRA	M	29,10	48,68	1.416,59
9.7	C2284	SOLEIRA DE GRANITO L= 15cm	SEINFRA	M	54,85	66,83	3.665,63
10	INSTALAÇÕES HIDRÁULICAS E LOUÇAS E METAIS						20.951,86
10.1	C2166	REGISTRO DE GAVETA C/CANOPLA CROMADA D= 20mm (3/4")	SEINFRA	UN	22,00	72,41	1.593,02
10.2	C2172	REGISTRO DE PRESSÃO C/CANOPLA CROMADA D= 20mm (3/4")	SEINFRA	UN	3,00	65,58	196,74
10.3	C1525	JOELHO 90 PVC SOLD./ROSCA D= 20mmX1/2"	SEINFRA	UN	4,00	6,10	24,40
10.4	C1560	JOELHO REDUÇÃO PVC SOLD./ROSCA D=25mmX1/2"	SEINFRA	UN	7,00	6,71	46,97
10.5	C1739	LUVA PVC SOLD./ROSCA D=25mmX3/4"	SEINFRA	UN	3,00	5,04	15,12
10.6	C1559	JOELHO PVC SOLD. AZUL D=25mmX3/4"	SEINFRA	UN	1,00	9,68	9,68
10.7	C1562	JOELHO REDUÇÃO PVC SOLD. AZUL D=25mmX1/2"	SEINFRA	UN	32,00	8,32	266,24
10.8	C0952	COTOVELO PVC SOLD. MARROM D=20mm (1/2")	SEINFRA	UN	5,00	5,11	25,55
10.9	C0953	COTOVELO PVC SOLD. MARROM D=25mm (3/4")	SEINFRA	UN	69,00	5,35	368,15
10.10	C0956	COTOVELO PVC SOLD. MARROM D=50mm (1 1/2")	SEINFRA	UN	1,00	12,11	12,11
10.11	C0019	ADAPTADOR PVC SOLD. FLANGES LIVRES P/CX. D'ÁGUA 20mm (1/2")	SEINFRA	UN	1,00	10,86	10,86
10.12	C0023	ADAPTADOR PVC SOLD. FLANGES LIVRES P/CX. D'ÁGUA 50mm (1 1/2")	SEINFRA	UN	3,00	27,74	83,22
10.13	C3653	ADAPTADOR PVC P/ REGISTRO 25mm (3/4")	SEINFRA	UN	47,00	3,30	155,10
10.14	C0492	BUCHA REDUÇÃO PVC ROSC D=1 1/2"X3/4" (50X25mm)	SEINFRA	UN	4,00	7,33	29,32
10.15	C2408	TÊ REDUÇÃO PVC SOLD. MARROM D=50X25mm (1 1/2"X3/4")	SEINFRA	UN	12,00	15,04	180,48
10.16	C2381	TÊ PVC SOLD. MARROM D= 25mm (3/4")	SEINFRA	UN	24,00	5,92	142,08
10.17	C2384	TÊ PVC SOLD. MARROM D= 50mm (1 1/2")	SEINFRA	UN	3,00	14,16	42,48
10.18	C2615	TUBO PVC SOLD. MARROM D= 20mm (1/2")	SEINFRA	M	40,02	3,95	158,08
10.19	C2616	TUBO PVC SOLD. MARROM D= 25mm (3/4")	SEINFRA	M	151,26	5,25	794,12
10.20	C2619	TUBO PVC SOLD. MARROM D= 50mm (1 1/2")	SEINFRA	M	35,63	15,58	555,12
10.21	C0348	BACIA DE LOUÇA BRANCA C/CAIXA ACOPLADA	SEINFRA	UN	7,00	461,03	3.227,21
10.22	C4068	BANCADA DE GRANITO CINZA E=2cm	SEINFRA	M2	9,85	214,29	2.110,76
10.23	C0985	CUBA DE INOX PARA BANCADA COMPLETA	SEINFRA	UN	8,00	245,82	1.966,56
10.24	C3513	CHUVEIRO CROMADO C/ ARTICULAÇÃO	SEINFRA	UN	3,00	83,91	251,73
10.25	C3671	CONE PARA EXPURGO EM AÇO INOX COM TAMPA E GRELHA L=500MM X C=500MM, ALTURA ATÉ 300MM E SAÍDA D=100MM	SEINFRA	UN	1,00	725,75	725,75
10.26	C3004	LAVATÓRIO DE LOUÇA BRANCA S/COLUNA C/TORNEIRA DE METAL E ACESSÓRIOS - PADRÃO POPULAR	SEINFRA	UN	21,00	184,16	3.867,36
10.27	C2311	TANQUE DE AÇO INOXIDÁVEL	SEINFRA	UN	1,00	461,78	461,78
10.28	C2504	TORNEIRA DE PRESSÃO CROMADA LONGA P/PIA	SEINFRA	UN	9,00	64,91	584,19
10.29	C2506	TORNEIRA DE PRESSÃO P/JARDIM DE 3/4"	SEINFRA	UN	2,00	24,13	48,26

Teotônio Construções
Cláudio Tenório Camilo
Engenheiro Civil
CREA - 14327 D/CE

Construções de edifícios, barragens, açudes, terraplanagens, estradas, grades, calçadas e muito mais.

Rua Rui Barbosa, 266 - Bairro Santa Tereza - Juazeiro do Norte - CE
Fonofax: (88) 3512.1217 - E-mail/men: teotonioconstrucoes@hotmail.com



**Teotônio
Construções**
Comércio, Indústria e Serviços Ltda.

**TEOTÔNIO CONSTRUÇÕES COMÉRCIO
INDÚSTRIA E SERVIÇOS LTDA.**

CNPJ: 10.453.927/0001-30 - CGF: 06.370.804-3



Obra : Construção de 01(uma) Unidade Básica de Saúde porte 1

Local : Rua Francisco Máximo de Andrade S/N, Distrito de Riacho Verde, no Município de Várzea alegre - CE

PLANILHA ORÇAMENTÁRIA

ITEM	CÓDIGO	DESCRIÇÃO	FONTES	UND	QUANT.	PREÇO UNITÁRIO R\$	PREÇO TOTAL R\$
10.30	C1898	PEÇAS DE APOIO DEFICIENTES C/TUBO INOX PWC'S	SEINFRA	M	8.80	187,32	1.648,42
10.31	00037105	CAIXA D'AGUA FIBRA DE VIDRO PARA 5000 LITROS, COM TAMPA	SINAPI	UN	1,00	1.350,00	1.350,00
11	INSTALAÇÕES SANITÁRIAS						12.558,99
11.1	C3584	CAIXA DE GORDURA/SABÃO PRÉ MOLDADA - PADRÃO POPULAR	SEINFRA	UN	5,00	51,68	258,40
11.2	74104/001	CAIXA DE INSPEÇÃO EM ALVENARIA DE TIJOLO MACIÇO 60X60X60CM. REVESTIDA INTERNAMENTE COM BARRA LISA (CIMENTO E AREIA, TRAÇO 1:4) E=2,0CM, COM TAMPA PRÉ-MOLDADA DE CONCRETO E FUNDO DE CONCRETO 15MPA TIPO C - ESCAVACÃO E CONFECÇÃO	SINAPI	UN	8,00	114,10	912,80
11.3	C3586	CAIXA SIFONADA 150X150X50cm COM GRELHA - PADRÃO POPULAR	SEINFRA	UN	21,00	32,89	690,69
11.4	C2093	RALO SECO PVC RÍGIDO	SEINFRA	UN	3,00	29,91	89,73
11.5	C1551	JOELHO PVC BRANCO P/ESGOTO D=40mm (1 1/2")	SEINFRA	UN	47,00	8,78	412,66
11.6	C1552	JOELHO PVC BRANCO P/ESGOTO D=50mm (2")	SEINFRA	UN	54,00	9,62	519,48
11.7	C1549	JOELHO PVC BRANCO P/ESGOTO D=100mm (4")	SEINFRA	UN	9,00	20,17	181,53
11.8	C4388	JOELHO 45 PVC BRANCO PARA ESGOTO D=40mm (1 1/4")	SEINFRA	UN	23,00	10,64	244,72
11.9	C4669	JOELHO 45 PVC BRANCO PARA ESGOTO D=50mm (2")	SEINFRA	UN	26,00	11,22	291,72
11.10	C4390	JOELHO 45 PVC BRANCO PARA ESGOTO D=100mm (4")	SEINFRA	UN	2,00	18,34	36,68
11.11	C3994	JUNÇÃO PVC BRANCO 50 x 50 mm (2" x 2")	SEINFRA	UN	6,00	15,28	91,68
11.12	C1579	JUNÇÃO SIMPLES DE REDUÇÃO PVC P/ESGOTO 75X50mm (3"X2")	SEINFRA	UN	3,00	21,81	65,43
11.13	C1582	JUNÇÃO SIMPLES DE REDUÇÃO PVC P/ESGOTO 100X50mm(4"X2")	SEINFRA	UN	14,00	23,34	326,76
11.14	C1583	JUNÇÃO SIMPLES DE REDUÇÃO PVC P/ESGOTO 100X75mm(4"X3")	SEINFRA	UN	1,00	33,64	33,64
11.15	C1584	JUNÇÃO SIMPLES C/INSPEÇÃO PVC P/ESGOTO D=100mm (4")	SEINFRA	UN	3,00	30,36	91,08
11.16	C1761	LUVA SIMPLES PVC BRANCO P/ESGOTO 50mm (2")	SEINFRA	UN	46,00	15,10	694,60
11.17	C1762	LUVA SIMPLES PVC BRANCO P/ESGOTO 75mm (3")	SEINFRA	UN	4,00	9,74	38,96
11.18	C1758	LUVA SIMPLES PVC BRANCO P/ESGOTO 100mm (4")	SEINFRA	UN	32,00	13,96	446,72
11.19	C2350	TÊ PVC BRANCO C/REDUÇÃO P/ESGOTO D=75X50mm (3"X2")	SEINFRA	UN	1,00	19,10	19,10
11.20	C2347	TÊ PVC BRANCO C/REDUÇÃO P/ESGOTO D=100X50mm (4"X2")	SEINFRA	UN	7,00	23,64	165,48
11.21	C2359	TÊ PVC BRANCO P/ESGOTO D=50MM (2)-JUNTAS SOLD	SEINFRA	UN	35,00	14,31	500,85
11.22	C2595	TUBO PVC BRANCO P/ESGOTO D=40mm (1 1/2")	SEINFRA	M	37,28	9,57	356,77
11.23	C2596	TUBO PVC BRANCO P/ESGOTO D=50mm (2")	SEINFRA	M	118,07	13,01	1.536,09
11.24	C2598	TUBO PVC BRANCO P/ESGOTO D=75mm (3")	SEINFRA	M	9,97	20,29	202,29
11.25	C2593	TUBO PVC BRANCO P/ESGOTO D=100MM (4")	SEINFRA	M	79,33	23,34	1.851,56
11.26	C2832	FOSSA SÉPTICA E SUMIDOURO EM ALVENARIA	SEINFRA	UN	1,00	2.499,57	2.499,57
12	INSTALAÇÕES ELÉTRICAS						22.043,76
12.1	C2068	QUADRO DE DISTRIBUIÇÃO DE LUZ EMBUTIR ATÉ 24 DIVISÕES 332X332X95mm, C/BARRAMENTO	SEINFRA	UN	1,00	289,65	289,65

Teotônio Construções
Cláudio Tenório Camilo
Engenheiro Civil
CREA - 14327 D/CE

Construções de edifícios, barragens, açudes, terraplanagens, estradas, praças, calçadas e outros.

Rua Rui Barbosa, 266 - Bairro Santa Tereza - Juazeiro do Norte - CE
Fonéfax: (88) 3612.1217 - E-mail: teotonioconstrucoes@hotmail.com



**Teotônio
Construções**

Comércio, Indústria e Serviços Ltda.

**TEOTÔNIO CONSTRUÇÕES COMÉRCIO
INDÚSTRIA E SERVIÇOS LTDA.**

CNPJ: 10.453.927/0001-30 - CGF: 06.370.804-3



Obra : Construção de Q1(uma) Unidade Básica de Saúde porte 1

Local : Rua Francisco Máximo de Andrade S/N, Distrito de Riacho Verde, no Município de Várzea alegre - CE

PLANILHA ORÇAMENTÁRIA

ITEM	CÓDIGO	DESCRIÇÃO	FONTE	UND	QUANT.	PREÇO UNITÁRIO R\$	PREÇO TOTAL R\$
12.2	C3579	QUADRO DE MEDIÇÃO PADRÃO COELCE - PADRÃO POPULAR	SEINFRA	UN	1,00	66,49	66,49
12.3	C1130	DISJUNTOR TRIPOLAR EM QUADRO DE DISTRIBUIÇÃO 70A	SEINFRA	UN	2,00	95,57	191,14
12.4	C1096	DISJUNTOR MONOPOLAR EM QUADRO DE DISTRIBUIÇÃO 25A	SEINFRA	UN	1,00	15,06	15,06
12.5	C1093	DISJUNTOR MONOPOLAR EM QUADRO DE DISTRIBUIÇÃO 16A	SEINFRA	UN	1,00	15,06	15,06
12.6	C1092	DISJUNTOR MONOPOLAR EM QUADRO DE DISTRIBUIÇÃO 10A	SEINFRA	UN	19,00	15,06	286,14
12.7	C1494	INTERRUPTOR UMA TECLA SIMPLES 10A 250V	SEINFRA	UN	15,00	10,73	160,95
12.8	C1479	INTERRUPTOR DUAS TECLAS SIMPLES 10A 250V	SEINFRA	UN	2,00	16,39	32,78
12.9	C1489	INTERRUPTOR TRES TECLAS SIMPLES 10A 250V	SEINFRA	UN	1,00	24,97	24,97
12.10	C1496	INTERRUPTOR UMA TECLA SIMPLES E TOMADA UNIVERSAL 10A 250V	SEINFRA	UN	10,00	22,06	220,60
12.11	C1483	INTERRUPTOR DUAS TECLAS SIMPLES E TOMADA 10A 250V	SEINFRA	UN	1,00	28,55	28,55
12.12	C1481	INTERRUPTOR DUAS TECLAS PARALELO 10A 250V	SEINFRA	UN	2,00	25,89	51,78
12.13	C2483	TOMADA UNIVERSAL 10A 250V	SEINFRA	UN	62,00	10,63	659,06
12.14	C2480	TOMADA 2 POLOS MAIS TERRA 20A - 250V, SISTEMA "X"	SEINFRA	UN	5,00	17,67	88,35
12.15	C4562	DISPOSITIVO DE PROTEÇÃO CONTRA SURTOS DE TENSÃO - DPS'S - 40 KA/440V	SEINFRA	UN	4,00	101,30	405,20
12.16	C4107	ARANDELA PARA LAMPADA INCANDESCENTE 60W EM ALUMÍNIO ANODIZADO E PINTADO POR PROCESSO ELETROSTÁTICO COM REFLETOR EM ALUMÍNIO ANODIZADO ALTO BRILHO	SEINFRA	UN	2,00	113,24	226,48
12.17	C1665	LUMINÁRIA FLUORESCENTE COMPLETA C/2 LÂMPADAS DE 20W	SEINFRA	UN	49,00	70,02	3.430,98
12.18	C1666	LUMINÁRIA FLUORESCENTE COMPLETA C/2 LÂMPADAS DE 40W	SEINFRA	UN	9,00	81,20	730,80
12.19	C1662	LUMINÁRIA FLUORESCENTE COMPLETA (1 X 16)W	SEINFRA	UN	8,00	63,33	506,64
12.20	C1638	LUMINÁRIA FLUORESCENTE COMPLETA (2 X 32)W	SEINFRA	UN	1,00	116,22	116,22
12.21	C4412	LUMINÁRIA DE PISO MÓVEL, CORPO EM ALUMÍNIO, REFLETOR EM ALUMÍNIO ANODIZADO COM PROTETOR DE VIDRO EM GRADE DE ALUMÍNIO	SEINFRA	UN	6,00	160,09	960,54
12.22	91924	CABO DE COBRE FLEXÍVEL ISOLADO, 1,5 MM², ANTI-CHAMA 450/750 V, PARA CIRCUITOS TERMINAIS - FORNECIMENTO E INSTALAÇÃO. AF_12/2015	SINAPI	M	429,70	1,34	575,80
12.23	91926	CABO DE COBRE FLEXÍVEL ISOLADO, 2,5 MM², ANTI-CHAMA 450/750 V, PARA CIRCUITOS TERMINAIS - FORNECIMENTO E INSTALAÇÃO. AF_12/2015	SINAPI	M	2.088,65	2,44	5.096,31
12.24	C0534	CABO ISOLADO PVC 750V 4MM2	SEINFRA	M	25,20	4,54	114,41
12.25	C0527	CABO ISOLADO PVC 750V 16MM2	SEINFRA	M	121,50	10,28	1.249,02
12.26	C1184	ELETRODUTO FLEXÍVEL, TIPO GARGANTA	SEINFRA	M	625,00	10,26	6.412,50
12.27	C0636	CAIXA DE PASSAGEM EM ALVENARIA - 1/2 TIJOLO COMUM	SEINFRA	M2	1,00	88,28	88,28
13	PINTURA						24.371,06
13.1	C1208	EMASSAMENTO DE PAREDES INTERNAS 2 DEMÃOS C/MASSA DE PVA	SEINFRA	M2	991,08	9,84	9.752,33
13.2	88489	APLICAÇÃO MANUAL DE PINTURA COM TINTA LÁTEX ACRÍLICA EM PAREDES, DUAS DEMÃOS AF_06/2014	SINAPI	M2	697,68	9,51	6.634,94
13.3	88490	APLICAÇÃO MECÂNICA DE PINTURA COM TINTA LÁTEX PVA EM TETO, DUAS DEMÃOS AF_06/2014	SINAPI	M2	293,41	7,23	2.121,35

Teotônio Construções
Cláudio Tenório Camilo
Engenheiro Civil
CREA - 14327 D/CE

Construções de edifícios, barragens, açudes, terraplanagens, estradas, praças, calçadas e outros

Rua Rui Barbosa, 266 - Bairro Santa Tereza - Juazeiro do Norte - CE
Fonofax: (88) 3512.1217 - E-mail: teotonioconstrucoes@hotmail.com



**Teotônio
Construções**

Comércio, Indústria e Serviços Ltda.

**TEOTÔNIO CONSTRUÇÕES COMÉRCIO
INDÚSTRIA E SERVIÇOS LTDA.**

CNPJ: 10.453.927/0001-30 - CGF: 06.370.804-3



Obra : Construção de 01(uma) Unidade Básica de Saúde porte 1

Local : Rua Francisco Máximo de Andrade S/N, Distrito de Riacho Verde, no Município de Várzea alegre - CE

PLANILHA ORÇAMENTÁRIA

ITEM	CÓDIGO	DESCRIÇÃO	FONTE	UND	QUANT.	PREÇO UNITÁRIO R\$	PREÇO TOTAL R\$
13.4	88415	APLICAÇÃO MANUAL DE FUNDO SELADOR ACRÍLICO EM PAREDES EXTERNAS DE CASAS AF_06/2014	SINAPI	M2	265.57	1.94	515.21
13.5	95305	TEXTURA ACRÍLICA. APLICAÇÃO MANUAL EM PAREDE. UMA DEMÃO. AF_09/2016	SINAPI	M2	265.57	9.88	2.623.83
13.6	C1206	EMASSAMENTO DE ESQUADRIAS DE MADEIRA P/TINTA ÓLEO OU ESMALTE 2 DEMÃOS	SEINFRA	M2	96.60	12.16	1.174.66
13.7	C1280	ESMALTE DUAS DEMÃOS EM ESQUADRIAS DE MADEIRA	SEINFRA	M2	96.60	13.48	1.302.17
13.8	C1279	ESMALTE DUAS DEMÃOS EM ESQUADRIAS DE FERRO	SEINFRA	M2	9.30	23.67	220.13
13.9	C0588	CAIAÇÃO EM DUAS DEMÃOS COM SUPERCAL	SEINFRA	M2	8.85	2.99	26.46
14	DIVERSOS						42.054.44
14.1	C1807	MURO CONTORNO DE ALVENARIA CONCRETO(PILAR+CINTA),INCLUSIVE PINTURA	SEINFRA	M2	155.40	173.49	26.960.35
14.2	C4728	CERCA/GRADIL NYLOFOR H=2,43M. MALHA 5 X 20CM - FIO 4,30MM, COM FIXADORES DE POLIAMIDA EM POSTE 40 x 60 MM CHUMBADOS EM BASE DE CONCRETO (EXCLUSIVE ESTA) - REVESTIDOS EM POLIESTER POR PROCESSO DE PINTURA ELETROSTÁTICA (GRADIL E POSTE), NAS CORES VERDE OU BRANCA - FORNECIMENTO E INSTALAÇÃO	SEINFRA	M	24.70	242.89	5.999.38
14.3	C4557	PORTÃO DESLIZANTE NYLOFOR, COMPOSTO DE QUADRO, PAINÉIS E ACESSÓRIOS COM PINTURA ELETROSTÁTICA COM TINTA POLIESTER, NAS CORES VERDE OU BRANCA, COM POSTE EM AÇO REVESTIDO, COR VERDE OU BRANCA - FORNECIMENTO E MONTAGEM	SEINFRA	M2	12.15	418.00	5.078.70
14.4	C3449	MEIO FIO PRÉ MOLDADO (0,07x0,30x1,00)m C/REJUNTAMENTO	SEINFRA	M	30.00	16.79	503.70
14.5	C1430	GRAMA EM PLACAS E=6 CM FORNECIMENTO E PLANTIO	SEINFRA	M2	60.27	11.66	702.75
14.6	C0112	ARBUSTOS ORNAMENTAIS EM GERAL. C/ ALTURA MÍNIMA DE 50CM	SEINFRA	UN	30.00	19.20	576.00
14.7	C1628	LIMPEZA GERAL	SEINFRA	M2	349.54	6.39	2.233.56
VALOR ORÇAMENTO:							368.187.04
VALOR BDI TOTAL:							106.111.50
VALOR TOTAL:							474.298.54

Quatrocentos e Setenta e Quatro Mil Duzentos e Noventa e Oito reais e Cinquenta e Quatro centavos

JUAZEIRO DO NORTE/CE, 01 DE SETEMBRO DE 2017.

Teotônio Construções
Cláudio Tenório Camilo
Engenheiro Civil
CREA - 14327 D/CE

Construções de edifícios, barragens, açudes, terraplanagens, estradas, praças, calçadas e outros.

Rua Rui Barbosa, 266 - Bairro Santa Tereza - Juazeiro do Norte - CE
Fonofax: (88) 3612.1217 - E-mail/man: teotonioconstrucoes@hotmail.com



Obra : Construção de 01(uma) Unidade Básica de Saúde porte 1

Local : Rua Francisco Máximo de Andrade S/N, Distrito de Riacho Verde, no Município de Várzea alegre - CE

CRONOGRAMA

ITEM	DESCRIÇÃO	VALOR (R\$)	MÊS 1	MÊS 2	MÊS 3	MÊS 4	Total parcela
1	SERVIÇOS PRELIMINARES	8.254,12	100,00 8.254,12				100,00 8.254,12
2	MOVIMENTO DE TERRA	3.283,13	100,00 3.283,13				100,00 3.283,13
3	FUNDAÇÕES E ESTRUTURAS	86.241,60	70,00 60.369,12	30,00 25.872,48			100,00 86.241,60
4	PAREDES E PAINÉIS	18.850,40		80,00 11.310,24	40,00 7.540,16		100,00 18.850,40
	ESQUADRIAS E FERRAGENS	23.724,72		20,00 4.744,94	50,00 11.862,36	30,00 7.117,42	100,00 23.724,72
6	COBERTURA	16.378,89		30,00 4.913,67	40,00 6.551,56	30,00 4.913,66	100,00 16.378,89
7	IMPERMEABILIZAÇÃO	3.718,48			50,00 1.859,24	50,00 1.859,24	100,00 3.718,48
8	REVESTIMENTOS	48.892,86		40,00 19.557,14	40,00 19.557,14	20,00 9.778,58	100,00 48.892,86
9	PISOS	36.862,71		40,00 14.745,08	30,00 11.058,81	30,00 11.058,82	100,00 36.862,71
10	INSTALAÇÕES HIDRÁULICAS E LOUÇAS E METAIS	20.951,86		30,00 6.285,56	40,00 8.380,74	30,00 6.285,56	100,00 20.951,86
11	INSTALAÇÕES SANITÁRIAS	12.558,99		30,00 3.767,70	40,00 5.023,60	30,00 3.767,69	100,00 12.558,99
12	INSTALAÇÕES ELÉTRICAS	22.043,76		30,00 6.613,13	40,00 8.817,50	30,00 6.613,13	100,00 22.043,76
13	PINTURA	24.371,08			20,00 4.874,22	80,00 19.496,86	100,00 24.371,08
14	DIVERSOS	42.054,44			30,00 12.616,33	70,00 29.438,11	100,00 42.054,44
15	Benefícios e Despesas Indiretas (BDI)	106.111,50	19,53 20.723,58	26,56 28.183,21	26,65 28.278,71	27,26 28.926,00	100,00 106.111,50
		474.298,54	92.629,95	125.993,15	126.420,37	129.255,07	474.298,54
			92.629,95	218.623,10	345.043,47	474.298,54	

JUAZEIRO DO NORTE/CE, 01 DE SETEMBRO DE 2017.

Teotônio Construções
Cláudio Tenório Camilo
Engenheiro Civil
CREA - 14327 D/CE

C







Obra : Construção de 01(uma) Unidade Básica de Saúde porte 1

Local : Rua Francisco Máximo de Andrade S/N, Distrito de Riacho Verde, no

Município de Várzea alegre - CE

BDI		
COD	DESCRIÇÃO	%
Benefício		
S + G	Garantia/seguros	0,8000
L	Lucro	6,1600
TOTAL		6,9600

Despesas Indiretas		
AC	Administração central	3,0000
DF	Despesas financeiras	0,5900
R	Riscos	0,9700
TOTAL		4,5600

Impostos		
I	PIS	0,6500
	COFINS	3,0000
	ISS	5,0000
	CPRB (4,50% apenas quando houver desoneração - INSS)	4,5000
TOTAL		13,1500

BDI = 28,82%

$(1+AC+S+R+G)*(1+DF)*(1+L)/(1-I)-1$

JUAZEIRO DO NORTE/CE, 01 DE SETEMBRO DE 2017.

Teotônio Construções
Cláudio Tenório Camilo
Engenheiro Civil
CREA - 14327 D/CE



**Teotônio
Construções**

Comércio, Indústria e Serviços Ltda.

**TEOTÔNIO CONSTRUÇÕES COMÉRCIO
INDÚSTRIA E SERVIÇOS LTDA.**

CNPJ: 10.453.927/0001-30 - CGF: 06.370.804-33



Obra : Construção de 01(uma) Unidade Básica de Saúde porte 1
Local : Rua Francisco Máximo de Andrade S/N, Distrito de Riacho Verde, no
Município de Várzea alegre - CE

ENCARGOS SOCIAIS			
COD	DESCRIÇÃO	HORA %	MES %
A GRUPO A			
A1	INSS	0,0000	0,0000
A2	SESI	1,5000	1,5000
A3	SENAI	1,0000	1,0000
A4	INCRA	0,2000	0,2000
A5	SEBRAE	0,6000	0,6000
A6	Salário Educação	2,5000	2,5000
A7	Seguro Contra Acidentes de Trabalho	3,0000	3,0000
A8	FGTS	8,0000	8,0000
A9	SECONCI	0,0000	0,0000
TOTAL		16,8000	16,8000
B GRUPO B			
B1	Repouso Semanal Remunerado	17,8700	0,0000
B2	Feriados	3,7200	0,0000
B3	Auxílio - Enfermidade	0,9100	0,6900
B4	13º Salário	10,9200	8,3300
B5	Licença PaternidadeE	0,0800	0,0600
B6	Faltas Justificadas	0,7300	0,5600
B7	Dias de Chuvas	1,6500	0,0000
B8	Auxílio Acidente de Trabalho	0,1200	0,0900
B9	Férias Gozadas	10,4200	7,9600
B10	Salário Maternidade	0,0300	0,0200
TOTAL		46,4500	17,7100
C GRUPO C			
C1	Aviso Prévio Indenizado	6,3500	4,8500
C2	Aviso Prévio Trabalhado	0,1500	0,1100
C3	Férias Indenizadas	3,5600	2,7200
C4	Depósito Rescisão Sem Justa Causa	4,8400	3,6900
C5	Indenização Adicional	0,5300	0,4100
TOTAL		15,4300	11,7800
D GRUPO D			
D1	Reincidência de Grupo A sobre Grupo B	7,8000	2,9800
D2	Reincidência de Grupo A sobre Aviso Prévio Trabalhado e Reincidência do FGTS sobre Aviso Prévio Indenizado	0,5300	0,4100
TOTAL		8,3300	3,3900

Horista = 87,01%
Mensalista = 49,68%

A + B + C + D

JUAZEIRO DO NORTE/CE, 01 DE SETEMBRO DE 2017.

Teotônio Construções
Cláudio Tenório Camilo
Engenheiro Civil
CREA - 14327 D/CE

Construções de edifícios, barragens, açudes, terraplanagens, estradas, praças, calçadas e outros

Rua Rui Barbosa, 256 - Bairro Santa Tereza - Juazeiro do Norte - CE
Fonofax: (88) 3612.1217 - E-mail/mxn: teotonioconstrucoes@hotmail.com



Obra : Construção de 01(uma) Unidade Básica de Saúde porte 1
Local : Rua Francisco Máximo de Andrade S/N, Distrito de Riacho Verde, no
Município de Várzea alegre - CE

ENCARGOS SOCIAIS

COD	DESCRIÇÃO	HORA %	MES %
A	GRUPO A		
A1	INSS	0,0000	0,0000
A2	SESI	1,5000	1,5000
A3	SENAI	1,0000	1,0000
A4	INCRA	0,2000	0,2000
A5	SEBRAE	0,6000	0,6000
A6	Salário Educação	2,5000	2,5000
A7	Seguro Contra Acidentes de Trabalho	3,0000	3,0000
A8	FGTS	8,0000	8,0000
A9	SECONCI	0,0000	0,0000
TOTAL		16,8000	16,8000

B	GRUPO B		
B1	Repouso Semanal Remunerado	17,8800	0,0000
B2	Feriados	3,7200	0,0000
B3	Auxílio - Enfermidade	0,9200	0,6900
B4	13º Salário	10,9900	8,3300
B5	Licença PaternidadeE	0,0800	0,0600
B6	Faltas Justificadas	0,7300	0,5600
B7	Dias de Chuvas	1,6700	0,0000
B8	Auxílio Acidente de Trabalho	0,1200	0,0900
B9	Férias Gozadas	11,6100	8,8000
B10	Salário Maternidade	0,0300	0,0200
TOTAL		47,7500	18,5500

C	GRUPO C		
C1	Aviso Prévio Indenizado	7,2600	5,5000
C2	Aviso Prévio Trabalhado	0,1700	0,1300
C3	Férias Indenizadas	2,4400	1,8500
C4	Depósito Rescisão Sem Justa Causa	5,0000	3,7900
C5	Indenização Adicional	0,6100	0,4600
TOTAL		15,4800	11,7300

D	GRUPO D		
D1	Reincidência de Grupo A sobre Grupo B	8,0200	3,1200
D2	Reincidência de Grupo A sobre Aviso Prévio Trabalhado e Reincidência do FGTS sobre Aviso Prévio Indenizado	0,6100	0,4600
TOTAL		8,6300	3,5800

Horista = 88,66%
Mensalista = 50,66%

A + B + C + D

JUAZEIRO DO NORTE/CE, 01 DE SETEMBRO DE 2017.

Teotônio Construções
Cláudio Tenório Camilo
Engenheiro Civil
CREA - 14327 D/CE



**Teotônio
Construções**

Comércio, Indústria e Serviços Ltda.

**TEOTÔNIO CONSTRUÇÕES COMÉRCIO
INDÚSTRIA E SERVIÇOS LTDA.**

CNPJ: 10.453.927/0001-30 - CGF: 06.370.804



Obra : Construção de 01(uma) Unidade Básica de Saúde porte 1

Local : Rua Francisco Máximo de Andrade S/N, Distrito de Riacho Verde, no Município de Várzea alegre - CE

COMPOSIÇÕES DE CUSTOS

1.1. C2102 - RASPAGEM E LIMPEZA DO TERRENO (M2)

MAO DE OBRA		FONTES	UNID	COEFICIENTE	PREÇO UNITÁRIO	TOTAL
12543	SERVENTE	SEINFRA	H	0,25000000	9,13	2,28
TOTAL MAO DE OBRA:						2,28
VALOR:						2,28

1.2. C2850 - INSTALAÇÕES PROVISÓRIAS DE LUZ , FORÇA,TELEFONE E LÓGICA (UN)

MATERIAL	FONTES	UNID	COEFICIENTE	PREÇO UNITÁRIO	TOTAL
10125	ARMAÇÃO REX TRIFASICA COM ROLDANA	SEINFRA	UN	1,00000000	47,21
10355	CABO ISOLADO PVC 750V 10MM2	SEINFRA	M	60,00000000	246,81
10812	COELCE - LIGAÇÃO TRIFASICA	SEINFRA	UN	1,00000000	351,17
10840	CONECTOR PARA CABO 10.0MM2	SEINFRA	UN	4,00000000	8,93
10952	CURVA DE PVC RIGIDO PARA ELETRODUTO DE 1"	SEINFRA	UN	2,00000000	5,51
11070	ELETRODUTO DE PVC RIGIDO 1"	SEINFRA	M	6,00000000	24,23
11406	LUIVA DE PVC RIGIDO PARA ELETRODUTO 1"	SEINFRA	UN	2,00000000	2,38
12352	HASTE DE ATERRAMENTO COPERWELD 5/8" x 2.40M	SEINFRA	UN	1,00000000	24,62
12383	NOFUSE DE 70 A	SEINFRA	UN	1,00000000	66,73
12405	POSTE DE CONCRETO DUPL0 T 150/9	SEINFRA	UN	1,00000000	399,00
12413	QUADRO DE MEDIÇÃO TRIFASICA EM POSTE	SEINFRA	UN	1,00000000	258,78
TOTAL MATERIAL:					1435,36
VALOR:					1.435,36

1.3. C2851 - INSTALAÇÕES PROVISÓRIAS DE ÁGUA (UN)

MAO DE OBRA		FONTES	UNID	COEFICIENTE	PREÇO UNITÁRIO	TOTAL
10498	CARPINTEIRO	SEINFRA	H	8,00000000	13,46	107,68
12543	SERVENTE	SEINFRA	H	8,00000000	9,13	73,04
TOTAL MAO DE OBRA:						180,72
MATERIAL	FONTES	UNID	COEFICIENTE	PREÇO UNITÁRIO	TOTAL	
10020	ADAPTADOR SOLDÁVEL C/FLANGE P/CX D'ÁGUA 32x1"	SEINFRA	UN	1,00000000	13,69	13,69
10403	CAGECE - LIGAÇÃO DE ÁGUA	SEINFRA	UN	1,00000000	75,05	75,05
10405	CAIBRO DE 2"x1"	SEINFRA	M	10,00000000	2,70	26,98
10409	CÁIXA D'ÁGUA DE FIBROCIMENTO DE 1000 L, COM TAMPA	SEINFRA	UN	0,50000000	283,01	141,51
12201	TUBO PVC SOLDÁVEL DE 32MM (1)	SEINFRA	M	4,00000000	5,70	22,80
12367	LINHA DE MADEIRA DE LEI DE 6"x3"	SEINFRA	M	10,00000000	29,93	299,25
12369	LINHA EM MADEIRA DE LEI DE 4"x2"	SEINFRA	M	5,00000000	13,30	66,50
12410	PREGO 2 1/2" x 10	SEINFRA	KG	0,50000000	8,93	4,47
TOTAL MATERIAL:					650,24	
SERVICO	FONTES	UNID	COEFICIENTE	PREÇO UNITÁRIO	TOTAL	
C0836	CONCRETO NÃO ESTRUTURAL PREPARO MANUAL	SEINFRA	M3	0,12500000	281,18	35,15
TOTAL SERVIÇO:					35,15	
VALOR:					866,11	

1.4. C0369 - BARRAÇÃO ABERTO (M2)

MAO DE OBRA		FONTES	UNID	COEFICIENTE	PREÇO UNITÁRIO	TOTAL
10498	CARPINTEIRO	SEINFRA	H	1,02570000	13,46	13,81
12391	PEDEIREI	SEINFRA	H	0,51280000	13,46	6,90
12543	SERVENTE	SEINFRA	H	1,28210000	9,13	11,71
TOTAL MAO DE OBRA:						32,41

(Handwritten signatures and initials)

Teotônio Construções
Cláudio Teotônio Carneiro
Engenheiro Civil
CREA - 14327/D/CE

Construções de edifícios, barragens, açudes, terraplanagem, valadas, praças, calçadas

Rua Rui Barbosa, 266 - Bairro Santa Tereza - Juazeiro do Norte - CE
Fonofax: (88) 3512.1217 - E-mail: teotonioconstrucoes@hotmail.com



Obra : Construção de 01(uma) Unidade Básica de Saúde porte 1

Local : Rua Francisco Máximo de Andrade S/N, Distrito de Riacho Verde, no Município de Várzea alegre - CE

COMPOSIÇÕES DE CUSTOS

MATERIAL	FONTE	UNID	COEFICIENTE	PREÇO UNITÁRIO	TOTAL
10197	SEINFRA	M	0.63250000	4.50	2.85
10198	SEINFRA	M	1.70940000	17.82	30.46
10983	SEINFRA	UN	0.10260000	7.89	0.81
11075	SEINFRA	M	0.10260000	3.04	0.31
12340	SEINFRA	M	3.21000000	1.02	3.26
12357	SEINFRA	UN	0.06840000	7.79	0.53
12373	SEINFRA	UN	0.10260000	1.93	0.20
12408	SEINFRA	KG	0.10260000	8.93	0.92
12429	SEINFRA	M2	0.10260000	19.57	2.01
12440	SEINFRA	UN	0.68390000	16.49	11.28
12444	SEINFRA	UN	0.20460000	6.18	1.26
TOTAL MATERIAL:					53.68
SERVICO	FONTE	UNID	COEFICIENTE	PREÇO UNITÁRIO	TOTAL
C0836	SEINFRA	M3	0.01480000	281.18	4.16
TOTAL SERVICO:					4.16
VALOR:					90.47

1.5. C1630 - LOCAÇÃO DA OBRA - EXECUÇÃO DE GABARITO (M2)

MAO DE OBRA	FONTE	UNID	COEFICIENTE	PREÇO UNITÁRIO	TOTAL
10498	SEINFRA	H	0.13000000	13.46	1.75
12543	SEINFRA	H	0.13000000	9.13	1.19
TOTAL MAO DE OBRA:					2.94
MATERIAL	FONTE	UNID	COEFICIENTE	PREÇO UNITÁRIO	TOTAL
10101	SEINFRA	KG	0.02000000	13.87	0.28
11691	SEINFRA	M	0.04000000	14.05	0.56
11724	SEINFRA	KG	0.01200000	8.93	0.11
12429	SEINFRA	M2	0.00900000	19.57	0.18
TOTAL MATERIAL:					1.12
VALOR:					4.06

1.6. C4541 - PLACA PADRÃO DE OBRA, TIPO BANNER (M2)

MAO DE OBRA	FONTE	UNID	COEFICIENTE	PREÇO UNITÁRIO	TOTAL
11530	SEINFRA	H	3.08000000	13.46	40.38
12381	SEINFRA	H	3.00000000	13.46	40.38
12543	SEINFRA	H	3.00000000	9.13	27.39
TOTAL MAO DE OBRA:					108.15
MATERIAL	FONTE	UNID	COEFICIENTE	PREÇO UNITÁRIO	TOTAL
10871	SEINFRA	UN	0.17000000	15.42	2.62
11945	SEINFRA	UN	0.17000000	16.72	2.84
12170	SEINFRA	M	1.50000000	21.28	31.92
18395	SEINFRA	M2	1.00000000	75.42	75.42
TOTAL MATERIAL:					112.80
SERVICO	FONTE	UNID	COEFICIENTE	PREÇO UNITÁRIO	TOTAL
C0830	SEINFRA	M3	0.01250000	352.67	4.41
TOTAL SERVICO:					4.41
VALOR:					225.36

[Handwritten signature]

[Handwritten signature]

Teotônio Construções
Cláudio Teotônio Gamito
Engenheiro Civil
CREA - 14327 D/C



Obra : Construção de 01(uma) Unidade Básica de Saúde porte 1

Local : Rua Francisco Máximo de Andrade S/N, Distrito de Riacho Verde, no Município de Várzea alegre - CE

COMPOSIÇÕES DE CUSTOS

2.1. C2784 - ESCAVAÇÃO MANUAL SOLO DE 1A.CAT. PROF. ATÉ 1.50m (M3)

MAO DE OBRA	FONTE	UNID	COEFICIENTE	PREÇO UNITÁRIO	TOTAL	
12543	SERVENTE	SEINFRA	H	2,65000000	9,13	24,19
TOTAL MAO DE OBRA:					24,19	
VALOR:					24,18	

2.2. C2860 - LASTRO DE AREIA ADQUIRIDA (M3)

MAO DE OBRA	FONTE	UNID	COEFICIENTE	PREÇO UNITÁRIO	TOTAL	
12543	SERVENTE	SEINFRA	H	1,30000000	9,13	11,87
TOTAL MAO DE OBRA:					11,87	
MATERIAL	FONTE	UNID	COEFICIENTE	PREÇO UNITÁRIO	TOTAL	
10108	AREIA GROSSA	SEINFRA	M3	1,15000000	47,50	54,63
TOTAL MATERIAL:					54,63	
VALOR:					66,49	

2.3. C0096 - REATERRO APOILOADO (M3)

MAO DE OBRA	FONTE	UNID	COEFICIENTE	PREÇO UNITÁRIO	TOTAL	
12543	SERVENTE	SEINFRA	H	2,50000000	9,13	22,83
16815	ENCARREGADO DE TURMA / FEITOR	SEINFRA	H	0,10000000	25,13	2,51
TOTAL MAO DE OBRA:					25,34	
VALOR:					25,33	

3.1. C1609 - LASTRO DE CONCRETO INCLUINDO PREPARO E LANÇAMENTO (M3)

MAO DE OBRA	FONTE	UNID	COEFICIENTE	PREÇO UNITÁRIO	TOTAL	
12391	PEDREIRO	SEINFRA	H	2,00000000	13,46	26,92
12543	SERVENTE	SEINFRA	H	16,00000000	9,13	146,08
TOTAL MAO DE OBRA:					173,00	
MATERIAL	FONTE	UNID	COEFICIENTE	PREÇO UNITÁRIO	TOTAL	
10109	AREIA MEDIA	SEINFRA	M3	0,69800000	43,70	30,50
10280	BRITA	SEINFRA	M3	0,87800000	53,20	46,71
10805	CIMENTO PORTLAND	SEINFRA	KG	220,00000000	0,48	104,50
TOTAL MATERIAL:					181,71	
VALOR:					354,71	

3.2. C0054 - ALVENARIA DE EMBASAMENTO DE PEDRA ARGAMASSADA (M3)

MAO DE OBRA	FONTE	UNID	COEFICIENTE	PREÇO UNITÁRIO	TOTAL	
12391	PEDREIRO	SEINFRA	H	8,00000000	13,46	80,76
12543	SERVENTE	SEINFRA	H	9,00000000	9,13	52,17
TOTAL MAO DE OBRA:					162,93	
MATERIAL	FONTE	UNID	COEFICIENTE	PREÇO UNITÁRIO	TOTAL	
10109	AREIA MEDIA	SEINFRA	M3	0,36500000	43,70	15,94
10805	CIMENTO PORTLAND	SEINFRA	KG	109,50000000	0,48	52,01
13600	PEDRA DE MÃO (RACHÃO)	SEINFRA	M3	1,10000000	43,70	37,41
TOTAL MATERIAL:					115,37	
VALOR:					278,30	

3.3. C1405 - FORMA PLANA CHAPA COMPENSADA RESINADA, ESP.= 12mm UTIL. 3 X (M2)

MAO DE OBRA	FONTE	UNID	COEFICIENTE	PREÇO UNITÁRIO	TOTAL

[Handwritten signature]



Obra : Construção de 01(uma) Unidade Básica de Saúde porte 1

Local : Rua Francisco Máximo de Andrade 5/N, Distrito de Riacho Verde, no Município de Várzea Alegre - CE

COMPOSIÇÕES DE CUSTOS

ITEM	DESCRIÇÃO	UNID.	QUANT.	VALOR UNIT.	TOTAL	
I0041	AJUDANTE DE CARPINTEIRO	SEINFRA	H	1.35000000	10,47	14,13
I0498	CARPINTEIRO	SEINFRA	H	1.35000000	13,46	18,17
TOTAL MAO DE OBRA:					32,31	
MATERIAL	DESCRIÇÃO	UNID.	QUANT.	VALOR UNIT.	TOTAL	
I0529	CHAPA COMPENSADO RESINADO 12MM (1.10 X 2.20M)	SEINFRA	M2	0.43000000	17,45	7,50
I0965	DESMOLDANTE PARA FORMAS	SEINFRA	L	0.10000000	6,27	0,63
I1691	PONTALETE / BARROTE DE 3"x3"	SEINFRA	M	2.00000000	14,05	28,10
I1728	PREGO 18X27	SEINFRA	KG	0.25000000	8,93	2,23
I1846	SARRAFO DE 1"x4"	SEINFRA	M	1.53000000	4,50	6,89
I1916	TABUA DE 1" DE 3A. - L = 30cm	SEINFRA	M	1.60000000	5,87	9,39
TOTAL MATERIAL:					54,78	
VALOR:					87,05	

3.4. C0214 - ARMADURA CA-25 MÉDIA D= 6,3 A 10,0mm (KG)

ITEM	DESCRIÇÃO	UNID.	QUANT.	VALOR UNIT.	TOTAL	
I0040	AJUDANTE DE ARMADOR/FERREIRO	SEINFRA	H	0.08000000	10,47	0,84
I0121	ARMADOR/FERREIRO	SEINFRA	H	0.08000000	13,46	1,08
TOTAL MAO DE OBRA:					1,91	
MATERIAL	DESCRIÇÃO	UNID.	QUANT.	VALOR UNIT.	TOTAL	
I0103	ARAME RECOZIDO N 18 BWG	SEINFRA	KG	0.02000000	9,47	0,19
I0157	AÇO CA-25	SEINFRA	KG	1.20000000	3,86	4,63
TOTAL MATERIAL:					4,82	
VALOR:					6,73	

3.5. C0217 - ARMADURA CA-60 FINA D=3,40 A 6,40mm (KG)

ITEM	DESCRIÇÃO	UNID.	QUANT.	VALOR UNIT.	TOTAL	
I0040	AJUDANTE DE ARMADOR/FERREIRO	SEINFRA	H	0.07000000	10,47	0,73
I0121	ARMADOR/FERREIRO	SEINFRA	H	0.07000000	13,46	0,94
TOTAL MAO DE OBRA:					1,68	
MATERIAL	DESCRIÇÃO	UNID.	QUANT.	VALOR UNIT.	TOTAL	
I0103	ARAME RECOZIDO N 18 BWG	SEINFRA	KG	0.02000000	9,47	0,19
I0169	AÇO CA-60	SEINFRA	KG	1.15000000	3,93	4,52
TOTAL MATERIAL:					4,71	
VALOR:					6,39	

3.6. C0842 - CONCRETO P/VIBR., FCK 20 MPa COM AGREGADO ADQUIRIDO (M3)

ITEM	DESCRIÇÃO	UNID.	QUANT.	VALOR UNIT.	TOTAL	
I0682	BETONEIRA ELÉTRICA 580L (CHP)	SEINFRA	H	0.71000000	19,52	14,22
TOTAL EQUIPAMENTOS:					14,22	
MAO DE OBRA	DESCRIÇÃO	UNID.	QUANT.	VALOR UNIT.	TOTAL	
I2543	SERVEANTE	SEINFRA	H	5.00000000	8,13	54,78
TOTAL MAO DE OBRA:					54,78	
MATERIAL	DESCRIÇÃO	UNID.	QUANT.	VALOR UNIT.	TOTAL	
I0109	AREIA MÉDIA	SEINFRA	M3	0.85270000	43,78	37,26
I0805	CIMENTO PORTLAND	SEINFRA	KG	336.00000000	0,48	159,60
I1605	PEDRISCO	SEINFRA	M3	0.83600000	60,04	51,18
TOTAL MATERIAL:					247,04	
VALOR:					316,06	

(Handwritten signatures and initials)



Obra : Construção de 01(uma) Unidade Básica de Saúde porte 1

Local : Rua Francisco Máximo de Andrade S/N, Distrito de Riacho Verde, no Município de Várzea alegre - CE

COMPOSIÇÕES DE CUSTOS

3.7. C4420 - LAJE PRÉ-FABRICADA P/ FÔRRO - VÃO ACIMA DE 4.01 m (M2)

MAO DE OBRA		FONTE	UNID	COEFICIENTE	PREÇO UNITÁRIO	TOTAL
12391	PEDREIRO	SEINFRA	H	0.35000000	13.46	4.71
12543	SERVENTE	SEINFRA	H	0.35000000	9.13	3.20
TOTAL MAO DE OBRA:						7.91
MATERIAL		FONTE	UNID	COEFICIENTE	PREÇO UNITÁRIO	TOTAL
10169	AÇO CA-60	SEINFRA	KG	0.74000000	3.93	2.91
11691	PONTALETE / BARROTE DE 3"x3"	SEINFRA	M	1.30000000	14.05	18.27
11728	PREGO 18X27	SEINFRA	KG	0.03000000	8.93	0.27
11846	SARRAFO DE 1"x4"	SEINFRA	M	0.97000000	4.50	4.37
11916	TABUA DE 1" DE 3A. - L = 30cm	SEINFRA	M	0.65000000	5.87	3.82
18267	LAJE PRÉ-FABRICADA COMUM DE 8 cm P/ FÔRRO - VÃO ACIMA DE 4,01 m	SEINFRA	M2	1.00000000	28.46	28.46
TOTAL MATERIAL:						58.08
SERVICO		FONTE	UNID	COEFICIENTE	PREÇO UNITÁRIO	TOTAL
C0840	CONCRETO P/VIBR., FCK 15 MPa COM AGREGADO ADQUIRIDO	SEINFRA	M3	0.03000000	297.62	8.93
C1603	LANÇAMENTO E APLICAÇÃO DE CONCRETO C/ ELEVAÇÃO	SEINFRA	M3	0.03000000	140.33	4.21
TOTAL SERVIÇO:						13,14
VALOR:						79,14

3.8. C1604 - LANÇAMENTO E APLICAÇÃO DE CONCRETO S/ ELEVAÇÃO (M3)

MAO DE OBRA		FONTE	UNID	COEFICIENTE	PREÇO UNITÁRIO	TOTAL
12391	PEDREIRO	SEINFRA	H	2.00000000	13.46	26.92
12543	SERVENTE	SEINFRA	H	6.00000000	9.13	54.78
TOTAL MAO DE OBRA:						81.70
VALOR:						81,69

4.1. C0073 - ALVENARIA DE TIJOLO CERÂMICO FURADO (9x19x19)cm C/ARGAMASSA MISTA DE CAL HIDRATADA ESP.=10cm (1:2:8) (M2)

MAO DE OBRA		FONTE	UNID	COEFICIENTE	PREÇO UNITÁRIO	TOTAL
12391	PEDREIRO	SEINFRA	H	1.00000000	13.46	13.46
12543	SERVENTE	SEINFRA	H	1.12000000	9.13	10.23
TOTAL MAO DE OBRA:						23.69
MATERIAL		FONTE	UNID	COEFICIENTE	PREÇO UNITÁRIO	TOTAL
10109	AREIA MEDIA	SEINFRA	M3	0.01500000	43.70	0.66
10441	CAL HIDRATADA	SEINFRA	KG	2.18000000	0.70	1.53
10805	CIMENTO PORTLAND	SEINFRA	KG	2.18000000	0.48	1.04
12081	TIJOLO CERÂMICO FURADO 9X19X19CM	SEINFRA	UN	25.00000000	0.40	9.98
TOTAL MATERIAL:						13.20
VALOR:						36,88

4.2. C2666 - VERGA RETA DE CONCRETO ARMADO (M3)

EQUIPAMENTO		FONTE	UNID	COEFICIENTE	PREÇO UNITÁRIO	TOTAL
10687	BETONEIRA ELÉTRICA 580L (CHP)	SEINFRA	H	0.71400000	19.87	14.22
TOTAL EQUIPAMENTO:						14,22
MAO DE OBRA		FONTE	UNID	COEFICIENTE	PREÇO UNITÁRIO	TOTAL
10037	AJUDANTE	SEINFRA	H	12.30000000	10.47	128.78
10121	ARMADOR/FERREIRO	SEINFRA	H	4.80000000	13.46	64.61
10458	CARPINTEIRO	SEINFRA	H	7.50000000	13.46	100.95
12391	PEDREIRO	SEINFRA	H	2.00000000	13.46	26.92



Obra : Construção de 01(uma) Unidade Básica de Saúde porte 1

Local : Rua Francisco Máximo de Andrade S/N, Distrito de Riacho Verde, no Município de Várzea alegre - CE

COMPOSIÇÕES DE CUSTOS

COMPOSIÇÕES DE CUSTOS							
12543	SERVENTE	SEINFRA	H	12,00000000	9,13	109,56	
						TOTAL MAO DE OBRA:	430,82
MATERIAL		FORTE	UNID	COEFICIENTE	PREÇO UNITÁRIO	TOTAL	
10103	ARAME RECOZIDO N.18 BWG	SEINFRA	KG	1,20000000	9,47	11,37	
10109	AREIA MÉDIA	SEINFRA	M3	0,62350000	43,70	27,25	
10157	AÇO CA-25	SEINFRA	KG	60,00000000	3,86	231,42	
10280	BRITA	SEINFRA	M3	0,87800000	53,20	46,71	
10805	CIMENTO PORTLAND	SEINFRA	KG	327,60000000	0,48	155,61	
11691	PONTALETE / BARROTE DE 3"x3"	SEINFRA	M	0,60000000	14,05	8,43	
11728	PREGO 18X27	SEINFRA	KG	2,00000000	8,93	17,86	
11916	TABUA DE 1" DE 3A. - L = 30cm	SEINFRA	M	5,00000000	5,87	29,36	
						TOTAL MATERIAL:	528,00
						VALOR:	973,04

4.3. C0773 - CHAPIM PRÉ-MOLDADO DE CONCRETO (M2)

4.3. C0773 - CHAPIM PRÉ-MOLDADO DE CONCRETO (M2)							
EQUIPAMENTO		FORTE	UNID	COEFICIENTE	PREÇO UNITÁRIO	TOTAL	
10682	BETONEIRA ELÉTRICA 580L (CHP)	SEINFRA	H	0,02000000	19,92	0,40	
						TOTAL EQUIPAMENTO:	0,40
MAO DE OBRA		FORTE	UNID	COEFICIENTE	PREÇO UNITÁRIO	TOTAL	
10121	ARMADOR/FERREIRO	SEINFRA	H	0,80000000	13,46	10,77	
10498	CARPINTEIRO	SEINFRA	H	0,70000000	13,46	9,42	
12391	PEDREIRO	SEINFRA	H	0,30000000	13,46	4,04	
12543	SERVENTE	SEINFRA	H	1,10000000	9,13	10,04	
						TOTAL MAO DE OBRA:	34,27
MATERIAL		FORTE	UNID	COEFICIENTE	PREÇO UNITÁRIO	TOTAL	
10103	ARAME RECOZIDO N.18 BWG	SEINFRA	KG	0,02000000	9,47	0,19	
10108	AREIA GROSSA	SEINFRA	M3	0,04000000	47,50	1,90	
10163	AÇO CA-50	SEINFRA	KG	1,35000000	3,76	5,08	
10528	CHAPA COMPENSADO RESINADO 10MM (1.10 X 2.20M)	SEINFRA	M2	1,00000000	13,70	13,70	
10805	CIMENTO PORTLAND	SEINFRA	KG	17,36000000	0,48	8,25	
11605	PEDRISCO	SEINFRA	M3	0,09000000	60,04	5,40	
11724	PREGO	SEINFRA	KG	0,02000000	8,93	0,18	
						TOTAL MATERIAL:	34,70
						VALOR:	69,36

5.1. C1994 - PORTA TIPO PARANÁ (S/ACESSÓRIOS) (M2)

5.1. C1994 - PORTA TIPO PARANÁ (S/ACESSÓRIOS) (M2)							
MAO DE OBRA		FORTE	UNID	COEFICIENTE	PREÇO UNITÁRIO	TOTAL	
10041	AJUDANTE DE CARPINTEIRO	SEINFRA	H	1,15000000	10,47	12,05	
10498	CARPINTEIRO	SEINFRA	H	1,15000000	13,46	15,02	
						TOTAL MAO DE OBRA:	26,48
MATERIAL		FORTE	UNID	COEFICIENTE	PREÇO UNITÁRIO	TOTAL	
11715	PORTA TIPO PARANÁ	SEINFRA	M2	1,00000000	45,24	45,24	
						TOTAL MATERIAL:	45,24
						VALOR:	73,72

5.2. C1361 - FECHADURA COMPLETA PARA PORTA INTERNA (UN)

5.2. C1361 - FECHADURA COMPLETA PARA PORTA INTERNA (UN)						
MAO DE OBRA		FORTE	UNID	COEFICIENTE	PREÇO UNITÁRIO	TOTAL
10041	AJUDANTE DE CARPINTEIRO	SEINFRA	H	2,00000000	10,47	20,94
10498	CARPINTEIRO	SEINFRA	H	2,00000000	13,46	26,92



Obra : Construção de 01(uma) Unidade Básica de Saúde porte 1

Local : Rua Francisco Máximo de Andrade S/N, Distrito de Riacho Verde, no Município de Várzea alegre - CE

COMPOSIÇÕES DE CUSTOS

						TOTAL MAO DE OBRA:	47,86
MATERIAL		FORTE	UNID	COEFICIENTE	PREÇO UNITÁRIO	TOTAL	
I1155	FECHADURA COMPLETA PARA PORTA INTERNA	SEINFRA	UN	1.00000000	43,70	43,70	
						TOTAL MATERIAL:	43,70
						VALOR:	91,56

5.3. C1360 - FECHADURA COMPLETA PARA PORTA EXTERNA (UN)

MAO DE OBRA		FORTE	UNID	COEFICIENTE	PREÇO UNITÁRIO	TOTAL	
I0041	AJUDANTE DE CARPINTEIRO	SEINFRA	H	2.00000000	10,47	20,94	
I0498	CARPINTEIRO	SEINFRA	H	2.00000000	13,46	26,92	
						TOTAL MAO DE OBRA:	47,86
MATERIAL		FORTE	UNID	COEFICIENTE	PREÇO UNITÁRIO	TOTAL	
I1154	FECHADURA COMPLETA PARA PORTA EXTERNA	SEINFRA	UN	1.00000000	49,88	49,88	
						TOTAL MATERIAL:	49,88
						VALOR:	97,74

5.4. C1143 - DOBRADIÇA CROMADA 3 1/2" X 3" (UN)

MAO DE OBRA		FORTE	UNID	COEFICIENTE	PREÇO UNITÁRIO	TOTAL	
I0041	AJUDANTE DE CARPINTEIRO	SEINFRA	H	0,25000000	10,47	2,62	
I0498	CARPINTEIRO	SEINFRA	H	0,25000000	13,46	3,37	
						TOTAL MAO DE OBRA:	5,99
MATERIAL		FORTE	UNID	COEFICIENTE	PREÇO UNITÁRIO	TOTAL	
I1028	DOBRADIÇA CROMADA 3 1/2"X3" REF.1523	SEINFRA	UN	1.00000000	12,97	12,97	
I1587	PARAFUSO PARA MADEIRA 1 3/4"X10MM	SEINFRA	UN	6.00000000	0,14	0,86	
						TOTAL MATERIAL:	13,82
						VALOR:	19,81

5.5. C1408 - FORRAMENTO OU BATENTE DE MADEIRA (M)

MAO DE OBRA		FORTE	UNID	COEFICIENTE	PREÇO UNITÁRIO	TOTAL	
I0041	AJUDANTE DE CARPINTEIRO	SEINFRA	H	0,30000000	10,47	3,14	
I0498	CARPINTEIRO	SEINFRA	H	0,30000000	13,46	4,04	
						TOTAL MAO DE OBRA:	7,18
MATERIAL		FORTE	UNID	COEFICIENTE	PREÇO UNITÁRIO	TOTAL	
I1590	PARAFUSO PARA MADEIRA DE 80MM	SEINFRA	UN	2.00000000	0,26	0,51	
I1724	PREGO	SEINFRA	KG	0,04000000	8,93	0,36	
I1919	TACO PARA FIXAÇÃO DE BATENTE/RODAPE	SEINFRA	UN	1.00000000	0,62	0,62	
I8274	FORRAMENTO OU BATENTE DE MADEIRA, L = 15 cm	SEINFRA	CJ	0,20000000	93,15	18,63	
						TOTAL MATERIAL:	20,12
						VALOR:	27,30

5.6. C0042 - ALIZAR (GUARNIÇÃO) DE MADEIRA (M)

MAO DE OBRA		FORTE	UNID	COEFICIENTE	PREÇO UNITÁRIO	TOTAL	
I0041	AJUDANTE DE CARPINTEIRO	SEINFRA	H	0,10000000	10,47	1,05	
I0498	CARPINTEIRO	SEINFRA	H	0,10000000	13,46	1,35	
						TOTAL MAO DE OBRA:	2,39
MATERIAL		FORTE	UNID	COEFICIENTE	PREÇO UNITÁRIO	TOTAL	
I1724	PREGO	SEINFRA	KG	0,02000000	8,93	0,18	
I8268	ALIZAR DE MADEIRA L = 5 cm	SEINFRA	M	1.00000000	2,85	2,85	
						TOTAL MATERIAL:	3,03



Obra : Construção de 01(uma) Unidade Básica de Saúde porte 1

Local : Rua Francisco Máximo de Andrade S/N, Distrito de Riacho Verde, no Município de Várzea alegre - CE

COMPOSIÇÕES DE CUSTOS

VALOR: 5,42

5.7. C1970 - PORTA DE FERRO EM CHAPA (M2)

MAO DE OBRA		FONTE	UNID	COEFICIENTE	PREÇO UNITÁRIO	TOTAL
12391	PEDREIRO	SEINFRA	H	3,00000000	13,46	40,38
12543	SERVEnte	SEINFRA	H	3,00000000	9,13	27,39
TOTAL MAO DE OBRA:						67,77

MATERIAL		FONTE	UNID	COEFICIENTE	PREÇO UNITÁRIO	TOTAL
10109	AREIA MEDIA	SEINFRA	M3	0,00720000	43,70	0,31
10441	CAL HIDRATADA	SEINFRA	KG	0,49000000	0,70	0,34
10805	CIMENTO PORTLAND	SEINFRA	KG	2,03000000	0,48	0,96
11704	PORTA DE FERRO EM CHAPA DUPLA N.14	SEINFRA	M2	1,00000000	103,17	103,17
TOTAL MATERIAL:						104,78
VALOR:						172,56

5.8. C4513 - JANELA EM ALUMÍNIO ANODIZADO NATURAL/FOSCO, DE CORRER, SEM BANDEIROLA E/OU PEITORIL, SEM VIDRO - FORNECIMENTO E MONTAGEM (M2)

MATERIAL		FONTE	UNID	COEFICIENTE	PREÇO UNITÁRIO	TOTAL
18337	JANELA EM ALUMÍNIO ANODIZADO NATURAL/FOSCO, DE CORRER, SEM BANDEIROLA E/OU PEITORIL, SEM VIDRO	SEINFRA	M2	1,00000000	232,28	232,28
TOTAL MATERIAL:						232,28
VALOR:						232,28

5.9. C1451 - GUICHÊ EM ALUMÍNIO E VIDRO TEMPERADO E=10mm (M2)

MAO DE OBRA		FONTE	UNID	COEFICIENTE	PREÇO UNITÁRIO	TOTAL
10037	AJUDANTE	SEINFRA	H	1,50000000	10,47	15,71
11530	MONTADOR	SEINFRA	H	2,50000000	13,46	33,65
TOTAL MAO DE OBRA:						49,36

MATERIAL		FONTE	UNID	COEFICIENTE	PREÇO UNITÁRIO	TOTAL
10113	ARGAMASSA COLANTE PRE-MISTURADA	SEINFRA	KG	3,10000000	1,26	3,92
11515	MASSA IGAS PARA CAIXILHO DE ALUMÍNIO	SEINFRA	KG	1,50000000	6,26	9,39
11893	SUORTE COM MIOLO PARA 2 VIDROS (1306)	SEINFRA	UN	2,50000000	40,76	101,89
12157	TRILHO DE ALUMÍNIO PARA FORRO DE GESSO	SEINFRA	M	2,75000000	6,08	16,72
12258	VIDRO TEMPERADO 10MM INCOLOR PARA FERRAGENS	SEINFRA	M2	1,00000000	261,25	261,25
TOTAL MATERIAL:						383,17
VALOR:						442,52

5.10. C2679 - VISOR COM VIDRO TEMPERADO E=6mm E MOLDURA DE ALUMÍNIO (M2)

MAO DE OBRA		FONTE	UNID	COEFICIENTE	PREÇO UNITÁRIO	TOTAL
10037	AJUDANTE	SEINFRA	H	1,50000000	10,47	15,71
11530	MONTADOR	SEINFRA	H	2,50000000	13,46	33,65
TOTAL MAO DE OBRA:						49,36

MATERIAL		FONTE	UNID	COEFICIENTE	PREÇO UNITÁRIO	TOTAL
10113	ARGAMASSA COLANTE PRE-MISTURADA	SEINFRA	KG	3,10000000	1,26	3,92
11515	MASSA IGAS PARA CAIXILHO DE ALUMÍNIO	SEINFRA	KG	1,50000000	6,26	9,39
12157	TRILHO DE ALUMÍNIO PARA FORRO DE GESSO	SEINFRA	M	4,00000000	6,08	24,32
12259	VIDRO TEMPERADO 6MM INCOLOR PARA CAIXILHO	SEINFRA	M2	1,00000000	204,25	204,25
TOTAL MATERIAL:						241,88
VALOR:						291,23

(Handwritten signatures and initials)

Teotônio Construc.
Claudio Teotônio Car
Engenheiro Civil
CREA - 13327 D

Construções de edifícios, barragens, açudes, terraplanagem, estradas, etc.

Rua Rui Barbosa, 266 - Bairro Santa Tereza - Juazeiro do Norte - CE
Fonelfax: (88) 3512.1217 - E-mail/man: teotonioconstrucoes@hotmail.com



Obra : Construção de 01(uma) Unidade Básica de Saúde porte 1

Local : Rua Francisco Máximo de Andrade S/N, Distrito de Riacho Verde, no Município de Várzea alegre - CE

COMPOSIÇÕES DE CUSTOS

5.11. C2670 - VIDRO COMUM EM CAIXILHOS C/MASSA ESP.= 4mm, COLOCADO (M2)

MATERIAL	FONTE	UNID	COEFICIENTE	PREÇO UNITÁRIO	TOTAL
12256 VIDRO LISO, E= 4MM(COLOCADO)	SEINFRA	M2	1,00000000	102,60	102,60
TOTAL MATERIAL:					102,60
VALOR:					102,60

5.12. C1971 - PORTA DE VIDRO TEMPERADO 2 FOLHAS (1.80X2.10)m E=10mm (CJ)

MATERIAL	FONTE	UNID	COEFICIENTE	PREÇO UNITÁRIO	TOTAL
10299 BUCHA PARA PIVOTANTE DE DOBRADICA (1201)	SEINFRA	UN	2,60000000	5,47	14,23
10494 CAPUCHINHO (1037)	SEINFRA	UN	1,30000000	2,76	3,58
10856 CONTRAPLACA DE FECHADURA CENTRAL (1504)	SEINFRA	UN	1,30000000	14,25	18,53
11034 DOBRADIÇA INFERIOR (1103)	SEINFRA	UN	2,60000000	19,86	51,62
11036 DOBRADIÇA SUPERIOR (1101)	SEINFRA	UN	2,60000000	17,01	44,21
11152 FECHADURA CENTRAL COM 2 CILINDROS (1521)	SEINFRA	UN	1,30000000	67,83	88,18
11525 MOLA HIDRAULICA P/PORTA DE VIDRO (1012)	SEINFRA	UN	2,60000000	536,56	1395,06
11743 PUXADOR CONCHA (1606)	SEINFRA	UN	2,60000000	11,40	29,64
12160 TRINCO INFERIOR (1502)	SEINFRA	UN	2,60000000	24,27	63,11
12258 VIDRO TEMPERADO 10MM INCOLOR PARA FERRAGENS	SEINFRA	M2	4,91400000	261,25	1283,78
TOTAL MATERIAL:					2981,94
VALOR:					2.991,94

5.13. 72120 - VIDRO TEMPERADO INCOLOR, ESPESSURA 10MM, FORNECIMENTO E INSTALACAO, INCLUSIVE MASSA PARA VEDACAO (M2)

MATERIAL	FONTE	UNID	COEFICIENTE	PREÇO UNITÁRIO	TOTAL
00010498 MASSA PARA VIDRO	SINAPI	KG	1,50000000	6,88	10,32
00010507 VIDRO TEMPERADO INCOLOR E = 10 MM, SEM COLOCACAO	SINAPI	M2	1,00000000	263,49	263,49
TOTAL MATERIAL:					273,81
SERVICO	FONTE	UNID	COEFICIENTE	PREÇO UNITÁRIO	TOTAL
88316 SERVENTE COM ENCARGOS COMPLEMENTARES	SINAPI	H	0,50000000	12,36	6,18
88325 VIDRACEIRO COM ENCARGOS COMPLEMENTARES	SINAPI	H	0,50000000	14,58	7,29
TOTAL SERVICOS:					13,47
VALOR:					287,28

6.1. C3006 - MADEIRAMENTO P/TELHA FIBROCIMENTO C/ REAPROVEITAMENTO (M2)

MAO DE OBRA	FONTE	UNID	COEFICIENTE	PREÇO UNITÁRIO	TOTAL
10041 AJUDANTE DE CARPENTEIRO	SEINFRA	H	1,00000000	10,47	10,47
10098 CARPENTEIRO	SEINFRA	H	1,00000000	13,46	13,46
TOTAL MAO DE OBRA:					23,93
MATERIAL	FONTE	UNID	COEFICIENTE	PREÇO UNITÁRIO	TOTAL
12410 PREGO 2 1/2" x 10	SEINFRA	KG	0,10000000	0,88	0,88
TOTAL MATERIAL:					0,88
VALOR:					24,82

6.2. C2445 - TELHA DE FIBROCIMENTO ONDULADA E=6mm , INCLINAÇÃO 27% (M2)

MAO DE OBRA	FONTE	UNID	COEFICIENTE	PREÇO UNITÁRIO	TOTAL
10047 AJUDANTE DE TELHADISTA	SEINFRA	H	0,22000000	10,47	2,30
12070 TELHADISTA	SEINFRA	H	0,22000000	13,46	2,96
TOTAL MAO DE OBRA:					5,26
MATERIAL	FONTE	UNID	COEFICIENTE	PREÇO UNITÁRIO	TOTAL



Obra : Construção de 01(uma) Unidade Básica de Saúde porte 1

Local : Rua Francisco Máximo de Andrade S/N, Distrito de Riacho Verde, no Município de Várzea alegre - CE

COMPOSIÇÕES DE CUSTOS

ITEM	DESCRIÇÃO	UNID	QUANTIDADE	VALOR UNITÁRIO	TOTAL
10853	CONJUNTO VEDAÇÃO ELASTICA	SEINFRA	UN	1.42000000	0,48
11571	PARAFUSO COM ROSCA SOBERBA 8X110MM	SEINFRA	UN	1.42000000	0,98
12059	TELHA FIBROCIMENTO ONDULADA - 6MM	SEINFRA	M2	1.15000000	23,31
				TOTAL MATERIAL:	28,87
				VALOR:	34,14

6.3. C1000 - CUMEEIRA NORMAL DE FIBROCIMENTO P/TELHA ONDULADA (M)

MAO DE OBRA		FONTE	UNID	COEFICIENTE	PREÇO UNITÁRIO	TOTAL
10047	AJUDANTE DE TELHADISTA	SEINFRA	H	0.12000000	10,47	1,26
12070	TELHADISTA	SEINFRA	H	0.12000000	13,46	1,62
				TOTAL MAO DE OBRA:		2,87
MATERIAL		FONTE	UNID	COEFICIENTE	PREÇO UNITÁRIO	TOTAL
10924	CUMEEIRA FIBROCIMENTO NORMAL (ONDULADA)	SEINFRA	M	0.94800000	30,12	28,55
				TOTAL MATERIAL:		28,55
				VALOR:		31,42

6.4. C0657 - CALHA DE ALUMÍNIO DESENVOLVIMENTO DE 25cm (M)

MAO DE OBRA		FONTE	UNID	COEFICIENTE	PREÇO UNITÁRIO	TOTAL
10043	AJUDANTE DE ENCANADOR	SEINFRA	H	1.00000000	10,47	10,47
12320	ENCANADOR	SEINFRA	H	1.00000000	13,46	13,46
				TOTAL MAO DE OBRA:		23,93
MATERIAL		FONTE	UNID	COEFICIENTE	PREÇO UNITÁRIO	TOTAL
10447	CALHA DE ALUMÍNIO DESENVOL. DE 25CM	SEINFRA	M	1.03000000	14,25	14,68
11725	PREGO 15X15	SEINFRA	KG	0.09000000	8,93	0,80
11784	REBITES	SEINFRA	KG	0.04000000	35,53	1,42
				TOTAL MATERIAL:		16,90
				VALOR:		40,83

7.1. C1779 - IMPERMEABILIZAÇÃO DE LAJES C/ MANTA ASFÁLTICA PRÉ-FABRICADA, C/ VÉU DE POLIÉSTER (M2)

MAO DE OBRA		FONTE	UNID	COEFICIENTE	PREÇO UNITÁRIO	TOTAL
10039	AJUDANTE DE APLICADOR DE IMPERMEABILIZAÇÃO	SEINFRA	H	0.30000000	10,47	3,14
10091	APLICADOR IMPERMEABILIZAÇÃO	SEINFRA	H	0.30000000	13,46	4,04
				TOTAL MAO DE OBRA:		7,18
MATERIAL		FONTE	UNID	COEFICIENTE	PREÇO UNITÁRIO	TOTAL
10146	ASFALTO MODIFICADO	SEINFRA	KG	2.00000000	1,97	3,93
12099	TINTA PRIMARIA	SEINFRA	L	0.60000000	1,85	1,11
12251	VEU DE POLIESTER	SEINFRA	M2	1.10000000	11,81	12,99
				TOTAL MATERIAL:		18,03
				VALOR:		25,21

8.1. C0776 - CHAPISCO C/ ARGAMASSA DE CIMENTO E AREIA S/PENEIRAR TRAÇO 1:3 ESP.= 5mm P/ PAREDE (M2)

MAO DE OBRA		FONTE	UNID	COEFICIENTE	PREÇO UNITÁRIO	TOTAL
12391	PEDREIRO	SEINFRA	H	0.10000000	13,46	1,35
12543	SERVENTE	SEINFRA	H	0.15000000	9,13	1,37
				TOTAL MAO DE OBRA:		2,72
MATERIAL		FONTE	UNID	COEFICIENTE	PREÇO UNITÁRIO	TOTAL
10109	AREIA MEDIA	SEINFRA	M3	0.00610000	43,70	0,27
10805	CIMENTO PORTLAND	SEINFRA	KG	2.43000000	0,48	1,15
				TOTAL MATERIAL:		1,42



Obra : Construção de 01(uma) Unidade Básica de Saúde porte 1

Local : Rua Francisco Máximo de Andrade S/N, Distrito de Riacho Verde, no Município de Várzea alegre - CE

COMPOSIÇÕES DE CUSTOS

VALOR: 4,14

8.2. C3245 - EMBOÇO C/ ARGAMASSA DE CIMENTO E AREIA S/ PENEIRAR, TRAÇO 1:6 (M2)

MAO DE OBRA		FONTE	UNID	COEFICIENTE	PREÇO UNITÁRIO	TOTAL
12391	PEDREIRO	SEINFRA	H	0.60000000	13.46	8.08
12543	SERVENTE	SEINFRA	H	0.60000000	9.13	5.48
TOTAL MAO DE OBRA:						13.56
SERVICO		FONTE	UNID	COEFICIENTE	PREÇO UNITÁRIO	TOTAL
C0173	ARGAMASSA DE CIMENTO E AREIA S/PEN. TRAÇO 1:6	SEINFRA	M3	0.02000000	259.86	5.20
TOTAL SERVIÇO:						5.20
VALOR:						16,75

8.3. C3407 - REBOCO C/ ARGAMASSA DE CIMENTO E AREIA S/ PENEIRAR, TRAÇO 1:6 (M2)

MAO DE OBRA		FONTE	UNID	COEFICIENTE	PREÇO UNITÁRIO	TOTAL
12391	PEDREIRO	SEINFRA	H	0.60000000	13.46	8.08
12543	SERVENTE	SEINFRA	H	0.60000000	9.13	5.48
TOTAL MAO DE OBRA:						13.56
SERVICO		FONTE	UNID	COEFICIENTE	PREÇO UNITÁRIO	TOTAL
C0173	ARGAMASSA DE CIMENTO E AREIA S/PEN. TRAÇO 1:6	SEINFRA	M3	0.02500000	259.86	6.50
TOTAL SERVIÇO:						6.50
VALOR:						20,05

8.4. 87273 - REVESTIMENTO CERAMICO PARA PAREDES INTERNAS COM PLACAS TIPO GRES OU SEMI-GRES DE DIMENSÕES 33X45 CM APLICADAS EM AMBIENTES DE ÁREA MAIOR QUE 5 M² NA ALTURA INTEIRA DAS PAREDES. AF 06/2014 (M2)

MATERIAL		FONTE	UNID	COEFICIENTE	PREÇO UNITÁRIO	TOTAL
00000536	REVESTIMENTO EM CERAMICA ESMALTADA EXTRA, PEI MENOR OU IGUAL A 3, FORMATO MENOR OU IGUAL A 2025 CM2	SINAPI	M2	1.08000000	26.03	28.11
00001381	ARGAMASSA COLANTE AC I PARA CERAMICAS	SINAPI	KG	6.14000000	0.37	2.27
00034357	REJUNTE COLORIDO, CIMENTICIO	SINAPI	KG	0.22000000	2.41	0.53
TOTAL MATERIAL:						30.92
SERVICO		FONTE	UNID	COEFICIENTE	PREÇO UNITÁRIO	TOTAL
88256	AZULEJISTA OU LAÓRILHISTA COM ENCARGOS COMPLEMENTARES	SINAPI	H	0.66000000	15.14	9.99
88316	SERVENTE COM ENCARGOS COMPLEMENTARES	SINAPI	H	0.36000000	12.36	4.45
TOTAL SERVIÇO:						14.44
VALOR:						45,36

8.5. C4431 - CERÂMICA ESMALTADA C/ ARG. CIMENTO E AREIA ATÉ 10x10cm (100 cm²) - DECORATIVA P/ PAREDE (M2)

MAO DE OBRA		FONTE	UNID	COEFICIENTE	PREÇO UNITÁRIO	TOTAL
11328	LADRILHISTA	SEINFRA	H	1.40000000	13.46	18.84
12543	SERVENTE	SEINFRA	H	1.40000000	9.13	12.78
TOTAL MAO DE OBRA:						31.63
MATERIAL		FONTE	UNID	COEFICIENTE	PREÇO UNITÁRIO	TOTAL
16497	CERÂMICA ESMALTADA DIMENSÕES ATÉ 10x10cm (100 cm²) - DECORATIVA	SEINFRA	M2	1.10000000	28.72	31.59
TOTAL MATERIAL:						31.59
SERVICO		FONTE	UNID	COEFICIENTE	PREÇO UNITÁRIO	TOTAL
C4429	ARGAMASSA DE CIMENTO E AREIA PEN. TRAÇO 1:5	SEINFRA	M3	0.02000000	488.11	9.76
TOTAL SERVIÇO:						9.76
VALOR:						72,98

8.6. C1102 - REJUNTAMENTO C/ ARG. PRÉ-FABRICADA, JUNTA ATÉ 2mm EM CERÂMICA, ATÉ 10x10 cm (100 cm²) - DECORATIVA (PAREDE/PISO) (M2)



Obra : Construção de 01(uma) Unidade Básica de Saúde porte 1

Local : Rua Francisco Máximo de Andrade S/N, Distrito de Riacho Verde, no Município de Várzea alegre - CE

COMPOSIÇÕES DE CUSTOS

MAO DE OBRA		FONTES	UNID	COEFICIENTE	PREÇO UNITÁRIO	TOTAL
11328	LADRILHISTA	SEINFRA	H	0.23000000	13,46	3,10
12543	SERVENTE	SEINFRA	H	0.23000000	9,13	2,10
TOTAL MAO DE OBRA:						5,20
MATERIAL		FONTES	UNID	COEFICIENTE	PREÇO UNITÁRIO	TOTAL
10118	ARGAMASSA PRE-FABRICADA PARA REJUNTAMENTO	SEINFRA	KG	0.66100000	2,61	1,73
TOTAL MATERIAL:						1,73
VALOR:						6,92

8.7. C0781 - CHAPISCO C/ ARGAMASSA DE CIMENTO E AREIA S/ PENEIRAR TRAÇO 1:4 P/ TETO (M2)

MAO DE OBRA		FONTES	UNID	COEFICIENTE	PREÇO UNITÁRIO	TOTAL
12391	PEDREIRO	SEINFRA	H	0.25000000	13,46	3,37
12543	SERVENTE	SEINFRA	H	0.25000000	9,13	2,28
TOTAL MAO DE OBRA:						5,65
SERVICO		FONTES	UNID	COEFICIENTE	PREÇO UNITÁRIO	TOTAL
C0171	ARGAMASSA DE CIMENTO E AREIA S/PEN. TRAÇO 1:4	SEINFRA	M3	0.00600000	317,81	1,91
TOTAL SERVICO:						1,91
VALOR:						7,55

8.8. C3035 - REBOCO C/ ARGAMASSA DE CIMENTO E AREIA S/ PENEIRAR TRAÇO 1:6, ESP=20 mm P/ TETO (M2)

MAO DE OBRA		FONTES	UNID	COEFICIENTE	PREÇO UNITÁRIO	TOTAL
12391	PEDREIRO	SEINFRA	H	0.70000000	13,46	9,42
12543	SERVENTE	SEINFRA	H	0.70000000	9,13	6,39
TOTAL MAO DE OBRA:						15,81
SERVICO		FONTES	UNID	COEFICIENTE	PREÇO UNITÁRIO	TOTAL
C0173	ARGAMASSA DE CIMENTO E AREIA S/PEN. TRAÇO 1:6	SEINFRA	M3	0.02000000	259,86	5,20
TOTAL SERVICO:						5,20
VALOR:						21,01

8.9. C1877 - PERFIL DE ALUMÍNIO TIPO (L - T - U) (M)

MAO DE OBRA		FONTES	UNID	COEFICIENTE	PREÇO UNITÁRIO	TOTAL
12391	PEDREIRO	SEINFRA	H	0.60000000	13,46	8,08
12543	SERVENTE	SEINFRA	H	0.40000000	9,13	3,65
TOTAL MAO DE OBRA:						11,73
MATERIAL		FONTES	UNID	COEFICIENTE	PREÇO UNITÁRIO	TOTAL
10805	CIMENTO PORTLAND	SEINFRA	KG	0.75000000	0,48	0,36
11624	PERFIL DE ALUMINIO TIPO (L - T - U)	SEINFRA	M	1.00000000	3,08	3,08
TOTAL MATERIAL:						3,43
VALOR:						15,16

9.1. C3025 - PISO MORTO CONCRETO FCK=13,5MPa C/PREPARO E LANÇAMENTO (M3)

MAO DE OBRA		FONTES	UNID	COEFICIENTE	PREÇO UNITÁRIO	TOTAL
12391	PEDREIRO	SEINFRA	H	2.00000000	13,46	26,92
12543	SERVENTE	SEINFRA	H	6.00000000	9,13	54,78
TOTAL MAO DE OBRA:						81,70
SERVICO		FONTES	UNID	COEFICIENTE	PREÇO UNITÁRIO	TOTAL
C0839	CONCRETO P/VIBR. FCK 13.5 MPa COM AGREGADO ADQUIRIDO	SEINFRA	M3	1.00000000	292,35	292,35
TOTAL SERVICO:						292,35
VALOR:						374,05



Obra : Construção de 01(uma) Unidade Básica de Saúde porte 1

Local : Rua Francisco Máximo de Andrade S/N, Distrito de Riacho Verde, no Município de Várzea alegre - CE

COMPOSIÇÕES DE CUSTOS

9.2. C2184 - REGULARIZAÇÃO DE BASE C/ ARGAMASSA CIMENTO E AREIA S/ PENEIRAR, TRAÇO 1:5 - ESP= 3cm, C/IMPERMEABILIZANTE (M2)

MAO DE OBRA	QUANTIDADE	UNID	COEFICIENTE	PREÇO UNITÁRIO	TOTAL
12391 PEDREIRO		H	0,25000000	13,46	3,37
12543 SERVENTE		H	0,55000000	9,13	5,02
TOTAL MAO DE OBRA:					8,39

MATERIAL	QUANTIDADE	UNID	COEFICIENTE	PREÇO UNITÁRIO	TOTAL
10109 AREIA MEDIA		M3	0,03650000	43,70	1,60
10805 CIMENTO PORTLAND		KG	8,76000000	0,48	4,16
11249 IMPERMEABILIZANTE		KG	0,60000000	6,18	3,71
TOTAL MATERIAL:					9,47

VALOR: 17,85

9.3. 87261 - REVESTIMENTO CERAMICO PARA PISO COM PLACAS TIPO GRES DE DIMENSOES 45X45 CM APLICADA EM AMBIENTES DE AREA MAIOR QUE 10 M2. AF 06/2014 (M2)

MATERIAL	QUANTIDADE	UNID	COEFICIENTE	PREÇO UNITÁRIO	TOTAL
00001287 PISO EM CERAMICA ESMALTADA EXTRA, PEI MAIOR OU IGUAL A 4, FORMATO MENOR OU IGUAL A 2025 CM2		M2	1,06000000	16,34	17,32
00001381 ARGAMASSA COLANTE AC I PARA CERAMICAS		KG	6,14000000	0,37	2,27
00034357 REJUNTE COLORIDO, CIMENTICIO		KG	0,19000000	2,41	0,46
TOTAL MATERIAL:					20,05

SERVICO	QUANTIDADE	UNID	COEFICIENTE	PREÇO UNITÁRIO	TOTAL
88256 AZULEJISTA OU LADRILHISTA COM ENCARGOS COMPLEMENTARES		H	0,26000000	15,14	3,94
88316 SERVENTE COM ENCARGOS COMPLEMENTARES		H	0,15000000	12,36	1,85
TOTAL SERVICO:					5,79

VALOR: 25,84

9.4. C3446 - PISO INTERTRAYADO TIPO TIJOLINHO (19,9x10x4)cm CINZA (M2)

MAO DE OBRA	QUANTIDADE	UNID	COEFICIENTE	PREÇO UNITÁRIO	TOTAL
12391 PEDREIRO		H	0,50000000	13,46	6,73
12543 SERVENTE		H	0,75000000	9,13	6,85
TOTAL MAO DE OBRA:					13,58

MATERIAL	QUANTIDADE	UNID	COEFICIENTE	PREÇO UNITÁRIO	TOTAL
16231 TIJOLINHO K317 (19,9 X 10 X 4)cm - CINZA		UN	51,00000000	0,41	20,83
TOTAL MATERIAL:					20,83

VALOR: 34,41

9.5. C3410 - CALÇADA DE PROTEÇÃO EM CIMENTADO C/ BASE DE CONCRETO (M2)

SERVICO	QUANTIDADE	UNID	COEFICIENTE	PREÇO UNITÁRIO	TOTAL
C0055 ALVENARIA DE EMBASAMENTO DE TIPO COMUM, C/ARGAMASSA MISTA C/ CAL HIDRATADA		M3	0,18000000	446,03	80,29
C1213 REBOCO C/ ARGAMASSA MISTA DE CIMENTO, CAL HIDRATADA E AREIA S/PENEIRAR TRAÇO 1:2:9 ESP. = 20mm P/ PAREDE		M2	0,52000000	20,26	10,54
C1609 LASTRO DE CONCRETO INCLUINDO PREPARO E LANÇAMENTO		M3	0,07900000	354,71	27,83
C1915 PISO CIMENTADO C/ ARGAMASSA DE CIMENTO E AREIA S/ PENEIRAR, TRAÇO 1:4, ESP = 1,5cm		M2	1,00000000	27,30	27,30
C2121 REBOCO C/ARGAMASSA DE CAL EM PASTA E AREIA PENEIRADA TRAÇO 1:3 ESP=2 mm P/PAREDE		M2	0,59000000	14,10	8,33
C2784 ESCAVAÇÃO MANUAL SOLO DE LA. CAT. PROF. ATÉ 1,50m		M3	0,12000000	24,18	2,90
C2898 PINTURA HIDRACOR		M2	0,52000000	7,16	3,72
C2921 REATERRO C/COMPACTAÇÃO MANUAL S/CONTROLE, MATERIAL DA VALA		M3	0,12000000	15,51	1,86
TOTAL SERVICO:					158,03

VALOR: 158,03

[Handwritten signatures and initials]



Obra : Construção de 01(uma) Unidade Básica de Saúde porte 1

Local : Rua Francisco Máximo de Andrade S/N, Distrito de Riacho Verde, no Município de Várzea alegre - CE

COMPOSIÇÕES DE CUSTOS

11888	SOLUÇÃO LIMPADORA PARA PVC RIGIDO	SEINFRA	L	0,00400000	25,94	0,10
TOTAL MATERIAL:						5,37
VALOR:						9,68

10.7. C1562 - JOELHO REDUÇÃO PVC SOLD. AZUL D=25mmX1/2" (UN)

MAO DE OBRA	FONTE	UNID	COEFICIENTE	PREÇO UNITÁRIO	TOTAL	
10043	AJUDANTE DE ENCANADOR	SEINFRA	H	0,18000000	10,47	1,88
12320	ENCANADOR	SEINFRA	H	0,18000000	13,46	2,42
TOTAL MAO DE OBRA:					4,31	

MATERIAL	FONTE	UNID	COEFICIENTE	PREÇO UNITÁRIO	TOTAL	
10026	ADESIVO PARA TUBO DE PVC RIGIDO	SEINFRA	KG	0,00250000	36,34	0,09
11180	FITA DE VEDAÇÃO .	SEINFRA	M	0,31000000	0,36	0,11
11306	JOELHO REDUÇÃO PVC SOLD.AZUL DE 25X1/2"	SEINFRA	UN	1,00000000	3,71	3,71
11888	SOLUÇÃO LIMPADORA PARA PVC RIGIDO	SEINFRA	L	0,00400000	25,94	0,10
TOTAL MATERIAL:					4,01	
VALOR:					8,32	

10.8. C0952 - COTOVELO PVC SOLD. MARROM D=20mm (1/2") (UN)

MAO DE OBRA	FONTE	UNID	COEFICIENTE	PREÇO UNITÁRIO	TOTAL	
10043	AJUDANTE DE ENCANADOR	SEINFRA	H	0,18000000	10,47	1,88
12320	ENCANADOR	SEINFRA	H	0,18000000	13,46	2,42
TOTAL MAO DE OBRA:					4,31	

MATERIAL	FONTE	UNID	COEFICIENTE	PREÇO UNITÁRIO	TOTAL	
10026	ADESIVO PARA TUBO DE PVC RIGIDO	SEINFRA	KG	0,00500000	36,34	0,18
10883	COTOVELO PVC SOLDAVEL DE 20MM	SEINFRA	UN	1,00000000	0,57	0,57
11888	SOLUÇÃO LIMPADORA PARA PVC RIGIDO	SEINFRA	L	0,00200000	25,94	0,05
TOTAL MATERIAL:					0,80	
VALOR:					5,11	

10.9. C0953 - COTOVELO PVC SOLD. MARROM D=25mm (3/4") (UN)

MAO DE OBRA	FONTE	UNID	COEFICIENTE	PREÇO UNITÁRIO	TOTAL	
10043	AJUDANTE DE ENCANADOR	SEINFRA	H	0,18000000	10,47	1,88
12320	ENCANADOR	SEINFRA	H	0,18000000	13,46	2,42
TOTAL MAO DE OBRA:					4,31	

MATERIAL	FONTE	UNID	COEFICIENTE	PREÇO UNITÁRIO	TOTAL	
10026	ADESIVO PARA TUBO DE PVC RIGIDO	SEINFRA	KG	0,00600000	36,34	0,22
10884	COTOVELO PVC SOLDAVEL DE 25MM	SEINFRA	UN	1,00000000	0,76	0,76
11888	SOLUÇÃO LIMPADORA PARA PVC RIGIDO	SEINFRA	L	0,00240000	25,94	0,06
TOTAL MATERIAL:					1,04	
VALOR:					5,35	

10.10. C0956 - COTOVELO PVC SOLD. MARROM D=50mm (1 1/2") (UN)

MAO DE OBRA	FONTE	UNID	COEFICIENTE	PREÇO UNITÁRIO	TOTAL	
10043	AJUDANTE DE ENCANADOR	SEINFRA	H	0,28000000	10,47	2,94
12320	ENCANADOR	SEINFRA	H	0,28000000	13,46	3,77
TOTAL MAO DE OBRA:					4,75	

MATERIAL	FONTE	UNID	COEFICIENTE	PREÇO UNITÁRIO	TOTAL	
10026	ADESIVO PARA TUBO DE PVC RIGIDO	SEINFRA	KG	0,01400000	36,34	0,51
10887	COTOVELO PVC SOLDAVEL DE 50MM	SEINFRA	UN	1,00000000	4,75	4,75



Obra : Construção de 01(uma) Unidade Básica de Saúde porte 1

Local : Rua Francisco Máximo de Andrade S/N, Distrito de Riacho Verde, no Município de Várzea alegre - CE

COMPOSIÇÕES DE CUSTOS

9.6. C1869 - PEITORIL DE GRANITO L= 15 cm (M)

MAO DE OBRA		FONTE	UNID	COEFICIENTE	PREÇO UNITÁRIO	TOTAL
12391	PEDREIRO	SEINFRA	H	0.50000000	13.46	6.73
12543	SERVENTE	SEINFRA	H	0.25000000	9.13	2.28
TOTAL MAO DE OBRA:						9.01
MATERIAL		FONTE	UNID	COEFICIENTE	PREÇO UNITÁRIO	TOTAL
11610	PEITORIS DE GRANITO 15CM	SEINFRA	M	1.00000000	38.00	38.00
TOTAL MATERIAL:						38.00
SERVICO		FONTE	UNID	COEFICIENTE	PREÇO UNITÁRIO	TOTAL
C0197	ARGAMASSA MISTA DE CIMENTO CAL HIDR. E AREIA S/PEN. TRAÇO 1:1:4	SEINFRA	M3	0.00375000	445.76	1.67
TOTAL SERVICOS:						1.67
VALOR:						48.68

9.7. C2284 - SOLEIRA DE GRANITO L= 15cm (M)

MAO DE OBRA		FONTE	UNID	COEFICIENTE	PREÇO UNITÁRIO	TOTAL
12391	PEDREIRO	SEINFRA	H	0.50000000	13.46	6.73
12543	SERVENTE	SEINFRA	H	0.25000000	9.13	2.28
TOTAL MAO DE OBRA:						9.01
MATERIAL		FONTE	UNID	COEFICIENTE	PREÇO UNITÁRIO	TOTAL
11880	SOLEIRA DE GRANITO DE 15CM	SEINFRA	M	1.00000000	56.15	56.15
TOTAL MATERIAL:						56.15
SERVICO		FONTE	UNID	COEFICIENTE	PREÇO UNITÁRIO	TOTAL
C0197	ARGAMASSA MISTA DE CIMENTO CAL HIDR. E AREIA S/PEN. TRAÇO 1:1:4	SEINFRA	M3	0.00375000	445.76	1.67
TOTAL SERVICOS:						1.67
VALOR:						66.83

10.1. C2166 - REGISTRO DE GAVETA C/CANOPLA CROMADA D= 20mm (3/4") (UN)

MAO DE OBRA		FONTE	UNID	COEFICIENTE	PREÇO UNITÁRIO	TOTAL
10043	AJUDANTE DE ENCANADOR	SEINFRA	H	0.61000000	10.47	6.39
12320	ENCANADOR	SEINFRA	H	0.61000000	13.46	8.21
TOTAL MAO DE OBRA:						14.60
MATERIAL		FONTE	UNID	COEFICIENTE	PREÇO UNITÁRIO	TOTAL
11180	FITA DE VEDAÇÃO	SEINFRA	M	0.94000000	0.36	0.34
11806	REGISTRO DE GAVETA CROMADA 20MM (3/4")	SEINFRA	UN	1.00000000	57.48	57.48
TOTAL MATERIAL:						57.81
VALOR:						72.41

10.2. C2172 - REGISTRO DE PRESSÃO C/CANOPLA CROMADA D= 20mm (3/4") (UN)

MAO DE OBRA		FONTE	UNID	COEFICIENTE	PREÇO UNITÁRIO	TOTAL
10043	AJUDANTE DE ENCANADOR	SEINFRA	H	0.61000000	10.47	6.39
12320	ENCANADOR	SEINFRA	H	0.61000000	13.46	8.21
TOTAL MAO DE OBRA:						14.60
MATERIAL		FONTE	UNID	COEFICIENTE	PREÇO UNITÁRIO	TOTAL
11180	FITA DE VEDAÇÃO	SEINFRA	M	0.94000000	0.36	0.34
11811	REGISTRO DE PRESSÃO CROMADA 20MM (3/4")	SEINFRA	UN	1.00000000	50.64	50.64
TOTAL MATERIAL:						50.98
VALOR:						65.58



Obra : Construção de 01(uma) Unidade Básica de Saúde porte 1

Local : Rua Francisco Máximo de Andrade S/N, Distrito de Riacho Verde, no Município de Várzea alegre - CE

COMPOSIÇÕES DE CUSTOS

10.3. C1525 - JOELHO 90 PVC SOLD./ROSCA. D= 20mmX1/2" (UN)

MAO DE OBRA		FONTE	UNID	COEFICIENTE	PREÇO UNITÁRIO	TOTAL
10043	AJUDANTE DE ENCANADOR	SEINFRA	H	0.20000000	10,47	2,09
12320	ENCANADOR	SEINFRA	H	0.20000000	13,46	2,69
TOTAL MAO DE OBRA:						4,78
MATERIAL		FONTE	UNID	COEFICIENTE	PREÇO UNITÁRIO	TOTAL
10026	ADESIVO PARA TUBO DE PVC RIGIDO	SEINFRA	KG	0.00150000	36,34	0,05
11180	FITA DE VEDAÇÃO	SEINFRA	M	0.30000000	0,36	0,11
11302	JOELHO PVC SOLDAVEL/ROSCA DE 20X1/2"	SEINFRA	UN	1.00000000	1,07	1,07
11888	SOLUÇÃO LIMPADORA PARA PVC RIGIDO	SEINFRA	L	0.00300000	25,94	0,08
TOTAL MATERIAL:						1,31
VALOR:						6,10

10.4. C1560 - JOELHO REDUÇÃO PVC SOLD./ROSCA. D=25mmX1/2" (UN)

MAO DE OBRA		FONTE	UNID	COEFICIENTE	PREÇO UNITÁRIO	TOTAL
10043	AJUDANTE DE ENCANADOR	SEINFRA	H	0.20000000	10,47	2,09
12320	ENCANADOR	SEINFRA	H	0.20000000	13,46	2,69
TOTAL MAO DE OBRA:						4,78
MATERIAL		FONTE	UNID	COEFICIENTE	PREÇO UNITÁRIO	TOTAL
10026	ADESIVO PARA TUBO DE PVC RIGIDO	SEINFRA	KG	0.00250000	36,34	0,09
11180	FITA DE VEDAÇÃO	SEINFRA	M	0.31000000	0,36	0,11
11308	JOELHO REDUÇÃO PVC SOLD./ROSCA DE 25X1/2"	SEINFRA	UN	1.00000000	1,62	1,62
11888	SOLUÇÃO LIMPADORA PARA PVC RIGIDO	SEINFRA	L	0.00400000	25,94	0,10
TOTAL MATERIAL:						1,92
VALOR:						6,71

10.5. C1739 - LUYA PVC SOLD./ROSCA. D=25mmX3/4" (UN)

MAO DE OBRA		FONTE	UNID	COEFICIENTE	PREÇO UNITÁRIO	TOTAL
10043	AJUDANTE DE ENCANADOR	SEINFRA	H	0.15000000	10,47	1,57
12320	ENCANADOR	SEINFRA	H	0.15000000	13,46	2,02
TOTAL MAO DE OBRA:						3,59
MATERIAL		FONTE	UNID	COEFICIENTE	PREÇO UNITÁRIO	TOTAL
10026	ADESIVO PARA TUBO DE PVC RIGIDO	SEINFRA	KG	0.00250000	36,34	0,09
11180	FITA DE VEDAÇÃO	SEINFRA	M	0.39000000	0,36	0,14
11449	LUYA PVC SOLDAVEL/ROSCA DE 25X3/4"	SEINFRA	UN	1.00000000	1,11	1,11
11888	SOLUÇÃO LIMPADORA PARA PVC RIGIDO	SEINFRA	L	0.00400000	25,94	0,10
TOTAL MATERIAL:						1,45
VALOR:						5,04

10.6. C1559 - JOELHO PVC SOLD. AZUL D=25mmX3/4" (UN)

MAO DE OBRA		FONTE	UNID	COEFICIENTE	PREÇO UNITÁRIO	TOTAL
10043	AJUDANTE DE ENCANADOR	SEINFRA	H	0.18000000	10,47	1,88
12320	ENCANADOR	SEINFRA	H	0.18000000	13,46	2,42
TOTAL MAO DE OBRA:						4,31
MATERIAL		FONTE	UNID	COEFICIENTE	PREÇO UNITÁRIO	TOTAL
10026	ADESIVO PARA TUBO DE PVC RIGIDO	SEINFRA	KG	0.00250000	36,34	0,09
11180	FITA DE VEDAÇÃO	SEINFRA	M	0.39000000	0,36	0,14
11301	JOELHO PVC SOLD. AZUL DE 25X3/4"	SEINFRA	UN	1.00000000	5,04	5,04



Obra : Construção de 01(uma) Unidade Básica de Saúde porte 1

Local : Rua Francisco Máximo de Andrade S/N, Distrito de Riacho Verde, no Município de Várzea alegre - CE

COMPOSIÇÕES DE CUSTOS

11888	SOLUÇÃO LIMPADORA PARA PVC RIGIDO	SEINFRA	L	0,00400000	25,94	0,10
TOTAL MATERIAL:						5,37
VALOR:						9,68

10.7. C1562 - JOELHO REDUÇÃO PVC SOLD. AZUL D=25mmX1/2" (UN)

MAO DE OBRA		FORTE	UNID	COEFICIENTE	PREÇO UNITÁRIO	TOTAL
10043	AJUDANTE DE ENCANADOR	SEINFRA	H	0,18000000	10,47	1,88
12320	ENCANADOR	SEINFRA	H	0,18000000	13,46	2,42
TOTAL MAO DE OBRA:						4,31
MATERIAL		FORTE	UNID	COEFICIENTE	PREÇO UNITÁRIO	TOTAL
10026	ADESIVO PARA TUBO DE PVC RIGIDO	SEINFRA	KG	0,00250000	36,34	0,09
11180	FITA DE VEDAÇÃO	SEINFRA	M	0,31000000	0,36	0,11
11306	JOELHO REDUÇÃO PVC SOLD. AZUL DE 25X1/2"	SEINFRA	UN	1,00000000	3,71	3,71
11888	SOLUÇÃO LIMPADORA PARA PVC RIGIDO	SEINFRA	L	0,00400000	25,94	0,10
TOTAL MATERIAL:						4,01
VALOR:						8,32

10.8. C0952 - COTOVELO PVC SOLD. MARROM D=20mm (1/2") (UN)

MAO DE OBRA		FORTE	UNID	COEFICIENTE	PREÇO UNITÁRIO	TOTAL
10043	AJUDANTE DE ENCANADOR	SEINFRA	H	0,18000000	10,47	1,88
12320	ENCANADOR	SEINFRA	H	0,18000000	13,46	2,42
TOTAL MAO DE OBRA:						4,31
MATERIAL		FORTE	UNID	COEFICIENTE	PREÇO UNITÁRIO	TOTAL
10026	ADESIVO PARA TUBO DE PVC RIGIDO	SEINFRA	KG	0,00500000	36,34	0,18
10883	COTOVELO PVC SOLDAVEL DE 20MM	SEINFRA	UN	1,00000000	0,57	0,57
11888	SOLUÇÃO LIMPADORA PARA PVC RIGIDO	SEINFRA	L	0,00200000	25,94	0,05
TOTAL MATERIAL:						0,80
VALOR:						5,11

10.9. C0953 - COTOVELO PVC SOLD. MARROM D=25mm (3/4") (UN)

MAO DE OBRA		FORTE	UNID	COEFICIENTE	PREÇO UNITÁRIO	TOTAL
10043	AJUDANTE DE ENCANADOR	SEINFRA	H	0,18000000	10,47	1,88
12320	ENCANADOR	SEINFRA	H	0,18000000	13,46	2,42
TOTAL MAO DE OBRA:						4,31
MATERIAL		FORTE	UNID	COEFICIENTE	PREÇO UNITÁRIO	TOTAL
10026	ADESIVO PARA TUBO DE PVC RIGIDO	SEINFRA	KG	0,00600000	36,34	0,22
10884	COTOVELO PVC SOLDAVEL DE 25MM	SEINFRA	UN	1,00000000	0,76	0,76
11888	SOLUÇÃO LIMPADORA PARA PVC RIGIDO	SEINFRA	L	0,00240000	25,94	0,06
TOTAL MATERIAL:						1,04
VALOR:						5,35

10.10. C0956 - COTOVELO PVC SOLD. MARROM D=50mm (1 1/2") (UN)

MAO DE OBRA		FORTE	UNID	COEFICIENTE	PREÇO UNITÁRIO	TOTAL
10043	AJUDANTE DE ENCANADOR	SEINFRA	H	0,28000000	10,47	2,93
12320	ENCANADOR	SEINFRA	H	0,28000000	13,46	3,77
TOTAL MAO DE OBRA:						6,70
MATERIAL		FORTE	UNID	COEFICIENTE	PREÇO UNITÁRIO	TOTAL
10026	ADESIVO PARA TUBO DE PVC RIGIDO	SEINFRA	KG	0,01400000	36,34	0,51
10887	COTOVELO PVC SOLDAVEL DE 50MM	SEINFRA	UN	1,33000000	4,75	4,75



Obra : Construção de 01(uma) Unidade Básica de Saúde porte 1

Local : Rua Francisco Máximo de Andrade S/N, Distrito de Riacho Verde, no Município de Várzea Alegre - CE

COMPOSIÇÕES DE CUSTOS

11888	SOLUÇÃO LIMPADORA PARA PVC RIGIDO	SEINFRA	L	0,00600000	25,94	0,16
					TOTAL MATERIAL:	5,41
					VALOR:	12,11

10.11. C0019 - ADAPTADOR PVC SOLD. FLANGES LIVRES P/CX. D'ÁGUA 20mm (1/2") (UN)

MAO DE OBRA	FONTE	UNID	COEFICIENTE	PREÇO UNITÁRIO	TOTAL	
10043	AJUDANTE DE ENCANADOR	SEINFRA	H	0,09000000	10,47	
12320	ENCANADOR	SEINFRA	H	0,09000000	13,46	
					TOTAL MAO DE OBRA:	2,19
MATERIAL	FONTE	UNID	COEFICIENTE	PREÇO UNITÁRIO	TOTAL	
10011	ADAPTADOR PVC SOLD. FLANGES LIVRES P/CX. D'ÁGUA 20MM	SEINFRA	UN	1,00000000	8,36	
10026	ADESIVO PARA TUBO DE PVC RIGIDO	SEINFRA	KG	0,00150000	36,34	
11180	FITA DE VEDAÇÃO	SEINFRA	M	0,60000000	0,36	
11888	SOLUÇÃO LIMPADORA PARA PVC RIGIDO	SEINFRA	L	0,00300000	25,94	
					TOTAL MATERIAL:	8,71
					VALOR:	10,86

10.12. C0023 - ADAPTADOR PVC SOLD. FLANGES LIVRES P/CX. D'ÁGUA 50mm (1 1/2") (UN)

MAO DE OBRA	FONTE	UNID	COEFICIENTE	PREÇO UNITÁRIO	TOTAL	
10043	AJUDANTE DE ENCANADOR	SEINFRA	H	0,14000000	1,47	
12320	ENCANADOR	SEINFRA	H	0,14000000	1,88	
					TOTAL MAO DE OBRA:	3,35
MATERIAL	FONTE	UNID	COEFICIENTE	PREÇO UNITÁRIO	TOTAL	
10015	ADAPTADOR PVC SOLD. FLANGES LIVRES P/CX. D'ÁGUA 50MM	SEINFRA	UN	1,00000000	23,27	
10026	ADESIVO PARA TUBO DE PVC RIGIDO	SEINFRA	KG	0,00750000	36,34	
11180	FITA DE VEDAÇÃO	SEINFRA	M	1,57000000	0,36	
11888	SOLUÇÃO LIMPADORA PARA PVC RIGIDO	SEINFRA	L	0,01100000	25,94	
					TOTAL MATERIAL:	24,39
					VALOR:	27,74

10.13. C3653 - ADAPTADOR PVC P/ REGISTRO 25mm (3/4") (UN)

MAO DE OBRA	FONTE	UNID	COEFICIENTE	PREÇO UNITÁRIO	TOTAL	
10043	AJUDANTE DE ENCANADOR	SEINFRA	H	0,09000000	10,47	
12320	ENCANADOR	SEINFRA	H	0,09000000	13,46	
					TOTAL MAO DE OBRA:	2,19
MATERIAL	FONTE	UNID	COEFICIENTE	PREÇO UNITÁRIO	TOTAL	
10026	ADESIVO PARA TUBO DE PVC RIGIDO	SEINFRA	KG	0,00300000	36,34	
11180	FITA DE VEDAÇÃO	SEINFRA	M	0,25000000	0,36	
16722	ADAPTADOR PVC REGISTRO 25MM (3/4")	SEINFRA	UN	1,00000000	0,95	
					TOTAL MATERIAL:	1,19
					VALOR:	3,30

10.14. C0492 - BUCHA REDUÇÃO PVC ROSC. D=1 1/2"X3/4" (50X25mm) (UN)

MAO DE OBRA	FONTE	UNID	COEFICIENTE	PREÇO UNITÁRIO	TOTAL	
10043	AJUDANTE DE ENCANADOR	SEINFRA	H	0,14000000	1,47	
12320	ENCANADOR	SEINFRA	H	0,14000000	1,88	
					TOTAL MAO DE OBRA:	3,35
MATERIAL	FONTE	UNID	COEFICIENTE	PREÇO UNITÁRIO	TOTAL	
10306	BUCHA REDUÇÃO PVC ROSCAVEL DE 1 1/2"X3/4"	SEINFRA	UN	1,00000000	3,55	
					TOTAL MATERIAL:	3,55



Obra : Construção de 01(uma) Unidade Básica de Saúde porte 1

Local : Rua Francisco Máximo de Andrade S/N, Distrito de Riacho Verde, no Município de Várzea alegre - CE

COMPOSIÇÕES DE CUSTOS

11180	FITA DE VEDAÇÃO	SEINFRA	M	1.18000000	0.36	0.43	
						TOTAL MATERIAL:	3.98
						VALOR:	7.33

10.15. C2408 - TÊ REDUÇÃO PVC SOLD. MARROM D=50X25mm (1 1/2"X3/4") (UN)

MAO DE OBRA		FONTE	UNID	COEFICIENTE	PREÇO UNITÁRIO	TOTAL	
10043	AJUDANTE DE ENCANADOR	SEINFRA	H	0.30000000	10.47	3.14	
12320	ENCANADOR	SEINFRA	H	0.30000000	13.46	4.04	
						TOTAL MAO DE OBRA:	7.18
MATERIAL		FONTE	UNID	COEFICIENTE	PREÇO UNITÁRIO	TOTAL	
10026	ADESIVO PARA TUBO DE PVC RIGIDO	SEINFRA	KG	0.01750000	36.34	0.64	
11888	SOLUÇÃO LIMPADORA PARA PVC RIGIDO	SEINFRA	L	0.02600000	25.94	0.67	
12023	TE REDUCAO PVC SOLDAVEL DE 50X25MM	SEINFRA	UN	1.00000000	6.56	6.56	
						TOTAL MATERIAL:	7.87
						VALOR:	15.04

10.16. C2381 - TÊ PVC SOLD. MARROM D= 25mm (3/4") (UN)

MAO DE OBRA		FONTE	UNID	COEFICIENTE	PREÇO UNITÁRIO	TOTAL	
10043	AJUDANTE DE ENCANADOR	SEINFRA	H	0.19000000	10.47	1.99	
12320	ENCANADOR	SEINFRA	H	0.19000000	13.46	2.56	
						TOTAL MAO DE OBRA:	4.55
MATERIAL		FONTE	UNID	COEFICIENTE	PREÇO UNITÁRIO	TOTAL	
10026	ADESIVO PARA TUBO DE PVC RIGIDO	SEINFRA	KG	0.00900000	36.34	0.33	
11888	SOLUÇÃO LIMPADORA PARA PVC RIGIDO	SEINFRA	L	0.00360000	25.94	0.09	
11972	TE PVC SOLDAVEL 25MM	SEINFRA	UN	1.00000000	0.95	0.95	
						TOTAL MATERIAL:	1.37
						VALOR:	5.92

10.17. C2384 - TÊ PVC SOLD. MARROM D= 50mm (1 1/2") (UN)

MAO DE OBRA		FONTE	UNID	COEFICIENTE	PREÇO UNITÁRIO	TOTAL	
10043	AJUDANTE DE ENCANADOR	SEINFRA	H	0.30000000	10.47	3.14	
12320	ENCANADOR	SEINFRA	H	0.30000000	13.46	4.04	
						TOTAL MAO DE OBRA:	7.18
MATERIAL		FONTE	UNID	COEFICIENTE	PREÇO UNITÁRIO	TOTAL	
10026	ADESIVO PARA TUBO DE PVC RIGIDO	SEINFRA	KG	0.02100000	36.34	0.76	
11888	SOLUÇÃO LIMPADORA PARA PVC RIGIDO	SEINFRA	L	0.00900000	25.94	0.23	
11975	TE PVC SOLDAVEL 50MM	SEINFRA	UN	1.00000000	5.99	5.99	
						TOTAL MATERIAL:	6.98
						VALOR:	14.16

10.18. C2615 - TUBO PVC SOLD. MARROM D= 20mm (1/2") (M)

MAO DE OBRA		FONTE	UNID	COEFICIENTE	PREÇO UNITÁRIO	TOTAL	
10043	AJUDANTE DE ENCANADOR	SEINFRA	H	0.09300000	10.47	0.94	
12320	ENCANADOR	SEINFRA	H	0.09000000	13.46	1.21	
						TOTAL MAO DE OBRA:	2.15
MATERIAL		FONTE	UNID	COEFICIENTE	PREÇO UNITÁRIO	TOTAL	
10026	ADESIVO PARA TUBO DE PVC RIGIDO	SEINFRA	KG	0.00040000	36.34	0.01	
11888	SOLUÇÃO LIMPADORA PARA PVC RIGIDO	SEINFRA	L	0.00420000	25.94	0.01	



Obra : Construção de 01(uma) Unidade Básica de Saúde porte 1

Local : Rua Francisco Máximo de Andrade S/N, Distrito de Riacho Verde, no Município de Várzea alegre - CE

COMPOSIÇÕES DE CUSTOS

12199	TUBO PVC SOLDÁVEL DE 20MM (1/2")	SEINFRA	M	1,01000000	1,76	1,78
TOTAL MATERIAL:						1,79
VALOR:						3,95

10.19. C2616 - TUBO PVC SOLD. MARROM D= 25mm (3/4") (M)

MAO DE OBRA		FONTE	UNID	COEFICIENTE	PREÇO UNITÁRIO	TOTAL
10043	AJUDANTE DE ENCANADOR	SEINFRA	H	0,12000000	10,47	1,26
12320	ENCANADOR	SEINFRA	H	0,12000000	13,46	1,62
TOTAL MAO DE OBRA:						2,87
MATERIAL		FONTE	UNID	COEFICIENTE	PREÇO UNITÁRIO	TOTAL
10026	ADESIVO PARA TUBO DE PVC RIGIDO	SEINFRA	KG	0,00050000	36,34	0,02
11888	SOLUÇÃO LIMPADORA PARA PVC RIGIDO	SEINFRA	L	0,00020000	25,94	0,01
12200	TUBO PVC SOLDÁVEL DE 25MM (3/4")	SEINFRA	M	1,01000000	2,33	2,35
TOTAL MATERIAL:						2,37
VALOR:						5,25

10.20. C2619 - TUBO PVC SOLD. MARROM D= 50mm (1 1/2") (M)

MAO DE OBRA		FONTE	UNID	COEFICIENTE	PREÇO UNITÁRIO	TOTAL
10043	AJUDANTE DE ENCANADOR	SEINFRA	H	0,24000000	10,47	2,51
12320	ENCANADOR	SEINFRA	H	0,24000000	13,46	3,23
TOTAL MAO DE OBRA:						5,74
MATERIAL		FONTE	UNID	COEFICIENTE	PREÇO UNITÁRIO	TOTAL
10026	ADESIVO PARA TUBO DE PVC RIGIDO	SEINFRA	KG	0,00120000	36,34	0,04
11888	SOLUÇÃO LIMPADORA PARA PVC RIGIDO	SEINFRA	L	0,00050000	25,94	0,01
12203	TUBO PVC SOLDÁVEL DE 50MM (1 1/2")	SEINFRA	M	1,01000000	9,68	9,78
TOTAL MATERIAL:						9,83
VALOR:						15,58

10.21. C0348 - BACIA DE LOUÇA BRANCA C/CAIXA ACOPLADA (UN)

MAO DE OBRA		FONTE	UNID	COEFICIENTE	PREÇO UNITÁRIO	TOTAL
10043	AJUDANTE DE ENCANADOR	SEINFRA	H	2,00000000	10,47	20,94
12320	ENCANADOR	SEINFRA	H	2,00000000	13,46	26,92
TOTAL MAO DE OBRA:						47,86
MATERIAL		FONTE	UNID	COEFICIENTE	PREÇO UNITÁRIO	TOTAL
10171	BACIA LOUÇA BRANCA PARA CAIXA ACOPLADA	SEINFRA	UN	1,00000000	227,72	227,72
10301	BUCHA PLÁSTICA 8MM	SEINFRA	UN	2,00000000	0,16	0,32
10406	CAIXA ACOPLADA DE LOUÇA BRANCA PARA BACIA	SEINFRA	UN	1,00000000	144,97	144,97
11091	ENGATE CROMADO	SEINFRA	UN	1,00000000	15,26	15,26
11180	FITA DE VEDAÇÃO	SEINFRA	M	0,56000000	0,36	0,20
11579	PARAFUSO CROMADO P/FIXAÇÃO SANITARIOS	SEINFRA	UN	2,00000000	2,42	4,85
11925	TAMPA PLÁSTICA PARA BACIA	SEINFRA	UN	1,00000000	19,86	19,86
TOTAL MATERIAL:						413,17
VALOR:						461,03

10.22. C4068 - BANCADA DE GRANITO CINZA E=2cm (M2)

MAO DE OBRA		FONTE	UNID	COEFICIENTE	PREÇO UNITÁRIO	TOTAL
12391	PEDREIRO	SEINFRA	H	1,20000000	13,46	16,15
12543	SERVEnte	SEINFRA	H	2,00000000	9,13	18,26
TOTAL MAO DE OBRA:						34,41



**Teotônio
Construções**
Comércio, Indústria e Serviços Ltda.

**TEOTÔNIO CONSTRUÇÕES COMÉRCIO
INDÚSTRIA E SERVIÇOS LTDA.**

CNPJ: 10.453.927/0001-30 - CGF: 06.370.804-3



Obra : Construção de 01(uma) Unidade Básica de Saúde porte 1

Local : Rua Francisco Máximo de Andrade S/N, Distrito de Riacho Verde, no Município de Várzea alegre - CE

COMPOSIÇÕES DE CUSTOS

MATERIAL	FONTE	UNID	COEFICIENTE	PREÇO UNITÁRIO	TOTAL
10108 AREIA GROSSA	SEINFRA	M3	0,00800000	47,50	0,38
10805 CIMENTO PORTLAND	SEINFRA	KG	3,20000000	0,48	1,52
17893 BANCADA DE GRANITO CINZA POLIDO E=2cm	SEINFRA	M2	1,00000000	177,98	177,98
TOTAL MATERIAL:					179,88
VALOR:					214,29

10.23. C0985 - CUBA DE INOX PARA BANCADA, COMPLETA (UN)

MAO DE OBRA	FONTE	UNID	COEFICIENTE	PREÇO UNITÁRIO	TOTAL
12320 ENCANADOR	SEINFRA	H	1,50000000	13,46	20,19
TOTAL MAO DE OBRA:					20,19
MATERIAL	FONTE	UNID	COEFICIENTE	PREÇO UNITÁRIO	TOTAL
10915 CUBA DE AÇO INOX	SEINFRA	UN	1,00000000	133,95	133,95
11861 SIFÃO CROMADO 1 1/4" X 1 1/2"	SEINFRA	UN	1,00000000	64,39	64,39
12271 VÁLVULA DE METAL 1 1/4"	SEINFRA	UN	1,00000000	27,29	27,29
TOTAL MATERIAL:					225,63
VALOR:					245,82

10.24. C3513 - CHUVEIRO CROMADO C/ ARTICULAÇÃO (UN)

MAO DE OBRA	FONTE	UNID	COEFICIENTE	PREÇO UNITÁRIO	TOTAL
10043 AJUDANTE DE ENCANADOR	SEINFRA	H	0,50000000	10,47	5,24
12320 ENCANADOR	SEINFRA	H	0,50000000	13,46	6,73
TOTAL MAO DE OBRA:					11,97
MATERIAL	FONTE	UNID	COEFICIENTE	PREÇO UNITÁRIO	TOTAL
11180 FITA DE VEDAÇÃO	SEINFRA	M	0,28000000	0,36	0,10
16167 CHUVEIRO COM ARTICULAÇÃO CROMADO 1/2"	SEINFRA	UN	1,00000000	71,85	71,85
TOTAL MATERIAL:					71,95
VALOR:					83,91

10.25. C3671 - CONE PARA EXPURGO EM AÇO INOX COM TAMPA E GRELHA - L=500MM X C=500MM, ALTURA ATÉ 300MM E SAÍDA D=100MM (UN)

MAO DE OBRA	FONTE	UNID	COEFICIENTE	PREÇO UNITÁRIO	TOTAL
12391 PEDREIRO	SEINFRA	H	1,00000000	13,46	13,46
12543 SERVENTE	SEINFRA	H	1,15000000	9,13	10,50
TOTAL MAO DE OBRA:					23,96
MATERIAL	FONTE	UNID	COEFICIENTE	PREÇO UNITÁRIO	TOTAL
10108 AREIA GROSSA	SEINFRA	M3	0,01500000	47,50	0,71
10805 CIMENTO PORTLAND	SEINFRA	KG	5,35000000	0,48	2,54
11605 PEDRISCO	SEINFRA	M3	0,03000000	60,04	1,80
12040 TELA SOLDADA EM AÇO CA-60 B FIO= 5,0MM MALHA 10 X 10 CM	SEINFRA	M2	0,85000000	10,55	8,96
12089 TINTA ASFÁLTICA	SEINFRA	KG	0,65000000	5,95	3,87
16739 CONE PARA EXPURGO EM AÇO INOX COM TAMPA E GRELHA - L=500MM X C=500MM, ALTURA ATÉ 300MM E SAÍDA D=100MM	SEINFRA	UN	1,00000000	683,91	683,91
TOTAL MATERIAL:					701,79
VALOR:					725,75

10.26. C3004 - LAVATÓRIO DE LOUÇA BRANCA S/COLUNA C/TORNEIRA DE METAL E ACESSÓRIOS - PADRÃO POPULAR (UN)

MAO DE OBRA	FONTE	UNID	COEFICIENTE	PREÇO UNITÁRIO	TOTAL
10043 AJUDANTE DE ENCANADOR	SEINFRA	H	2,75000000	10,47	28,79
12320 ENCANADOR	SEINFRA	H	2,75000000	13,46	37,02

Construções de edifícios, barragens, açudes, terraplenagens, estradas, praças, calçadas. Teotônio Construções
Cláudio Teotônio Camik
Engenheiro Civil
CREA - 14327 D/CE

Rua Rui Barbosa, 266 - Bairro Santa Tereza - Juazeiro do Norte - CE
Fone/fax: (88) 3612.1217 - E-mail/pan: teotonioconstrucoes@hotmail.com



Obra : Construção de 01(uma) Unidade Básica de Saúde porte 1

Local : Rua Francisco Máximo de Andrade S/N, Distrito de Riacho Verde, no Município de Várzea alegre - CE

COMPOSIÇÕES DE CUSTOS

				TOTAL MAO DE OBRA:		65,81
MATERIAL	FONTES	UNID	COEFICIENTE	PREÇO UNITÁRIO	TOTAL	
11092	ENGATE DE PVC	SEINFRA UN	1,00000000	4,69	4,69	
11344	LAVATÓRIO DE LOUÇA BRANCA SEM COLUNA	SEINFRA UN	1,00000000	68,69	68,69	
12420	SIFÃO PVC 1.1/2" PARA LAVATORIO	SEINFRA UN	1,00000000	9,62	9,62	
12483	PARAFUSO DE FIXAÇÃO 8MM	SEINFRA UN	4,00000000	0,52	2,09	
12502	TORNEIRA DE METAL BRANCO 1/2", CANO CURTO (PADRÃO POPULAR)	SEINFRA UN	1,00000000	33,25	33,25	
TOTAL MATERIAL:					118,35	
VALOR:					184,16	

10.27. C2311 - TANQUE DE AÇO INOXIDÁVEL (UN)

MAO DE OBRA		FONTES	UNID	COEFICIENTE	PREÇO UNITÁRIO	TOTAL
10043	AJUDANTE DE ENCANADOR	SEINFRA	H	3,00000000	10,47	31,41
12320	ENCANADOR	SEINFRA	H	3,00000000	13,46	40,38
TOTAL MAO DE OBRA:						71,79
MATERIAL	FONTES	UNID	COEFICIENTE	PREÇO UNITÁRIO	TOTAL	
10851	CONJUNTO FIXAÇÃO P/TANQUE	SEINFRA UN	1,00000000	20,55	20,55	
11180	FITA DE VEDAÇÃO	SEINFRA M	0,75000000	0,36	0,27	
11862	SIFÃO CROMADO 1 1/4"X2"	SEINFRA UN	1,00000000	81,70	81,70	
11935	TANQUE DE AÇO INOXIDÁVEL	SEINFRA UN	1,00000000	260,18	260,18	
12271	VÁLVULA DE METAL 1 1/4"	SEINFRA UN	1,00000000	27,29	27,29	
TOTAL MATERIAL:						389,99
VALOR:						461,78

10.28. C2504 - TORNEIRA DE PRESSÃO CROMADA LONGA P/PIA (UN)

MAO DE OBRA		FONTES	UNID	COEFICIENTE	PREÇO UNITÁRIO	TOTAL
10043	AJUDANTE DE ENCANADOR	SEINFRA	H	0,65000000	10,47	6,81
12320	ENCANADOR	SEINFRA	H	0,65000000	13,46	8,75
TOTAL MAO DE OBRA:						15,56
MATERIAL	FONTES	UNID	COEFICIENTE	PREÇO UNITÁRIO	TOTAL	
11180	FITA DE VEDAÇÃO	SEINFRA M	0,28000000	0,36	0,10	
12131	TORNEIRA DE PRESSÃO CROMADA LONGA P/PIA 3/4"	SEINFRA UN	1,00000000	49,26	49,26	
TOTAL MATERIAL:						49,36
VALOR:						64,91

10.29. C2506 - TORNEIRA DE PRESSÃO P/JARDIM DE 3/4" (UN)

MAO DE OBRA		FONTES	UNID	COEFICIENTE	PREÇO UNITÁRIO	TOTAL
10043	AJUDANTE DE ENCANADOR	SEINFRA	H	0,50000000	10,47	5,24
12320	ENCANADOR	SEINFRA	H	0,25000000	13,46	3,37
TOTAL MAO DE OBRA:						8,60
MATERIAL	FONTES	UNID	COEFICIENTE	PREÇO UNITÁRIO	TOTAL	
11180	FITA DE VEDAÇÃO	SEINFRA M	1,00000000	0,36	0,36	
12133	TORNEIRA DE PRESSÃO P/ JARDIM DE 3/4"	SEINFRA UN	1,00000000	15,17	15,17	
TOTAL MATERIAL:						15,53
VALOR:						24,13

10.30. C1898 - PEÇAS DE APOIO DEFICIENTES/C/ TUBO INOX P/WD'S (M)

MAO DE OBRA	FONTES	UNID	COEFICIENTE	PREÇO UNITÁRIO	TOTAL



Obra : Construção de 01(uma) Unidade Básica de Saúde porte 1

Local : Rua Francisco Máximo de Andrade S/N, Distrito de Riacho Verde, no Município de Várzea alegre - CE

COMPOSIÇÕES DE CUSTOS

QUANTIDADE	DESCRIÇÃO	UNIDADE	COEFICIENTE	PREÇO UNITÁRIO	TOTAL
11530	MONTADOR	SEINFRA H	1,00000000	13,46	13,46
12391	PEDREIRO	SEINFRA H	0,25000000	13,46	3,37
12543	SERVENTE	SEINFRA H	0,35000000	9,13	3,20
TOTAL MAO DE OBRA:					20,02

MATERIAL	DESCRIÇÃO	UNIDADE	COEFICIENTE	PREÇO UNITÁRIO	TOTAL
10108	AREIA GROSSA	SEINFRA M3	0,00050000	47,50	0,02
10805	CIMENTO PORTLAND	SEINFRA KG	0,15000000	0,48	0,07
11646	PEÇAS DE APOIO DEFICIENTE C/TUBO INOX EM WC'S	SEINFRA M	1,00000000	167,20	167,20
TOTAL MATERIAL:					167,30
VALOR:					187,32

10.31. 00037105 - CAIXA D'AGUA FIBRA DE VIDRO PARA 5000 LITROS, COM TAMPA (UN)

MAO DE OBRA	DESCRIÇÃO	UNIDADE	COEFICIENTE	PREÇO UNITÁRIO	TOTAL
10043	AJUDANTE DE ENCANADOR	SEINFRA H	2,75000000	10,47	28,79
12320	ENCANADOR	SEINFRA H	1,50000000	13,46	20,19
TOTAL MAO DE OBRA:					48,98

MATERIAL	DESCRIÇÃO	UNIDADE	COEFICIENTE	PREÇO UNITÁRIO	TOTAL
16123	CAIXA DE GORDURA PRÉ-MOLDADA DE CIMENTO (PADRÃO MUTIRÃO)	SEINFRA UN	1,00000000	1301,02	1301,02
TOTAL MATERIAL:					1301,02
VALOR:					1.350,00

11.1. C3584 - CAIXA DE GORDURA/SABÃO PRÉ MOLDADA - PADRÃO POPULAR (UN)

MAO DE OBRA	DESCRIÇÃO	UNIDADE	COEFICIENTE	PREÇO UNITÁRIO	TOTAL
10043	AJUDANTE DE ENCANADOR	SEINFRA H	0,50000000	10,47	5,24
12320	ENCANADOR	SEINFRA H	0,50000000	13,46	6,73
TOTAL MAO DE OBRA:					11,97

MATERIAL	DESCRIÇÃO	UNIDADE	COEFICIENTE	PREÇO UNITÁRIO	TOTAL
16123	CAIXA DE GORDURA PRÉ-MOLDADA DE CIMENTO (PADRÃO MUTIRÃO)	SEINFRA UN	1,00000000	39,72	39,72
TOTAL MATERIAL:					39,72
VALOR:					51,68

11.2. 74104/001 - CAIXA DE INSPEÇÃO EM ALVENARIA DE TIJOLO MACIÇO 60X60X60CM, REVESTIDA INTERNAMENTE COM BARRA LISA (CIMENTO E AREIA, TRAÇO 1:4) E=2,0CM, COM TAMPA PRÉ-MOLDADA DE CONCRETO E FUNDO DE CONCRETO 15MPA TIPO C - ESCAVAÇÃO E CONFEÇÃO (UN)

MATERIAL	DESCRIÇÃO	UNIDADE	COEFICIENTE	PREÇO UNITÁRIO	TOTAL
6087	TAMPA EM CONCRETO ARMADO 60X60X5CM P/CX INSPECAO/FOSSA SEPTICA	SINAPI UN	1,00000000	19,90	19,90
00001379	CIMENTO PORTLAND COMPOSTO CP II-32	SINAPI KG	0,80000000	0,38	0,30
00007258	TIJOLO CERAMICO MACIÇO *5 X 10 X 20* CM	SINAPI UN	75,88600000	0,23	17,30
TOTAL MATERIAL:					37,51

SERVICO	DESCRIÇÃO	UNIDADE	COEFICIENTE	PREÇO UNITÁRIO	TOTAL
87335	ARGAMASSA TRAÇO 1:2:8 (CIMENTO, CAL E AREIA MÉDIA) PARA EMBOÇO/MASSA ÚNICA/ASSENTAMENTO DE ALVENARIA DE VEDAÇÃO, PREPARO MECÂNICO COM MISTURADOR DE EIXO HORIZONTAL DE 300 KG. AF_06/2014	SINAPI M3	0,02280000	314,46	7,17
88309	PEDREIRO COM ENCARGOS COMPLEMENTARES	SINAPI H	1,90000000	16,30	30,97
88316	SERVENTE COM ENCARGOS COMPLEMENTARES	SINAPI H	1,65000000	12,36	20,39
88630	ARGAMASSA TRAÇO 1:4 (CIMENTO E AREIA MÉDIA) PREPARO MECÂNICO COM BETONEIRA 400 L. AF_08/2014	SINAPI M3	0,01650000	225,87	3,73
93358	ESCAVAÇÃO MANUAL DE VALAS AF_03/2016	SINAPI M3	0,21600000	48,90	10,56



Obra : Construção de 01(uma) Unidade Básica de Saúde porte 1

Local : Rua Francisco Máximo de Andrade S/N, Distrito de Riacho Verde, no Município de Várzea alegre - CE

COMPOSIÇÕES DE CUSTOS

94969	CONCRETO FCK = 15MPa, TRAÇO 1:3,4:3,5 (CIMENTO/ AREIA MÉDIA/ BRITA 1)- PREPARO MECÂNICO COM BETONEIRA 600 L. AF_07/2016	SINAPI	M3	0.01800000	209,26	3,77
TOTAL SERVIÇO:						76,59
VALOR:						114,10

11.3. C3586 - CAIXA SIFONADA 150X150X50cm COM GRELHA - PADRÃO POPULAR (UN)

MAO DE OBRA	FONTE	UNID	COEFICIENTE	PREÇO UNITÁRIO	TOTAL
10043	AJUDANTE DE ENCANADOR	SEINFRA	H	0.50000000	10,47
12320	ENCANADOR	SEINFRA	H	0.50000000	13,46
TOTAL MAO DE OBRA:					11,97
MATERIAL	FONTE	UNID	COEFICIENTE	PREÇO UNITÁRIO	TOTAL
10435	CAIXA SIFONADA 150 x 150 x 50 COM GRÉLHA	SEINFRA	UN	1.00000000	20,93
TOTAL MATERIAL:					20,93
VALOR:					32,89

11.4. C2093 - RALO SECO PVC RÍGIDO (UN)

MAO DE OBRA	FONTE	UNID	COEFICIENTE	PREÇO UNITÁRIO	TOTAL
10043	AJUDANTE DE ENCANADOR	SEINFRA	H	0.98000000	10,47
12320	ENCANADOR	SEINFRA	H	0.98000000	13,46
TOTAL MAO DE OBRA:					23,45
MATERIAL	FONTE	UNID	COEFICIENTE	PREÇO UNITÁRIO	TOTAL
11770	RALO SECO PVC 10 CM	SEINFRA	UN	1.00000000	6,46
TOTAL MATERIAL:					6,46
VALOR:					29,91

11.5. C1551 - JOELHO PVC BRANCO P/ESGOTO D=40mm (1 1/2") (UN)

MAO DE OBRA	FONTE	UNID	COEFICIENTE	PREÇO UNITÁRIO	TOTAL
10043	AJUDANTE DE ENCANADOR	SEINFRA	H	0.28000000	10,47
12320	ENCANADOR	SEINFRA	H	0.28000000	13,46
TOTAL MAO DE OBRA:					6,70
MATERIAL	FONTE	UNID	COEFICIENTE	PREÇO UNITÁRIO	TOTAL
10026	ADESIVO PARA TUBO DE PVC RÍGIDO	SEINFRA	KG	0.01000000	36,34
11283	JOELHO PVC PARA ESGOTO DE 40MM	SEINFRA	UN	1.00000000	1,33
11888	SOLUÇÃO LIMPADORA PARA PVC RÍGIDO	SEINFRA	L	0.01500000	25,94
TOTAL MATERIAL:					20,89
VALOR:					8,78

11.6. C1552 - JOELHO PVC BRANCO P/ESGOTO D=50mm (2") (UN)

MAO DE OBRA	FONTE	UNID	COEFICIENTE	PREÇO UNITÁRIO	TOTAL
10043	AJUDANTE DE ENCANADOR	SEINFRA	H	0.28000000	10,47
12320	ENCANADOR	SEINFRA	H	0.28000000	13,46
TOTAL MAO DE OBRA:					6,70
MATERIAL	FONTE	UNID	COEFICIENTE	PREÇO UNITÁRIO	TOTAL
10026	ADESIVO PARA TUBO DE PVC RÍGIDO	SEINFRA	KG	0.01500000	36,34
11284	JOELHO PVC PARA ESGOTO DE 50MM	SEINFRA	UN	1.00000000	1,81
11888	SOLUÇÃO LIMPADORA PARA PVC RÍGIDO	SEINFRA	L	0.02200000	25,94
TOTAL MATERIAL:					20,89
VALOR:					9,62



Obra : Construção de 01(uma) Unidade Básica de Saúde porte 1

Local : Rua Francisco Máximo de Andrade S/N, Distrito de Riacho Verde, no Município de Várzea alegre - CE

COMPOSIÇÕES DE CUSTOS

11.7. C1549 - JOELHO PVC BRANCO P/ESGOTO D=100mm (4") (UN)

MAO DE OBRA		FONTE	UNID	COEFICIENTE	PREÇO UNITÁRIO	TOTAL
10043	AJUDANTE DE ENCANADOR	SEINFRA	H	0,45000000	10,47	4,71
12320	ENCANADOR	SEINFRA	H	0,45000000	13,46	6,06
TOTAL MAO DE OBRA:						10,77
MATERIAL		FONTE	UNID	COEFICIENTE	PREÇO UNITÁRIO	TOTAL
10026	ADESIVO PARA TUBO DE PVC RIGIDO	SEINFRA	KG	0,05000000	36,34	1,82
11282	JOELHO PVC PARA ESGOTO DE 100MM	SEINFRA	UN	1,00000000	5,51	5,51
11888	SOLUÇÃO LIMPADORA PARA PVC RIGIDO	SEINFRA	L	0,08000000	25,94	2,07
TOTAL MATERIAL:						9,40
VALOR:						20,17

11.8. C4388 - JOELHO 45 PVC BRANCO PARA ESGOTO D=40mm (1 1/4") (UN)

MAO DE OBRA		FONTE	UNID	COEFICIENTE	PREÇO UNITÁRIO	TOTAL
10043	AJUDANTE DE ENCANADOR	SEINFRA	H	0,30000000	10,47	3,14
12320	ENCANADOR	SEINFRA	H	0,30000000	13,46	4,04
TOTAL MAO DE OBRA:						7,18
MATERIAL		FONTE	UNID	COEFICIENTE	PREÇO UNITÁRIO	TOTAL
10026	ADESIVO PARA TUBO DE PVC RIGIDO	SEINFRA	KG	0,02800000	36,34	1,02
11888	SOLUÇÃO LIMPADORA PARA PVC RIGIDO	SEINFRA	L	0,04300000	25,94	1,12
18240	JOELHO 45 PVC BRANCO PARA ESGOTO D=40mm	SEINFRA	UN	1,00000000	1,33	1,33
TOTAL MATERIAL:						3,46
VALOR:						10,64

11.9. C4669 - JOELHO 45 PVC BRANCO PARA ESGOTO D=50mm (2") (UN)

MAO DE OBRA		FONTE	UNID	COEFICIENTE	PREÇO UNITÁRIO	TOTAL
10043	AJUDANTE DE ENCANADOR	SEINFRA	H	0,30000000	10,47	3,14
12320	ENCANADOR	SEINFRA	H	0,30000000	13,46	4,04
TOTAL MAO DE OBRA:						7,18
MATERIAL		FONTE	UNID	COEFICIENTE	PREÇO UNITÁRIO	TOTAL
10026	ADESIVO PARA TUBO DE PVC RIGIDO	SEINFRA	KG	0,03000000	36,34	1,09
11888	SOLUÇÃO LIMPADORA PARA PVC RIGIDO	SEINFRA	L	0,04700000	25,94	1,22
16235	JOELHO 45 PVC BRANCO PARA ESGOTO D=50mm	SEINFRA	UN	1,00000000	1,73	1,73
TOTAL MATERIAL:						4,04
VALOR:						11,22

11.10. C4390 - JOELHO 45 PVC BRANCO PARA ESGOTO D=100mm (4") (UN)

MAO DE OBRA		FONTE	UNID	COEFICIENTE	PREÇO UNITÁRIO	TOTAL
10043	AJUDANTE DE ENCANADOR	SEINFRA	H	0,42000000	10,47	4,40
12320	ENCANADOR	SEINFRA	H	0,42000000	13,46	5,65
TOTAL MAO DE OBRA:						10,05
MATERIAL		FONTE	UNID	COEFICIENTE	PREÇO UNITÁRIO	TOTAL
10026	ADESIVO PARA TUBO DE PVC RIGIDO	SEINFRA	KG	0,04200000	36,34	1,53
11888	SOLUÇÃO LIMPADORA PARA PVC RIGIDO	SEINFRA	L	0,06300000	25,94	1,63
18242	JOELHO 45 PVC BRANCO PARA ESGOTO D=100mm	SEINFRA	UN	1,00000000	5,13	5,13
TOTAL MATERIAL:						8,29
VALOR:						18,34

Handwritten signatures and initials: "M...i", "all", and a circle.



**Teotônio
Construções**

Comércio, Indústria e Serviços Ltda.

**TEOTÔNIO CONSTRUÇÕES COMÉRCIO
INDÚSTRIA E SERVIÇOS LTDA.**

CNPJ: 10.453.927/0001-30 - CGF: 06.370.80



Obra : Construção de 01(uma) Unidade Básica de Saúde porte 1

Local : Rua Francisco Máximo de Andrade S/N, Distrito de Riacho Verde, no Município de Várzea alegre - CE

COMPOSIÇÕES DE CUSTOS

11.11. C3994 - JUNÇÃO PVC BRANCO 50 x 50 mm (2" x 2") (UN)

MAO DE OBRA		FONTE	UNID	COEFICIENTE	PREÇO UNITÁRIO	TOTAL
10043	AJUDANTE DE ENCANADOR	SEINFRA	H	0.35000000	10.47	3.66
12320	ENCANADOR	SEINFRA	H	0.35000000	13.46	4.71
TOTAL MAO DE OBRA:						8.38
MATERIAL		FONTE	UNID	COEFICIENTE	PREÇO UNITÁRIO	TOTAL
10026	ADESIVO PARA TUBO DE PVC RIGIDO	SEINFRA	KG	0.04000000	36.34	1.45
11888	SOLUÇÃO LIMPADORA PARA PVC RIGIDO	SEINFRA	L	0.06000000	25.94	1.56
17492	JUNÇÃO PVC BRANCO 50 x 50 mm (2")	SEINFRA	UN	1.00000000	3.90	3.90
TOTAL MATERIAL:						6.90
VALOR:						15,28

11.12. C1579 - JUNÇÃO SIMPLES DE REDUÇÃO PVC P/ESGOTO 75X50mm (3"X2") (UN)

MAO DE OBRA		FONTE	UNID	COEFICIENTE	PREÇO UNITÁRIO	TOTAL
10043	AJUDANTE DE ENCANADOR	SEINFRA	H	0.37000000	10.47	3.87
12320	ENCANADOR	SEINFRA	H	0.37000000	13.46	4.98
TOTAL MAO DE OBRA:						8.85
MATERIAL		FONTE	UNID	COEFICIENTE	PREÇO UNITÁRIO	TOTAL
10026	ADESIVO PARA TUBO DE PVC RIGIDO	SEINFRA	KG	0.04150000	36.34	1.51
11318	JUNÇÃO PVC PARA ESGOTO 3X2"	SEINFRA	UN	1.00000000	9.81	9.81
11888	SOLUÇÃO LIMPADORA PARA PVC RIGIDO	SEINFRA	L	0.06300000	25.94	1.63
TOTAL MATERIAL:						12.96
VALOR:						21,81

11.13. C1582 - JUNÇÃO SIMPLES DE REDUÇÃO PVC P/ESGOTO 100X50mm(4"X2") (UN)

MAO DE OBRA		FONTE	UNID	COEFICIENTE	PREÇO UNITÁRIO	TOTAL
10043	AJUDANTE DE ENCANADOR	SEINFRA	H	0.46000000	10.47	4.82
12320	ENCANADOR	SEINFRA	H	0.46000000	13.46	6.19
TOTAL MAO DE OBRA:						11.01
MATERIAL		FONTE	UNID	COEFICIENTE	PREÇO UNITÁRIO	TOTAL
10026	ADESIVO PARA TUBO DE PVC RIGIDO	SEINFRA	KG	0.05750000	36.34	2.09
11319	JUNÇÃO PVC PARA ESGOTO 100X50MM (4X2")	SEINFRA	UN	1.00000000	7.89	7.89
11888	SOLUÇÃO LIMPADORA PARA PVC RIGIDO	SEINFRA	L	0.09100000	25.94	2.36
TOTAL MATERIAL:						12.33
VALOR:						23,34

11.14. C1583 - JUNÇÃO SIMPLES DE REDUÇÃO PVC P/ESGOTO 100X75mm(4"X3") (UN)

MAO DE OBRA		FONTE	UNID	COEFICIENTE	PREÇO UNITÁRIO	TOTAL
10043	AJUDANTE DE ENCANADOR	SEINFRA	H	0.46000000	10.47	4.82
12320	ENCANADOR	SEINFRA	H	0.46000000	13.46	6.19
TOTAL MAO DE OBRA:						11.01
MATERIAL		FONTE	UNID	COEFICIENTE	PREÇO UNITÁRIO	TOTAL
10026	ADESIVO PARA TUBO DE PVC RIGIDO	SEINFRA	KG	0.08700000	36.34	3.13
11320	JUNÇÃO PVC PARA ESGOTO 4X3"	SEINFRA	UN	1.00000000	17.45	17.45
11888	SOLUÇÃO LIMPADORA PARA PVC RIGIDO	SEINFRA	L	0.10600000	25.94	2.75
TOTAL MATERIAL:						22.54
VALOR:						33,54

(Handwritten signatures and initials)

Construções de edificações, terraplanagens, esquadrias, telhas, etc.

Rua Rui Barbosa, 266 - Bairro Santa Tereza - Juazeiro do Norte - CE
Fonofax: (88) 3512.1217 - E-mail/men: teotonioconstrucoes@hotmail.com

Teotônio Construções
Cláudio Teotônio Camiló
Engenheiro Civil
CREA - 14327 DICE



Obra : Construção de 01(uma) Unidade Básica de Saúde porte 1

Local : Rua Francisco Máximo de Andrade S/N, Distrito de Riacho Verde, no Município de Várzea alegre - CE

COMPOSIÇÕES DE CUSTOS

11.15. C1584 - JUNÇÃO SIMPLES C/INSPEÇÃO PVC P/ESGOTO D=100mm (4") (UN)

MAO DE OBRA		FORTE	UNID	COEFICIENTE	PREÇO UNITÁRIO	TOTAL
10043	AJUDANTE DE ENCANADOR	SEINFRA	H	0.46000000	10,47	4,82
12320	ENCANADOR	SEINFRA	H	0.46000000	13,46	6,19
TOTAL MAO DE OBRA:						11,01
MATERIAL		FORTE	UNID	COEFICIENTE	PREÇO UNITÁRIO	TOTAL
10026	ADESIVO PARA TUBO DE PVC RIGIDO	SEINFRA	KG	0.05000000	36,34	1,82
11326	JUNÇÃO SIMPLES PVC BRANCO C/INSP.P/ESG.DIAM.100MM	SEINFRA	UN	1.00000000	15,46	15,46
11888	SOLUÇÃO LIMPADORA PARA PVC RIGIDO	SEINFRA	L	0.08000000	25,94	2,07
TOTAL MATERIAL:						19,35
VALOR:						30,36

11.16. C1761 - LUVA SIMPLES PVC BRANCO P/ESGOTO 50mm (2") (UN)

MAO DE OBRA		FORTE	UNID	COEFICIENTE	PREÇO UNITÁRIO	TOTAL
10043	AJUDANTE DE ENCANADOR	SEINFRA	H	0.14000000	10,47	1,47
12320	ENCANADOR	SEINFRA	H	0.14000000	13,46	1,88
TOTAL MAO DE OBRA:						3,35
MATERIAL		FORTE	UNID	COEFICIENTE	PREÇO UNITÁRIO	TOTAL
10026	ADESIVO PARA TUBO DE PVC RIGIDO	SEINFRA	KG	0.01500000	36,34	0,55
11888	SOLUÇÃO LIMPADORA PARA PVC RIGIDO	SEINFRA	L	0.02200000	25,94	0,57
12192	TUBO DE PVC DE 1 1/2" PARA DESCARGA	SEINFRA	UN	1.00000000	10,63	10,63
TOTAL MATERIAL:						11,75
VALOR:						15,10

11.17. C1762 - LUVA SIMPLES PVC BRANCO P/ESGOTO 75mm (3") (UN)

MAO DE OBRA		FORTE	UNID	COEFICIENTE	PREÇO UNITÁRIO	TOTAL
10043	AJUDANTE DE ENCANADOR	SEINFRA	H	0.18000000	10,47	1,88
12320	ENCANADOR	SEINFRA	H	0.18000000	13,46	2,42
TOTAL MAO DE OBRA:						4,31
MATERIAL		FORTE	UNID	COEFICIENTE	PREÇO UNITÁRIO	TOTAL
10026	ADESIVO PARA TUBO DE PVC RIGIDO	SEINFRA	KG	0.03400000	36,34	1,24
11460	LUVA SIMPLES PVC ESGOTO 75MM	SEINFRA	UN	1.00000000	2,85	2,85
11888	SOLUÇÃO LIMPADORA PARA PVC RIGIDO	SEINFRA	L	0.05200000	25,94	1,35
TOTAL MATERIAL:						5,43
VALOR:						9,74

11.18. C1758 - LUVA SIMPLES PVC BRANCO P/ESGOTO 100mm (4") (UN)

MAO DE OBRA		FORTE	UNID	COEFICIENTE	PREÇO UNITÁRIO	TOTAL
10043	AJUDANTE DE ENCANADOR	SEINFRA	H	0.23000000	10,47	2,41
12320	ENCANADOR	SEINFRA	H	0.23000000	13,46	3,10
TOTAL MAO DE OBRA:						5,51
MATERIAL		FORTE	UNID	COEFICIENTE	PREÇO UNITÁRIO	TOTAL
10026	ADESIVO PARA TUBO DE PVC RIGIDO	SEINFRA	KG	0.05000000	36,34	1,82
11457	LUVA SIMPLES PVC ESGOTO 100MM	SEINFRA	UN	1.00000000	4,56	4,56
11888	SOLUÇÃO LIMPADORA PARA PVC RIGIDO	SEINFRA	L	0.08000000	25,94	2,07
TOTAL MATERIAL:						8,45
VALOR:						13,96

(Handwritten signatures and initials)

Teotônio Construções
Cláudio Teotônio Camilo
Engenheiro Civil
CREA - 14327 D/11

Construções de edifícios, barragens, açudes, terraplanagens, estradas, pilares, etc.

Rua Rui Barbosa, 266 - Bairro Santa Tereza - Juazeiro do Norte - CE
Fonofax: (88) 3512.1217 - E-mail/men: teotonioconstrucoes@hotmail.com



Obra : Construção de 01(uma) Unidade Básica de Saúde porte 1

Local : Rua Francisco Máximo de Andrade S/N, Distrito de Riacho Verde, no Município de Várzea alegre - CE

COMPOSIÇÕES DE CUSTOS

11.19. C2350 - TÊ PVC BRANCO C/REDUÇÃO P/ESGOTO D=75X50mm (3"X2") (UN)

MAO DE OBRA		FONTE	UNID	COEFICIENTE	PREÇO UNITÁRIO	TOTAL
10043	AJUDANTE DE ENCANADOR	SEINFRA	H	0.37000000	10.47	3.87
12320	ENCANADOR	SEINFRA	H	0.37000000	13.46	4.98
TOTAL MAO DE OBRA:						8,85
MATERIAL		FONTE	UNID	COEFICIENTE	PREÇO UNITÁRIO	TOTAL
10026	ADESIVO PARA TUBO DE PVC RIGIDO	SEINFRA	KG	0.04150000	36.34	1.51
11888	SOLUÇÃO LIMPADORA PARA PVC RIGIDO	SEINFRA	L	0.06300000	25.94	1.63
12011	TE PVC REDUÇÃO ESGOTO DE 75X50MM	SEINFRA	UN	1.00000000	7.11	7.11
TOTAL MATERIAL:						10,25
VALOR:						19,10

11.20. C2347 - TÊ PVC BRANCO C/REDUÇÃO P/ESGOTO D=100X50mm (4"X2") (UN)

MAO DE OBRA		FONTE	UNID	COEFICIENTE	PREÇO UNITÁRIO	TOTAL
10043	AJUDANTE DE ENCANADOR	SEINFRA	H	0.46000000	10.47	4.82
12320	ENCANADOR	SEINFRA	H	0.46000000	13.46	6.19
TOTAL MAO DE OBRA:						11,01
MATERIAL		FONTE	UNID	COEFICIENTE	PREÇO UNITÁRIO	TOTAL
10026	ADESIVO PARA TUBO DE PVC RIGIDO	SEINFRA	KG	0.05750000	36.34	2.09
11888	SOLUÇÃO LIMPADORA PARA PVC RIGIDO	SEINFRA	L	0.09100000	25.94	2.36
12008	TE PVC REDUÇÃO ESGOTO DE 100X50MM	SEINFRA	UN	1.00000000	8.18	8.18
TOTAL MATERIAL:						12,63
VALOR:						23,64

11.21. C2359 - TÊ PVC BRANCO P/ESGOTO D=50MM (2")-JUNTAS SOLD. (UN)

MAO DE OBRA		FONTE	UNID	COEFICIENTE	PREÇO UNITÁRIO	TOTAL
10043	AJUDANTE DE ENCANADOR	SEINFRA	H	0.29000000	10.47	3.04
12320	ENCANADOR	SEINFRA	H	0.29000000	13.46	3.90
TOTAL MAO DE OBRA:						6,94
MATERIAL		FONTE	UNID	COEFICIENTE	PREÇO UNITÁRIO	TOTAL
10026	ADESIVO PARA TUBO DE PVC RIGIDO	SEINFRA	KG	0.02250000	36.34	0.82
11888	SOLUÇÃO LIMPADORA PARA PVC RIGIDO	SEINFRA	L	0.03300000	25.94	0.86
12014	TE PVC RIGIDO PARA ESGOTO - 50MM (2")	SEINFRA	UN	1.00000000	5.70	5.70
TOTAL MATERIAL:						7,37
VALOR:						14,31

11.22. C2595 - TUBO PVC BRANCO P/ESGOTO D=40mm (1 1/2") (M)

MAO DE OBRA		FONTE	UNID	COEFICIENTE	PREÇO UNITÁRIO	TOTAL
10043	AJUDANTE DE ENCANADOR	SEINFRA	H	0.24000000	10.47	2.51
12320	ENCANADOR	SEINFRA	H	0.24000000	13.46	3.23
TOTAL MAO DE OBRA:						5,74
MATERIAL		FONTE	UNID	COEFICIENTE	PREÇO UNITÁRIO	TOTAL
10026	ADESIVO PARA TUBO DE PVC RIGIDO	SEINFRA	KG	0.00500000	36.34	0.18
11888	SOLUÇÃO LIMPADORA PARA PVC RIGIDO	SEINFRA	L	0.00750000	25.94	0.19
12194	TUBO PVC ESGOTO DE 40MM (1 1/2")	SEINFRA	M	1.01000000	3.42	3.45
TOTAL MATERIAL:						3,82
VALOR:						9,57

(Handwritten signatures and initials)

Teotônio Construções
Cláudio Teotônio Camilo
Engenheiro Civil
CREA - 14327 DCE

Construções de edifícios, barragens, açudes, terraplanagens, estradas, praças, calçadas

Rua Rui Barbosa, 266 - Bairro Santa Tereza - Juazeiro do Norte - CE

Fonofax: (88) 3512.1217 - E-mail: teotonioconstrucoes@hotmail.com



**Teotônio
Construções**
Comércio, Indústria e Serviços Ltda.

**TEOTÔNIO CONSTRUÇÕES COMÉRCIO
INDÚSTRIA E SERVIÇOS LTDA.**

CNPJ: 10.453.927/0001-30 - CGF: 06.370.80

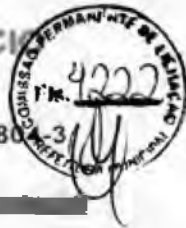

Obra : Construção de 01(uma) Unidade Básica de Saúde porte 1

Local : Rua Francisco Máximo de Andrade S/N, Distrito de Riacho Verde, no Município de Várzea alegre - CE

COMPOSIÇÕES DE CUSTOS

11.23. C2596 - TUBO PVC BRANCO P/ESGOTO D=50mm (2") (M)

MAO DE OBRA		FONTE	UNID	COEFICIENTE	PREÇO UNITÁRIO	TOTAL
10043	AJUDANTE DE ENCANADOR	SEINFRA	H	0.30000000	10,47	3,14
12320	ENCANADOR	SEINFRA	H	0.30000000	13,46	4,04
TOTAL MAO DE OBRA:						7,18
MATERIAL		FONTE	UNID	COEFICIENTE	PREÇO UNITÁRIO	TOTAL
10026	ADESIVO PARA TUBO DE PVC RIGIDO	SEINFRA	KG	0.00750000	36,34	0,27
11888	SOLUÇÃO LIMPADORA PARA PVC RIGIDO	SEINFRA	L	0.01100000	25,94	0,29
12195	TUBO PVC ESGOTO DE 50MM (2")	SEINFRA	M	1.01000000	5,23	5,28
TOTAL MATERIAL:						5,84
VALOR:						13,01

11.24. C2598 - TUBO PVC BRANCO P/ESGOTO D=75mm (3") (M)

MAO DE OBRA		FONTE	UNID	COEFICIENTE	PREÇO UNITÁRIO	TOTAL
10043	AJUDANTE DE ENCANADOR	SEINFRA	H	0.48000000	10,47	5,03
12320	ENCANADOR	SEINFRA	H	0.48000000	13,46	6,46
TOTAL MAO DE OBRA:						11,49
MATERIAL		FONTE	UNID	COEFICIENTE	PREÇO UNITÁRIO	TOTAL
10026	ADESIVO PARA TUBO DE PVC RIGIDO	SEINFRA	KG	0.01700000	36,34	0,62
11888	SOLUÇÃO LIMPADORA PARA PVC RIGIDO	SEINFRA	L	0.02600000	25,94	0,67
12196	TUBO PVC ESGOTO DE 75MM (3")	SEINFRA	M	1.01000000	7,44	7,51
TOTAL MATERIAL:						8,80
VALOR:						20,29

11.25. C2593 - TUBO PVC BRANCO P/ESGOTO D=100MM (4") (M)

MAO DE OBRA		FONTE	UNID	COEFICIENTE	PREÇO UNITÁRIO	TOTAL
10043	AJUDANTE DE ENCANADOR	SEINFRA	H	0.52000000	10,47	5,44
12320	ENCANADOR	SEINFRA	H	0.52000000	13,46	7,00
TOTAL MAO DE OBRA:						12,44
MATERIAL		FONTE	UNID	COEFICIENTE	PREÇO UNITÁRIO	TOTAL
10026	ADESIVO PARA TUBO DE PVC RIGIDO	SEINFRA	KG	0.02500000	36,34	0,91
11888	SOLUÇÃO LIMPADORA PARA PVC RIGIDO	SEINFRA	L	0.04000000	25,94	1,04
12193	TUBO PVC ESGOTO DE 100MM (4")	SEINFRA	M	1.01000000	8,86	8,95
TOTAL MATERIAL:						10,90
VALOR:						23,34

11.26. C2832 - FOSSA SÉPTICA E SUMIDOURO EM ALVENARIA (UN)

MAO DE OBRA		FONTE	UNID	COEFICIENTE	PREÇO UNITÁRIO	TOTAL
12543	SERVEZINTE	SEINFRA	H	2.00000000	9,13	18,26
TOTAL MAO DE OBRA:						18,26
MATERIAL		FONTE	UNID	COEFICIENTE	PREÇO UNITÁRIO	TOTAL
10280	BRITA	SEINFRA	M3	1.49200000	53,20	79,37
12298	CURVA PVC LONGA DN 100	SEINFRA	UN	3.00000000	22,30	66,90
12456	TUBO PVC ESGOTO PRIMÁRIO DE 100 (NBR 5688)	SEINFRA	M	2.50000000	9,33	23,33
TOTAL MATERIAL:						169,60
SERVICO		FONTE	UNID	COEFICIENTE	PREÇO UNITÁRIO	TOTAL
C0073	ALVENARIA DE TIPOLO CERÂMICO FURADO (9x19x19)cm CARGAMASSA MISTA DE CAL HIDRATADA ESP=10cm (1,2-8)	SEINFRA	M2	10.05000000	35,89	370,64
C0074	ALVENARIA DE TIPOLO CERÂMICO FURADO (9x19x19)cm CARGAMASSA MISTA DE CAL HIDRATADA ESP=20cm	SEINFRA	M2	12.92000000	64,84	877,75

Construções de edifícios, barragens, jardins, tetraplantagens, abastecimento de água, Teotônio Construções
Rua Rui Barbosa, 266 - Bairro Santa Tereza - Juazeiro do Norte - CE
Fonofax: (88) 3512.1217 - E-mail/men: teotoniocostrucoes@hotmail.com
Cláudio Teotônio Bani
Engenheiro Civil
REA 14327 D/CT



Obra : Construção de 01(uma) Unidade Básica de Saúde porte 1

Local : Rua Francisco Máximo de Andrade S/N, Distrito de Riacho Verde, no Município de Várzea alegre - CE

COMPOSIÇÕES DE CUSTOS						
C0216	ARMADURA CA-50A MÉDIA D=6,3 A 10,0mm	SEINFRA	KG	41.86000000	6,43	269,16
C0838	CONCRETO P/VIBR., FCK 10 MPa COM AGREGADO ADQUIRIDO	SEINFRA	M3	0,29000000	280,04	81,21
C0840	CONCRETO P/VIBR., FCK 15 MPa COM AGREGADO ADQUIRIDO	SEINFRA	M3	0,59800000	297,62	177,98
C1400	FORMA DE TÁBUAS DE 1" DE 3A. P/FUNDAÇÕES UTIL. 5 X	SEINFRA	M2	1,84000000	43,08	79,27
C2123	REBOCO C/ARGAMASSA DE CAL HIDRATADA E AREIA PENEIRADA TRAÇO 1:3 ESP=5 mm P/PAREDE	SEINFRA	M2	11,00000000	13,79	151,69
C2784	ESCAVAÇÃO MANUAL SOLO DE 1A. CAT. PROF. ATÉ 1,50m	SEINFRA	M3	14,24000000	24,18	344,32
TOTAL SERVIÇO:						2312,01
VALOR:						2.499,57

12.1. C2068 - QUADRO DE DISTRIBUIÇÃO DE LUZ EMBUTIR ATÉ 24 DIVISÕES 332X332X95mm, C/BARRAMENTO (UN)						
MÃO DE OBRA		FONTE	UNID	COEFICIENTE	PREÇO UNITÁRIO	TOTAL
I0042	AJUDANTE DE ELETRICISTA	SEINFRA	H	3,00000000	10,47	31,41
I2312	ELETRICISTA	SEINFRA	H	3,00000000	13,46	40,38
TOTAL MÃO DE OBRA:						71,79
MATERIAL		FONTE	UNID	COEFICIENTE	PREÇO UNITÁRIO	TOTAL
I0193	BARRAMENTO NEUTRO P/ BAIXA TENSÃO	SEINFRA	UN	1,00000000	29,07	29,07
I0194	BARRAMENTO PRINCIPAL P/ BAIXA TENSÃO	SEINFRA	UN	1,00000000	28,60	28,60
I0195	BARRAMENTO TERRA P/ BAIXA TENSÃO	SEINFRA	UN	1,00000000	23,64	23,64
I1756	QUADRO DISTRIBUIÇÃO LUZ 332X332X95MM	SEINFRA	UN	1,00000000	136,56	136,56
TOTAL MATERIAL:						217,86
VALOR:						289,65

12.2. C3579 - QUADRO DE MEDIÇÃO PADRÃO COELCE - PADRÃO POPULAR (UN)						
MÃO DE OBRA		FONTE	UNID	COEFICIENTE	PREÇO UNITÁRIO	TOTAL
I0042	AJUDANTE DE ELETRICISTA	SEINFRA	H	1,00000000	10,47	10,47
I2312	ELETRICISTA	SEINFRA	H	1,00000000	13,46	13,46
TOTAL MÃO DE OBRA:						23,93
MATERIAL		FONTE	UNID	COEFICIENTE	PREÇO UNITÁRIO	TOTAL
I6129	QUADRO MEDIÇÃO PADRÃO COELCE (PADRÃO MUTIRÃO)	SEINFRA	UN	1,00000000	42,56	42,56
TOTAL MATERIAL:						42,56
VALOR:						66,49

12.3. C1130 - DISJUNTOR TRIPOLAR EM QUADRO DE DISTRIBUIÇÃO 70A (UN)						
MÃO DE OBRA		FONTE	UNID	COEFICIENTE	PREÇO UNITÁRIO	TOTAL
I0042	AJUDANTE DE ELETRICISTA	SEINFRA	H	0,90000000	10,47	9,42
I2312	ELETRICISTA	SEINFRA	H	0,90000000	13,46	12,11
TOTAL MÃO DE OBRA:						21,54
MATERIAL		FONTE	UNID	COEFICIENTE	PREÇO UNITÁRIO	TOTAL
I1018	DISJUNTOR TRIPOLAR DE 70A	SEINFRA	UN	1,00000000	74,03	74,03
TOTAL MATERIAL:						74,03
VALOR:						95,57

12.4. C1096 - DISJUNTOR MONOPOLAR EM QUADRO DE DISTRIBUIÇÃO 25A (UN)						
MÃO DE OBRA		FONTE	UNID	COEFICIENTE	PREÇO UNITÁRIO	TOTAL
I0042	AJUDANTE DE ELETRICISTA	SEINFRA	H	0,30000000	10,47	3,14
I2312	ELETRICISTA	SEINFRA	H	0,30000000	13,46	4,04
TOTAL MÃO DE OBRA:						7,18
MATERIAL		FONTE	UNID	COEFICIENTE	PREÇO UNITÁRIO	TOTAL
[Empty row for material details]						



Obra : Construção de 01(uma) Unidade Básica de Saúde porte 1

Local : Rua Francisco Máximo de Andrade S/N, Distrito de Riacho Verde, no Município de Várzea alegre - CE

COMPOSIÇÕES DE CUSTOS

10984	DISJUNTOR MONOPOLAR 25A	SEINFRA	UN	1,00000000	7,89	7,89
					TOTAL MATERIAL:	7,89
					VALOR:	15,06

12.5. C1093 - DISJUNTOR MONOPOLAR EM QUADRO DE DISTRIBUIÇÃO 16A (UN)

MAO DE OBRA		FONTE	UNID	COEFICIENTE	PREÇO UNITÁRIO	TOTAL
10042	AJUDANTE DE ELETRICISTA	SEINFRA	H	0,30000000	10,47	3,14
12312	ELETRICISTA	SEINFRA	H	0,30000000	13,46	4,04
					TOTAL MAO DE OBRA:	7,18

MATERIAL		FONTE	UNID	COEFICIENTE	PREÇO UNITÁRIO	TOTAL
10981	DISJUNTOR MONOPOLAR 16A	SEINFRA	UN	1,00000000	7,89	7,89
					TOTAL MATERIAL:	7,89
					VALOR:	15,06

12.6. C1092 - DISJUNTOR MONOPOLAR EM QUADRO DE DISTRIBUIÇÃO 10A (UN)

MAO DE OBRA		FONTE	UNID	COEFICIENTE	PREÇO UNITÁRIO	TOTAL
10042	AJUDANTE DE ELETRICISTA	SEINFRA	H	0,30000000	10,47	3,14
12312	ELETRICISTA	SEINFRA	H	0,30000000	13,46	4,04
					TOTAL MAO DE OBRA:	7,18

MATERIAL		FONTE	UNID	COEFICIENTE	PREÇO UNITÁRIO	TOTAL
10980	DISJUNTOR MONOPOLAR 10A	SEINFRA	UN	1,00000000	7,89	7,89
					TOTAL MATERIAL:	7,89
					VALOR:	15,06

12.7. C1494 - INTERRUPTOR UMA TECLA SIMPLES 10A 250V (UN)

MAO DE OBRA		FONTE	UNID	COEFICIENTE	PREÇO UNITÁRIO	TOTAL
10042	AJUDANTE DE ELETRICISTA	SEINFRA	H	0,21000000	10,47	2,20
12312	ELETRICISTA	SEINFRA	H	0,21000000	13,46	2,83
					TOTAL MAO DE OBRA:	5,03

MATERIAL		FONTE	UNID	COEFICIENTE	PREÇO UNITÁRIO	TOTAL
11255	INTERRUPTOR 1 TECLA SIMPLES	SEINFRA	UN	1,00000000	5,70	5,70
					TOTAL MATERIAL:	5,70
					VALOR:	10,73

12.8. C1479 - INTERRUPTOR DUAS TECLAS SIMPLES 10A 250V (UN)

MAO DE OBRA		FONTE	UNID	COEFICIENTE	PREÇO UNITÁRIO	TOTAL
10042	AJUDANTE DE ELETRICISTA	SEINFRA	H	0,37000000	10,47	3,87
12312	ELETRICISTA	SEINFRA	H	0,37000000	13,46	4,98
					TOTAL MAO DE OBRA:	8,85

MATERIAL		FONTE	UNID	COEFICIENTE	PREÇO UNITÁRIO	TOTAL
11263	INTERRUPTOR 2 TECLAS SIMPLES	SEINFRA	UN	1,00000000	7,53	7,53
					TOTAL MATERIAL:	7,53
					VALOR:	16,39

12.9. C1489 - INTERRUPTOR TRES TECLAS SIMPLES 10A 250V (UN)

MAO DE OBRA		FONTE	UNID	COEFICIENTE	PREÇO UNITÁRIO	TOTAL
10042	AJUDANTE DE ELETRICISTA	SEINFRA	H	0,53000000	10,47	5,55
12312	ELETRICISTA	SEINFRA	H	0,53000000	13,46	7,13
					TOTAL MAO DE OBRA:	12,68



Obra : Construção de 01(uma) Unidade Básica de Saúde porte 1

Local : Rua Francisco Máximo de Andrade S/N, Distrito de Riacho Verde, no Município de Várzea alegre - CE

COMPOSIÇÕES DE CUSTOS

MATERIAL	FONTE	UNID	COEFICIENTE	PREÇO UNITÁRIO	TOTAL	
11267	INTERRUPTOR 3 TECLAS SIMPLES	SEINFRA	UN	1.00000000	12,28	
					TOTAL MATERIAL:	12,28
					VALOR:	24,97

12.10. C1496 - INTERRUPTOR UMA TECLA SIMPLES E TOMADA UNIVERSAL 10A 250V (UN)

MAO DE OBRA	FONTE	UNID	COEFICIENTE	PREÇO UNITÁRIO	TOTAL	
10042	AJUDANTE DE ELETRICISTA	SEINFRA	H	0,37000000	10,47	
12312	ELETRICISTA	SEINFRA	H	0,37000000	13,46	
					TOTAL MAO DE OBRA:	8,85

MATERIAL	FONTE	UNID	COEFICIENTE	PREÇO UNITÁRIO	TOTAL	
11259	INTERRUPTOR 1 TECLA SIMPLES 1 TOMADA 2POLOS UNIV.	SEINFRA	UN	1.00000000	13,21	
					TOTAL MATERIAL:	13,21
					VALOR:	22,06

12.11. C1483 - INTERRUPTOR DUAS TECLAS SIMPLES E TOMADA 10A 250V (UN)

MAO DE OBRA	FONTE	UNID	COEFICIENTE	PREÇO UNITÁRIO	TOTAL	
10042	AJUDANTE DE ELETRICISTA	SEINFRA	H	0,53000000	10,47	
12312	ELETRICISTA	SEINFRA	H	0,53000000	13,46	
					TOTAL MAO DE OBRA:	12,68

MATERIAL	FONTE	UNID	COEFICIENTE	PREÇO UNITÁRIO	TOTAL	
11265	INTERRUPTOR 2 TECLAS SIMPLES 1TOMADA 2POLOS	SEINFRA	UN	1.00000000	15,87	
					TOTAL MATERIAL:	15,87
					VALOR:	28,55

12.12. C1481 - INTERRUPTOR DUAS TECLAS PARALELO 10A 250V (UN)

MAO DE OBRA	FONTE	UNID	COEFICIENTE	PREÇO UNITÁRIO	TOTAL	
10042	AJUDANTE DE ELETRICISTA	SEINFRA	H	0,53000000	10,47	
12312	ELETRICISTA	SEINFRA	H	0,53000000	13,46	
					TOTAL MAO DE OBRA:	12,68

MATERIAL	FONTE	UNID	COEFICIENTE	PREÇO UNITÁRIO	TOTAL	
11261	INTERRUPTOR 2 TECLAS PARALELO	SEINFRA	UN	1.00000000	13,21	
					TOTAL MATERIAL:	13,21
					VALOR:	25,89

12.13. C2493 - TOMADA UNIVERSAL 10A 250V (UN)

MAO DE OBRA	FONTE	UNID	COEFICIENTE	PREÇO UNITÁRIO	TOTAL	
10042	AJUDANTE DE ELETRICISTA	SEINFRA	H	0,21000000	10,47	
12312	ELETRICISTA	SEINFRA	H	0,21000000	13,46	
					TOTAL MAO DE OBRA:	3,03

MATERIAL	FONTE	UNID	COEFICIENTE	PREÇO UNITÁRIO	TOTAL	
12119	TOMADA UNIVERSAL 2POLOS	SEINFRA	UN	1.00000000	5,61	
					TOTAL MATERIAL:	5,61
					VALOR:	10,83

12.14. C2480 - TOMADA 2 POLOS MAIS TERRA 20A - 250V, SISTEMA "X" (UN)

MAO DE OBRA	FONTE	UNID	COEFICIENTE	PREÇO UNITÁRIO	TOTAL
10042	AJUDANTE DE ELETRICISTA	SEINFRA	H	0,36000000	10,47
12312	ELETRICISTA	SEINFRA	H	0,35000000	13,46



Obra : Construção de 01(uma) Unidade Básica de Saúde porte 1

Local : Rua Francisco Máximo de Andrade S/N, Distrito de Riacho Verde, no Município de Várzea alegre - CE

COMPOSIÇÕES DE CUSTOS

						TOTAL MAO DE OBRA:	8,38
MATERIAL		FONTE	UNID	COEFICIENTE	PREÇO UNITÁRIO	TOTAL	
12106	TOMADA 2 POLOS, MAIS TERRA 20A - 250V, SISTEMA "X"	SEINFRA	UN	1,00000000	9,29	9,29	
						TOTAL MATERIAL:	9,29
						VALOR:	17,67

12.15. C4562 - DISPOSITIVO DE PROTEÇÃO CONTRA SURTOS DE TENSÃO - DPS's - 40 KA/440V (UN)

MATERIAL		FONTE	UNID	COEFICIENTE	PREÇO UNITÁRIO	TOTAL	
18442	DISPOSITIVO DE PROTEÇÃO CONTRA SURTOS DE TENSÃO - DPS's - 40 KA/440V - FORNECIMENTO E INSTALAÇÃO	SEINFRA	UN	1,00000000	101,30	101,30	
						TOTAL MATERIAL:	101,30
						VALOR:	101,30

12.16. C4107 - ARANDELA PARA LAMPADA INCANDESCENTE 60W EM ALUMÍNIO ANODIZADO E PINTADO POR PROCESSO ELETROSTÁTICO COM REFLETOR EM ALUMÍNIO ANODIZADO ALTO BRILHO (UN)

MAO DE OBRA		FONTE	UNID	COEFICIENTE	PREÇO UNITÁRIO	TOTAL	
10042	AJUDANTE DE ELETRICISTA	SEINFRA	H	1,20000000	10,47	12,56	
12312	ELETRICISTA	SEINFRA	H	1,20000000	13,46	16,15	
						TOTAL MAO DE OBRA:	28,72
MATERIAL		FONTE	UNID	COEFICIENTE	PREÇO UNITÁRIO	TOTAL	
17928	ARANDELA PARA LÂMPADA INCANDESCENTE 60W EM ALUMÍNIO ANODIZADO E PINTADO POR PROCESSO ELETROSTÁTICO COM REFLETOR EM ALUMÍNIO ANODIZADO ALTO BRILHO	SEINFRA	UN	1,00000000	84,52	84,52	
						TOTAL MATERIAL:	84,52
						VALOR:	113,24

12.17. C1665 - LUMINÁRIA FLUORESCENTE COMPLETA C/2 LÂMPADAS DE 20W (UN)

MAO DE OBRA		FONTE	UNID	COEFICIENTE	PREÇO UNITÁRIO	TOTAL	
10042	AJUDANTE DE ELETRICISTA	SEINFRA	H	1,10000000	10,47	11,52	
12312	ELETRICISTA	SEINFRA	H	1,10000000	13,46	14,81	
						TOTAL MAO DE OBRA:	26,32
MATERIAL		FONTE	UNID	COEFICIENTE	PREÇO UNITÁRIO	TOTAL	
11363	LUMINARIA FLUORESCENTE 2X20W COMPLETA COM LAMPADA	SEINFRA	UN	1,00000000	43,70	43,70	
						TOTAL MATERIAL:	43,70
						VALOR:	70,02

12.18. C1666 - LUMINÁRIA FLUORESCENTE COMPLETA C/2 LÂMPADAS DE 40W (UN)

MAO DE OBRA		FONTE	UNID	COEFICIENTE	PREÇO UNITÁRIO	TOTAL	
10042	AJUDANTE DE ELETRICISTA	SEINFRA	H	1,10000000	10,47	11,52	
12312	ELETRICISTA	SEINFRA	H	1,10000000	13,46	14,81	
						TOTAL MAO DE OBRA:	26,32
MATERIAL		FONTE	UNID	COEFICIENTE	PREÇO UNITÁRIO	TOTAL	
11364	LUMINARIA FLUORESCENTE 2X40W COMPLETA COM LAMPADA	SEINFRA	UN	1,00000000	54,88	54,88	
						TOTAL MATERIAL:	54,88
						VALOR:	81,20

12.19. C1662 - LUMINÁRIA FLUORESCENTE COMPLETA (1 X 16)W (UN)

MAO DE OBRA		FONTE	UNID	COEFICIENTE	PREÇO UNITÁRIO	TOTAL	
10042	AJUDANTE DE ELETRICISTA	SEINFRA	H	1,10000000	10,47	11,52	
12312	ELETRICISTA	SEINFRA	H	1,10000000	13,46	14,81	
						TOTAL MAO DE OBRA:	26,32



Obra : Construção de 01(uma) Unidade Básica de Saúde porte 1

Local : Rua Francisco Máximo de Andrade S/N, Distrito de Riacho Verde, no Município de Várzea alegre - CE

COMPOSIÇÕES DE CUSTOS

MATERIAL	FORTE	UNID	COEFICIENTE	PREÇO UNITÁRIO	TOTAL
11368 LUMINARIA FLUORESCENTE COMPLETA (1 X 16)W	SEINFRA	UN	1,00000000	37,00	37,00
TOTAL MATERIAL:					37,00
VALOR:					63,33

12.20. C1638 - LUMINÁRIA FLUORESCENTE COMPLETA (2 X 32)W (UN)

MAO DE OBRA	FORTE	UNID	COEFICIENTE	PREÇO UNITÁRIO	TOTAL
10042 AJUDANTE DE ELETRICISTA	SEINFRA	H	1,10000000	10,47	11,52
12312 ELETRICISTA	SEINFRA	H	1,10000000	13,46	14,81
TOTAL MAO DE OBRA:					26,32

MATERIAL	FORTE	UNID	COEFICIENTE	PREÇO UNITÁRIO	TOTAL
11371 LUMINARIA FLUORESCENTE COMPLETA (2 X 32)W	SEINFRA	UN	1,00000000	89,90	89,90
TOTAL MATERIAL:					89,90
VALOR:					116,22

12.21. C4412 - LUMINARIA DE PISO MÓVEL, CORPO EM ALUMÍNIO, REFLETOR EM ALUMÍNIO ANODIZADO COM PROTETOR DE VIDRO EM GRADE DE ALUMÍNIO (UN)

MAO DE OBRA	FORTE	UNID	COEFICIENTE	PREÇO UNITÁRIO	TOTAL
10042 AJUDANTE DE ELETRICISTA	SEINFRA	H	1,50000000	10,47	15,71
12312 ELETRICISTA	SEINFRA	H	1,50000000	13,46	20,19
TOTAL MAO DE OBRA:					35,90

MATERIAL	FORTE	UNID	COEFICIENTE	PREÇO UNITÁRIO	TOTAL
18350 LUMINÁRIA DE PISO MÓVEL, CORPO EM ALUMÍNIO, REFLETOR EM ALUM. ANOD. C/ PROTETOR DE VIDRO EM GRADE DE ALUMÍNIO	SEINFRA	UN	1,00000000	46,17	46,17
18351 LÂMPADA VAPOR METÁLICO 70W	SEINFRA	UN	1,00000000	41,91	41,91
18352 REATOR / IGNITOR	SEINFRA	UN	1,00000000	36,11	36,11
TOTAL MATERIAL:					124,19
VALOR:					160,09

12.22. 91924 - CABO DE COBRE FLEXIVEL ISOLADO, 1,5 MM², ANTI-CHAMA 450/750 V, PARA CIRCUITOS TERMINAIS - FORNECIMENTO E INSTALAÇÃO. AF 12/2015 (M)

MATERIAL	FORTE	UNID	COEFICIENTE	PREÇO UNITÁRIO	TOTAL
00000983 CABO DE COBRE, RIGIDO, CLASSE 2, ISOLACAO EM PVC/A, ANTICHAMA BWF-B, 1 CONDUTOR,450/750 V, SECAO NOMINAL 1,5 MM2	SINAPI	M	1,19000000	0,49	0,59
00021127 FITA ISOLANTE ADESIVA ANTICHAMA, USO ATE 750 V, EM ROLO DE 19 MM X 5 M	SINAPI	UN	0,00900000	3,70	0,03
TOTAL MATERIAL:					0,62

SERVICO	FORTE	UNID	COEFICIENTE	PREÇO UNITÁRIO	TOTAL
88247 AUXILIAR DE ELETRICISTA COM ENCARGOS COMPLEMENTARES	SINAPI	H	0,02400000	13,40	0,32
88264 ELETRICISTA COM ENCARGOS COMPLEMENTARES	SINAPI	H	0,02400000	16,45	0,39
TOTAL SERVICIO:					0,72
VALOR:					1,34

12.23. 91926 - CABO DE COBRE FLEXIVEL ISOLADO, 2,5 MM², ANTI-CHAMA 450/750 V, PARA CIRCUITOS TERMINAIS - FORNECIMENTO E INSTALAÇÃO. AF 12/2015 (M)

MATERIAL	FORTE	UNID	COEFICIENTE	PREÇO UNITÁRIO	TOTAL
00000984 CABO DE COBRE, RIGIDO, CLASSE 2, ISOLACAO EM PVC/A, ANTICHAMA BWF-B, 1 CONDUTOR,450/750 V, SECAO NOMINAL 2,5 MM2	SINAPI	M	1,19000000	1,27	1,51
00021127 FITA ISOLANTE ADESIVA ANTICHAMA, USO ATE 750 V, EM ROLO DE 19 MM X 5 M	SINAPI	UN	0,00900000	3,70	0,03
TOTAL MATERIAL:					1,55

SERVICO	FORTE	UNID	COEFICIENTE	PREÇO UNITÁRIO	TOTAL
88247 AUXILIAR DE ELETRICISTA COM ENCARGOS COMPLEMENTARES	SINAPI	H	0,03000000	13,40	0,40
88264 ELETRICISTA COM ENCARGOS COMPLEMENTARES	SINAPI	H	0,03000000	16,45	0,49

Construções de edifícios, barragens, açudes, terraplanagens, estradas, obras, calçadas, etc.

Rua Rui Barbosa, 266 - Bairro Santa Tereza - Juazeiro do Norte - CE

Fonefax: (88) 3512.1217 - E-mail/men: teotonio.construcoes@hotmail.com

Claudio Roberto Camargo
Engenheiro Civil

14/07/2015



Obra : Construção de 01(uma) Unidade Básica de Saúde porte 1

Local : Rua Francisco Máximo de Andrade S/N, Distrito de Riacho Verde, no Município de Várzea alegre - CE

COMPOSIÇÕES DE CUSTOS

TOTAL SERVIÇO:	0,90
VALOR:	2,44

12.24. C0534 - CABO ISOLADO PVC 750V 4MM2 (M)

MAO DE OBRA	FONTE	UNID	COEFICIENTE	PREÇO UNITÁRIO	TOTAL
10042	AJUDANTE DE ELETRICISTA	SEINFRA	H	0,12000000	10,47
12312	ELETRICISTA	SEINFRA	H	0,12000000	13,46
TOTAL MAO DE OBRA:					2,87

MATERIAL	FONTE	UNID	COEFICIENTE	PREÇO UNITÁRIO	TOTAL
10357	CABO ISOLADO PVC 750V 4MM2	SEINFRA	M	1,02000000	1,63
TOTAL MATERIAL:					1,67
VALOR:					4,54

12.25. C0527 - CABO ISOLADO PVC 750V 16MM2 (M)

MAO DE OBRA	FONTE	UNID	COEFICIENTE	PREÇO UNITÁRIO	TOTAL
10042	AJUDANTE DE ELETRICISTA	SEINFRA	H	0,16000000	10,47
12312	ELETRICISTA	SEINFRA	H	0,16000000	13,46
TOTAL MAO DE OBRA:					3,83

MATERIAL	FONTE	UNID	COEFICIENTE	PREÇO UNITÁRIO	TOTAL
10342	CABO ISOLADO EM PVC 16MM2 - 750V	SEINFRA	M	1,02000000	6,33
TOTAL MATERIAL:					6,45
VALOR:					10,28

12.26. C1184 - ELETRODUTO FLEXÍVEL, TIPO GARGANTA (M)

MAO DE OBRA	FONTE	UNID	COEFICIENTE	PREÇO UNITÁRIO	TOTAL
10042	AJUDANTE DE ELETRICISTA	SEINFRA	H	0,80000000	10,47
TOTAL MAO DE OBRA:					8,38

MATERIAL	FONTE	UNID	COEFICIENTE	PREÇO UNITÁRIO	TOTAL
11084	ELETRODUTO FLEXIVEL TIPO GARGANTA	SEINFRA	M	1,00000000	1,88
TOTAL MATERIAL:					1,88
VALOR:					10,26

12.27. C0636 - CAIXA DE PASSAGEM EM ALVENARIA - 1/2 TIJOLO COMUM (M2)

MAO DE OBRA	FONTE	UNID	COEFICIENTE	PREÇO UNITÁRIO	TOTAL
12391	PEDREIRO	SEINFRA	H	2,30000000	13,46
12543	SERVEITE	SEINFRA	H	2,80000000	9,13
TOTAL MAO DE OBRA:					36,52

MATERIAL	FONTE	UNID	COEFICIENTE	PREÇO UNITÁRIO	TOTAL
10109	AREIA MEDIA	SEINFRA	M3	0,06100000	43,70
10441	CAI HIDRÁFAGA	SEINFRA	KG	5,00000000	0,70
10805	CIMENTO PORTLAND	SEINFRA	KG	11,84000000	0,48
12082	TIJOLO MACIÇO COMUM	SEINFRA	UN	84,00000000	0,21
TOTAL MATERIAL:					31,75
VALOR:					88,28

13.1. C1208 - EMASSAMENTO DE PAREDES INTERNAS 2 DEMÃOS C/MASSA DE PVA (M2)

MAO DE OBRA	FONTE	UNID	COEFICIENTE	PREÇO UNITÁRIO	TOTAL
10045	AJUDANTE DE PINTOR	SEINFRA	H	0,20000000	10,47
12395	PINTOR	SEINFRA	H	0,30000000	13,46
TOTAL MAO DE OBRA:					4,04



**Teotônio
Construções**
Comércio, Indústria e Serviços Ltda.

**TEOTÔNIO CONSTRUÇÕES COMÉRCIO
INDÚSTRIA E SERVIÇOS LTDA.**

CNPJ: 10.453.927/0001-30 - CGF: 06.370.80



Obra : Construção de 01(uma) Unidade Básica de Saúde porte 1

Local : Rua Francisco Máximo de Andrade S/N, Distrito de Riacho Verde, no Município de Várzea alegre - CE

COMPOSIÇÕES DE CUSTOS

MATERIAL		FORTE	UNID	COEFICIENTE	PREÇO UNITÁRIO	TOTAL
11347	LIXA PARA MADEIRA/MASSA	SEINFRA	UN	0.40000000	0.52	0.21
11513	MASSA CORRIDA A BASE DE PVA	SEINFRA	KG	0.70000000	5.00	3.50
TOTAL MATERIAL:						3,71
VALOR:						9,84

13.2. 88489 - APLICAÇÃO MÃNUAL DE PINTURA COM TINTA LÁTEX ACRÍLICA EM PAREDES, DUASDEMÃOS. AF_06/2014 (M2)

MATERIAL		FORTE	UNID	COEFICIENTE	PREÇO UNITÁRIO	TOTAL
00007356	TINTA ACRILICA PREMIUM, COR BRANCO FOSCO	SINAPI	L	0.33000000	17.03	5.62
TOTAL MATERIAL:						5,62
SERVICO		FORTE	UNID	COEFICIENTE	PREÇO UNITÁRIO	TOTAL
88310	PINTOR COM ENCARGOS COMPLEMENTARES	SINAPI	H	0.18700000	16.24	3.04
88316	SERVEENTE COM ENCARGOS COMPLEMENTARES	SINAPI	H	0.06900000	12.36	0.85
TOTAL SERVICOS:						3,89
VALOR:						9,51

13.3. 88490 - APLICAÇÃO MECÂNICA DE PINTURA COM TINTA LÁTEX PVA EM TETO, DUAS DEMÃOS. AF_06/2014 (M2)

MATERIAL		FORTE	UNID	COEFICIENTE	PREÇO UNITÁRIO	TOTAL
00007345	TINTA LATEX PVA PREMIUM, COR BRANCA	SINAPI	L	0.37000000	14.73	5.45
TOTAL MATERIAL:						5,45
SERVICO		FORTE	UNID	COEFICIENTE	PREÇO UNITÁRIO	TOTAL
88310	PINTOR COM ENCARGOS COMPLEMENTARES	SINAPI	H	0.09200000	16.24	1.49
88316	SERVEENTE COM ENCARGOS COMPLEMENTARES	SINAPI	H	0.02010000	12.36	0.25
95218	PULVERIZADOR DE TINTA ELÉTRICO/MÁQUINA DE PINTURA AIRLESS, VAZÃO 2 L/MIN - CHP DIURNO. AF_08/2016	SINAPI	CHP	0.00570000	1.86	0.01
95219	PULVERIZADOR DE TINTA ELÉTRICO/MÁQUINA DE PINTURA AIRLESS, VAZÃO 2 L/MIN - CHI DIURNO. AF_08/2016	SINAPI	CHI	0.03530000	0.77	0.03
TOTAL SERVICOS:						1,78
VALOR:						7,23

13.4. 88415 - APLICAÇÃO MANUAL DE FUNDO SELADOR ACRÍLICO EM PAREDES EXTERNAS DE CASAS. AF_06/2014 (M2)

MATERIAL		FORTE	UNID	COEFICIENTE	PREÇO UNITÁRIO	TOTAL
00006085	SELADOR ACRILICO PAREDES INTERNAS/EXTERNAS	SINAPI	L	0.16000000	5.58	0.89
TOTAL MATERIAL:						0,89
SERVICO		FORTE	UNID	COEFICIENTE	PREÇO UNITÁRIO	TOTAL
88310	PINTOR COM ENCARGOS COMPLEMENTARES	SINAPI	H	0.05400000	16.24	0.88
88316	SERVEENTE COM ENCARGOS COMPLEMENTARES	SINAPI	H	0.01400000	12.36	0.17
TOTAL SERVICOS:						1,05
VALOR:						1,94

13.5. 95305 - TEXTURA ACRÍLICA, APLICAÇÃO MANUAL EM PAREDE, UMA DEMÃO. AF_09/2016 (M2)

MATERIAL		FORTE	UNID	COEFICIENTE	PREÇO UNITÁRIO	TOTAL
00038877	MASSA PARA TEXTURA LISA DE BASE ACRILICA, USO INTERNO E EXTERNO	SINAPI	KG	1.14000000	5.24	5.98
TOTAL MATERIAL:						5,98
SERVICO		FORTE	UNID	COEFICIENTE	PREÇO UNITÁRIO	TOTAL
88310	PINTOR COM ENCARGOS COMPLEMENTARES	SINAPI	H	0.18860000	16.24	3.05
88316	SERVEENTE COM ENCARGOS COMPLEMENTARES	SINAPI	H	0.06900000	12.36	0.85
TOTAL SERVICOS:						3,91
VALOR:						9,88

Construções de edifícios, barragens, açudes, terraplanagens, esgotos, praças, calçadas, etc.

Rua Rui Barbosa, 266 - Bairro Santa Tereza - Juazeiro do Norte - CE

Fonofax: (88) 3512.1217 - E-mail: teotonioconstrucoes@hotmail.com

Engenheiro

1432



Teotônio
Construções
Comércio, Indústria e Serviços Ltda.

TEOTÔNIO CONSTRUÇÕES COMÉRCIO
INDÚSTRIA E SERVIÇOS LTDA.

CNPJ: 10.453.927/0001-30 - CGF: 06.370.88



Obra : Construção de 01(uma) Unidade Básica de Saúde porte 1

Local : Rua Francisco Máximo de Andrade S/N, Distrito de Riacho Verde, no Município de Várzea alegre - CE

COMPOSIÇÕES DE CUSTOS

13.6. C1206 - EMASSAMENTO DE ESQUADRIAS DE MADEIRA P/TINTA ÓLEO OU ESMALTE 2 DEMÃOS (M2)						
MAO DE OBRA		FONTE	UNID	COEFICIENTE	PREÇO UNITÁRIO	TOTAL
10045	AJUDANTE DE PINTOR	SEINFRA	H	0.30000000	10.47	3.14
12395	PINTOR	SEINFRA	H	0.35000000	13.46	4.71
TOTAL MAO DE OBRA:						7.85
MATERIAL		FONTE	UNID	COEFICIENTE	PREÇO UNITÁRIO	TOTAL
11347	LIXA PARA MADEIRA/MASSA	SEINFRA	UN	0.50000000	0.52	0.26
11512	MASSA CORRIDA A BASE DE OLEO	SEINFRA	KG	0.45000000	8.99	4.04
TOTAL MATERIAL:						4.31
VALOR:						12.16

13.7. C1280 - ESMALTE DUAS DEMÃOS EM ESQUADRIAS DE MADEIRA (M2)						
MAO DE OBRA		FONTE	UNID	COEFICIENTE	PREÇO UNITÁRIO	TOTAL
10045	AJUDANTE DE PINTOR	SEINFRA	H	0.35000000	10.47	3.66
12395	PINTOR	SEINFRA	H	0.40000000	13.46	5.38
TOTAL MAO DE OBRA:						9.05
MATERIAL		FONTE	UNID	COEFICIENTE	PREÇO UNITÁRIO	TOTAL
10035	AGUARRAZ MINERAL	SEINFRA	L	0.04000000	9.94	0.40
11100	ESMALTE SINTETICO	SEINFRA	L	0.16000000	11.40	1.82
11199	FUNDO BRANCO FOSCO NIVELADOR P/ MADEIRAS	SEINFRA	L	0.13000000	15.37	2.00
11347	LIXA PARA MADEIRA/MASSA	SEINFRA	UN	0.40000000	0.52	0.21
TOTAL MATERIAL:						4.43
VALOR:						13.48

13.8. C1279 - ESMALTE DUAS DEMÃOS EM ESQUADRIAS DE FERRO (M2)						
MAO DE OBRA		FONTE	UNID	COEFICIENTE	PREÇO UNITÁRIO	TOTAL
10045	AJUDANTE DE PINTOR	SEINFRA	H	0.80000000	10.47	8.38
12395	PINTOR	SEINFRA	H	0.80000000	13.46	10.77
TOTAL MAO DE OBRA:						19.14
MATERIAL		FONTE	UNID	COEFICIENTE	PREÇO UNITÁRIO	TOTAL
10035	AGUARRAZ MINERAL	SEINFRA	L	0.03000000	9.94	0.30
11100	ESMALTE SINTETICO	SEINFRA	L	0.16000000	11.40	1.82
11346	LIXA PARA FERRO	SEINFRA	UN	0.30000000	2.12	0.64
12293	ZARCÃO	SEINFRA	L	0.12000000	14.72	1.77
TOTAL MATERIAL:						4.53
VALOR:						23.67

13.9. C0588 - CAIAÇÃO EM DUAS DEMÃOS COM SUPERCAL (M2)						
MAO DE OBRA		FONTE	UNID	COEFICIENTE	PREÇO UNITÁRIO	TOTAL
12395	PINTOR	SEINFRA	H	0.20000000	13.46	2.69
TOTAL MAO DE OBRA:						2.69
MATERIAL		FONTE	UNID	COEFICIENTE	PREÇO UNITÁRIO	TOTAL
12496	SUPERCAL	SEINFRA	KG	0.30000000	1.01	0.30
TOTAL MATERIAL:						0.30
VALOR:						2.99

14.1. C1807 - MURO CONTORNO DE ALVENARIA E CONCRETO(PILAR+CINTA), INCLUSIVE PINTURA (M2)						
EQUIPAMENTO		FONTE	UNID	COEFICIENTE	PREÇO UNITÁRIO	TOTAL

Construções de edifícios, barragens, pontes, terraplanagens, estradas, praças - Teotônio
Rua Rui Barbosa, 266 - Bairro Santa Tereza - Juazeiro do Norte - CE
Fonofax: (88) 3512.1217 - E-mail: teotonioconstrucoes@hotmail.com
Claudio Teotônio
Engenheiro



Obra : Construção de 01(uma) Unidade Básica de Saúde porte 1

Local : Rua Francisco Máximo de Andrade S/N, Distrito de Riacho Verde, no Município de Várzea alegre - CE

COMPOSIÇÕES DE CUSTOS

10682	BETONEIRA ELÉTRICA 580L (CHP)	SEINFRA	H	0,03000000	19,92	0,60
TOTAL EQUIPAMENTO:						0,60

MAO DE OBRA	FONTE	UNID	COEFICIENTE	PREÇO UNITÁRIO	TOTAL	
10040	AJUDANTE DE ARMADOR/FERREIRO	SEINFRA	H	0,15000000	10,47	1,57
10045	AJUDANTE DE PINTOR	SEINFRA	H	0,22000000	10,47	2,30
10121	ARMADOR/FERREIRO	SEINFRA	H	0,15000000	13,46	2,02
12391	PEDREIRO	SEINFRA	H	3,20000000	13,46	43,07
12395	PINTOR	SEINFRA	H	0,75000000	13,46	10,10
12543	SERVENTE	SEINFRA	H	5,20000000	9,13	47,48
TOTAL MAO DE OBRA:						106,54

MATERIAL	FONTE	UNID	COEFICIENTE	PREÇO UNITÁRIO	TOTAL	
10103	ARAME RECOZIDO N.18 BWG	SEINFRA	KG	0,04000000	9,47	0,38
10108	AREIA GROSSA	SEINFRA	M3	0,08000000	47,50	3,80
10109	AREIA MÉDIA	SEINFRA	M3	0,08500000	43,70	3,71
10163	AÇO CA-50	SEINFRA	KG	2,18000000	3,76	8,20
10280	BRITA	SEINFRA	M3	0,03000000	53,20	1,60
10805	CIMENTO PORTLAND	SEINFRA	KG	45,00000000	0,48	21,38
11600	PEDRA DE MÃO (RACHÃO)	SEINFRA	M3	0,15000000	43,10	6,47
11605	PEDRISCO	SEINFRA	M3	0,01000000	60,04	0,60
11917	TABUA DE 1" - L = 12cm	SEINFRA	M	0,45000000	4,19	1,89
12081	TUJOLO CERÂMICO FURADO 9X19X19CM	SEINFRA	UN	25,00000000	0,40	9,98
12082	TUJOLO MACIÇO COMUM	SEINFRA	UN	18,00000000	0,24	4,28
12098	TINTA MINERAL IMPERMEÁVEL EM PÓ	SEINFRA	KG	0,87000000	4,70	4,09
TOTAL MATERIAL:						66,36
VALOR:						173,49

14.2. C4728 - CERCA/GRADIL NYLOFOR H=2,43M, MALHA 5 X 20CM - FIO 4,30MM, COM FIXADORES DE POLIAMIDA EM POSTE 40 x 60 MM CHUMBADOS EM BASE DE CONCRETO (EXCLUSIVE ESTA), REVESTIDOS EM POLIESTER POR PROCESSO DE PINTURA ELETROSTÁTICA (GRADIL E POSTE), NAS CORES VERDE OU BRANCA - FORNECIMENTO E INSTALAÇÃO (M)

MATERIAL	FONTE	UNID	COEFICIENTE	PREÇO UNITÁRIO	TOTAL	
19042	PAINEL NYLOFOR 2,43M x 2,5M (A X L) - MALHA 5 x 20 CM - FIO 4,30MM, REVESTIDO EM POLIESTER POR PROCESSO DE PINTURA ELETROSTÁTICA, NAS CORES VERDE OU BRANCA	SEINFRA	UN	0,40000000	397,71	159,08
19045	POSTE 40 x 60 MM, PINTURA ELETROSTÁTICA EM POLIESTER, NAS CORES VERDE OU BRANCA (H=3,20M - COM TAMPA) CHUMBADO	SEINFRA	UN	0,40000000	99,67	39,87
19048	FIXADOR POLIAMIDA PARA POSTE, NAS CORES VERDE OU BRANCA	SEINFRA	UN	2,80000000	3,33	9,31
19049	SERVIÇO - COLOCAÇÃO E MONTAGEM DE CERCA/GRADIL NYLOFOR	SEINFRA	M2	2,43000000	14,25	34,63
TOTAL MATERIAL:						242,89
VALOR:						242,89

14.3. C4557 - PORTÃO DESLIZANTE NYLOFOR, COMPOSTO DE QUADRO, PAINÉIS E ACESSÓRIOS COM PINTURA ELETROSTÁTICA COM TINTA POLIESTER, NAS CORES VERDE OU BRANCA, COM POSTE EM AÇO REVESTIDO, COR VERDE OU BRANCA - FORNECIMENTO E MONTAGEM (M2)

MATERIAL	FONTE	UNID	COEFICIENTE	PREÇO UNITÁRIO	TOTAL	
18437	PORTÃO DESLIZANTE NYLOFOR, COMPOSTO DE QUADRO, PAINÉIS E ACESSÓRIOS COM PINTURA ELETROSTÁTICA COM TINTA POLIESTER, NAS CORES VERDE OU BRANCA, COM POSTE EM AÇO REVESTIDO, COR VERDE OU BRANCA - FORNECIMENTO E MONTAGEM	SEINFRA	M2	1,00000000	418,00	418,00
TOTAL MATERIAL:						418,00
VALOR:						418,00

14.4. C3449 - MEIO FIO PRÉ MOLDADO (0,07x0,30x1,00)m C/REJUNTAMENTO (M)

MAO DE OBRA	FONTE	UNID	COEFICIENTE	PREÇO UNITÁRIO	TOTAL	
12391	PEDREIRO	SEINFRA	H	0,18000000	13,48	2,42



Obra : Construção de 01(uma) Unidade Básica de Saúde porte 1

Local : Rua Francisco Máximo de Andrade S/N, Distrito de Riacho Verde, no Município de Várzea alegre - CE

COMPOSIÇÕES DE CUSTOS

COMPOSIÇÕES DE CUSTOS							
12543	SERVENTE	SEINFRA	H	0,36000000	9,13	3,29	
						TOTAL MAO DE OBRA:	5,71
MATERIAL		FORTE	UNID	COEFICIENTE	PREÇO UNITÁRIO	TOTAL	
10971	MEIO FIO PRE MOLDADO DIM.=(0,07x0,30x1,00)m	SEINFRA	M	1,00000000	10,71	10,71	
						TOTAL MATERIAL:	10,71
SERVICO		FORTE	UNID	COEFICIENTE	PREÇO UNITÁRIO	TOTAL	
C0170	ARGAMASSA DE CIMENTO E AREIA S/PEN. TRAÇO 1:3	SEINFRA	M3	0,00100000	375,29	0,38	
						TOTAL SERVICIO:	0,38
						VALOR:	16,79

4.5. C1430 - GRAMA EM PLACAS E=6 CM FORNECIMENTO E PLANTIO (M2)

4.5. C1430 - GRAMA EM PLACAS E=6 CM FORNECIMENTO E PLANTIO (M2)							
MAO DE OBRA		FORTE	UNID	COEFICIENTE	PREÇO UNITÁRIO	TOTAL	
10037	AJUDANTE	SEINFRA	H	0,20780000	10,47	2,18	
						TOTAL MAO DE OBRA:	2,18
MATERIAL		FORTE	UNID	COEFICIENTE	PREÇO UNITÁRIO	TOTAL	
11225	GRAMA TIPO BATATAIS EM PLACA	SEINFRA	M2	0,90000000	7,17	6,46	
12077	TERRA VEGETAL	SEINFRA	M3	0,07500000	40,34	3,03	
						TOTAL MATERIAL:	9,49
						VALOR:	11,66

14.6. C0112 - ARBUSTOS ORNAMENTAIS EM GERAL. C/ ALTURA MÍNIMA DE 50CM (UN)

14.6. C0112 - ARBUSTOS ORNAMENTAIS EM GERAL. C/ ALTURA MÍNIMA DE 50CM (UN)							
MAO DE OBRA		FORTE	UNID	COEFICIENTE	PREÇO UNITÁRIO	TOTAL	
11277	JARDINEIRO	SEINFRA	H	0,16960000	13,46	2,28	
						TOTAL MAO DE OBRA:	2,28
MATERIAL		FORTE	UNID	COEFICIENTE	PREÇO UNITÁRIO	TOTAL	
10105	ARBUSTO ORNAMENTAL	SEINFRA	UN	1,00000000	16,92	16,92	
						TOTAL MATERIAL:	16,92
						VALOR:	19,20

14.7. C1628 - LIMPEZA GERAL (M2)

14.7. C1628 - LIMPEZA GERAL (M2)							
MAO DE OBRA		FORTE	UNID	COEFICIENTE	PREÇO UNITÁRIO	TOTAL	
12543	SERVENTE	SEINFRA	H	0,70000000	9,13	6,39	
						TOTAL MAO DE OBRA:	6,39
						VALOR:	6,39

JUAZEIRO DO NORTE/CE, 01 DE SETEMBRO DE 2017.

Teotônio Const
Cláudio Tenório
Engenheiro C
CREA - 14327 D

PROPOSTA DE PREÇOS

A comissão de licitação da Prefeitura Municipal de Várzea Alegre -CE.

REF: TOMADA DE PREÇOS N°2017.08.04.1

OBJETO: Contratação de serviços de engenharia para execução das obras de construção de 01(uma) Unidade Básica de Saúde porte 1, na localidade de Rua Francisco Máximo de Andrade S/N, Distrito de Riacho Verde, Município de Várzea Alegre/CE, de acordo com Proposta n° 10237.6040001/16-010, com recursos oriundos da emenda n°30310006 - Ministério da Saúde, conforme especificações constantes no Instrumento Convocatório.

A empresa **JOSÉ URIAS FILHO - ME**, com sede no Sítio Volta, Zona Rural de Lavras da Mangabeira - CE, inscrita no CNPJ sob o número 05.736.096/0001-74, vem apresentar sua Proposta de Preços no Valor Global de **R\$469.950,48 (Quatrocentos e sessenta e nove mil, novecentos e cinquenta reais e quarenta e oito centavos)** conforme planilhas em anexo.

A empresa **JOSÉ URIAS FILHO - ME**, com sede no Sítio Volta, Zona Rural de Lavras da Mangabeira - CE, inscrita no CNPJ sob o número 05.736.096/0001-74, vem por intermédio de seu representante legal, o Sr. José Urias Filho, portador da Carteira de Identidade n°99029235277 SSP-CE e CPF:161.206.518-02, DECLARA:

- 1) Que acata inteiramente os preceitos legais em vigor, especialmente a Lei n°8.666/93 e suas alterações e as condições da TOMADA DE PREÇOS N°2017.08.04.1;
- 2) Que, até a presente data não existe fato que invalide o seu Certificado de Registro Cadastral- CRC, ora apresentado para fins de habilitação;
- 3) Que, para fins de cumprimento ao disposto no inciso XXXIII do art. 7° da Constituição Federal (inciso V do art. 27 da Lei N°8.666/93), não emprega menor de dezoito anos em trabalho noturno, perigoso ou insalubre e não emprega menor de dezesseis anos;
- 4) Que não existem fatos que nos impeçam de participar deste processo licitatório. Assim, assumimos o compromisso de bem e fielmente atender as exigências para a execução do objeto abaixo cotado, caso sejamos proclamados vencedores;
- 5) Que assumimos o compromisso de bem e fielmente executar a obra/serviços especificados no anexo I, caso sejamos vencedor da presente licitação.

PRAZO DE VALIDADE: 60 (SESSENTA) DIAS.

PRAZO DE EXECUÇÃO: 120 (CENTO E VINTE) DIAS

LAVRAS DA MANGABEIRA-CE, 01 DE SETEMBRO DE 2017

JOSÉ URIAS FILHO

SÓCIO DIRETOR

CPF: 161.206.518-02

JUF-SERVIÇOS E EMPREENDIMENTOS-ME
CNPJ: 05.736.096/0001-74
Manoel Dias de Almeida Murta
Engenheiro Civil
CREA N° MG 174.422-D

SÍTIO VOLTA - S/N - ZONA RURAL

FONE: (88) 99638-0137 | 99276-0120 | E-mail: urias.filho@hotmail.com

CEP: 63.300-000 | LAVRAS DA MANGABEIRA - CE | INSC. ESTADUAL: 06.680.215-6

**Serviço Empreendimentos-ME****JOSÉ URIAS FILHO - ME****CNPJ: 05.736.096/0001-74**

	PLANILHA ORÇAMENTÁRIA																																					
	OBRA:	PREFEITURA MUNICIPAL DE VARZEA ALEGRE-CE	DATA : 31/08/2017	BDI : 28,62%																																		
			<table border="1"> <tr> <th>FUNTE</th> <th>VERSÃO</th> <th>HORA</th> <th>MES</th> <th>REF.</th> </tr> <tr> <td>SBC</td> <td>2017/08 - Fortaleza</td> <td>118,48%</td> <td>-</td> <td>08/2017</td> </tr> <tr> <td>SEINFRA</td> <td>024.1 COM DESONERAÇÃO</td> <td>87,01%</td> <td>-</td> <td>03/2016</td> </tr> <tr> <td>SICRO</td> <td>2018/11 SEM DESONERAÇÃO</td> <td>118,48%</td> <td>-</td> <td>03/2017</td> </tr> <tr> <td>SICRO</td> <td>2017/01</td> <td>-</td> <td>-</td> <td>01/2017</td> </tr> <tr> <td>SINAPI</td> <td>2017/07 SEM DESONERAÇÃO</td> <td>118,24%</td> <td>74,40%</td> <td>08/2017</td> </tr> <tr> <td colspan="5" style="text-align: center;">COMPOSIÇÕES PRÓPRIAS</td> </tr> </table>	FUNTE	VERSÃO	HORA	MES	REF.	SBC	2017/08 - Fortaleza	118,48%	-	08/2017	SEINFRA	024.1 COM DESONERAÇÃO	87,01%	-	03/2016	SICRO	2018/11 SEM DESONERAÇÃO	118,48%	-	03/2017	SICRO	2017/01	-	-	01/2017	SINAPI	2017/07 SEM DESONERAÇÃO	118,24%	74,40%	08/2017	COMPOSIÇÕES PRÓPRIAS				
FUNTE	VERSÃO	HORA	MES	REF.																																		
SBC	2017/08 - Fortaleza	118,48%	-	08/2017																																		
SEINFRA	024.1 COM DESONERAÇÃO	87,01%	-	03/2016																																		
SICRO	2018/11 SEM DESONERAÇÃO	118,48%	-	03/2017																																		
SICRO	2017/01	-	-	01/2017																																		
SINAPI	2017/07 SEM DESONERAÇÃO	118,24%	74,40%	08/2017																																		
COMPOSIÇÕES PRÓPRIAS																																						

ITEM	CÓDIGO	DESCRIÇÃO	FUNTE	UND	QUANTIDADE	PREÇO UNITÁRIO R\$	PREÇO TOTAL R\$
1		SERVIÇOS PRELIMINARES					8.147,46
1.1	C2102	RASPAGEM E LIMPEZA DO TERRENO	SEINFRA	M2	750,00	2,19	1.642,50
1.2	C2850	INSTALAÇÕES PROVISÓRIAS DE LUZ, FORÇA, TELEFONE E LÓGICA	SEINFRA	UN	1,00	1.453,54	1.453,54
1.3	C2851	INSTALAÇÕES PROVISÓRIAS DE ÁGUA	SEINFRA	UN	1,00	867,35	867,35
1.4	C0369	BARRAÇÃO ABERTO	SEINFRA	M2	20,00	89,90	1.798,00
1.5	C1630	LOCAÇÃO DA OBRA - EXECUÇÃO DE GABARITO	SEINFRA	M2	349,54	3,96	1.384,18
1.6	C4541	PLACA PADRÃO DE OBRA, TIPO BANNER	SEINFRA	M2	4,50	222,64	1.001,88
2		MOVIMENTO DE TERRA					3.209,62
2.1	C2784	ESCAVAÇÃO MANUAL SOLO DE 1A. CAT. PROF. ATÉ 1.50m	SEINFRA	M3	69,43	23,26	1.614,94
2.2	C2860	LASTRO DE AREIA ADQUIRIDA	SEINFRA	M3	18,54	66,73	1.237,17
2.3	C0096	REATERRO APILOADO	SEINFRA	M3	14,67	24,37	357,51
3		FUNDAÇÕES E ESTRUTURAS					85.911,50
3.1	C1609	LASTRO DE CONCRETO INCLUINDO PREPARO E LANÇAMENTO	SEINFRA	M3	0,97	350,39	339,88
3.2	C0054	ALVENARIA DE EMBASAMENTO DE PEDRA ARGAMASSADA	SEINFRA	M3	50,11	273,56	13.708,09
3.3	C1405	FORMA PLANA CHAPA COMPENSADA RESINADA, ESP.= 12mm UTIL. 3 X	SEINFRA	M2	175,95	86,53	15.224,95
3.4	C0214	ARMADURA CA-25 MÉDIA D= 6,3 A 10,0mm	SEINFRA	KG	2.011,27	6,72	13.515,73
3.5	C0217	ARMADURA CA-60 FINA D=3,40 A 6,40mm	SEINFRA	KG	746,72	6,39	4.771,54
3.6	C0842	CONCRETO P/VIBR., FCK 20 MPa COM AGREGADO ADQUIRIDO	SEINFRA	M3	29,62	316,66	9.379,47
3.7	C4420	LAJE PRÉ-FABRICADA P/ FÓRRO - VÃO ACIMA DE 4,01 m	SEINFRA	M2	335,44	79,43	26.644,00
3	C1604	LANÇAMENTO E APLICAÇÃO DE CONCRETO S/ ELEVAÇÃO	SEINFRA	M3	29,62	78,59	2.327,84
4		PAREDES E PAINÉIS					18.494,02
4.1	C0073	ALVENARIA DE TIJOLO CERÂMICO FURADO (9x19x19)cm C/ARGAMASSA MISTA DE CAL HIDRATADA ESP.=10cm (1:2:8)	SEINFRA	M2	453,57	36,15	16.396,56
4.2	C2666	VERGA RETA DE CONCRETO ARMADO	SEINFRA	M3	0,51	963,00	491,13
4.3	C0773	CHAPIM PRÉ-MOLDADO DE CONCRETO	SEINFRA	M2	23,45	68,50	1.606,33
5		ESQUADRIAS E FERRAGENS					23.776,57
5.1	C1994	PORTA TIPO PARANÁ (S/ACESSÓRIOS)	SEINFRA	M2	46,41	73,22	3.398,14
5.2	C1361	FECHADURA COMPLETA PARA PORTA INTERNA	SEINFRA	UN	21,00	90,31	1.896,51
5.3	C1360	FECHADURA COMPLETA PARA PORTA EXTERNA	SEINFRA	UN	3,00	96,56	289,68
5.4	C1143	DOBADIÇA CROMADA 3 1/2" X 3"	SEINFRA	UN	72,00	19,75	1.422,00
5.5	C1408	FORRAMENTO OU BATENTE DE MADEIRA	SEINFRA	M	122,90	27,27	3.351,48
5.6	C0042	ALIZAR (GUARNIÇÃO) DE MADEIRA	SEINFRA	M	245,80	5,37	1.319,95
5.7	C1970	PORTA DE FERRO EM CHAPA	SEINFRA	M2	4,65	134,96	627,66

Handwritten signature
JUF-SERVÇOS E EMPREENDIMENTOS-ME
 CNPJ 05.736.096/0001-74
 Rua dos Dias da Almeida Murta
 Bairro Centro - Lavras da Mangabeira - CE
 CEP: 63.300-000 | Fone: 99638-0137 | 99276-0120

SÍTI0 VOLTA - S/N - ZONA RURAL
 FONE: (88) 99638-0137 | 99276-0120 | E-mail: urias.filho@hotmail.com
 CEP: 63.300-000 | LAVRAS DA MANGABEIRA - CE | INSC. ESTADUAL: 06.680.215-6



Serviço Empreendimentos-ME

JOSÉ URIAS FILHO - ME

CNPJ: 05.736.096/0001-74

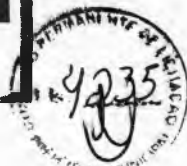

5.8	C4513	JANELA EM ALUMÍNIO ANODIZADO NATURAL/FOSCO, DE CORRER, SEM BANDEIROLA E/OU PEITORIL, SEM VIDRO - FORNECIMENTO E MONTAGEM	SEINFRA	M2	15,04	235,23	3.537,86
5.9	C1451	GUICHÊ EM ALUMÍNIO E VIDRO TEMPERADO E=10mm	SEINFRA	M2	1,00	445,64	445,64
5.10	C2679	VISOR COM VIDRO TEMPERADO E=6mm E MOLDURA DE ALUMÍNIO	SEINFRA	M2	1,40	292,44	409,42
5.11	C2670	VIDRO COMUM EM CAIXILHOS C/MASSA ESP.= 4mm, COLOCADO	SEINFRA	M2	15,04	103,90	1.562,66
5.12	C1971	PORTA DE VIDRO TEMPERADO 2 FOLHAS (1.80X2.10)m E=10mm	SEINFRA	CI	1,00	3.029,84	3.029,84
5.13	72120	VIDRO TEMPERADO INCOLOR, ESPESURA 10MM, FORNECIMENTO E INSTALACAO, INCLUSIVE MASSA PARA VEDACAO	SINAPI	M2	7,98	290,32	2.316,75
6	COBERTURA						16.187,78
6.1	C3006	MADEIRAMENTO P/TELHA FIBROCIMENTO C/ REAPROVEITAMENTO	SEINFRA	M2	225,39	23,94	5.395,84
6.2	C2445	TELHA DE FIBROCIMENTO ONDULADA E=6mm , INCLINAÇÃO 27%	SEINFRA	M2	225,39	34,31	7.733,13
6.3	C1000	CUMEEIRA NORMAL DE FIBROCIMENTO P/TELHA ONDULADA	SEINFRA	M	26,35	31,67	834,50
6.4	C0657	CALHA DE ALUMÍNIO DESENVOLVIMENTO DE 25cm	SEINFRA	M	55,40	40,15	2.224,31
7	IMPERMEABILIZAÇÃO						3.712,58
7.1	C1779	IMPERMEABILIZAÇÃO DE LAJES C/ MANTA ASFÁLTICA PRÉ-FABRICADA, C/ VÉU DE POLIÉSTER	SEINFRA	M2	147,50	25,17	3.712,58
8	REVESTIMENTOS						47.901,18
8.1	C0776	CHAPISCO C/ ARGAMASSA DE CIMENTO E AREIA S/PENEIRAR TRAÇO 1:3 ESP.= 5mm P/ PAREDE	SEINFRA	M2	1.036,50	4,05	4.197,83
8.2	C3245	EMBOÇO C/ ARGAMASSA DE CIMENTO E AREIA S/ PENEIRAR, TRAÇO 1:6	SEINFRA	M2	287,02	18,21	5.226,63
8.3	C3407	REBOCO C/ ARGAMASSA DE CIMENTO E AREIA S/ PENEIRAR, TRAÇO 1:6	SEINFRA	M2	751,11	19,50	14.646,65
8.4	87273	REVESTIMENTO CERÂMICO PARA PAREDES INTERNAS COM PLACAS TIPO ESMALTADA EXTRA DE DIMENSÕES 33X45 CM APLICADAS EM AMBIENTES DE ÁREA MAIOR QUE 5 M² NA ALTURA INTEIRA DAS PAREDES. AF_06/2014	SINAPI	M2	241,22	45,34	10.936,91
8.5	C4431	CERÂMICA ESMALTADA C/ ARG. CIMENTO E AREIA ATÉ 10x10cm (100 cm²) - DECORATIVA P/ PAREDE	SEINFRA	M2	45,79	72,00	3.296,88
8.6	C1102	REJUNTAMENTO C/ ARG. PRÉ-FABRICADA, JUNTA ATÉ 2mm EM CERÂMICA, ATÉ 10x10 cm (100 cm²) - DECORATIVA (PAREDE/PISO)	SEINFRA	M2	45,79	6,74	308,62
8.7	C0781	CHAPISCO C/ ARGAMASSA DE CIMENTO E AREIA S/ PENEIRAR TRAÇO 1:4 P/ TETO	SEINFRA	M2	293,41	7,34	2.153,63
8.8	C3035	REBOCO C/ ARGAMASSA DE CIMENTO E AREIA S/ PENEIRAR TRAÇO 1:6, ESP=20 mm P/ TETO	SEINFRA	M2	293,41	20,39	5.982,63
8.9	C1877	PERFIL DE ALUMÍNIO TIPO (L- T- U)	SEINFRA	M	77,85	14,79	1.151,40
9	PISOS						36.646,72
9.1	C3025	PISO MORTO CONCRETO FCK=13,5MPa C/PREPARO E LANÇAMENTO	SEINFRA	M3	17,60	371,24	6.533,82
9.2	C2184	REGULARIZAÇÃO DE BASE C/ ARGAMASSA CIMENTO E AREIA S/ PENEIRAR, TRAÇO 1.5 - ESP= 3cm, C/IMPERMEABILIZANTE	SEINFRA	M2	293,41	17,64	5.175,75
9.3	87251	REVESTIMENTO CERÂMICO PARA PISO COM PLACAS TIPO ESMALTADA EXTRA DE DIMENSÕES 45X45 CM APLICADA EM AMBIENTES DE ÁREA MAIOR QUE 10 M2. AF_06/2014	SINAPI	M2	293,41	25,97	7.619,86
9.4	C3446	PISO INTERTRAVADO TIPO TIJOLINHO (19,9x10x4)cm CINZA	SEINFRA	M2	92,70	34,23	3.173,12
9.5	C3410	CALÇADA DE PROTEÇÃO EM CIMENTADO C/ BASE DE CONCRETO	SEINFRA	M2	57,85	156,21	9.036,75
9.6	C1869	PEITORIL DE GRANITO L= 15 cm	SEINFRA	M	29,10	48,83	1.420,95
9.7	C2284	SOLFIRA DE GRANITO L= 15cm	SEINFRA	M	54,85	67,21	3.686,47
10	INSTALAÇÕES HIDRAULICAS E LOUÇAS E METAIS						20.963,52
10.1	C2166	REGISTRO DE GAVETA C/CANOPLA CROMADA D= 20mm (3/4")	SEINFRA	UN	22,00	72,60	1.597,20
10.2	C2172	REGISTRO DE PRESSÃO C/CANOPLA CROMADA D= 20mm (3/4")	SEINFRA	UN	3,00	65,68	197,04
10.3	C1525	JOELHO 90 PVC SOLD./ROSCA. D= 20mmX1/2"	SEINFRA	UN	4,00	5,94	23,76
10.4	C1560	JOELHO REDUÇÃO PVC SOLD./ROSCA. D=25mmX1/2"	SEINFRA	UN	7,00	6,55	45,85
10.5	C1739	LUVA PVC SOLD./ROSCA. D=25mmX3/4"	SEINFRA	UN	3,00		

C

Engenheiro Civil
 Nº MG 174.422-D
 CNPJ 05.736.096/0001-74
 José Urias Filho

SÍTIO VOLTA - S/N - ZONA RURAL
 FONE: (88) 99638-0137 | 99276-0120 | E-mail: urias.filho@hotmail.com
 CEP: 63.300-000 | LAVRAS DA MANGABEIRA - CE | INSC. ESTADUAL: 06.680.215-6



10.6	C1559	JOELHO PVC SOLD. AZUL D=25mmX3/4"	SEINFRA	UN	1,00	9,58	9,58
10.7	C1562	JOELHO REDUÇÃO PVC SOLD. AZUL D=25mmX1/2"	SEINFRA	UN	32,00	8,21	262,72
10.8	C0952	COTOVELO PVC SOLD. MARROM D=20mm (1/2")	SEINFRA	UN	5,00	4,95	24,75
10.9	C0953	COTOVELO PVC SOLD. MARROM D=25mm (3/4")	SEINFRA	UN	69,00	5,19	358,11
10.10	C0956	COTOVELO PVC SOLD. MARROM D=50mm (1 1/2")	SEINFRA	UN	1,00	11,93	11,93
10.11	C0019	ADAPTADOR PVC SOLD. FLANGES LIVRES P/CX. D'ÁGUA 20mm (1/2")	SEINFRA	UN	1,00	10,89	10,89
10.12	C0023	ADAPTADOR PVC SOLD. FLANGES LIVRES P/CX. D'ÁGUA 50mm (1 1/2")	SEINFRA	UN	3,00	27,92	83,76
10.13	C3653	ADAPTADOR PVC P/ REGISTRO 25mm (3/4")	SEINFRA	UN	47,00	3,23	151,81
10.14	C0492	BUCHA REDUÇÃO PVC ROSC. D=1 1/2"X3/4" (50X25mm)	SEINFRA	UN	4,00	7,25	29,00
10.15	C2408	TÊ REDUÇÃO PVC SOLD. MARROM D=50X25mm (1 1/2"X3/4")	SEINFRA	UN	12,00	14,87	178,44
10.16	C2381	TÊ PVC SOLD. MARROM D= 25mm (3/4")	SEINFRA	UN	24,00	5,76	138,24
10.17	C2381	TÊ PVC SOLD. MARROM D= 25mm (3/4")	SEINFRA	UN	3,00	13,98	41,94
10.18	C2815	GRADE DE PVC DE 25 mm P/ CAIXA DE NÍVEL	SEINFRA	UN	40,02	3,89	155,68
10.19	C2616	TUBO PVC SOLD. MARROM D= 25mm (3/4")	SEINFRA	M	151,26	5,17	782,01
10.20	C2619	TUBO PVC SOLD. MARROM D= 50mm (1 1/2")	SEINFRA	M	35,63	15,49	551,91
10.21	C0348	BACIA DE LOUÇA BRANCA C/CAIXA ACOPLADA	SEINFRA	UN	7,00	464,46	3.251,22
10.22	C4068	BANCADA DE GRANITO CINZA E=2cm	SEINFRA	M2	9,85	215,24	2.120,11
10.23	C0985	CUBA DE INOX PARA BAN CADA, COMPLETA	SEINFRA	UN	8,00	247,93	1.983,44
10.24	C3513	CHUVEIRO CROMADO C/ ARTICULAÇÃO	SEINFRA	UN	3,00	84,38	253,14
10.25	C3671	CONE PARA EXPURGO EM AÇO INOX COM TAMPA E GRELHA - L=500MM X C=500MM, ALTURA ATÉ 300MM E SAÍDA D=100MM	SEINFRA	UN	1,00	733,72	733,72
10.26	C3004	LAVATÓRIO DE LOUÇA BRANCA S/COLUNA C/TORNEIRA DE METAL E ACESSÓRIOS - PADRÃO POPULAR	SEINFRA	UN	21,00	183,18	3.846,78
10.27	C2311	TANQUE DE AÇO INOXIDÁVEL	SEINFRA	UN	1,00	464,02	464,02
10.28	C2504	TORNEIRA DE PRESSÃO CROMADA LONGA P/PIA	SEINFRA	UN	9,00	64,96	584,64
10.29	C2506	TORNEIRA DE PRESSÃO P/JARDIM DE 3/4"	SEINFRA	UN	2,00	24,00	48,00
10.30	C1898	PEÇAS DE APOIO DEFICIENTES C/TUBO INOX P/WC'S	SEINFRA	M	8,80	188,67	1.660,30
10.31	00037105	CAIXA D'AGUA FIBRA DE VIDRO PARA 5000 LITROS, COM TAMPA	SINAPI	UN	1,00	1.348,77	1.348,77
11	INSTALAÇÕES SANITÁRIAS						12.391,99
11.1	C3584	CAIXA DE GORDURA/SABÃO PRÉ MOLDADA - PADRÃO POPULAR	SEINFRA	UN	5,00	51,74	258,70
11.2	74104/001	CAIXA DE INSPEÇÃO EM ALVENARIA DE TIJOLO MACIÇO 60X60X60CM, REVESTIDA INTERNAMENTE COM BARRA LISA (CIMENTO E AREIA, TRAÇO 1:4) E=2,0CM, COM TAMPA PRÉ-MOLDADA DE CONCRETO E FUNDO DE CONCRETO 15MPA TIPO C - ESCAVAÇÃO E CONFECÇÃO	SINAPI	UN	8,00	112,97	903,76
11.3	C3586	CAIXA SIFONADA 150X150X50cm COM GRELHA - PADRÃO POPULAR	SEINFRA	UN	21,00	32,71	686,91
11.4	C2093	RALO SECO PVC RÍGIDO	SEINFRA	UN	3,00	29,11	87,33
11.5	C1551	JOELHO PVC BRANCO P/ESGOTO D=40mm (1 1/2")	SEINFRA	UN	47,00	8,55	401,85
11.6	C1552	JOELHO PVC BRANCO P/ESGOTO D=50mm (2")	SEINFRA	UN	54,00	9,41	508,14
11.7	C1549	JOELHO PVC BRANCO P/ESGOTO D=100mm (4")	SEINFRA	UN	9,00	19,89	179,01
11.8	C4388	JOELHO 45 PVC BRANCO PARA ESGOTO D=40mm (1 1/4")	SEINFRA	UN	23,00	10,41	239,43
11.9	C4669	JOELHO 45 PVC BRANCO PARA ESGOTO D=50mm (2")	SEINFRA	UN	26,00	11,00	286,00
11.10	C4390	JOELHO 45 PVC BRANCO PARA ESGOTO D=100mm (4")	SEINFRA	UN	2,00	18,07	36,14

[Handwritten signature]

[Handwritten letter 'C']

[Handwritten signature]
 SERVIÇOS E EMPREENDIMENTOS-ME
 CNPJ 05.736.096/0001-74
 Rua do Almeida Murta
 14.422-D



Serviço Empreendimentos-ME

JOSÉ URIAS FILHO - ME

CNPJ: 05.736.096/0001-74



11.11	C3994	JUNÇÃO PVC BRANCO 50 x 50 mm (2" x 2")	SEINFRA	UN	6,00	15,06	90,36
11.12	C1579	JUNÇÃO SIMPLES DE REDUÇÃO PVC P/ESGOTO 75X50mm (3"X2")	SEINFRA	UN	3,00	21,64	64,92
11.13	C1582	JUNÇÃO SIMPLES DE REDUÇÃO PVC P/ESGOTO 100X50mm(4"X2")	SEINFRA	UN	14,00	23,08	323,12
11.14	C1583	JUNÇÃO SIMPLES DE REDUÇÃO PVC P/ESGOTO 100X75mm(4"X3")	SEINFRA	UN	1,00	33,52	33,52
11.15	C1584	JUNÇÃO SIMPLES C/INSPEÇÃO PVC P/ESGOTO D=100mm (4")	SEINFRA	UN	3,00	30,19	90,57
11.16	C1761	LUVA SIMPLES PVC BRANCO P/ESGOTO 50mm (2")	SEINFRA	UN	46,00	15,12	695,52
11.17	C1762	LUVA SIMPLES PVC BRANCO P/ESGOTO 75mm (3")	SEINFRA	UN	4,00	9,65	38,60
11.18	C1758	LUVA SIMPLES PVC BRANCO P/ESGOTO 100mm (4")	SEINFRA	UN	32,00	13,85	443,20
11.19	C2350	TÊ PVC BRANCO C/REDUÇÃO P/ESGOTO D=75X50mm (3"X2")	SEINFRA	UN	1,00	18,89	18,89
11.20	C2347	TÊ PVC BRANCO C/REDUÇÃO P/ESGOTO D=100X50mm (4"X2")	SEINFRA	UN	7,00	23,38	163,66
11.21	C2359	TÊ PVC BRANCO P/ESGOTO D=50MM (2")-JUNTAS SOLO.	SEINFRA	UN	35,00	14,14	494,90
11.22	C2595	TUBO PVC BRANCO P/ESGOTO D=40mm (1 1/2")	SEINFRA	M	37,28	9,41	350,80
11.23	C2596	TUBO PVC BRANCO P/ESGOTO D=50mm (2")	SEINFRA	M	118,07	12,81	1.512,48
11.24	C2598	TUBO PVC BRANCO P/ESGOTO D=75mm (3")	SEINFRA	M	9,97	19,97	199,10
11.25	C2593	TUBO PVC BRANCO P/ESGOTO D=100MM (4")	SEINFRA	M	79,33	23,01	1.825,38
11.26	C2832	FOSSA SÉPTICA E SUMIDOURO EM ALVENARIA	SEINFRA	UN	1,00	2.459,70	2.459,70
12	INSTALAÇÕES ELÉTRICAS						21.783,30
12.1	C2068	QUADRO DE DISTRIBUIÇÃO DE LUZ EMBUTIR ATÉ 24 DIVISÕES 332X332X95mm, C/BARRAMENTO	SEINFRA	UN	1,00	289,71	289,71
12.2	C3579	QUADRO DE MEDIÇÃO PADRÃO COELCE - PADRÃO POPULAR	SEINFRA	UN	1,00	66,13	66,13
12.3	C1130	DISJUNTOR TRIPOLAR EM QUADRO DE DISTRIBUIÇÃO 70A	SEINFRA	UN	2,00	95,69	191,38
12.4	C1096	DISJUNTOR MONOPOLAR EM QUADRO DE DISTRIBUIÇÃO 25A	SEINFRA	UN	1,00	14,89	14,89
12.5	C1093	DISJUNTOR MONOPOLAR EM QUADRO DE DISTRIBUIÇÃO 16A	SEINFRA	UN	1,00	14,89	14,89
12.6	C1092	DISJUNTOR MONOPOLAR EM QUADRO DE DISTRIBUIÇÃO 10A	SEINFRA	UN	19,00	14,89	282,91
12.7	C1494	INTERRUPTOR UMA TECLA SIMPLES 10A 250V	SEINFRA	UN	15,00	10,61	159,15
12.8	C1479	INTERRUPTOR DUAS TECLAS SIMPLES 10A 250V	SEINFRA	UN	2,00	16,15	32,30
12.9	C1489	INTERRUPTOR TRÊS TECLAS SIMPLES 10A 250V	SEINFRA	UN	1,00	24,65	24,65
12.10	C1496	INTERRUPTOR UMA TECLA SIMPLES E TOMADA UNIVERSAL 10A 250V	SEINFRA	UN	10,00	21,90	219,00
12.11	C1483	INTERRUPTOR DUAS TECLAS SIMPLES E TOMADA 10A 250V	SEINFRA	UN	1,00	28,27	28,27
12.12	C1481	INTERRUPTOR DUAS TECLAS PARALELO 10A 250V	SEINFRA	UN	2,00	25,56	51,16
12.13	C2493	TOMADA UNIVERSAL 10A 250V	SEINFRA	UN	62,00	10,52	652,24
12.14	C2480	TOMADA 2 POLOS MAIS TERRA 20A - 250V, SISTEMA "X"	SEINFRA	UN	5,00	17,47	87,35
12.15	C4562	DISPOSITIVO DE PROTEÇÃO CONTRA SURTOS DE TENSÃO - DPS's - 40 KA/440V	SEINFRA	UN	4,00	102,58	410,32
12.16	CA107	ARANDELA PARA LÂMPADA INCANDESCENTE 60W EM ALUMÍNIO ANODIZADO E PINTADO POR PROCESSO ELETROSTÁTICO COM REFLETOR EM ALUMÍNIO ANODIZADO ALTO BRILHO	SEINFRA	UN	2,00	113,22	226,44
12.17	C1665	LUMINÁRIA FLUORESCENTE COMPLETA C/2 LÂMPADAS DE 20W	SEINFRA	UN	49,00	69,56	3.409,42
12.18	C1666	LUMINÁRIA FLUORESCENTE COMPLETA C/2 LÂMPADAS DE 40W	SEINFRA	UN	9,00	80,91	728,19
12.19	C1662	LUMINÁRIA FLUORESCENTE COMPLETA (1 X 16)W	SEINFRA	UN	8,00	62,80	502,40
12.20	C1638	LUMINÁRIA FLUORESCENTE COMPLETA (2 X 32)W	SEINFRA	UN	1,00	116,37	116,37
12.21	C4412	LUMINÁRIA DE PISO MÓVEL, CORPO EM ALUMÍNIO, REFLETOR EM ALUMÍNIO ANODIZADO COM PROTETOR DE VIDRO EM GRADE DE ALUMÍNIO	SEINFRA	UN	5,00	190,32	951,66

Handwritten signature

C

Handwritten signature and stamp: JUF-SERVICOS E EMPREENDIMENTOS-ME, CNPJ: 05.736.096/0001-74, Manoel Dias de Almeida Murta, Advogado Civil, 174.422-D

SÍTIO VOLTA - S/N - ZONA RURAL
FONE: (88) 99638-0137 | 99276-0120 | E-mail: urias.filho@hotmail.com
CEP: 63.300-000 | LAVRAS DA MANGABEIRA - CE | INSC. ESTADUAL: 06.680.215-6

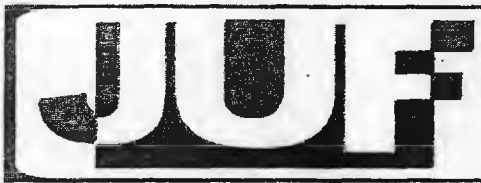

Serviço Empreendimentos-ME

JOSÉ URIAS FILHO - ME

CNPJ: 05.736.096/0001-74

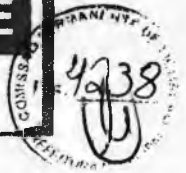

12.22	91924	CABO DE COBRE FLEXÍVEL ISOLADO, 1,5 MM ² , ANTI-CHAMA 450/750 V, PARA CIRCUITOS TERMINAIS - FORNECIMENTO E INSTALAÇÃO. AF_12/2015	SINAPI	M	429,70	1,32	567,20	
12.23	91926	CABO DE COBRE FLEXÍVEL ISOLADO, 2,5 MM ² , ANTI-CHAMA 450/750 V, PARA CIRCUITOS TERMINAIS - FORNECIMENTO E INSTALAÇÃO. AF_12/2015	SINAPI	M	2.088,65	2,43	5.075,42	
12.24	C0534	CABO ISOLADO PVC 750V 4MM ²	SEINFRA	M	25,20	4,45	112,14	
12.25	C0527	CABO ISOLADO PVC 750V 16MM ²	SEINFRA	M	121,50	10,22	1.241,73	
12.26	C1184	ELETRODUTO FLEXÍVEL, TIPO GARGANTA	SEINFRA	M	625,00	9,97	6.231,25	
12.27	C0636	CAIXA DE PASSAGEM EM ALVENARIA - 1/2 TIJOLO COMUM	SEINFRA	M2	1,00	86,53	86,53	
13	PINTURA							24.071,34
13.1	C1208	EMASSAMENTO DE PAREDES INTERNAS 2 DEMÃOS C/MASSA DE PVA	SEINFRA	M2	991,09	9,66	9.573,93	
13.2	88489	APLICAÇÃO MANUAL DE PINTURA COM TINTA LÁTEX ACRÍLICA EM PAREDES, DUAS DEMÃOS. AF_06/2014	SINAPI	M2	697,68	9,45	6.593,08	
13.3	88490	APLICAÇÃO MECÂNICA DE PINTURA COM TINTA LÁTEX PVA EM TETO, DUAS DEMÃOS. AF_06/2014	SINAPI	M2	293,41	7,23	2.121,35	
13.4	88415	APLICAÇÃO MANUAL DE FUNDO SELADOR ACRÍLICO EM PAREDES EXTERNAS DE CASAS. AF_06/2014	SINAPI	M2	265,57	1,91	507,24	
13.5	95305	TEXTURA ACRÍLICA, APLICAÇÃO MANUAL EM PAREDE, UMA DEMÃO. AF_09/2016	SINAPI	M2	265,57	9,83	2.610,55	
13.6	C1206	EMASSAMENTO DE ESQUADRIAS DE MADEIRA P/TINTA ÓLEO OU ESMALTE 2 DEMÃOS	SEINFRA	M2	96,60	11,92	1.151,47	
13.7	C1280	ESMALTE DUAS DEMÃOS EM ESQUADRIAS DE MADEIRA	SEINFRA	M2	96,60	13,19	1.274,15	
13.8	C1279	ESMALTE DUAS DEMÃOS EM ESQUADRIAS DE FERRO	SEINFRA	M2	9,30	23,00	213,90	
13.9	C0588	CAIAÇÃO EM DUAS DEMÃOS COM SUPERCAL	SEINFRA	M2	8,85	2,90	25,67	
14	DIVERSOS							41.614,17
14.1	C1807	MURO CONTORNO DE ALVENARIA E CONCRETO(PILAR+CINTA), INCLUSIVE PINTURA	SEINFRA	M2	155,40	170,27	26.459,96	
14.2	C4728	CERCA/GRADIL NYLOFOR H=2,43M, MALHA 5 X 20CM - FIO 4,30MM, COM FIXADORES DE POLIAMIDA EM POSTE 40 x 80 MM CHUMBADOS EM BASE DE CONCRETO (EXCLUSIVE ESTA), REVESTIDOS EM POLIESTER POR PROCESSO DE PINTURA ELETROSTÁTICA (GRADIL E POSTE), NAS CORES VERDE OU BRANCA - FORNECIMENTO E INSTALAÇÃO	SEINFRA	M	24,70	245,96	6.075,21	
14.3	C4557	PORTÃO DESLIZANTE NYLOFOR, COMPOSTO DE QUADRO, PAINÉIS E ACESSÓRIOS COM PINTURA ELETROSTÁTICA COM TINTA POLIESTER, NAS CORES VERDE OU BRANCA, COM POSTE EM AÇO REVESTIDO, COR VERDE OU BRANCA - FORNECIMENTO E MONTAGEM	SEINFRA	M2	12,15	423,29	5.142,97	
14.4	C3449	MEIO FIO PRÉ MOLDADO (0,07x0,30x1,00)m C/REJUNTAMENTO	SEINFRA	M	30,00	16,71	501,30	
14.5	C1430	GRAMA EM PLACAS E=6 CM FORNECIMENTO E PLANTIO	SEINFRA	M2	60,27	11,70	705,16	
14.6	CD112	ARBUSTOS ORNAMENTAIS EM GERAL. C/ ALTURA MÍNIMA DE 50CM	SEINFRA	UN	30,00	19,33	579,90	
14.7	C1628	LIMPEZA GERAL	SEINFRA	M2	349,54	6,15	2.149,67	

VALOR ORÇAMENTO:	364.811,74
VALOR BDI TOTAL:	105.138,74
VALOR TOTAL:	469.950,48

Handwritten signature

Handwritten letter 'C'

Handwritten signature: Manoel Dias do Almeida Murta
 ME-SERVIÇOS E EMPREENDIMENTOS-ME
 CNPJ: 05.736.096/0001-74
 Manoel Dias do Almeida Murta
 Empreendedor Civil
 CREA Nº MG 174.422-D

SÍTIO VOLTA - S/N - ZONA RURAL
 FONE: (88) 99638-0137 | 99276-0120 | E-mail: urias.filho@hotmail.com
 CEP: 63.300-000 | LAVRAS DA MANGABEIRA - CE | INSC. ESTADUAL: 06.680.215-6

4239
COMISSÃO

RELATÓRIO ANALÍTICO - COMPOSIÇÕES DE CUSTOS							
JUF	OBRA:	PREFEITURA MUNICIPAL DE VARZEA ALEGRE-CE	DATA:	31/08/2017	BDI:	28,82%	
			FONTE	VERSÃO	HORA	MES	REF.
			SBC	2017/08 - Fortaleza	118,46%	-	08/2017
		SEINFRA	024.1 COM DESONERAÇÃO	87,01%	-	03/2016	
		SICRO	2016/11 SEM DESONERAÇÃO	118,48%	-	03/2017	
		SICRO	2017/01	-	-	01/2017	
		SINAPI	2017/07 SEM DESONERAÇÃO	118,24%	74,40%	08/2017	
		COMPOSIÇÕES PRÓPRIAS					

1.1. C2102 - RASPAGEM E LIMPEZA DO TERRENO (M2)

MAO DE OBRA	FONTE	UNID	COEFICIENTE	PREÇO UNITÁRIO	TOTAL
12543	SERVENTE	SEINFRA	H	0,23986813	9,13
					TOTAL MAO DE OBRA: 2,19
					VALOR: 2,19

1.2. C2850 - INSTALAÇÕES PROVISÓRIAS DE LUZ, FORÇA, TELEFONE E LÓGICA (UN)

MATERIAL	FONTE	UNID	COEFICIENTE	PREÇO UNITÁRIO	TOTAL
10125	ARMAÇÃO REX TRIFASICA COM ROLDANA	SEINFRA	UN	0,96203588	49,69
10355	CABO ISOLADO PVC 750V 10MM2	SEINFRA	M	57,72215273	4,33
10812	COFELCE - LIGAÇÃO TRIFASICA	SEINFRA	UN	0,96203588	369,65
10840	CONECTOR PARA CABO 10.0MM2	SEINFRA	UN	3,84814352	2,35
10952	CURVA DE PVC RIGIDO PARA ELETRODUTO DE 1"	SEINFRA	UN	1,92407176	2,90
11070	ELETRODUTO DE PVC RIGIDO 1"	SEINFRA	M	5,77221527	4,25
11406	LUVA DE PVC RIGIDO PARA ELETRODUTO 1"	SEINFRA	UN	1,92407176	1,25
12352	HASTE DE ATERRAMENTO COPERWELD 5/8" x 2.40M	SEINFRA	UN	0,96203588	25,92
12383	NOFUSE DE 70 A.	SEINFRA	UN	0,96203588	70,24
12405	POSTE DE CONCRETO DUPLO T 150/9	SEINFRA	UN	0,96203588	420,00
12413	QUADRO DE MEDIÇÃO TRIFASICA EM POSTE	SEINFRA	UN	0,96203588	272,40
					TOTAL MATERIAL: 1483,54
					VALOR: 1.453,54

1.3. C2851 - INSTALAÇÕES PROVISÓRIAS DE ÁGUA (UN)

MAO DE OBRA	FONTE	UNID	COEFICIENTE	PREÇO UNITÁRIO	TOTAL
10498	CARPINTEIRO	SEINFRA	H	7,69629832	13,46
12543	SERVENTE	SEINFRA	H	7,69629832	9,13
					TOTAL MAO DE OBRA: 113,86
MATERIAL	FONTE	UNID	COEFICIENTE	PREÇO UNITÁRIO	TOTAL
10020	ADAPTADOR SOLDÁVEL C/FLANGE P/CX D'ÁGUA 32x1"	SEINFRA	UN	0,96203729	14,41
10403	CAGECE - LIGAÇÃO DE ÁGUA	SEINFRA	UN	0,96203729	79,00
10405	CAIBRO DE 2"x1"	SEINFRA	M	9,62037290	2,84
10409	CAIXA D'ÁGUA DE FIBROCIMENTO DE 1000 L, COM TAMPA	SEINFRA	UN	0,48101865	297,91
12201	TUBO PVC SOLDÁVEL DE 32MM (1')	SEINFRA	M	3,84814916	6,00
12367	LINHA DE MADEIRA DE LEI DE 6"x3"	SEINFRA	M	9,62037290	31,50
12369	LINHA EM MADEIRA DE LEI DE 4"x2"	SEINFRA	M	4,81018645	14,00
12410	PREGO 2 1/2" x 10	SEINFRA	KG	0,48101865	9,40
					TOTAL MATERIAL: 658,48
SERVICO	FONTE	UNID	COEFICIENTE	PREÇO UNITÁRIO	TOTAL
C0836	CONCRETO NÃO ESTRUTURAL PREPARO MANUAL	SEINFRA	M3	0,12025466	291,13
					TOTAL SERVIÇO: 35,61
					VALOR: 867,35

1.4. C0369 - BARRACÃO ABERTO (M2)

MAO DE OBRA	FONTE	UNID	COEFICIENTE	PREÇO UNITÁRIO	TOTAL
10498	CARPINTEIRO	SEINFRA	H	0,12025466	13,28
12391	PEDREIRO	SEINFRA	H	0,49331865	6,64
12543	SERVENTE	SEINFRA	H	0,23986813	11,26



Serviço Empreendimentos-ME
JOSÉ URIAS FILHO - ME
CNPJ: 05.736.096/0001-74



						TOTAL MAO DE OBRA:		31,18
MATERIAL		FONTE	UNID	COEFICIENTE	PREÇO UNITÁRIO	TOTAL		
I0197	BARROTE DE 2"x2"	SEINFRA	M	0.60846408	4,74	2,88		
I0198	PONTALETE / BARROTE DE 3"x3" - APARELHADO	SEINFRA	M	1.64444031	18,76	30,85		
I0983	DISJUNTOR MONOPOLAR 20A	SEINFRA	UN	0.09870105	8,30	0,82		
I1075	ELETRODUTO DE PVC RIGIDO 3/4"	SEINFRA	M	0.09870105	3,20	0,32		
I2340	FIO DE COBRE ANTICHAMA 2.5MM2	SEINFRA	M	3.08801533	1,07	3,30		
I2357	INTERRUPTOR DE SOBREPOR 1 SEÇÃO	SEINFRA	UN	0.06580070	8,20	0,54		
I2373	LÂMPADA INCANDESCENTE DE 100W	SEINFRA	UN	0.09870105	2,03	0,20		
I2408	PREGO 1 1/2" x 14	SEINFRA	KG	0.09870105	9,40	0,93		
I2429	TABUA DE VIROLA DE 12"x 1"	SEINFRA	M2	0.09870105	20,60	2,03		
I2440	TELHA DE FIBROCIMENTO DE 4MM (0.50 x 2.44M)	SEINFRA	UN	0.65781460	17,36	11,42		
I2444	TOMADA UNIVERSAL DE SOBREPOR	SEINFRA	UN	0.19682491	6,50	1,28		
						TOTAL MATERIAL:		64,67
SERVICO		FONTE	UNID	COEFICIENTE	PREÇO UNITÁRIO	TOTAL		
C0836	CONCRETO NÃO ESTRUTURAL PREPARO MANUAL	SEINFRA	M3	0.01423758	291,13	4,14		
						TOTAL SERVICOS:		4,14
						VALOR:		89,90

1.5. C1630 - LOCAÇÃO DA OBRA - EXECUÇÃO DE GABARITO (M2)

MAO DE OBRA		FONTE	UNID	COEFICIENTE	PREÇO UNITÁRIO	TOTAL		
I0498	CARPINTEIRO	SEINFRA	H	0.12499660	13,46	1,68		
I2543	SERVENTE	SEINFRA	H	0.12499660	9,13	1,14		
						TOTAL MAO DE OBRA:		2,82
MATERIAL		FONTE	UNID	COEFICIENTE	PREÇO UNITÁRIO	TOTAL		
I0101	ARAME GALVANIZADO N.16 BWG	SEINFRA	KG	0.01923025	14,60	0,28		
I1691	PONTALETE / BARROTE DE 3"x3"	SEINFRA	M	0.03846049	14,79	0,57		
I1724	PREGO	SEINFRA	KG	0.01153815	9,40	0,11		
I2429	TABUA DE VIROLA DE 12"x 1"	SEINFRA	M2	0.00865361	20,60	0,18		
						TOTAL MATERIAL:		1,14
						VALOR:		3,96

1.6. C4541 - PLACA PADRÃO DE OBRA, TIPO BANNER (M2)

MAO DE OBRA		FONTE	UNID	COEFICIENTE	PREÇO UNITÁRIO	TOTAL		
I1530	MONTADOR	SEINFRA	H	2.88628792	13,46	38,85		
I3391	PEDREIRO	SEINFRA	H	2.88628792	13,46	38,85		
I2543	SERVENTE	SEINFRA	H	2.88628792	9,13	26,35		
						TOTAL MAO DE OBRA:		104,05
MATERIAL		FONTE	UNID	COEFICIENTE	PREÇO UNITÁRIO	TOTAL		
I0871	COTOVELO AÇO GALVANIZADO DE 1 1/2"	SEINFRA	UN	0.16355632	16,23	2,65		
I1945	TE AÇO GALVANIZADO DE 1 1/2'	SEINFRA	UN	0.16355632	17,60	2,88		
I2170	TUBO AÇO GALVANIZADO DE 40MM (1 1/2")	SEINFRA	M	1.44314396	22,40	32,33		
I8395	LONA C/ APLICAÇÃO DE ILHOS E LACRES, IMPRESSA C/ LOGOMARCAS E DESCRIÇÃO DA OBRA	SEINFRA	M2	0.96209597	79,39	76,38		
						TOTAL MATERIAL:		114,24
SERVICO		FONTE	UNID	COEFICIENTE	PREÇO UNITÁRIO	TOTAL		
C0830	CONCRETO CICLÓPICO FCX 15 MPa COM AGREGADO ADQUIRIDO	SEINFRA	M3	0.01202620	361,63	4,35		
						TOTAL SERVICOS:		4,35
						VALOR:		222,64

2.1. C2784 - ESCAVAÇÃO MANUAL SOLO DE 1A.CAT. PROF. ATÉ 1.50m (M3)

MAO DE OBRA		FONTE	UNID	COEFICIENTE	PREÇO UNITÁRIO	TOTAL		
I2543	SERVENTE	SEINFRA	H	2.54787433	9,33	23,26		
						TOTAL MAO DE OBRA:		23,26
						VALOR:		23,26

SÍTIO VOLTA - S/N - ZONA RURAL
FONE: (88) 99638-0137 | 99276-0120 | E-mail: urias.filho@hotmail.com
GEP: 63.300-000 | LAVRAS DA MANGABEIRA - CE | INSC. ESTADUAL: 06.680.215-6



2.2. C2860 - LASTRO DE AREIA ADQUIRIDA (M3)

MAO DE OBRA		FONTE	UNID	COEFICIENTE	PREÇO UNITÁRIO	TOTAL
12543	SERVENTE	SEINFRA	H	1,25054362	9,13	11,42
TOTAL MAO DE OBRA:						11,42
MATERIAL		FONTE	UNID	COEFICIENTE	PREÇO UNITÁRIO	TOTAL
10108	AREIA GROSSA	SEINFRA	M3	1,10625012	50,00	55,31
TOTAL MATERIAL:						55,31
VALOR:						66,73

2.3. C0096 - REATERRO APOILOADO (M3)

MAO DE OBRA		FONTE	UNID	COEFICIENTE	PREÇO UNITÁRIO	TOTAL
12543	SERVENTE	SEINFRA	H	2,40449407	9,13	21,95
16815	ENCARREGADO DE TURMA / FEITOR	SEINFRA	H	0,09617977	25,13	2,42
TOTAL MAO DE OBRA:						24,37
VALOR:						24,37

3.1. C1609 - LASTRO DE CONCRETO INCLUINDO PREPARO E LANÇAMENTO (M3)

MAO DE OBRA		FONTE	UNID	COEFICIENTE	PREÇO UNITÁRIO	TOTAL
12391	PEDREIRO	SEINFRA	H	1,92376115	13,46	25,89
12543	SERVENTE	SEINFRA	H	15,39008917	9,13	140,51
TOTAL MAO DE OBRA:						166,41
MATERIAL		FONTE	UNID	COEFICIENTE	PREÇO UNITÁRIO	TOTAL
10109	AREIA MEDIA	SEINFRA	M3	0,67139264	46,00	30,88
10280	BRITA	SEINFRA	M3	0,84453114	56,00	47,29
10805	CIMENTO PORTLAND	SEINFRA	KG	211,61372615	0,50	105,81
TOTAL MATERIAL:						183,98
VALOR:						350,39

3.2. C0054 - ALVENARIA DE EMBASAMENTO DE PEDRA ARGAMASSADA (M3)

MAO DE OBRA		FONTE	UNID	COEFICIENTE	PREÇO UNITÁRIO	TOTAL
12391	PEDREIRO	SEINFRA	H	5,77196072	13,46	77,69
12543	SERVENTE	SEINFRA	H	8,65794108	9,13	79,05
TOTAL MAO DE OBRA:						156,74
MATERIAL		FONTE	UNID	COEFICIENTE	PREÇO UNITÁRIO	TOTAL
10109	AREIA MEDIA	SEINFRA	M3	0,35093521	46,00	16,14
10805	CIMENTO PORTLAND	SEINFRA	KG	105,33828311	0,50	52,67
11600	PEDRA DE MÃO (RACHÃO)	SEINFRA	M3	1,05819280	45,37	48,01
TOTAL MATERIAL:						116,82
VALOR:						273,56

3.3. C1405 - FORMA PLANA CHAPA COMPENSADA RESINADA, ESP.= 12mm UTIL. 3 X (M2)

MAO DE OBRA		FONTE	UNID	COEFICIENTE	PREÇO UNITÁRIO	TOTAL
10041	AJUDANTE DE CARPINTEIRO	SEINFRA	H	1,29889041	10,47	13,60
10498	CARPINTEIRO	SEINFRA	H	1,29889041	13,46	17,48
TOTAL MAO DE OBRA:						31,08
MATERIAL		FONTE	UNID	COEFICIENTE	PREÇO UNITÁRIO	TOTAL
10529	CHAPA COMPENSADO RESINADO 12MM (1.10 X 2.20M)	SEINFRA	M2	0,41372065	18,17	7,60
10965	DESMOLDANTE PARA FORMAS	SEINFRA	L	0,09621410	6,88	0,64
11691	PONTALETE / BARROTE DE 3"x3"	SEINFRA	M	1,92428209	14,96	28,46
11728	PREGO 18X27	SEINFRA	KG	0,24053526	9,40	2,26
11846	SARRAFO DE 1"x4"	SEINFRA	M	1,47207580	4,70	6,98
11916	TÁBUA DE 1" DE 3A. - L = 30cm	SEINFRA	M	1,05942568	9,18	9,51
TOTAL MATERIAL:						55,45
VALOR:						86,53

Handwritten signature and stamp:
 JUF-SERVÍCIOS EMPREENDIMENTOS-ME
 Manoel Dias de Almeida Junior
 Engenheiro Civil
 CREA-MG 17.222-2-D



Serviço Empreendimentos-ME

JOSÉ URIAS FILHO - ME

CNPJ: 05.736.096/0001-74



3.4. C0214 - ARMADURA CA-25 MÉDIA D= 6,3 A 10,0mm (KG)

Table with 6 columns: MAO DE OBRA, FONTE, UNID, COEFICIENTE, PREÇO UNITÁRIO, TOTAL. Includes rows for labor (AJUDANTE DE ARMADOR/FERREIRO, ARMADOR/FERREIRO) and materials (ARAME RECOZIDO N.18 BWG, AÇO CA-25).

3.5. C0217 - ARMADURA CA-60 FINA D=3,40 A 6,40mm (KG)

Table with 6 columns: MAO DE OBRA, FONTE, UNID, COEFICIENTE, PREÇO UNITÁRIO, TOTAL. Includes rows for labor and materials (ARAME RECOZIDO N.18 BWG, AÇO CA-60).

3.6. C0842 - CONCRETO P/VIBR., FCK 20 MPa COM AGREGADO ADQUIRIDO (M3)

Table with 6 columns: EQUIPAMENTO, MAO DE OBRA, MATERIAL, FONTE, UNID, COEFICIENTE, PREÇO UNITÁRIO, TOTAL. Includes rows for equipment (BETONEIRA ELÉTRICA 580L) and materials (AREIA MEDIA, CIMENTO PORTLAND, PEDRISCO).

3.7. C4420 - LAJE PRÉ-FABRICADA P/ FÔRRO - VÃO ACIMA DE 4,01 m (M2)

Table with 6 columns: MAO DE OBRA, MATERIAL, SERVICIO, FONTE, UNID, COEFICIENTE, PREÇO UNITÁRIO, TOTAL. Includes rows for labor, materials (AÇO CA-60, PONTALETE, PREGO, SARRAFO, TABUA, LAJE PRÉ-FABRICADA) and services (CONCRETO P/VIBR., LANÇAMENTO E APLICAÇÃO DE CONCRETO).

SÍTIO VOLTA - S/N - ZONA RURAL

FONE: (88) 99638-0137 | 99276-0120 | E-mail: urias.filho@hotmail.com

CEP: 63.300-000 | LAVRAS DA MANGABEIRA - CE | INSC. ESTADUAL: 06.680.215-6



Serviço Empreendimentos-ME

JOSÉ URIAS FILHO - ME

CNPJ: 05.736.096/0001-74

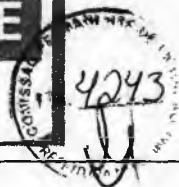

3.8. C1604 - LANÇAMENTO E APLICAÇÃO DE CONCRETO S/ ELEVAÇÃO (M3)

MAO DE OBRA		FORTE	UNID	COEFICIENTE	PREÇO UNITÁRIO	TOTAL
12391	PEDREIRO	SEINFRA	H	1,92386730	13,46	25,90
12543	SERVENTE	SEINFRA	H	5,77160190	9,13	52,69
					TOTAL MAO DE OBRA:	78,59
					VALOR:	78,59

4.1. C0073 - ALVENARIA DE TIJOLO CERÂMICO FURADO (9x19x19)cm C/ARGAMASSA MISTA DE CAL HIDRATADA ESP.=10cm (1:2:8) (M2)

MAO DE OBRA		FORTE	UNID	COEFICIENTE	PREÇO UNITÁRIO	TOTAL
12391	PEDREIRO	SEINFRA	H	0,96197805	13,46	12,95
12543	SERVENTE	SEINFRA	H	1,07741542	9,13	9,84
					TOTAL MAO DE OBRA:	22,79

MATERIAL		FORTE	UNID	COEFICIENTE	PREÇO UNITÁRIO	TOTAL
10109	AREIA MEDIA	SEINFRA	M3	0,01442967	46,00	0,66
10441	CAL HIDRATADA	SEINFRA	KG	2,09711215	0,74	1,55
10805	CIMENTO PORTLAND	SEINFRA	KG	2,09711215	0,50	1,05
1081	TIJOLO CERÂMICO FURADO 9X19X19CM	SEINFRA	UN	24,04945134	0,42	10,10
					TOTAL MATERIAL:	13,36
					VALOR:	36,15

4.2. C2666 - VERGA RETA DE CONCRETO ARMADO (M3)

EQUIPAMENTO		FORTE	UNID	COEFICIENTE	PREÇO UNITÁRIO	TOTAL
10682	BETONEIRA ELÉTRICA 580L (CHP)	SEINFRA	H	0,68692923	20,09	13,80
					TOTAL EQUIPAMENTO:	13,80

MAO DE OBRA		FORTE	UNID	COEFICIENTE	PREÇO UNITÁRIO	TOTAL
10037	AJUDANTE	SEINFRA	H	11,83365486	10,47	123,90
10121	ARMADOR/FERREIRO	SEINFRA	H	4,61801165	13,46	62,16
10498	CARPINTEIRO	SEINFRA	H	7,21564321	13,46	97,12
12391	PEDREIRO	SEINFRA	H	1,92417152	13,46	25,90
12543	SERVENTE	SEINFRA	H	11,54502913	9,13	105,41
					TOTAL MAO DE OBRA:	414,48

MATERIAL		FORTE	UNID	COEFICIENTE	PREÇO UNITÁRIO	TOTAL
10103	ARAME RECOZIDO N.18 BWG	SEINFRA	KG	1,15450292	9,97	11,51
10109	AREIA MEDIA	SEINFRA	M3	0,59986047	46,00	27,59
10157	AÇO CA-25	SEINFRA	KG	57,72614567	4,06	234,36
1280	BRITA	SEINFRA	M3	0,84471129	56,00	47,30
10805	CIMENTO PORTLAND	SEINFRA	KG	315,17929534	0,50	157,59
11691	PONTALETE / BARROTE DE 3"x3"	SEINFRA	M	0,57725145	14,79	8,54
11728	PREGO 18X27	SEINFRA	KG	1,92417152	9,40	18,09
11916	TABUA DE 1" DE 3A. - L= 30cm	SEINFRA	M	4,81042881	6,18	29,73
					TOTAL MATERIAL:	634,71
					VALOR:	965,00

4.3. C0773 - CHAPIM PRÉ-MOLDADO DE CONCRETO (M2)

EQUIPAMENTO		FORTE	UNID	COEFICIENTE	PREÇO UNITÁRIO	TOTAL
10682	BETONEIRA ELÉTRICA 580L (CHP)	SEINFRA	H	0,01924313	20,09	0,39
					TOTAL EQUIPAMENTO:	0,39

MAO DE OBRA		FORTE	UNID	COEFICIENTE	PREÇO UNITÁRIO	TOTAL
10121	ARMADOR/FERREIRO	SEINFRA	H	0,78972527	13,46	10,36
10498	CARPINTEIRO	SEINFRA	H	0,67350961	13,46	9,07
12391	PEDREIRO	SEINFRA	H	0,28861998	13,46	3,89
12543	SERVENTE	SEINFRA	H	1,08392225	9,13	9,66
					TOTAL MAO DE OBRA:	32,97

MATERIAL		FORTE	UNID	COEFICIENTE	PREÇO UNITÁRIO	TOTAL
10103	ARAME RECOZIDO N.18 BWG	SEINFRA	KG	0,01924313	9,97	0,19

SÍTIO VOLTA - S/N - ZONA RURAL

FONE: (88) 99638-0137 | 99276-0120 | E-mail: urias.filho@hotmail.com
CEP: 63.300-000 | LAVRAS DA MANGABEIRA - CE | INSC. ESTADUAL: 06.680.215-6



Serviço Empreendimentos-ME

JOSÉ URIAS FILHO - ME

CNPJ: 05.736.096/0001-74



ITEM	DESCRIÇÃO	UNID	QTD	VALOR UNITÁRIO	TOTAL
I0108	AREIA GROSSA	M3	0,03848627	50,00	1,92
I0163	AÇO CA-50	KG	1,29891140	3,96	5,14
I0528	CHAPA COMPENSADO RESINADO 10MM (1.10 X 2.20M)	M2	0,96215659	14,42	13,87
I0805	CIMENTO PORTLAND	KG	16,70303842	0,50	8,35
I1605	PEDRISCO	M3	0,08659410	63,20	5,47
I1724	PREGO	KG	0,01924313	9,40	0,18
TOTAL MATERIAL:					35,14
VALOR:					88,50

5.1. C1994 - PORTA TIPO PARANÁ (S/ACESSÓRIOS) (M2)

MAO DE OBRA		FUNÇÃO	UNID	COEFICIENTE	PREÇO UNITÁRIO	TOTAL
I0041	AJUDANTE DE CARPINTEIRO	SEINFRA	H	1,14501477	10,47	11,99
I0498	CARPINTEIRO	SEINFRA	H	1,14501477	13,46	15,41
TOTAL MAO DE OBRA:						27,40
MATERIAL		FUNÇÃO	UNID	COEFICIENTE	PREÇO UNITÁRIO	TOTAL
I1715	PORTA TIPO PARANÁ	SEINFRA	M2	0,96219729	47,62	45,82
TOTAL MATERIAL:						45,82
VALOR:						73,22

5.2. C1361 - FECHADURA COMPLETA PARA PORTA INTERNA (UN)

MAO DE OBRA		FUNÇÃO	UNID	COEFICIENTE	PREÇO UNITÁRIO	TOTAL
I0041	AJUDANTE DE CARPINTEIRO	SEINFRA	H	1,92435641	10,47	20,15
I0498	CARPINTEIRO	SEINFRA	H	1,92435641	13,46	25,90
TOTAL MAO DE OBRA:						46,05
MATERIAL		FUNÇÃO	UNID	COEFICIENTE	PREÇO UNITÁRIO	TOTAL
I1155	FECHADURA COMPLETA PARA PORTA INTERNA	SEINFRA	UN	0,96217821	46,00	44,26
TOTAL MATERIAL:						44,26
VALOR:						90,31

5.3. C1360 - FECHADURA COMPLETA PARA PORTA EXTERNA (UN)

MAO DE OBRA		FUNÇÃO	UNID	COEFICIENTE	PREÇO UNITÁRIO	TOTAL
I0041	AJUDANTE DE CARPINTEIRO	SEINFRA	H	1,92427346	10,47	20,15
I0498	CARPINTEIRO	SEINFRA	H	1,92427346	13,46	25,90
TOTAL MAO DE OBRA:						46,05
MATERIAL		FUNÇÃO	UNID	COEFICIENTE	PREÇO UNITÁRIO	TOTAL
I1154	FECHADURA COMPLETA PARA PORTA EXTERNA	SEINFRA	UN	0,96213673	52,50	50,51
TOTAL MATERIAL:						50,51
VALOR:						96,56

5.4. C1143 - DOBRADIÇA CROMADA 3 1/2" X 3" (UN)

MAO DE OBRA		FUNÇÃO	UNID	COEFICIENTE	PREÇO UNITÁRIO	TOTAL
I0041	AJUDANTE DE CARPINTEIRO	SEINFRA	H	0,24047260	10,47	2,52
I0498	CARPINTEIRO	SEINFRA	H	0,24047260	13,46	3,24
TOTAL MAO DE OBRA:						5,76
MATERIAL		FUNÇÃO	UNID	COEFICIENTE	PREÇO UNITÁRIO	TOTAL
I1028	DOBRADIÇA CROMADA 3 1/2"X3" REF.1523	SEINFRA	UN	0,96189040	13,65	13,13
I1587	PARAFUSO PARA MADEIRA 1 3/4"X10MM	SEINFRA	UN	5,77134240	0,15	0,87
TOTAL MATERIAL:						14,00
VALOR:						19,75

5.5. C1408 - FORRAMENTO OU BATENTE DE MADEIRA (M)

MAO DE OBRA		FUNÇÃO	UNID	COEFICIENTE	PREÇO UNITÁRIO	TOTAL
I0041	AJUDANTE DE CARPINTEIRO	SEINFRA	H	1,14501477	10,47	3,02
I0498	CARPINTEIRO	SEINFRA	H	1,14501477	13,46	3,88
TOTAL MAO DE OBRA:						6,90

SÍTIO VOLTA - S/N - ZONA RURAL
 FONE: (88) 99638-0137 | 99276-0120 | E-mail: urias.filho@hotmail.com
 CEP: 63.300-000 | LAVRAS DA MANGABEIRA - CE | INSC ESTADUAL: 06.680.215-6



Serviço Empreendimentos-ME

JOSÉ URIAS FILHO - ME

CNPJ: 05.736.096/0001-74

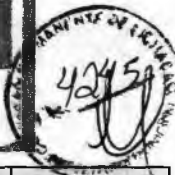

MATERIAL	FONTES	UNID	COEFICIENTE	PREÇO UNITÁRIO	TOTAL
I1590	PARAFUSO PARA MADEIRA DE 80MM	SEINFRA UN	1,92347204	0,27	0,52
I1724	PREGO	SEINFRA KG	0,03846944	9,40	0,36
I1919	TACO PARA FIXAÇÃO DE BATENTE/RODAPE	SEINFRA UN	0,96173602	0,65	0,63
I8274	FORRAMENTO OU BATENTE DE MADEIRA, L = 15 cm	SEINFRA CJ	0,19234720	98,05	18,86
TOTAL MATERIAL:					20,37
VALOR:					27,27

5.6. C0042 - ALIZAR (GUARNIÇÃO) DE MADEIRA (M)

MAO DE OBRA	FONTES	UNID	COEFICIENTE	PREÇO UNITÁRIO	TOTAL
I0041	AJUDANTE DE CARPINEIRO	SEINFRA H	0,09621907	10,47	1,01
I0498	CARPINEIRO	SEINFRA H	0,09621907	13,46	1,30
TOTAL MAO DE OBRA:					2,30

MATERIAL	FONTES	UNID	COEFICIENTE	PREÇO UNITÁRIO	TOTAL
I1724	PREGO	SEINFRA KG	0,01924381	9,40	0,18
I8268	ALIZAR DE MADEIRA L = 5 cm	SEINFRA M	0,96219072	3,00	2,89
TOTAL MATERIAL:					3,07
VALOR:					5,37

5.7. C1970 - PORTA DE FERRO EM CHAPA (M2)

MAO DE OBRA	FONTES	UNID	COEFICIENTE	PREÇO UNITÁRIO	TOTAL
I2391	PEDREIRO	SEINFRA H	2,88613834	13,46	38,85
I2543	SERVENTE	SEINFRA H	2,88613834	9,13	26,35
TOTAL MAO DE OBRA:					65,20

MATERIAL	FONTES	UNID	COEFICIENTE	PREÇO UNITÁRIO	TOTAL
I0109	AREIA MEDIA	SEINFRA M3	0,00692673	46,00	0,32
I0441	CAL HIDRATADA	SEINFRA KG	0,47140259	0,74	0,35
I0805	CIMENTO PORTLAND	SEINFRA KG	1,95295361	0,50	0,98
I1704	PORTA DE FERRO EM CHAPA DUPLA N.14	SEINFRA M2	0,96204611	108,60	104,48
TOTAL MATERIAL:					106,12
VALOR:					171,32

5.8. C4513 - JANELA EM ALUMINIO ANODIZADO NATURAL/FOSCO, DE CORRER, SEM BANDEIROLA E/OU PEITORIL, SEM VIDRO - FORNECIMENTO E MONTAGEM (M2)

MATERIAL	FONTES	UNID	COEFICIENTE	PREÇO UNITÁRIO	TOTAL
I8337	JANELA EM ALUMÍNIO ANODIZADO NATURAL/FOSCO, DE CORRER, SEM BANDEIROLA E/OU PEITORIL, SEM VIDRO	SEINFRA M2	0,96204657	244,51	235,23
TOTAL MATERIAL:					235,23
VALOR:					235,23

5.9. C1451 - GUICHÊ EM ALUMÍNIO E VIDRO TEMPERADO E=10mm (M2)

MAO DE OBRA	FONTES	UNID	COEFICIENTE	PREÇO UNITÁRIO	TOTAL
I0037	AJUDANTE	SEINFRA H	1,44309434	10,47	15,11
I1530	MONTADOR	SEINFRA H	2,40515723	13,46	32,37
TOTAL MAO DE OBRA:					47,48

MATERIAL	FONTES	UNID	COEFICIENTE	PREÇO UNITÁRIO	TOTAL
I0113	ARGAMASSA COLANTE PRE-MISTURADA	SEINFRA KG	2,98236496	1,33	3,97
I1515	MASSA IGAS PARA CAIXILHO DE ALUMINIO	SEINFRA KG	1,44309434	6,59	9,51
I1893	SUPORTE COM MILOLO PARA 2 VIDROS (1306)	SEINFRA UN	2,40515723	42,90	103,18
I2157	TRILHO DE ALUMINIO PARA FORRO DE GESSO	SEINFRA M	2,61567243	6,40	16,93
I2258	VIDRO TEMPERADO 10MM INCOLOR PARA FERRAGENS	SEINFRA M2	0,96206289	275,00	264,57
TOTAL MATERIAL:					398,16
VALOR:					445,64

5.10. C2679 - VISOR COM VIDRO TEMPERADO E=6mm E MOLURA DE ALUMÍNIO (M2)

MAO DE OBRA	FONTES	UNID	COEFICIENTE	PREÇO UNITÁRIO	TOTAL
I0037	AJUDANTE	SEINFRA H	1,44313622	10,47	15,11

SÍTIO VOLTA - S/N - ZONA RURAL
FONE: (88) 99638-0137 | 99276-0120 | E-mail: urias.filho@hotmail.com
CEP: 63.300-000 | LAVRAS DA MANGABEIRA - CE | INSC. ESTADUAL: 06.680.215-6

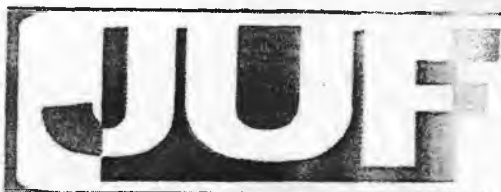

Serviço Empreendimentos-ME

JOSÉ URIAS FILHO - ME

CNPJ: 05.736.096/0001-74



11530	MONTADOR	SEINFRA	H	2.40522703	13,48	32,37
TOTAL MAO DE OBRA:						47,48
MATERIAL		FORTE	UNID	COEFICIENTE	PREÇO UNITÁRIO	TOTAL
10113	ARGAMASSA COLANTE PRE-MISTURADA	SEINFRA	KG	2.98248152	1,33	3,97
11515	MASSA IGAS PARA CAIXILHO DE ALUMINIO	SEINFRA	KG	1.44313622	6,59	9,51
12157	TRILHO DE ALUMINIO PARA FORRO DE GESSO	SEINFRA	M	3.84836325	6,40	24,63
12259	VIDRO TEMPERADO 6MM INCOLOR PARA CAIXILHO	SEINFRA	M2	0.96209081	215,00	206,85
TOTAL MATERIAL:						244,98
VALOR:						292,44

5.11. C2670 - VIDRO COMUM EM CAIXILHOS C/MASSA ESP.= 4mm. COLOCADO (M2)

MATERIAL		FORTE	UNID	COEFICIENTE	PREÇO UNITÁRIO	TOTAL
12256	VIDRO LISO, E= 4MM(COLOCADO)	SEINFRA	M2	0.96203686	108,00	103,90
TOTAL MATERIAL:						103,90
VALOR:						103,90

5.12. C1971 - PORTA DE VIDRO TEMPERADO 2 FOLHAS (1.80X2.10)m E=10mm (CJ)

MATERIAL		FORTE	UNID	COEFICIENTE	PREÇO UNITÁRIO	TOTAL
10299	BUCHA PARA PIVOTANTE DE DOBRADICA (1201)	SEINFRA	UN	2.50129199	5,76	14,41
10494	CAPUCHINHO (1037)	SEINFRA	UN	1.25064599	2,90	3,63
10856	CONTRAPLACA DE FECHADURA CENTRAL (1504)	SEINFRA	UN	1.25064599	15,00	18,76
11034	DOBRADIÇA INFERIOR (1103)	SEINFRA	UN	2.50129199	20,93	52,28
11036	DOBRADIÇA SUPERIOR (1101)	SEINFRA	UN	2.50129199	17,90	44,77
11152	FECHADURA CENTRAL COM 2 CILINDROS (1521)	SEINFRA	UN	1.25064599	71,40	89,30
11525	MOLA HIDRAULICA P/PORTA DE VIDRO (1012)	SEINFRA	UN	2.50129199	564,80	1412,73
11743	PUXADOR CONCHA (1606)	SEINFRA	UN	2.50129199	12,00	30,02
12160	TRINCO INFERIOR (1502)	SEINFRA	UN	2.50129199	25,55	63,91
12258	VIDRO TEMPERADO 10MM INCOLOR PARA FERRAGENS	SEINFRA	M2	4.72744186	275,00	1300,05
TOTAL MATERIAL:						3029,84
VALOR:						3.029,84

5.13. 72120 - VIDRO TEMPERADO INCOLOR, ESPESSURA 10MM, FORNECIMENTO E INSTALACAO, INCLUSIVE MASSA PARA VEDACAO (M2)

MATERIAL		FORTE	UNID	COEFICIENTE	PREÇO UNITÁRIO	TOTAL
00010498	MASSA PARA VIDRO	SINAPI	KG	1.43198176	7,63	10,93
00010507	VIDRO TEMPERADO INCOLOR E = 10 MM, SEM COLOCACAO	SINAPI	M2	0.95465457	277,30	264,78
TOTAL MATERIAL:						275,71
SERVICO		FORTE	UNID	COEFICIENTE	PREÇO UNITÁRIO	TOTAL
88316	SERVENTE COM ENCARGOS COMPLEMENTARES	SINAPI	H	0.47732720	14,02	6,69
88325	VIDRACEIRO COM ENCARGOS COMPLEMENTARES	SINAPI	H	0.47732720	16,59	7,92
TOTAL SERVIÇO:						14,61
VALOR:						290,32

6.1. C3006 - MADEIRAMENTO P/TELHA FIBROCIMENTO C/ REAPROVEITAMENTO (M2)

MAO DE OBRA		FORTE	UNID	COEFICIENTE	PREÇO UNITÁRIO	TOTAL
10041	AJUDANTE DE CARPINTEIRO	SEINFRA	H	0.96260500	10,44	10,08
10498	CARPINTEIRO	SEINFRA	H	0.96260500	13,46	12,96
TOTAL MAO DE OBRA:						23,04
MATERIAL		FORTE	UNID	COEFICIENTE	PREÇO UNITÁRIO	TOTAL
12410	PREGO 2 1/2" x 10	SEINFRA	KG	0.09626050	9,00	0,90
TOTAL MATERIAL:						0,90
VALOR:						23,94

6.2. C2445 - TELHA DE FIBROCIMENTO ONDULADA E=5mm, INCLINAÇÃO 27% (M2)

MAO DE OBRA		FORTE	UNID	COEFICIENTE	PREÇO UNITÁRIO	TOTAL
10047	AJUDANTE DE TELHADISTA	SEINFRA	H	0.21162000	10,70	2,22
TOTAL MAO DE OBRA:						2,22

SÍTIO VOLTA - S/N - ZONA RURAL
 FONE: (88) 99638-0127 | 99276-0120 | E-mail: uriasfilho@hotmail.com
 CEP: 63.300-000 | LAMBE DA MANGABEIRA - CE | INSC. ESTADUAL 06.680.215-6



Serviço Empreendimentos-ME

JOSÉ URIAS FILHO - ME

CNPJ: 05.736.096/0001-74



I2070	TELHADISTA	SEINFRA	H	0,21168205	13,46	2,85	
						TOTAL MAO DE OBRA:	5,07
MATERIAL		FORNTE	UNID	COEFICIENTE	PREÇO UNITÁRIO	TOTAL	
I0853	CONJUNTO VEDAÇÃO ELASTICA	SEINFRA	UN	1,36631144	0,50	0,68	
I1571	PARAFUSO COM ROSCA SOBERBA 8X110MM	SEINFRA	UN	1,36631144	1,03	1,41	
I2059	TELHA FIBROCIMENTO ONDULADA - 6MM	SEINFRA	M2	1,10651984	24,54	27,15	
						TOTAL MATERIAL:	29,24
						VALOR:	34,31

6.3. C1000 - CUMEEIRA NORMAL DE FIBROCIMENTO P/TELHA ONDULADA (M)

MAO DE OBRA		FORNTE	UNID	COEFICIENTE	PREÇO UNITÁRIO	TOTAL	
I0047	AJUDANTE DE TELHADISTA	SEINFRA	H	0,11543211	10,47	1,21	
I2070	TELHADISTA	SEINFRA	H	0,11543211	13,46	1,55	
						TOTAL MAO DE OBRA:	2,76
MATERIAL		FORNTE	UNID	COEFICIENTE	PREÇO UNITÁRIO	TOTAL	
I0924	CUMEEIRA FIBROCIMENTO NORMAL (ONDULADA)	SEINFRA	M	0,91191368	31,70	28,91	
						TOTAL MATERIAL:	28,91
						VALOR:	31,67

6.4. C0657 - CALHA DE ALUMÍNIO DESENVOLVIMENTO DE 25cm (M)

MAO DE OBRA		FORNTE	UNID	COEFICIENTE	PREÇO UNITÁRIO	TOTAL	
I0043	AJUDANTE DE ENCANADOR	SEINFRA	H	0,96232098	10,47	10,08	
I2320	ENCANADOR	SEINFRA	H	0,96232098	13,46	12,95	
						TOTAL MAO DE OBRA:	23,03
MATERIAL		FORNTE	UNID	COEFICIENTE	PREÇO UNITÁRIO	TOTAL	
I0447	CALHA DE ALUMINIO DESENVOL. DE 25CM	SEINFRA	M	0,99119061	15,00	14,87	
I1725	PREGO 15X15	SEINFRA	KG	0,08660889	9,40	0,81	
I1784	REBITES	SEINFRA	KG	0,03849284	37,40	1,44	
						TOTAL MATERIAL:	17,12
						VALOR:	40,15

7.1. C1779 - IMPERMEABILIZAÇÃO DE LAJES C/ MANTA ASFÁLTICA PRÉ-FABRICADA, C/ VÉU DE POLIÉSTER (M2)

MAO DE OBRA		FORNTE	UNID	COEFICIENTE	PREÇO UNITÁRIO	TOTAL	
I0039	AJUDANTE DE APLICADOR DE IMPERMEABILIZAÇÃO	SEINFRA	H	0,28862473	10,47	3,02	
I0091	APLICADOR IMPERMEABILIZAÇÃO	SEINFRA	H	0,28862473	13,46	3,88	
						TOTAL MAO DE OBRA:	6,91
MATERIAL		FORNTE	UNID	COEFICIENTE	PREÇO UNITÁRIO	TOTAL	
I0146	ASFALTO MODIFICADO	SEINFRA	KG	1,92416491	2,07	3,98	
I2099	TINTA PRIMARIA	SEINFRA	L	0,57724948	1,95	1,13	
I2251	VEU DE POLIESTER	SEINFRA	M2	1,05829070	12,43	13,15	
						TOTAL MATERIAL:	18,28
						VALOR:	25,17

8.1. C0776 - CHAPISCO C/ ARGAMASSA DE CIMENTO E AREIA S/PENEIRAR TRAÇO 1:3 ESP.= 5mm P/ PAREDE (M2)

MAO DE OBRA		FORNTE	UNID	COEFICIENTE	PREÇO UNITÁRIO	TOTAL	
I2391	PEDREIRO	SEINFRA	H	0,09617438	13,46	1,29	
I2543	SERVENTE	SEINFRA	H	0,14426156	9,13	1,32	
						TOTAL MAO DE OBRA:	2,61
MATERIAL		FORNTE	UNID	COEFICIENTE	PREÇO UNITÁRIO	TOTAL	
I0109	AREIA MEDIA	SEINFRA	M3	0,00586684	46,00	0,27	
I0805	CIMENTO PORTLAND	SEINFRA	KG	0,53797238	0,50	1,17	
						TOTAL MATERIAL:	1,44
						VALOR:	4,05

8.2. C3245 - EMBOÇO C/ ARGAMASSA DE CIMENTO E AREIAS/ PENEIRAR, TRAÇO 1:6 (M2)

--	--	--	--	--	--	--

Handwritten signatures and stamps. One stamp reads 'SERVIÇO EMPREENDIMENTOS-ME' and another 'CNPJ 05.736.096/0001-74'. There are also some illegible handwritten notes.

SÍTIO VOLTA - S/N - ZONA RURAL
 FONE: (88) 99638-0137 | 99276-0120 | E-mail: urias.filho@hotmail.com
 CEP: 63.300-000 | LAVRAS DA MANGABEIRA - CE | INSC. ESTADUAL: 06.680.215-6



Serviço Empreendimentos-ME

JOSÉ URIAS FILHO - ME

CNPJ: 05.736.096/0001-74

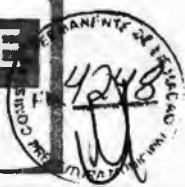

MAO DE OBRA		FORTE	UNID	COEFICIENTE	PREÇO UNITÁRIO	TOTAL
12391	PEDREIRO	SEINFRA	H	0,57724046	13,46	7,77
12543	SERVEnte	SEINFRA	H	0,57724046	9,13	5,27
TOTAL MAO DE OBRA:						13,04
SERVICO		FORTE	UNID	COEFICIENTE	PREÇO UNITÁRIO	TOTAL
C0173	ARGAMASSA DE CIMENTO E AREIA S/PEN. TRAÇO 1:6	SEINFRA	M3	0,01924135	268,70	5,17
TOTAL SERVIÇO:						5,17
VALOR:						18,21

8.3. C3407 - REBOCO C/ ARGAMASSA DE CIMENTO E AREIA S/ PENEIRAR, TRAÇO 1:6 (M2)

MAO DE OBRA		FORTE	UNID	COEFICIENTE	PREÇO UNITÁRIO	TOTAL
12391	PEDREIRO	SEINFRA	H	0,57716371	13,46	7,77
12543	SERVEnte	SEINFRA	H	0,57716371	9,13	5,27
TOTAL MAO DE OBRA:						13,04
SERVICO		FORTE	UNID	COEFICIENTE	PREÇO UNITÁRIO	TOTAL
C0173	ARGAMASSA DE CIMENTO E AREIA S/PEN. TRAÇO 1:6	SEINFRA	M3	0,02404849	268,70	6,46
TOTAL SERVIÇO:						6,46
VALOR:						19,50

8.4. 87273 - REVESTIMENTO CERAMICO PARA PAREDES INTERNAS COM PLACAS TIPO ESMALTADA EXTRA DE DIMENSOES 33X45 CM APLICADAS EM AMBIENTES DE ÁREA MAIOR QUE 5 M² NA ALTURA INTEIRA DAS PAREDES. AF 06/2014 (M2)

MATERIAL		FORTE	UNID	COEFICIENTE	PREÇO UNITÁRIO	TOTAL
0000536	REVESTIMENTO EM CERAMICA ESMALTADA EXTRA, PEI MENOR OU IGUAL A 3, FORMATO MENOR OU IGUAL A 2025 CM2	SINAPI	M2	0,93623183	28,90	27,06
00001381	ARGAMASSA COLANTE AC1 PARA CERAMICAS	SINAPI	KG	5,32265131	0,62	3,30
00034357	REJUNTE COLORIDO, CIMENTICIO	SINAPI	KG	0,19071389	3,96	0,76
TOTAL MATERIAL:						31,11
SERVICO		FORTE	UNID	COEFICIENTE	PREÇO UNITÁRIO	TOTAL
88256	AZULEJISTA OU LADRILHISTA COM ENCARGOS COMPLEMENTARES	SINAPI	H	0,57214168	17,22	9,85
88316	SERVEnte COM ENCARGOS COMPLEMENTARES	SINAPI	H	0,31207728	14,02	4,38
TOTAL SERVIÇO:						14,23
VALOR:						45,34

8.5. C4431 - CERÂMICA ESMALTADA C/ ARG. CIMENTO E AREIA ATÉ 10x10cm (100 cm²) - DECORATIVA P/ PAREDE (M2)

MAO DE OBRA		FORTE	UNID	COEFICIENTE	PREÇO UNITÁRIO	TOTAL
11328	LADRILHISTA	SEINFRA	H	1,34686290	13,46	18,13
12543	SERVEnte	SEINFRA	H	1,34686290	9,13	12,30
TOTAL MAO DE OBRA:						30,43
MATERIAL		FORTE	UNID	COEFICIENTE	PREÇO UNITÁRIO	TOTAL
16497	CERÂMICA ESMALTADA DIMENSOES ATÉ 10x10cm (100 cm²) - DECORATIVA	SEINFRA	M2	1,05824943	30,23	31,99
TOTAL MATERIAL:						31,99
SERVICO		FORTE	UNID	COEFICIENTE	PREÇO UNITÁRIO	TOTAL
C4429	ARGAMASSA DE CIMENTO E AREIA PEN. TRAÇO 1:5	SEINFRA	M3	0,01924090	498,08	9,58
TOTAL SERVIÇO:						9,58
VALOR:						72,00

8.6. C1102 - REJUNTAMENTO C/ ARG. PRÉ-FABRICADA, JUNTA ATÉ 2mm EM CERÂMICA, ATÉ 10x10 cm (100 cm²) - DECORATIVA (PAREDE/PISO) (M2)

MAO DE OBRA		FORTE	UNID	COEFICIENTE	PREÇO UNITÁRIO	TOTAL
11328	LADRILHISTA	SEINFRA	H	0,22103399	13,46	2,98
12543	SERVEnte	SEINFRA	H	0,22103399	9,13	2,02
TOTAL MAO DE OBRA:						4,99
MATERIAL		FORTE	UNID	COEFICIENTE	PREÇO UNITÁRIO	TOTAL
10118	ARGAMASSA PRÉ-FABRICADA PARA REJUNTAMENTO	SEINFRA	KG	0,001775	1275	1,75
TOTAL MATERIAL:						1,75
VALOR:						6,74

8.7. C0781 - CHAPISCO C/ ARGAMASSA DE CIMENTO E AREIA S/ PENEIRAR TRAÇO 1:4 P/ TETO (M2)

SÍTIO VOLTA - S/N - ZONA RURAL
 FONE: (88) 99638-0137 | 99276-0120 | E-mail: urias.filho@hotmail.com
 CEP: 63.300-000 | LAVRAS DA MANGABEIRA - CE | INSC. ESTADUAL: 06.680.215-6



Serviço Empreendimentos-ME

JOSÉ URIAS FILHO - ME

CNPJ: 05.736.096/0001-74



MAO DE OBRA		FONTE	UNID	COEFICIENTE	PREÇO UNITÁRIO	TOTAL
12391	PEDREIRO	SEINFRA	H	0,24063294	13,46	3,24
12543	SERVENTE	SEINFRA	H	0,24063294	9,13	2,20
TOTAL MAO DE OBRA:						5,44

SERVICO		FONTE	UNID	COEFICIENTE	PREÇO UNITÁRIO	TOTAL
C0171	ARGAMASSA DE CIMENTO E AREIA S/PEN. TRAÇO 1:4	SEINFRA	M3	0,00577519	329,70	1,90
TOTAL SERVIÇO:						1,90
VALOR:						7,34

8.8. C3035 - REBOCO C/ ARGAMASSA DE CIMENTO E AREIA S/ PENEIRAR TRAÇO 1:6, ESP=20 mm P/ TETO (M2)

MAO DE OBRA		FONTE	UNID	COEFICIENTE	PREÇO UNITÁRIO	TOTAL
12391	PEDREIRO	SEINFRA	H	0,67366746	13,46	9,07
12543	SERVENTE	SEINFRA	H	0,67366746	9,13	6,15
TOTAL MAO DE OBRA:						15,22

SERVICO		FONTE	UNID	COEFICIENTE	PREÇO UNITÁRIO	TOTAL
CD173	ARGAMASSA DE CIMENTO E AREIA S/PEN. TRAÇO 1:6	SEINFRA	M3	0,01924764	268,70	5,17
TOTAL SERVIÇO:						5,17
VALOR:						20,39

8.9. C1877 - PERFIL DE ALUMÍNIO TIPO (L - T - U) (M)

MAO DE OBRA		FONTE	UNID	COEFICIENTE	PREÇO UNITÁRIO	TOTAL
12391	PEDREIRO	SEINFRA	H	0,57837449	13,46	7,76
12543	SERVENTE	SEINFRA	H	0,38556300	9,13	3,52
TOTAL MAO DE OBRA:						11,21

MATERIAL		FONTE	UNID	COEFICIENTE	PREÇO UNITÁRIO	TOTAL
10805	CIMENTO PORTLAND	SEINFRA	KG	0,72296812	0,50	0,36
11624	PERFIL DE ALUMINIO TIPO (L - T - U)	SEINFRA	M	0,96395749	3,24	3,12
TOTAL MATERIAL:						3,48
VALOR:						14,79

9.1. C3025 - PISO MORTO CONCRETO FCK=13,5MPa C/PREPARO E LANÇAMENTO (M3)

MAO DE OBRA		FONTE	UNID	COEFICIENTE	PREÇO UNITÁRIO	TOTAL
12391	PEDREIRO	SEINFRA	H	1,92402160	13,46	25,90
12543	SERVENTE	SEINFRA	H	5,77206479	9,13	52,70
TOTAL MAO DE OBRA:						78,60

SERVICO		FONTE	UNID	COEFICIENTE	PREÇO UNITÁRIO	TOTAL
C0839	CONCRETO P/VIBR., FCK 13.5 MPa COM AGREGADO ADQUIRIDO	SEINFRA	M3	0,96201080	304,20	292,64
TOTAL SERVIÇO:						292,64
VALOR:						371,24

9.2. C2184 - REGULARIZAÇÃO DE BASE C/ ARGAMASSA CIMENTO E AREIA S/ PENEIRAR, TRAÇO 1:5 - ESP= 3cm, C/IMPERMEABILIZANTE (M2)

MAO DE OBRA		FONTE	UNID	COEFICIENTE	PREÇO UNITÁRIO	TOTAL
12391	PEDREIRO	SEINFRA	H	0,24038649	13,46	3,24
12543	SERVENTE	SEINFRA	H	0,52885026	9,13	4,83
TOTAL MAO DE OBRA:						8,08

MATERIAL		FONTE	UNID	COEFICIENTE	PREÇO UNITÁRIO	TOTAL
10109	AREIA MÉDIA	SEINFRA	M3	0,03509643	46,00	1,61
10805	CIMENTO PORTLAND	SEINFRA	KG	8,42314240	6,50	4,21
11249	IMPERMEABILIZANTE	SEINFRA	KG	0,57692757	6,90	3,75
TOTAL MATERIAL:						9,58
VALOR:						17,64

9.3. 87251 - REVESTIMENTO CERAMICO PARA PISO COM PLACAS TIPO ESMALTADA EXTRA DE DIMENSÕES 45X45 CM APLICADA EM AMBIENTES DE ÁREA MAIOR QUE 10 M2. AF 06/2014 (M2)

MATERIAL		FONTE	UNID	COEFICIENTE	PREÇO UNITÁRIO	TOTAL
00001287	PISO EM CERAMICA ESMALTADA EXTRA, PEI MAIOR OU IGUAL A 4, FORMATO MENOR OU IGUAL A 2025 CM2	SINAPI	M2	0,96397240	19,55	16,89

SÍTIO VOLTA - S/N - ZONA RURAL
 FONE: (88) 99638-0137 | 99276-0120 | E-mail: urias.filho@hotmail.com
 CEP: 63.300-000 | LAVRAS DA MANGABEIRA - CE | INSC. ESTADUAL: 06.680.215-6



Serviço Empreendimentos-ME

JOSÉ URIAS FILHO - ME

CNPJ: 05.736.096/0001-74

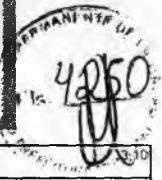

00001381	ARGAMASSA COLANTE AC I PARA CERAMICAS	SINAPI	KG	5,00451937	0,62	
00034357	REJUNTE COLORIDO, CIMENTICIO	SINAPI	KG	0,15486298	3,96	0,61
					TOTAL MATERIAL:	20,61
SERVICO						
88256	AZULEJISTA OU LADRILHISTA COM ENCARGOS COMPLEMENTARES	SINAPI	H	0,21191776	17,22	3,65
88316	SERVEANTE COM ENCARGOS COMPLEMENTARES	SINAPI	H	0,12226025	14,02	1,71
					TOTAL SERVICOS:	5,36
					VALOR:	25,97

9.4. C3446 - PISO INTERTRAVADO TIPO TIJOLINHO (19,9x10x4)cm CINZA (M2)

MAO DE OBRA		FONTE	UNID	COEFICIENTE	PREÇO UNITÁRIO	TOTAL
12391	PEDREIRO	SEINFRA	H	0,48201074	13,46	6,49
12543	SERVEANTE	SEINFRA	H	0,72301611	9,13	6,60
					TOTAL MAO DE OBRA:	13,09
MATERIAL						
16231	TIJOLINHO K317 (19,9 X 10 X 4)cm - CINZA	SEINFRA	UN	49,16509581	0,43	21,14
					TOTAL MATERIAL:	21,14
					VALOR:	34,23

9.5. C3410 - CALÇADA DE PROTEÇÃO EM CIMENTADO C/ BASE DE CONCRETO (M2)

SERVICO		FONTE	UNID	COEFICIENTE	PREÇO UNITÁRIO	TOTAL
C1915	PISO CIMENTADO C/ ARGAMASSA DE CIMENTO E AREIA S/ PENEIRAR, TRAÇO 1:4, ESP.= 1.5cm	SEINFRA	M2	0,96202025	27,54	26,49
C1213	EMBOÇO C/ ARGAMASSA MISTA DE CIMENTO, CAL HIDRATADA E AREIA S/PENEIRAR TRAÇO 1:2:9 ESP.= 20mm P/ PAREDE	SEINFRA	M2	0,50025053	20,52	10,27
C2121	REBOCO C/ARGAMASSA DE CAL EM PASTA E AREIA PENEIRADA TRAÇO 1:3 ESP=5 mm P/PAREDE	SEINFRA	M2	0,50025053	14,16	7,08
C2898	PINTURA HIDRACOR	SEINFRA	M2	0,50025053	7,23	3,62
C0055	ALVENARIA DE EMBASAMENTO DE TIJOLO COMUM, C/ARGAMASSA MISTA C/ CAL HIDRATADA	SEINFRA	M3	0,17316364	459,92	79,64
C2784	ESCAVAÇÃO MANUAL SOLO DE 1A. CAT. PROF. ATÉ 1.50m	SEINFRA	M3	0,11544243	24,18	2,79
C2921	REATERRO C/COMPACTAÇÃO MANUAL S/CONTROLE, MATERIAL DA VALA	SEINFRA	M3	0,11544243	15,51	1,79
C1609	LASTRO DE CONCRETO INCLUINDO PREPARO E LANÇAMENTO	SEINFRA	M3	0,06734142	364,22	24,53
					TOTAL SERVICOS:	156,21
					VALOR:	156,21

9.6. C1869 - PEITORIL DE GRANITO L= 15 cm (M)

MAO DE OBRA		FONTE	UNID	COEFICIENTE	PREÇO UNITÁRIO	TOTAL
12391	PEDREIRO	SEINFRA	H	0,48104676	13,46	6,47
12543	SERVEANTE	SEINFRA	H	0,24052338	9,13	2,20
					TOTAL MAO DE OBRA:	8,67
MATERIAL						
11610	PEITORIS DE GRANITO 15CM	SEINFRA	M	0,96209351	40,00	38,48
					TOTAL MATERIAL:	38,48
SERVICO						
C0197	ARGAMASSA MISTA DE CIMENTO CAL HIDR. E AREIA S/PEN. TRAÇO 1:1:4	SEINFRA	M3	0,00360785	464,38	1,68
					TOTAL SERVICOS:	1,68
					VALOR:	48,83

9.7. C2284 - SOLEIRA DE GRANITO L= 15cm (M)

MAO DE OBRA		FONTE	UNID	COEFICIENTE	PREÇO UNITÁRIO	TOTAL
12391	PEDREIRO	SEINFRA	H	0,48107553	13,46	6,48
12543	SERVEANTE	SEINFRA	H	0,24053776	9,13	2,20
					TOTAL MAO DE OBRA:	8,67
MATERIAL						
11880	SOLEIRA DE GRANITO DE 15CM	SEINFRA	M	0,96209351	59,10	56,86
					TOTAL MATERIAL:	56,86

SÍTIO VOLTA - S/N - ZONA RURAL
 FONE: (88) 99638-0137 | 99276-0120 | E-mail: urias.filho@hotmail.com
 CEP: 63.300-000 | LAVRAS DA MANGABEIRA - CE | INSC. ESTADUAL: 06.680.215-6

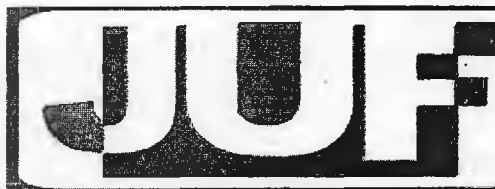

Serviço Empreendimentos-ME

JOSÉ URIAS FILHO - ME

CNPJ: 05.736.096/0001-74



SERVICO	FONTE	UNID	COEFICIENTE	PREÇO UNITÁRIO	TOTAL	
C0197	ARGAMASSA MISTA DE CIMENTO CAL HIDR. E AREIA 5/PEN. TRAÇO 1:1:4	SEINFRA	M3	0,00360807	464,38	1,68
TOTAL SERVIÇO:					1,68	
VALOR:					67,21	

10.1. C2166 - REGISTRO DE GAVETA C/CANOPLA CROMADA D= 20mm (3/4") (UN)

MAO DE OBRA	FONTE	UNID	COEFICIENTE	PREÇO UNITÁRIO	TOTAL	
10043	AJUDANTE DE ENCANADOR	SEINFRA	H	0,58692356	10,47	6,15
12320	ENCANADOR	SEINFRA	H	0,58692356	13,46	7,90
TOTAL MAO DE OBRA:					14,05	
MATERIAL	FONTE	UNID	COEFICIENTE	PREÇO UNITÁRIO	TOTAL	
11180	FITA DE VEDAÇÃO	SEINFRA	M	0,90443958	0,38	0,34
11806	REGISTRO DE GAVETA CROMADA 20MM (3/4")	SEINFRA	UN	0,96216978	60,50	58,21
TOTAL MATERIAL:					60,88	
VALOR:					72,60	

10.2. C2172 - REGISTRO DE PRESSÃO C/CANOPLA CROMADA D= 20mm (3/4") (UN)

MAO DE OBRA	FONTE	UNID	COEFICIENTE	PREÇO UNITÁRIO	TOTAL	
10043	AJUDANTE DE ENCANADOR	SEINFRA	H	0,58690514	10,47	6,14
12320	ENCANADOR	SEINFRA	H	0,58690514	13,46	7,90
TOTAL MAO DE OBRA:					14,04	
MATERIAL	FONTE	UNID	COEFICIENTE	PREÇO UNITÁRIO	TOTAL	
11180	FITA DE VEDAÇÃO	SEINFRA	M	0,90441120	0,38	0,34
11811	REGISTRO DE PRESSÃO CROMADA 20MM (3/4")	SEINFRA	UN	0,96213958	53,31	51,29
TOTAL MATERIAL:					53,69	
VALOR:					65,65	

10.3. C1525 - JOELHO 90 PVC SOLD./ROSCA. D= 20mmX1/2" (UN)

MAO DE OBRA	FONTE	UNID	COEFICIENTE	PREÇO UNITÁRIO	TOTAL	
10043	AJUDANTE DE ENCANADOR	SEINFRA	H	0,19256763	10,47	2,02
12320	ENCANADOR	SEINFRA	H	0,19256763	13,46	2,59
TOTAL MAO DE OBRA:					4,91	
MATERIAL	FONTE	UNID	COEFICIENTE	PREÇO UNITÁRIO	TOTAL	
10026	ADESIVO PARA TUBO DE PVC RIGIDO	SEINFRA	KG	0,00144426	38,25	0,06
11180	FITA DE VEDAÇÃO	SEINFRA	M	0,28885144	0,38	0,11
1302	JOELHO PVC SOLDAVEL/ROSCA DE 20X1/2"	SEINFRA	UN	0,96283613	1,13	1,09
11888	SOLUÇÃO LIMPADORA PARA PVC RIGIDO	SEINFRA	L	0,00288851	27,30	0,08
TOTAL MATERIAL:					1,33	
VALOR:					5,94	

10.4. C1560 - JOELHO REDUÇÃO PVC SOLD./ROSCA. D=25mmX1/2" (UN)

MAO DE OBRA	FONTE	UNID	COEFICIENTE	PREÇO UNITÁRIO	TOTAL	
10043	AJUDANTE DE ENCANADOR	SEINFRA	H	0,19240354	10,47	2,01
12320	ENCANADOR	SEINFRA	H	0,19240354	13,46	2,59
TOTAL MAO DE OBRA:					4,60	
MATERIAL	FONTE	UNID	COEFICIENTE	PREÇO UNITÁRIO	TOTAL	
10026	ADESIVO PARA TUBO DE PVC RIGIDO	SEINFRA	KG	0,00240505	38,25	0,09
11180	FITA DE VEDAÇÃO	SEINFRA	M	0,29822548	0,38	0,11
11308	JOELHO REDUÇÃO PVC SOLD./ROSCA DE 25X1/2"	SEINFRA	UN	0,96201789	1,13	1,64
11888	SOLUÇÃO LIMPADORA PARA PVC RIGIDO	SEINFRA	L	0,00384807	27,30	0,11
TOTAL MATERIAL:					1,99	
VALOR:					6,55	

10.5. C1739 - LUVAS PVC SOLD./ROSCA. D=25mmX3/4" (UN)

MAO DE OBRA	FONTE	UNID	COEFICIENTE	PREÇO UNITÁRIO	TOTAL

SÍTIO VOLTA - S/N - ZONA RURAL
 FONE: (88) 99638-0137 | 99276-0120 | E-mail: urias.filho@hotmail.com
 CEP: 63.300-000 | LAVRAS DA MANGABEIRA - CE | INSC. ESTADUAL: 06.680.215-6



Serviço Empreendimentos-ME

JOSÉ URIAS FILHO - ME

CNPJ: 05.736.096/0001-74



10043	AJUDANTE DE ENCANADOR	SEINFRA	H	0,14435147	10,47	1,51
12320	ENCANADOR	SEINFRA	H	0,14435147	13,46	1,94
					TOTAL MAO DE OBRA:	3,45

MATERIAL		FONTES	UNID	COEFICIENTE	PREÇO UNITÁRIO	TOTAL
10026	ADESIVO PARA TUBO DE PVC RIGIDO	SEINFRA	KG	0,00240586	38,25	0,09
11180	FITA DE VEDAÇÃO	SEINFRA	M	0,37531383	0,38	0,14
11449	LUVA PVC SOLDAVEL/ROSCA DE 25X3/4"	SEINFRA	UN	0,96234313	1,17	1,13
11888	SOLUÇÃO LIMPADORA PARA PVC RIGIDO	SEINFRA	L	0,00384937	27,30	0,11
					TOTAL MATERIAL:	1,47
					VALOR:	4,92

10.6. C1559 - JOELHO PVC SOLD. AZUL D=25mmX3/4" (UN)

10043	AJUDANTE DE ENCANADOR	SEINFRA	H	0,17312434	10,47	1,81
12320	ENCANADOR	SEINFRA	H	0,17312434	13,46	2,33
					TOTAL MAO DE OBRA:	4,14

MATERIAL		FONTES	UNID	COEFICIENTE	PREÇO UNITÁRIO	TOTAL
10026	ADESIVO PARA TUBO DE PVC RIGIDO	SEINFRA	KG	0,00240450	38,25	0,09
11180	FITA DE VEDAÇÃO	SEINFRA	M	0,37510275	0,38	0,14
11301	JOELHO PVC SOLD.AZUL DE 25X3/4"	SEINFRA	UN	0,96180192	5,30	5,10
11888	SOLUÇÃO LIMPADORA PARA PVC RIGIDO	SEINFRA	L	0,00384721	27,30	0,11
					TOTAL MATERIAL:	5,44
					VALOR:	9,58

10.7. C1562 - JOELHO REDUÇÃO PVC SOLD. AZUL D=25mmX1/2" (UN)

10043	AJUDANTE DE ENCANADOR	SEINFRA	H	0,17324623	10,47	1,81
12320	ENCANADOR	SEINFRA	H	0,17324623	13,46	2,33
					TOTAL MAO DE OBRA:	4,15

MATERIAL		FONTES	UNID	COEFICIENTE	PREÇO UNITÁRIO	TOTAL
10026	ADESIVO PARA TUBO DE PVC RIGIDO	SEINFRA	KG	0,00240620	38,25	0,09
11180	FITA DE VEDAÇÃO	SEINFRA	M	0,29836850	0,38	0,11
11306	JOELHO REDUÇÃO PVC SOLD. AZUL DE 25X1/2"	SEINFRA	UN	0,96247905	3,90	3,75
11888	SOLUÇÃO LIMPADORA PARA PVC RIGIDO	SEINFRA	L	0,00384992	27,30	0,11
					TOTAL MATERIAL:	4,06
					VALOR:	8,21

10.8. C0952 - COTOVELO PVC SOLD. MARROM D=20mm (1/2") (UN)

10043	AJUDANTE DE ENCANADOR	SEINFRA	H	0,17290005	10,47	1,81
12320	ENCANADOR	SEINFRA	H	0,17290005	13,46	2,33
					TOTAL MAO DE OBRA:	4,14

MATERIAL		FONTES	UNID	COEFICIENTE	PREÇO UNITÁRIO	TOTAL
10026	ADESIVO PARA TUBO DE PVC RIGIDO	SEINFRA	KG	0,00480278	38,25	0,18
10883	COTOVELO PVC SOLDAVEL DE 20MM	SEINFRA	UN	0,96055881	0,60	0,58
11888	SOLUÇÃO LIMPADORA PARA PVC RIGIDO	SEINFRA	L	0,00192111	27,30	0,05
					TOTAL MATERIAL:	0,81
					VALOR:	4,95

10.9. C0953 - COTOVELO PVC SOLD. MARROM D=25mm (3/4") (UN)

10043	AJUDANTE DE ENCANADOR	SEINFRA	H	0,17292315	10,47	1,81
12320	ENCANADOR	SEINFRA	H	0,17292315	13,46	2,33
					TOTAL MAO DE OBRA:	4,14

MATERIAL		FONTES	UNID	COEFICIENTE	PREÇO UNITÁRIO	TOTAL
----------	--	--------	------	-------------	----------------	-------

SÍTIO VOLTA - S/N - ZONA RURAL
 FONE: (88) 99638-0137 | 99276-0120 | E-mail: urias.filho@hotmail.com
 CEP: 63.300-000 | LAVRAS DA MANGABEIRA - CE | INSC. ESTADUAL: 06.680.215-6



Serviço Empreendimentos-ME

JOSÉ URIAS FILHO - ME

CNPJ: 05.736.096/0001-74



10026	ADESIVO PARA TUBO DE PVC RIGIDO	SEINFRA	KG	0.00576411	38,25	0,22
10884	COTOVELO PVC SOLDAVEL DE 25MM	SEINFRA	UN	0.96068414	0,80	0,77
11888	SOLUÇÃO LIMPADORA PARA PVC RIGIDO	SEINFRA	L	0.00230564	27,30	0,06
					TOTAL MATERIAL:	1,04
					VALOR:	5,19

10.10. C0956 - COTOVELO PVC SOLD. MARROM D=50mm (1 1/2") (UN)

MAO DE OBRA		FONTE	UNID	COEFICIENTE	PREÇO UNITÁRIO	TOTAL
10043	AJUDANTE DE ENCANADOR	SEINFRA	H	0.26939460	10,47	2,82
12320	ENCANADOR	SEINFRA	H	0.26939460	13,46	3,63
					TOTAL MAO DE OBRA:	6,45
MATERIAL		FONTE	UNID	COEFICIENTE	PREÇO UNITÁRIO	TOTAL
10026	ADESIVO PARA TUBO DE PVC RIGIDO	SEINFRA	KG	0.01346973	38,25	0,52
10887	COTOVELO PVC SOLDAVEL DE 50MM	SEINFRA	UN	0.96212356	5,00	4,81
11888	SOLUÇÃO LIMPADORA PARA PVC RIGIDO	SEINFRA	L	0.00577274	27,30	0,16
					TOTAL MATERIAL:	5,48
					VALOR:	11,93

10.11. C0019 - ADAPTADOR PVC SOLD. FLANGES LIVRES P/CX. D'ÁGUA 20mm (1/2") (UN)

MAO DE OBRA		FONTE	UNID	COEFICIENTE	PREÇO UNITÁRIO	TOTAL
10043	AJUDANTE DE ENCANADOR	SEINFRA	H	0.08657379	10,47	0,91
12320	ENCANADOR	SEINFRA	H	0.08657379	13,46	1,17
					TOTAL MAO DE OBRA:	2,07
MATERIAL		FONTE	UNID	COEFICIENTE	PREÇO UNITÁRIO	TOTAL
10011	ADAPTADOR PVC SOLD. FLANGES LIVRES P/CX. D'ÁGUA 20MM	SEINFRA	UN	0.96193097	8,80	8,46
10026	ADESIVO PARA TUBO DE PVC RIGIDO	SEINFRA	KG	0.00144290	38,25	0,06
11180	FITA DE VEDAÇÃO	SEINFRA	M	0.57715859	0,38	0,22
11888	SOLUÇÃO LIMPADORA PARA PVC RIGIDO	SEINFRA	L	0.00288579	27,30	0,08
					TOTAL MATERIAL:	8,82
					VALOR:	10,89

10.12. C0023 - ADAPTADOR PVC SOLD. FLANGES LIVRES P/CX. D'ÁGUA 50mm (1 1/2") (UN)

MAO DE OBRA		FONTE	UNID	COEFICIENTE	PREÇO UNITÁRIO	TOTAL
10043	AJUDANTE DE ENCANADOR	SEINFRA	H	0.13467486	10,47	1,41
12320	ENCANADOR	SEINFRA	H	0.13467486	13,46	1,81
					TOTAL MAO DE OBRA:	3,22
MATERIAL		FONTE	UNID	COEFICIENTE	PREÇO UNITÁRIO	TOTAL
10015	ADAPTADOR PVC SOLD. FLANGES LIVRES P/CX. D'ÁGUA 50MM	SEINFRA	UN	0.96196329	24,49	23,56
10026	ADESIVO PARA TUBO DE PVC RIGIDO	SEINFRA	KG	0.00721473	38,25	0,28
11180	FITA DE VEDAÇÃO	SEINFRA	M	1.51028237	0,38	0,57
11888	SOLUÇÃO LIMPADORA PARA PVC RIGIDO	SEINFRA	L	0.01058159	27,30	0,29
					TOTAL MATERIAL:	24,70
					VALOR:	27,92

10.13. C3653 - ADAPTADOR PVC P/ REGISTRO 25mm (3/4") (UN)

MAO DE OBRA		FONTE	UNID	COEFICIENTE	PREÇO UNITÁRIO	TOTAL
10043	AJUDANTE DE ENCANADOR	SEINFRA	H	0.08642859	10,47	0,90
12320	ENCANADOR	SEINFRA	H	0.08642859	13,46	1,16
					TOTAL MAO DE OBRA:	2,07
MATERIAL		FONTE	UNID	COEFICIENTE	PREÇO UNITÁRIO	TOTAL
10026	ADESIVO PARA TUBO DE PVC RIGIDO	SEINFRA	KG	0.00288095	38,25	0,11
11180	FITA DE VEDAÇÃO	SEINFRA	M	0.34019400	0,38	0,09
16722	ADAPTADOR PVC REGISTRO 25MM (3/4")	SEINFRA	UN	0.96037550	1,00	0,96
					TOTAL MATERIAL:	1,16
					VALOR:	3,23

SÍTIO VOLTA - S/N - ZONA RURAL
 FONE: (88) 99638-0137 | 99276-0120 | E-mail: urias.filho@hotmail.com
 CEP: 63.300-000 | LAVRAS DA MANGABEIRA - CE | INSC. ESTADUAL: 06.680.215-6



Serviço Empreendimentos-ME

JOSÉ URIAS FILHO - ME

CNPJ: 05.736.096/0001-74



10.14. C0492 - BUCHA REDUÇÃO PVC ROSC. D=1 1/2"X3/4" (50X25mm) (UN)

MAO DE OBRA		FONTES	UNID	COEFICIENTE	PREÇO UNITÁRIO	TOTAL
10043	AJUDANTE DE ENCANADOR	SEINFRA	H	0,13464131	10,47	1,41
12320	ENCANADOR	SEINFRA	H	0,13464131	13,46	1,81
TOTAL MAO DE OBRA:						3,22
MATERIAL		FONTES	UNID	COEFICIENTE	PREÇO UNITÁRIO	TOTAL
10306	BUCHA REDUÇÃO PVC ROSCAVEL DE 1 1/2X3/4"	SEINFRA	UN	0,96172362	3,74	3,60
11180	FITA DE VEDAÇÃO	SEINFRA	M	1,13483388	0,38	0,43
TOTAL MATERIAL:						4,03
VALOR:						7,25

10.15. C2408 - TÊ REDUÇÃO PVC SOLD. MARROM D=50X25mm (1 1/2"X3/4') (UN)

MAO DE OBRA		FONTES	UNID	COEFICIENTE	PREÇO UNITÁRIO	TOTAL
10043	AJUDANTE DE ENCANADOR	SEINFRA	H	0,28858445	10,47	3,02
12320	ENCANADOR	SEINFRA	H	0,28858445	13,46	3,88
TOTAL MAO DE OBRA:						6,91
MATERIAL		FONTES	UNID	COEFICIENTE	PREÇO UNITÁRIO	TOTAL
10026	ADESIVO PARA TUBO DE PVC RIGIDO	SEINFRA	KG	0,01683409	38,25	0,64
11888	SOLUÇÃO LIMPADORA PARA PVC RIGIDO	SEINFRA	L	0,02501066	27,30	0,68
12023	TE REDUCAO PVC SOLDAVEL DE 50X25MM	SEINFRA	UN	0,96194816	6,90	6,64
TOTAL MATERIAL:						7,96
VALOR:						14,87

10.16. C2381 - TÊ PVC SOLD. MARROM D= 25mm (3/4") (UN)

MAO DE OBRA		FONTES	UNID	COEFICIENTE	PREÇO UNITÁRIO	TOTAL
10043	AJUDANTE DE ENCANADOR	SEINFRA	H	0,18272889	10,47	1,91
12320	ENCANADOR	SEINFRA	H	0,18272889	13,46	2,46
TOTAL MAO DE OBRA:						4,37
MATERIAL		FONTES	UNID	COEFICIENTE	PREÇO UNITÁRIO	TOTAL
10026	ADESIVO PARA TUBO DE PVC RIGIDO	SEINFRA	KG	0,00865558	38,25	0,33
11888	SOLUÇÃO LIMPADORA PARA PVC RIGIDO	SEINFRA	L	0,00346223	27,30	0,09
11972	TE PVC SOLDAVEL 25MM	SEINFRA	UN	0,96173101	1,00	0,96
TOTAL MATERIAL:						1,39
VALOR:						5,76

10.17. C2381 - TÊ PVC SOLD. MARROM D= 25mm (3/4") (UN)

MATERIAL		FONTES	UNID	COEFICIENTE	PREÇO UNITÁRIO	TOTAL
11972	TE PVC SOLDAVEL 25MM	SEINFRA	UN	1,33013095	1,00	1,33
TOTAL MATERIAL:						1,33
MAO DE OBRA		FONTES	UNID	COEFICIENTE	PREÇO UNITÁRIO	TOTAL
10043	AJUDANTE DE ENCANADOR	SEINFRA	H	0,51002488	10,47	5,34
12320	ENCANADOR	SEINFRA	H	0,51002488	13,46	6,86
TOTAL MAO DE OBRA:						12,20
MATERIAL		FONTES	UNID	COEFICIENTE	PREÇO UNITÁRIO	TOTAL
10026	ADESIVO PARA TUBO DE PVC RIGIDO	SEINFRA	KG	0,00900118	38,25	0,34
11888	SOLUÇÃO LIMPADORA PARA PVC RIGIDO	SEINFRA	L	0,00360047	27,30	0,10
TOTAL MATERIAL:						0,44
VALOR:						13,98

10.18. C2815 - GRADE DE PVC DE 25 mm PI CAIXA DE NÍVEL (UN)

MATERIAL		FONTES	UNID	COEFICIENTE	PREÇO UNITÁRIO	TOTAL
12200	TUBO PVC SOLDAVEL DE 25MM (3/4')	SEINFRA	M	0,00887956	6,30	0,56
10908	CRUZETA PVC SOLD. MARROM DIAM. 25MM (3/4")	SEINFRA	UN	0,20973823	5,80	1,14
11972	TE PVC SOLDAVEL 25MM	SEINFRA	UN	0,18906656	1,00	0,19

SÍTIO VOLTA - S/N - ZONA RURAL
 FONE: (88) 99638-0137 | 99276-0120 | E-mail: urias.filho@hotmail.com
 CEP: 63.300-000 | LAVRAS DA MANGABEIRA - CE | INSC. ESTADUAL: 06.680.215-6



Serviço Empreendimentos-ME

JOSÉ URIAS FILHO - ME

CNPJ: 05.736.096/0001-74



MAO DE OBRA		FONTES	UNID	COEFICIENTE	PREÇO UNITÁRIO	TOTAL
10037	AJUDANTE	SEINFRA	H	0.07562662	10,47	0,79
12320	ENCANADOR	SEINFRA	H	0.07562662	13,46	1,02
TOTAL MAO DE OBRA:						1,81
MATERIAL		FONTES	UNID	COEFICIENTE	PREÇO UNITÁRIO	TOTAL
12297	CURVA PVC SOLDÁVEL 25 MM	SEINFRA	UN	0.07562662	2,60	0,20
TOTAL MATERIAL:						0,20
VALOR:						3,89

10.19. C2616 - TUBO PVC SOLD. MARROM D= 25mm (3/4") (M)

MAO DE OBRA		FONTES	UNID	COEFICIENTE	PREÇO UNITÁRIO	TOTAL
10043	AJUDANTE DE ENCANADOR	SEINFRA	H	0.11551670	10,47	1,21
12320	ENCANADOR	SEINFRA	H	0.11551670	13,46	1,55
TOTAL MAO DE OBRA:						2,76
MATERIAL		FONTES	UNID	COEFICIENTE	PREÇO UNITÁRIO	TOTAL
10026	ADESIVO PARA TUBO DE PVC RIGIDO	SEINFRA	KG	0.00048132	38,25	0,02
11888	SOLUÇÃO LIMPADORA PARA PVC RIGIDO	SEINFRA	L	0.00019253	27,30	0,01
12200	TUBO PVC SOLDÁVEL DE 25MM (3/4")	SEINFRA	M	0.97226559	2,45	2,38
TOTAL MATERIAL:						2,41
VALOR:						5,17

10.20. C2619 - TUBO PVC SOLD. MARROM D= 50mm (1 1/2") (M)

MAO DE OBRA		FONTES	UNID	COEFICIENTE	PREÇO UNITÁRIO	TOTAL
10043	AJUDANTE DE ENCANADOR	SEINFRA	H	0.23098351	10,47	2,42
12320	ENCANADOR	SEINFRA	H	0.23098351	13,46	3,11
TOTAL MAO DE OBRA:						5,53
MATERIAL		FONTES	UNID	COEFICIENTE	PREÇO UNITÁRIO	TOTAL
10026	ADESIVO PARA TUBO DE PVC RIGIDO	SEINFRA	KG	0.00115492	38,25	0,04
11888	SOLUÇÃO LIMPADORA PARA PVC RIGIDO	SEINFRA	L	0.00048121	27,30	0,01
12203	TUBO PVC SOLDÁVEL DE 50MM (1 1/2")	SEINFRA	M	0.97205557	10,19	9,91
TOTAL MATERIAL:						9,96
VALOR:						15,49

10.21. C0348 - BACIA DE LOUÇA BRANCA C/CAIXA ACOPLADA (UN)

MAO DE OBRA		FONTES	UNID	COEFICIENTE	PREÇO UNITÁRIO	TOTAL
10043	AJUDANTE DE ENCANADOR	SEINFRA	H	1.92413512	10,47	20,15
12320	ENCANADOR	SEINFRA	H	1.92413512	13,46	25,90
TOTAL MAO DE OBRA:						46,04
MATERIAL		FONTES	UNID	COEFICIENTE	PREÇO UNITÁRIO	TOTAL
10171	BACIA LOUÇA BRANCA PARA CAIXA ACOPLADA	SEINFRA	UN	0.96206756	239,70	230,51
10301	BUCHA PLASTICA 8MM	SEINFRA	UN	1.92413512	0,17	0,33
10406	CAIXA ACOPLADA DE LOUÇA BRANCA PARA BACIA	SEINFRA	UN	0.96206756	152,80	146,81
11091	ENGATE CROMADO	SEINFRA	UN	0.96206756	16,06	15,45
11180	FITA DE VEDAÇÃO	SEINFRA	M	0.53875783	0,38	0,20
11579	PARAFUSO CROMADO P/FIXAÇÃO SANITARIOS	SEINFRA	UN	1.92413512	2,55	4,91
11925	TAMPA PLASTICA PARA BACIA	SEINFRA	UN	0.96206756	20,90	20,11
TOTAL MATERIAL:						418,42
VALOR:						464,46

10.22. C4068 - BANCADA DE GRANITO CINZA E=2cm (M2)

MAO DE OBRA		FONTES	UNID	COEFICIENTE	PREÇO UNITÁRIO	TOTAL
12391	PEDREIRO	SEINFRA	H	1.15429803	13,46	15,54
12543	SERVENTE	SEINFRA	H	1.92383004	9,13	17,56
TOTAL MAO DE OBRA:						33,10

SÍTIO VOLTA - S/N - ZONA RURAL
 FONE: (88) 99638-0137 | 99276-0120 | E-mail: urias.filho@hotmail.com
 CEP: 63.300-000 | LAVRAS DA MANGABEIRA - CE | INSC. ESTADUAL: 06.680.215-6



Serviço Empreendimentos-ME

JOSÉ URIAS FILHO - ME

CNPJ: 05.736.096/0001-74



MATERIAL	FORTE	UNID	COEFICIENTE	PREÇO UNITÁRIO	TOTAL
10108	AREIA GROSSA	SEINFRA M3	0.00769532	50,00	0,38
10805	CIMENTO PORTLAND	SEINFRA KG	3.07812807	0,50	1,54
17893	BANCADA DE GRANITO CINZA POLIDO E=2cm	SEINFRA M2	0.96191502	187,35	180,21
TOTAL MATERIAL:					182,14
VALOR:					215,24

10.23. C0985 - CUBA DE INOX PARA BANCADA, COMPLETA (UN)

MAO DE OBRA	FORTE	UNID	COEFICIENTE	PREÇO UNITÁRIO	TOTAL
12320	ENCANADOR	SEINFRA H	1.44313131	13,46	19,42
TOTAL MAO DE OBRA:					19,42

MATERIAL	FORTE	UNID	COEFICIENTE	PREÇO UNITÁRIO	TOTAL
10915	CUBA DE AÇO INOX	SEINFRA UN	0.96208754	141,00	135,65
11861	SIFÃO CROMADO 1 1/4" X 1 1/2"	SEINFRA UN	0.96208754	67,78	65,21
12271	VÁLVULA DE METAL 1 1/4"	SEINFRA UN	0.96208754	28,73	27,64
TOTAL MATERIAL:					228,51
VALOR:					247,93

10.24. C3513 - CHUVEIRO CROMADO C/ ARTICULAÇÃO (UN)

MAO DE OBRA	FORTE	UNID	COEFICIENTE	PREÇO UNITÁRIO	TOTAL
10043	AJUDANTE DE ENCANADOR	SEINFRA H	0.48106394	10,47	5,04
12320	ENCANADOR	SEINFRA H	0.48106394	13,46	6,48
TOTAL MAO DE OBRA:					11,51

MATERIAL	FORTE	UNID	COEFICIENTE	PREÇO UNITÁRIO	TOTAL
11180	FITA DE VEDAÇÃO	SEINFRA M	0.26939580	0,38	0,10
16167	CHUVEIRO COM ARTICULAÇÃO CROMADO 1/2"	SEINFRA UN	0.96212788	75,63	72,77
TOTAL MATERIAL:					72,87
VALOR:					84,38

10.25. C3671 - CONE PARA EXPURGO EM AÇO INOX COM TAMPA E GRELHA - L=500MM X C=500MM, ALTURA ATÉ 300MM E SAÍDA D=100MM (UN)

MAO DE OBRA	FORTE	UNID	COEFICIENTE	PREÇO UNITÁRIO	TOTAL
12391	PEDREIRO	SEINFRA H	0.96202301	13,46	12,95
12543	SERVENTE	SEINFRA H	1.10632646	9,13	10,10
TOTAL MAO DE OBRA:					23,05

MATERIAL	FORTE	UNID	COEFICIENTE	PREÇO UNITÁRIO	TOTAL
10108	AREIA GROSSA	SEINFRA M3	0.01443034	50,00	0,72
10805	CIMENTO PORTLAND	SEINFRA KG	5.14682309	0,50	2,57
11605	PEDRISCO	SEINFRA M3	0.02886069	63,20	1,82
12040	TELA SOLDADA EM AÇO CA-60 B FIO= 5,0MM MALHA 10 X 10 CM	SEINFRA M2	0.81771956	11,10	9,08
12089	TINTA ASFÁLTICA	SEINFRA KG	0.62531495	6,26	3,91
16739	CONE PARA EXPURGO EM AÇO INOX COM TAMPA E GRELHA - L=500MM X C=500MM, ALTURA ATÉ 300MM E SAÍDA D=100MM	SEINFRA UN	0.96202301	719,90	692,56
TOTAL MATERIAL:					710,67
VALOR:					733,72

10.26. C3004 - LAVATÓRIO DE LOUÇA BRANCA S/COLUNA C/TORNEIRA DE METAL E ACESSÓRIOS - PADRÃO POPULAR (UN)

MAO DE OBRA	FORTE	UNID	COEFICIENTE	PREÇO UNITÁRIO	TOTAL
10043	AJUDANTE DE ENCANADOR	SEINFRA H	2.64589294	10,47	27,70
12320	ENCANADOR	SEINFRA H	2.64589294	13,46	35,61
TOTAL MAO DE OBRA:					63,31

MATERIAL	FORTE	UNID	COEFICIENTE	PREÇO UNITÁRIO	TOTAL
11092	ENGATE DE PVC	SEINFRA UN	0.96214295	7,31	4,75
11344	LAVATÓRIO DE LOUÇA BRANCA SEM COLUNA	SEINFRA UN	0.96214289	72,31	69,57
12420	SIFÃO PVC 1.1/2" PARA LAVATORIO	SEINFRA UN	0.96214289	10,13	9,75
12483	PARAFUSO DE FIXAÇÃO 8MM	SEINFRA UN	3.84857153	0,55	2,12
12502	TORNEIRA DE METAL BRANCO 1/2", CANO CURTO (PADRÃO POPULAR)	SEINFRA UN	0.96214285	35,00	33,88

SÍTIO VOLTA - S/N - ZONA RURAL
 FONE: (88) 99638-0137 | 99276-0120 | E-mail: urias.filho@hotmail.com
 CEP: 63.300-000 | LAVRAS DA MANGABEIRA - CE | INSC. ESTADUAL: 06.680.215-6



Serviço Empreendimentos-ME

JOSÉ URIAS FILHO - ME

CNPJ: 05.736.096/0001-74



TOTAL MATERIAL:	119,86
VALOR:	183,18

10.27. C2311 - TANQUE DE AÇO INOXIDÁVEL (UN)

MAO DE OBRA		FONTE	UNID	COEFICIENTE	PREÇO UNITÁRIO	TOTAL
10043	AJUDANTE DE ENCANADOR	SEINFRA	H	2,88626466	10,47	30,22
12320	ENCANADOR	SEINFRA	H	2,88626466	13,46	38,85
TOTAL MAO DE OBRA:						69,07
MATERIAL		FONTE	UNID	COEFICIENTE	PREÇO UNITÁRIO	TOTAL
10851	CONJUNTO FIXAÇÃO P/TANQUE	SEINFRA	UN	0,96208822	21,63	20,81
11862	SIFÃO CROMADO 1 1/4"X2"	SEINFRA	UN	0,96208822	86,00	82,74
11935	TANQUE DE AÇO INOXIDÁVEL	SEINFRA	UN	0,96208822	273,87	263,49
12271	VÁLVULA DE METAL 1 1/4"	SEINFRA	UN	0,96208822	28,73	27,64
11180	FITA DE VEDAÇÃO	SEINFRA	M	0,72158616	0,38	0,27
TOTAL MATERIAL:						384,95
VALOR:						464,02

10.28. C2504 - TORNEIRA DE PRESSÃO CROMADA LONGA P/PIA (UN)

MAO DE OBRA		FONTE	UNID	COEFICIENTE	PREÇO UNITÁRIO	TOTAL
10043	AJUDANTE DE ENCANADOR	SEINFRA	H	0,62543992	10,47	6,55
12320	ENCANADOR	SEINFRA	H	0,62543992	13,46	8,42
TOTAL MAO DE OBRA:						14,97
MATERIAL		FONTE	UNID	COEFICIENTE	PREÇO UNITÁRIO	TOTAL
11180	FITA DE VEDAÇÃO	SEINFRA	M	0,26942027	0,38	0,10
12131	TORNEIRA DE PRESSÃO CROMADA LONGA P/PIA 3/4"	SEINFRA	UN	0,96221526	51,85	49,89
TOTAL MATERIAL:						49,99
VALOR:						64,96

10.29. C2506 - TORNEIRA DE PRESSÃO P/JARDIM DE 3/4" (UN)

MAO DE OBRA		FONTE	UNID	COEFICIENTE	PREÇO UNITÁRIO	TOTAL
10043	AJUDANTE DE ENCANADOR	SEINFRA	H	0,48096209	10,47	5,04
12320	ENCANADOR	SEINFRA	H	0,24048104	13,46	3,24
TOTAL MAO DE OBRA:						8,27
MATERIAL		FONTE	UNID	COEFICIENTE	PREÇO UNITÁRIO	TOTAL
11180	FITA DE VEDAÇÃO	SEINFRA	M	0,96192417	0,38	0,37
1133	TORNEIRA DE PRESSÃO P/ JARDIM DE 3/4"	SEINFRA	UN	0,96192417	15,97	15,36
TOTAL MATERIAL:						15,73
VALOR:						24,00

10.30. C1898 - PEÇAS DE APOIO DEFICIENTES C/TUBO INOX P/WC'S (M)

MAO DE OBRA		FONTE	UNID	COEFICIENTE	PREÇO UNITÁRIO	TOTAL
11530	MONTADOR	SEINFRA	H	0,96201077	13,46	12,95
12391	PEDREIRO	SEINFRA	H	0,24050269	13,46	3,24
12543	SERVENTE	SEINFRA	H	0,33670377	9,13	3,07
TOTAL MAO DE OBRA:						19,26
MATERIAL		FONTE	UNID	COEFICIENTE	PREÇO UNITÁRIO	TOTAL
10108	AREIA GROSSA	SEINFRA	M3	0,00048101	50,00	0,02
10805	CIMENTO PORTLAND	SEINFRA	KG	0,14430162	0,50	0,07
11646	PEÇAS DE APOIO DEFICIENTE C/TUBO INOX EM WCS	SEINFRA	M	0,96201077	176,00	169,31
TOTAL MATERIAL:						169,41
VALOR:						188,67

10.31. 00037105 - CAIXA D'AGUA FIBRA DE VIDRO PARA 5000 LITROS, COM TAMPA (UN)

VALOR:	1.348,77
--------	----------

SÍTIO VOLTA - S/N - ZONA RURAL
 FONE: (88) 99638-0137 | 99276-0120 | E-mail: urias.filho@hotmail.com
 CEP: 63.300-000 | LAVRAS DA MANGABEIRA - CE | INSC. ESTADUAL: 06.680.215-6



Serviço Empreendimentos-ME

JOSÉ URIAS FILHO - ME

CNPJ: 05.736.096/0001-74



11.1. C3584 - CAIXA DE GORDURA/SABÃO PRÉ MOLDADA - PADRÃO POPULAR (UN)

MAO DE OBRA		FONTES	UNID	COEFICIENTE	PREÇO UNITÁRIO	TOTAL
10043	AJUDANTE DE ENCANADOR	SEINFRA	H	0.48107818	10,47	5,04
12320	ENCANADOR	SEINFRA	H	0.48107818	13,46	6,48
TOTAL MAO DE OBRA:						11,51
MATERIAL		FONTES	UNID	COEFICIENTE	PREÇO UNITÁRIO	TOTAL
16123	CAIXA DE GORDURA PRÉ-MOLDADA DE CIMENTO (PADRÃO MUTIRÃO)	SEINFRA	UN	0.96215635	41,81	40,23
TOTAL MATERIAL:						40,23
VALOR:						51,74

11.2. 74104/001 - CAIXA DE INSPEÇÃO EM ALVENARIA DE TIJOLO MACIÇO 60X60X60CM, REVESTIDA INTERNAMENTO COM BARRA LISA (CIMENTO E AREIA, TRAÇO 1:4) E=2,0CM, COM TAMPA PRÉ-MOLDADA DE CONCRETO E FUNDO DE CONCRETO 15MPA TIPO C - ESCAVAÇÃO E CONFEÇÃO (UN)

MATERIAL		FONTES	UNID	COEFICIENTE	PREÇO UNITÁRIO	TOTAL
00001379	CIMENTO PORTLAND COMPOSTO CP II-32	SINAPI	KG	0.72851332	0,36	0,26
00007258	TIJOLO CERAMICO MACICO *5 X 10 X 20* CM	SINAPI	UN	69.10495231	0,22	15,20
TOTAL MATERIAL:						15,47
SERV		FONTES	UNID	COEFICIENTE	PREÇO UNITÁRIO	TOTAL
00387	TAMPA EM CONCRETO ARMADO 60X60X5CM P/CX INSPECAO/FOSSA SEPTICA	SINAPI	UN	0.91064165	21,49	19,57
87335	ARGAMASSA TRAÇO 1:2:8 (CIMENTO, CAL E AREIA MÉDIA) PARA EMBOÇO/MASSA ÚNICA/ASSENTAMENTO DE ALVENARIA DE VEDAÇÃO, PREPARO MECÂNICO COM MISTURADOR DE EIXO HORIZONTAL DE 300 KG. AF_06/2014	SINAPI	M3	0.02076263	333,20	6,92
88309	PEDREIRO COM ENCARGOS COMPLEMENTARES	SINAPI	H	1.73021913	18,56	32,15
88316	SERVEnte COM ENCARGOS COMPLEMENTARES	SINAPI	H	1.50256872	14,02	21,07
88630	ARGAMASSA TRAÇO 1:4 (CIMENTO E AREIA MÉDIA), PREPARO MECÂNICO COM BETONEIRA 400 L. AF_08/2014	SINAPI	M3	0.01502559	228,59	3,43
93358	ESCAVAÇÃO MANUAL DE VALAS. AF_03/2016	SINAPI	M3	0.19669860	55,46	10,91
94969	CONCRETO FCK = 15MPA, TRAÇO 1:3,4:3,5 (CIMENTO/ AREIA MÉDIA/ BRITA 1) - PREPARO MECÂNICO COM BETONEIRA 600 L. AF_07/2016	SINAPI	M3	0.01639155	211,08	3,46
TOTAL SERVIÇO:						87,50
VALOR:						112,87

11.3. C3586 - CAIXA SIFONADA 150X150X50cm COM GRELHA - PADRÃO POPULAR (UN)

MAO DE OBRA		FONTES	UNID	COEFICIENTE	PREÇO UNITÁRIO	TOTAL
10043	AJUDANTE DE ENCANADOR	SEINFRA	H	0.48110068	10,47	5,04
12320	ENCANADOR	SEINFRA	H	0.48110068	13,46	6,48
TOTAL MAO DE OBRA:						11,51
MATERIAL		FONTES	UNID	COEFICIENTE	PREÇO UNITÁRIO	TOTAL
10435	CAIXA SIFONADA 150 x 150 x 50 COM GRELHA	SEINFRA	UN	0.96220135	22,03	21,20
TOTAL MATERIAL:						21,20
VALOR:						32,71

11.4. C2093 - RALO SECO PVC RÍGIDO (UN)

MAO DE OBRA		FONTES	UNID	COEFICIENTE	PREÇO UNITÁRIO	TOTAL
10043	AJUDANTE DE ENCANADOR	SEINFRA	H	0.94302365	10,47	9,87
12320	ENCANADOR	SEINFRA	H	0.94302365	13,46	12,69
TOTAL MAO DE OBRA:						22,57
MATERIAL		FONTES	UNID	COEFICIENTE	PREÇO UNITÁRIO	TOTAL
11770	RALO SECO PVC 10 CM	SEINFRA	UN	0.96226903	6,80	6,54
TOTAL MATERIAL:						6,54
VALOR:						29,11

11.5. C1551 - JOELHO PVC BRANCO P/ESGOTO D=40mm (1 1/2") (UN)

MAO DE OBRA		FONTES	UNID	COEFICIENTE	PREÇO UNITÁRIO	TOTAL
10043	AJUDANTE DE ENCANADOR	SEINFRA	H	0.24922016	10,47	2,82
12320	ENCANADOR	SEINFRA	H	0.24922016	13,46	3,62
TOTAL MAO DE OBRA:						6,44

SÍTIO VOLTA - S/N - ZONA RURAL
 FONE: (88) 99638-0137 | 99276-0120 | E-mail: urias.filho@hotmail.com
 CEP: 63.300-000 | LAVRAS DA MANGABEIRA - CE | INSC. ESTADUAL: 06.680.215-6



Serviço Empreendimentos-ME

JOSÉ URIAS FILHO - ME

CNPJ: 05.736.096/0001-74



MATERIAL	QUANTIDADE	UNID	COEFICIENTE	PREÇO UNITÁRIO	TOTAL
I0026	1	KG	0.00961500	38,25	0,37
I1283	1	UN	0.96150058	1,40	1,35
I1888	1	L	0.01442251	27,30	0,39
TOTAL MATERIAL:					2,11
VALOR:					8,55

11.6. C1552 - JOELHO PVC BRANCO P/ESGOTO D=50mm (2") (UN)

MAO DE OBRA	QUANTIDADE	UNID	COEFICIENTE	PREÇO UNITÁRIO	TOTAL
I0043	1	H	0.26955282	10,47	2,82
I2320	1	H	0.26955282	13,46	3,63
TOTAL MAO DE OBRA:					6,45

MATERIAL	QUANTIDADE	UNID	COEFICIENTE	PREÇO UNITÁRIO	TOTAL
I0026	1	KG	0.01444033	38,25	0,55
I1284	1	UN	0.96268865	1,90	1,83
I1888	1	L	0.02117915	27,30	0,58
TOTAL MATERIAL:					2,96
VALOR:					9,41

11.7. C1549 - JOELHO PVC BRANCO P/ESGOTO D=100mm (4") (UN)

MAO DE OBRA	QUANTIDADE	UNID	COEFICIENTE	PREÇO UNITÁRIO	TOTAL
I0043	1	H	0.43312286	10,47	4,53
I2320	1	H	0.43312286	13,46	5,83
TOTAL MAO DE OBRA:					10,36

MATERIAL	QUANTIDADE	UNID	COEFICIENTE	PREÇO UNITÁRIO	TOTAL
I0026	1	KG	0.04612476	38,25	1,84
I1282	1	UN	0.96249526	5,80	5,58
I1888	1	L	0.07699962	27,30	2,10
TOTAL MATERIAL:					9,53
VALOR:					19,89

11.8. C4388 - JOELHO 45 PVC BRANCO PARA ESGOTO D=40mm (1 1/4") (UN)

MAO DE OBRA	QUANTIDADE	UNID	COEFICIENTE	PREÇO UNITÁRIO	TOTAL
I0043	1	H	0.28852878	10,47	3,02
I2320	1	H	0.28852878	13,46	3,88
TOTAL MAO DE OBRA:					6,90

MATERIAL	QUANTIDADE	UNID	COEFICIENTE	PREÇO UNITÁRIO	TOTAL
I0026	1	KG	0.02692935	38,25	1,03
I1888	1	L	0.04135579	27,30	1,13
I8240	1	UN	0.96176258	1,40	1,35
TOTAL MATERIAL:					3,51
VALOR:					10,41

11.9. C4669 - JOELHO 45 PVC BRANCO PARA ESGOTO D=50mm (2") (UN)

MAO DE OBRA	QUANTIDADE	UNID	COEFICIENTE	PREÇO UNITÁRIO	TOTAL
I0043	1	H	0.29872488	10,47	3,02
I2320	1	H	0.29872488	13,46	3,89
TOTAL MAO DE OBRA:					6,91

MATERIAL	QUANTIDADE	UNID	COEFICIENTE	PREÇO UNITÁRIO	TOTAL
I0026	1	KG	0.02687248	38,25	1,10
I1888	1	L	0.04133357	27,30	1,23
I6235	1	UN	0.96219865	1,82	1,75
TOTAL MATERIAL:					4,08
VALOR:					11,00

Handwritten signature and stamp

ME SERVIÇOS E EMPREENDIMENTOS - ME
 José Urias Filho
 CREA Nº 11422-D

SÍTIO VOLTA - S/N - ZONA RURAL

FONE: (88) 99638-0137 | 99276-0120 | E-mail: urias.filho@hotmail.com
CEP: 63.300-000 | LAVRAS DA MANGABEIRA - CE | INSC. ESTADUAL: 06.680.215-6



Serviço Empreendimentos-ME

JOSÉ URIAS FILHO - ME

CNPJ: 05.736.096/0001-74



11.10. C4390 - JOELHO 45 PVC BRANCO PARA ESGOTO D=100mm (4") (UN)

MAO DE OBRA		FONTES	UNID	COEFICIENTE	PREÇO UNITÁRIO	TOTAL
10043	AJUDANTE DE ENCANADOR	SEINFRA	H	0.40418613	10,47	4,23
12320	ENCANADOR	SEINFRA	H	0.40418613	13,46	5,44
TOTAL MAO DE OBRA:						9,67
MATERIAL		FONTES	UNID	COEFICIENTE	PREÇO UNITÁRIO	TOTAL
10026	ADESIVO PARA TUBO DE PVC RIGIDO	SEINFRA	KG	0.04041861	38,25	1,55
11888	SOLUÇÃO LIMPADORA PARA PVC RIGIDO	SEINFRA	L	0.06062792	27,30	1,66
18242	JOELHO 45 PVC BRANCO PARA ESGOTO D=100mm	SEINFRA	UN	0.96234793	5,40	5,20
TOTAL MATERIAL:						8,40
VALOR:						18,07

11.11. C3994 - JUNÇÃO PVC BRANCO 50 x 50 mm (2" x 2") (UN)

MAO DE OBRA		FONTES	UNID	COEFICIENTE	PREÇO UNITÁRIO	TOTAL
10043	AJUDANTE DE ENCANADOR	SEINFRA	H	0.33694440	10,47	3,53
12320	ENCANADOR	SEINFRA	H	0.33694440	13,46	4,54
TOTAL MAO DE OBRA:						8,06
MATERIAL		FONTES	UNID	COEFICIENTE	PREÇO UNITÁRIO	TOTAL
10026	ADESIVO PARA TUBO DE PVC RIGIDO	SEINFRA	KG	0.03850794	38,25	1,47
11888	SOLUÇÃO LIMPADORA PARA PVC RIGIDO	SEINFRA	L	0.05776189	27,30	1,58
17492	JUNÇÃO PVC BRANCO 50 x 50 mm (2")	SEINFRA	UN	0.96269828	4,10	3,95
TOTAL MATERIAL:						7,00
VALOR:						15,06

11.12. C1579 - JUNÇÃO SIMPLES DE REDUÇÃO PVC P/ESGOTO 75X50mm (3"X2") (UN)

MAO DE OBRA		FONTES	UNID	COEFICIENTE	PREÇO UNITÁRIO	TOTAL
10043	AJUDANTE DE ENCANADOR	SEINFRA	H	0.35599420	10,47	3,73
12320	ENCANADOR	SEINFRA	H	0.35599420	13,46	4,79
TOTAL MAO DE OBRA:						8,52
MATERIAL		FONTES	UNID	COEFICIENTE	PREÇO UNITÁRIO	TOTAL
10026	ADESIVO PARA TUBO DE PVC RIGIDO	SEINFRA	KG	0.03992908	38,25	1,53
11318	JUNÇÃO PVC PARA ESGOTO 3X2"	SEINFRA	UN	0.96214649	10,33	9,94
11888	SOLUÇÃO LIMPADORA PARA PVC RIGIDO	SEINFRA	L	0.06061522	27,30	1,65
TOTAL MATERIAL:						13,12
VALOR:						21,64

11.13. C1582 - JUNÇÃO SIMPLES DE REDUÇÃO PVC P/ESGOTO 100X50mm(4"X2") (UN)

MAO DE OBRA		FONTES	UNID	COEFICIENTE	PREÇO UNITÁRIO	TOTAL
10043	AJUDANTE DE ENCANADOR	SEINFRA	H	0.44252345	10,47	4,63
12320	ENCANADOR	SEINFRA	H	0.44252345	13,46	5,96
TOTAL MAO DE OBRA:						10,59
MATERIAL		FONTES	UNID	COEFICIENTE	PREÇO UNITÁRIO	TOTAL
10026	ADESIVO PARA TUBO DE PVC RIGIDO	SEINFRA	KG	0.05531543	38,25	2,12
11319	JUNÇÃO PVC PARA ESGOTO 100X50MM (4X2")	SEINFRA	UN	0.96200750	8,30	7,98
11888	SOLUÇÃO LIMPADORA PARA PVC RIGIDO	SEINFRA	L	0.08754269	27,30	2,39
TOTAL MATERIAL:						12,49
VALOR:						23,08

11.14. C1583 - JUNÇÃO SIMPLES DE REDUÇÃO PVC P/ESGOTO 100X75mm(4"X3") (UN)

MAO DE OBRA		FONTES	UNID	COEFICIENTE	PREÇO UNITÁRIO	TOTAL
10043	AJUDANTE DE ENCANADOR	SEINFRA	H	0.44264927	10,47	4,63
12320	ENCANADOR	SEINFRA	H	0.44264927	13,46	5,96
TOTAL MAO DE OBRA:						10,59
MATERIAL		FONTES	UNID	COEFICIENTE	PREÇO UNITÁRIO	TOTAL
10026	ADESIVO PARA TUBO DE PVC RIGIDO	SEINFRA	KG	0.05472204	38,25	2,47

SÍTIO SANTA - S/N - ZONA RURAL
 FONE: (88) 99638-0131 | 9276-0120 | E-mail: urias.filho@hotmail.com
 CEP: 63.300-000 | LAVRAS - MANGABEIRA - CE | INSC. ESTADUAL: 06.680.215-6



Serviço Empreendimentos-ME

JOSÉ URIAS FILHO - ME

CNPJ: 05.736.096/0001-74



11320	JUNÇÃO PVC PARA ESGOTO 4X3"	SEINFRA	UN	0,96226929	18,37	17,68
11888	SOLUÇÃO LIMPADORA PARA PVC RIGIDO	SEINFRA	L	0,10200054	27,30	2,78
					TOTAL MATERIAL:	22,93
					VALOR:	33,52

11.15. C1584 - JUNÇÃO SIMPLES C/INSPEÇÃO PVC P/ESGOTO D=100mm (4") (UN)

MAO DE OBRA		FONTE	UNID	COEFICIENTE	PREÇO UNITÁRIO	TOTAL
10043	AJUDANTE DE ENCANADOR	SEINFRA	H	0,44263658	10,47	4,63
12320	ENCANADOR	SEINFRA	H	0,44263658	13,46	5,96
					TOTAL MAO DE OBRA:	10,59
MATERIAL		FONTE	UNID	COEFICIENTE	PREÇO UNITÁRIO	TOTAL
10026	ADESIVO PARA TUBO DE PVC RIGIDO	SEINFRA	KG	0,04811267	38,25	1,84
11326	JUNÇÃO SIMPLES PVC BRANCO C/INSP.P/ESG.DIAM.100MM	SEINFRA	UN	0,96225343	16,27	15,66
11888	SOLUÇÃO LIMPADORA PARA PVC RIGIDO	SEINFRA	L	0,07698028	27,30	2,10
					TOTAL MATERIAL:	19,60
					VALOR:	30,19

11.16. C1761 - LUVA SIMPLES PVC BRANCO P/ESGOTO 50mm (2") (UN)

MAO DE OBRA		FONTE	UNID	COEFICIENTE	PREÇO UNITÁRIO	TOTAL
10043	AJUDANTE DE ENCANADOR	SEINFRA	H	0,13470296	10,47	1,41
12320	ENCANADOR	SEINFRA	H	0,13470296	13,46	1,81
					TOTAL MAO DE OBRA:	3,22
MATERIAL		FONTE	UNID	COEFICIENTE	PREÇO UNITÁRIO	TOTAL
10026	ADESIVO PARA TUBO DE PVC RIGIDO	SEINFRA	KG	0,01443246	38,25	0,55
11888	SOLUÇÃO LIMPADORA PARA PVC RIGIDO	SEINFRA	L	0,02116761	27,30	0,58
12192	TUBO DE PVC DE 1 1/2" PARA DESCARGA	SEINFRA	UN	0,96216404	11,19	10,77
					TOTAL MATERIAL:	11,90
					VALOR:	15,12

11.17. C1762 - LUVA SIMPLES PVC BRANCO P/ESGOTO 75mm (3") (UN)

MAO DE OBRA		FONTE	UNID	COEFICIENTE	PREÇO UNITÁRIO	TOTAL
10043	AJUDANTE DE ENCANADOR	SEINFRA	H	0,17322398	10,47	1,81
12320	ENCANADOR	SEINFRA	H	0,17322398	13,46	2,33
					TOTAL MAO DE OBRA:	4,15
MATERIAL		FONTE	UNID	COEFICIENTE	PREÇO UNITÁRIO	TOTAL
10026	ADESIVO PARA TUBO DE PVC RIGIDO	SEINFRA	KG	0,03272009	38,25	1,25
11460	LUVA SIMPLES PVC ESGOTO 75MM	SEINFRA	UN	0,96235545	3,00	2,89
11888	SOLUÇÃO LIMPADORA PARA PVC RIGIDO	SEINFRA	L	0,05004249	27,30	1,37
					TOTAL MATERIAL:	5,50
					VALOR:	9,65

11.18. C1758 - LUVA SIMPLES PVC BRANCO P/ESGOTO 100mm (4") (UN)

MAO DE OBRA		FONTE	UNID	COEFICIENTE	PREÇO UNITÁRIO	TOTAL
10043	AJUDANTE DE ENCANADOR	SEINFRA	H	0,22120864	10,47	2,32
12320	ENCANADOR	SEINFRA	H	0,22120864	13,46	2,98
					TOTAL MAO DE OBRA:	5,30
MATERIAL		FONTE	UNID	COEFICIENTE	PREÇO UNITÁRIO	TOTAL
10026	ADESIVO PARA TUBO DE PVC RIGIDO	SEINFRA	KG	0,04808883	38,25	1,84
11457	LUVA SIMPLES PVC ESGOTO 100MM	SEINFRA	UN	0,96177671	4,80	4,62
11888	SOLUÇÃO LIMPADORA PARA PVC RIGIDO	SEINFRA	L	0,07694214	27,30	2,10
					TOTAL MATERIAL:	8,56
					VALOR:	13,85

11.19. C2350 - TÊ PVC BRANCO C/REDUÇÃO P/ESGOTO D=75X50mm (3"X2") (UN)

MAO DE OBRA		FONTE	UNID	COEFICIENTE	PREÇO UNITÁRIO	TOTAL

SÍTIO VOLTA - S/N - ZONA RURAL
 FONE: (88) 99638-0137 | 99276-0120 | E-mail: urias.filho@hotmail.com
 CEP: 63.300-000 | LAVRAS DA MANGABEIRA - CE | INSC. ESTADUAL: 06.680.215-6



Serviço Empreendimentos-ME

JOSÉ URIAS FILHO - ME

CNPJ: 05.736.096/0001-74



10043	AJUDANTE DE ENCANADOR	SEINFRA	H	0,35584536	10,47	3,73
12320	ENCANADOR	SEINFRA	H	0,35584536	13,46	4,79
TOTAL MAO DE OBRA:						8,52
MATERIAL		FONTE	UNID	COEFICIENTE	PREÇO UNITÁRIO	TOTAL
10026	ADESIVO PARA TUBO DE PVC RIGIDO	SEINFRA	KG	0,03991238	38,25	1,53
11888	SOLUÇÃO LIMPADORA PARA PVC RIGIDO	SEINFRA	L	0,06058988	27,30	1,65
12011	TE PVC REDUÇÃO ESGOTO DE 75X50MM	SEINFRA	UN	0,96174421	7,48	7,19
TOTAL MATERIAL:						10,37
VALOR:						18,89

11.20. C2347 - TÊ PVC BRANCO C/REDUÇÃO P/ESGOTO D=100X50mm (4"X2") (UN)

10043	AJUDANTE DE ENCANADOR	SEINFRA	H	0,44255794	10,47	4,63
12320	ENCANADOR	SEINFRA	H	0,44255794	13,46	5,96
TOTAL MAO DE OBRA:						10,59
MATERIAL		FONTE	UNID	COEFICIENTE	PREÇO UNITÁRIO	TOTAL
10026	ADESIVO PARA TUBO DE PVC RIGIDO	SEINFRA	KG	0,05531974	38,25	2,12
11888	SOLUÇÃO LIMPADORA PARA PVC RIGIDO	SEINFRA	L	0,08754951	27,30	2,39
12008	TE PVC REDUÇÃO ESGOTO DE 100X50MM	SEINFRA	UN	0,96208247	8,61	8,28
TOTAL MATERIAL:						12,79
VALOR:						23,38

11.21. C2359 - TÊ PVC BRANCO P/ESGOTO D=50MM (2")-JUNTAS SOLD. (UN)

10043	AJUDANTE DE ENCANADOR	SEINFRA	H	0,27892976	10,47	2,92
12320	ENCANADOR	SEINFRA	H	0,27892976	13,46	3,75
TOTAL MAO DE OBRA:						6,67
MATERIAL		FONTE	UNID	COEFICIENTE	PREÇO UNITÁRIO	TOTAL
10026	ADESIVO PARA TUBO DE PVC RIGIDO	SEINFRA	KG	0,02164111	38,25	0,83
11888	SOLUÇÃO LIMPADORA PARA PVC RIGIDO	SEINFRA	L	0,03174028	27,30	0,87
12014	TE PVC RIGIDO PARA ESGOTO - 50MM (2")	SEINFRA	UN	0,96182676	6,00	5,77
TOTAL MATERIAL:						7,47
VALOR:						14,14

11.22. C2595 - TUBO PVC BRANCO P/ESGOTO D=40mm (1 1/2") (M)

10043	AJUDANTE DE ENCANADOR	SEINFRA	H	0,23103310	10,47	2,42
12320	ENCANADOR	SEINFRA	H	0,23103310	13,46	3,11
TOTAL MAO DE OBRA:						5,53
MATERIAL		FONTE	UNID	COEFICIENTE	PREÇO UNITÁRIO	TOTAL
10026	ADESIVO PARA TUBO DE PVC RIGIDO	SEINFRA	KG	0,00481318	38,25	0,18
11888	SOLUÇÃO LIMPADORA PARA PVC RIGIDO	SEINFRA	L	0,00721978	27,30	0,20
12194	TUBO PVC ESGOTO DE 40MM (1 1/2")	SEINFRA	M	0,97226428	3,60	3,50
TOTAL MATERIAL:						3,88
VALOR:						9,41

11.23. C2596 - TUBO PVC BRANCO P/ESGOTO D=50mm (2") (M)

10043	AJUDANTE DE ENCANADOR	SEINFRA	H	0,28848894	10,47	3,02
12320	ENCANADOR	SEINFRA	H	0,28848894	13,46	3,88
TOTAL MAO DE OBRA:						6,90
MATERIAL		FONTE	UNID	COEFICIENTE	PREÇO UNITÁRIO	TOTAL
10026	ADESIVO PARA TUBO DE PVC RIGIDO	SEINFRA	KG	0,00732242	38,25	0,28
11888	SOLUÇÃO LIMPADORA PARA PVC RIGIDO	SEINFRA	L	0,01057782	27,30	0,29

Manoel Dias Engenheiro Civil 179.422-D

SÍTIO VOLTA - S/N - ZONA RURAL

FONE: (88) 99638-0137 | 99276-0120 | E-mail: urias.filho@hotmail.com
CEP: 63.300-000 | LAVRAS DA MANGABEIRA - CE | INSC. ESTADUAL: 06.680.215-6



Serviço Empreendimentos-ME

JOSÉ URIAS FILHO - ME

CNPJ: 05.736.096/0001-74



I2195	TUBO PVC ESGOTO DE 50MM (2')	SEINFRA	M	0,97124609	5,50	5,34
TOTAL MATERIAL:						5,91
VALOR:						12,81

11.24. C2598 - TUBO PVC BRANCO P/ESGOTO D=75mm (3") (M)

MAO DE OBRA		FORTE	UNID	COEFICIENTE	PREÇO UNITÁRIO	TOTAL
I0043	AJUDANTE DE ENCANADOR	SEINFRA	H	0,46185206	10,47	4,84
I2320	ENCANADOR	SEINFRA	H	0,46185206	13,46	6,22
TOTAL MAO DE OBRA:						11,06

MATERIAL		FORTE	UNID	COEFICIENTE	PREÇO UNITÁRIO	TOTAL
I0026	ADESIVO PARA TUBO DE PVC RIGIDO	SEINFRA	KG	0,01635726	38,25	0,63
I1888	SOLUÇÃO LIMPADORA PARA PVC RIGIDO	SEINFRA	L	0,02501698	27,30	0,68
I2196	TUBO PVC ESGOTO DE 75MM (3')	SEINFRA	M	0,97181372	7,83	7,61
TOTAL MATERIAL:						8,92
VALOR:						19,97

11.25. C2593 - TUBO PVC BRANCO P/ESGOTO D=100MM (4") (M)

MAO DE OBRA		FORTE	UNID	COEFICIENTE	PREÇO UNITÁRIO	TOTAL
I0043	AJUDANTE DE ENCANADOR	SEINFRA	H	0,50031908	10,47	5,24
I2320	ENCANADOR	SEINFRA	H	0,50031908	13,46	6,73
TOTAL MAO DE OBRA:						11,97

MATERIAL		FORTE	UNID	COEFICIENTE	PREÇO UNITÁRIO	TOTAL
I0026	ADESIVO PARA TUBO DE PVC RIGIDO	SEINFRA	KG	0,02405380	38,25	0,92
I1888	SOLUÇÃO LIMPADORA PARA PVC RIGIDO	SEINFRA	L	0,03848608	27,30	1,05
I2193	TUBO PVC ESGOTO DE 100MM (4')	SEINFRA	M	0,97177360	9,33	9,07
TOTAL MATERIAL:						11,04
VALOR:						23,01

11.26. C2832 - FOSSA SÉPTICA E SUMIDOURO EM ALVENARIA (UN)

MAO DE OBRA		FORTE	UNID	COEFICIENTE	PREÇO UNITÁRIO	TOTAL
I2543	SERVENTE	SEINFRA	H	1,92407480	9,13	17,57
TOTAL MAO DE OBRA:						17,97

MATERIAL		FORTE	UNID	COEFICIENTE	PREÇO UNITÁRIO	TOTAL
I0280	BRITA	SEINFRA	M3	1,43535981	56,00	80,38
I2298	CURVA PVC LONGA DN 100	SEINFRA	UN	2,88611220	23,37	67,45
I2456	TUBO PVC ESGOTO PRIMÁRIO DE 100 (NBR 5688)	SEINFRA	M	2,40509351	9,82	23,62
TOTAL MATERIAL:						171,45

SERVICO		FORTE	UNID	COEFICIENTE	PREÇO UNITÁRIO	TOTAL
C0073	ALVENARIA DE TIJOLO CERÂMICO FURADO (9x19x19)cm C/ARGAMASSA MISTA DE CAL HIDRATADA ESP.=10cm (1:2:8)	SEINFRA	M2	9,66847587	37,58	363,34
C0074	ALVENARIA DE TIJOLO CERÂMICO FURADO (9x19x19)cm C/ARGAMASSA MISTA DE CAL HIDRATADA ESP=20 cm	SEINFRA	M2	12,42952322	66,30	824,08
C0216	ARMADURA CA-50A MÉDIA D= 6,3 A 10,0mm	SEINFRA	KG	40,27088558	6,67	268,61
C0838	CONCRETO P/VIBR., FCK 10 MPa COM AGREGADO ADQUIRIDO	SEINFRA	M3	0,27895085	291,24	81,25
C0840	CONCRETO P/VIBR., FCK 15 MPa COM AGREGADO ADQUIRIDO	SEINFRA	M3	0,57529836	309,75	178,20
C1400	FORMA DE TÁBUAS DE 1" DE 3A. P/FUNDAÇÕES UTIL. 5 X	SEINFRA	M2	1,77014881	43,72	77,39
C2123	REBOCO C/ARGAMASSA DE CAL HIDRATADA E AREIA PENEIRADA TRAÇO 1:3 ESP=5 mm P/PAREDE	SEINFRA	M2	10,58241140	13,85	146,57
C2784	ESCAVAÇÃO MANUAL SOLO DE 1A.CAT. PROF. ATÉ 1,50m	SEINFRA	M3	13,69941258	24,18	331,25
TOTAL SERVIÇO:						2270,89
VALOR:						2.459,70

12.1. C2068 - QUADRO DE DISTRIBUIÇÃO DE LUZ EMBUTIR ATÉ 24 DIVISÕES 332X332X95mm, C/BARRAMENTO (UN)

MAO DE OBRA		FORTE	UNID	COEFICIENTE	PREÇO UNITÁRIO	TOTAL
I0042	AJUDANTE DE ELETRICISTA	SEINFRA	H	2,88632402	10,47	30,22
I2312	ELETRICISTA	SEINFRA	H	2,88632402	13,46	38,85
TOTAL MAO DE OBRA:						69,07

SÍTIO VOLTA - S/N - ZONA RURAL
 FONE: (88) 99638-0137 | 99276-0120 | E-mail: urias.filho@hotmail.com
 CEP: 63.300-000 | LAVRAS DA MANGABEIRA - CE | INSC. ESTADUAL: 06.680.215-6

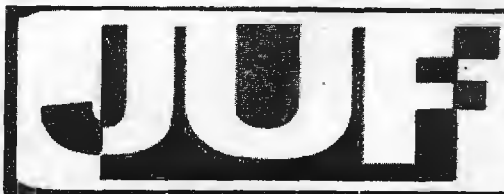

Serviço Empreendimentos-ME

JOSÉ URIAS FILHO - ME

CNPJ: 05.736.096/0001-74



MATERIAL	FORTE	UNID	COEFICIENTE	PREÇO UNITÁRIO	TOTAL
10193	BARRAMENTO NEUTRO P/ BAIXA TENSÃO	SEINFRA	UN	0.96210801	29,44
10194	BARRAMENTO PRINCIPAL P/ BAIXA TENSÃO	SEINFRA	UN	0.96210801	28,96
10195	BARRAMENTO TERRA P/ BAIXA TENSÃO	SEINFRA	UN	0.96210801	23,94
11756	QUADRO DISTRIBUIÇÃO LUZ 332X332X95MM	SEINFRA	UN	0.96210801	138,30
TOTAL MATERIAL:					220,64
VALOR:					289,71

12.2. C3579 - QUADRO DE MEDIÇÃO PADRÃO COELCE - PADRÃO POPULAR (UN)

MAO DE OBRA	FORTE	UNID	COEFICIENTE	PREÇO UNITÁRIO	TOTAL
10042	AJUDANTE DE ELETRICISTA	SEINFRA	H	0.96217082	10,07
12312	ELETRICISTA	SEINFRA	H	0.96217082	12,95
TOTAL MAO DE OBRA:					23,02

MATERIAL	FORTE	UNID	COEFICIENTE	PREÇO UNITÁRIO	TOTAL
16129	QUADRO MEDIÇÃO PADRÃO COELCE (PADRÃO MUTIRÃO)	SEINFRA	UN	0.96217082	43,11
TOTAL MATERIAL:					43,11
VALOR:					66,13

12.3. C1130 - DISJUNTOR TRIPOLAR EM QUADRO DE DISTRIBUIÇÃO 70A (UN)

MAO DE OBRA	FORTE	UNID	COEFICIENTE	PREÇO UNITÁRIO	TOTAL
10042	AJUDANTE DE ELETRICISTA	SEINFRA	H	0.86582445	9,07
12312	ELETRICISTA	SEINFRA	H	0.86582445	11,65
TOTAL MAO DE OBRA:					20,72

MATERIAL	FORTE	UNID	COEFICIENTE	PREÇO UNITÁRIO	TOTAL
11018	DISJUNTOR TRIPOLAR DE 70A	SEINFRA	UN	0.96202716	74,97
TOTAL MATERIAL:					74,97
VALOR:					95,69

12.4. C1096 - DISJUNTOR MONOPOLAR EM QUADRO DE DISTRIBUIÇÃO 25A (UN)

MAO DE OBRA	FORTE	UNID	COEFICIENTE	PREÇO UNITÁRIO	TOTAL
10042	AJUDANTE DE ELETRICISTA	SEINFRA	H	0.28858444	3,02
12312	ELETRICISTA	SEINFRA	H	0.28858444	3,88
TOTAL MAO DE OBRA:					6,91

MATERIAL	FORTE	UNID	COEFICIENTE	PREÇO UNITÁRIO	TOTAL
10984	DISJUNTOR MONOPOLAR 25A	SEINFRA	UN	0.96194812	7,98
TOTAL MATERIAL:					7,98
VALOR:					14,89

12.5. C1093 - DISJUNTOR MONOPOLAR EM QUADRO DE DISTRIBUIÇÃO 16A (UN)

MAO DE OBRA	FORTE	UNID	COEFICIENTE	PREÇO UNITÁRIO	TOTAL
10042	AJUDANTE DE ELETRICISTA	SEINFRA	H	0.28858444	3,02
12312	ELETRICISTA	SEINFRA	H	0.28858444	3,88
TOTAL MAO DE OBRA:					6,91

MATERIAL	FORTE	UNID	COEFICIENTE	PREÇO UNITÁRIO	TOTAL
10981	DISJUNTOR MONOPOLAR 16A	SEINFRA	UN	0.96194812	7,98
TOTAL MATERIAL:					7,98
VALOR:					14,89

12.6. C1092 - DISJUNTOR MONOPOLAR EM QUADRO DE DISTRIBUIÇÃO 10A (UN)

MAO DE OBRA	FORTE	UNID	COEFICIENTE	PREÇO UNITÁRIO	TOTAL
10042	AJUDANTE DE ELETRICISTA	SEINFRA	H	0.28858444	3,02
12312	ELETRICISTA	SEINFRA	H	0.28858444	3,88
TOTAL MAO DE OBRA:					6,91

MATERIAL	FORTE	UNID	COEFICIENTE	PREÇO UNITÁRIO	TOTAL
10980	DISJUNTOR MONOPOLAR 10A	SEINFRA	UN	0.96194812	7,98
TOTAL MATERIAL:					7,98

SÍTIO VOLTA - S/N - ZONA RURAL
 FONE: (88) 99638-0137 | 99276-0120 | E-mail: urias-filho@hotmail.com
 CEP: 63.300-000 | LAVRAS DA MANGABEIRA - CE | INSC. ESTADUAL: 06.680.215-6



TOTAL MATERIAL:	7,98
VALOR:	14,89

12.7. C1494 - INTERRUPTOR UMA TECLA SIMPLES 10A 250V (UN)

MAO DE OBRA		FONTES	UNID	COEFICIENTE	PREÇO UNITÁRIO	TOTAL
10042	AJUDANTE DE ELETRICISTA	SEINFRA	H	0,20209027	10,47	2,12
12312	ELETRICISTA	SEINFRA	H	0,20209027	13,46	2,72
TOTAL MAO DE OBRA:						4,84

MATERIAL		FONTES	UNID	COEFICIENTE	PREÇO UNITÁRIO	TOTAL
11255	INTERRUPTOR 1 TECLA SIMPLES	SEINFRA	UN	0,96233461	6,00	5,77
TOTAL MATERIAL:						5,77
VALOR:						10,61

12.8. C1479 - INTERRUPTOR DUAS TECLAS SIMPLES 10A 250V (UN)

MAO DE OBRA		FONTES	UNID	COEFICIENTE	PREÇO UNITÁRIO	TOTAL
10042	AJUDANTE DE ELETRICISTA	SEINFRA	H	0,35602246	10,47	3,73
12312	ELETRICISTA	SEINFRA	H	0,35602246	13,46	4,79
TOTAL MAO DE OBRA:						8,52

MATERIAL		FONTES	UNID	COEFICIENTE	PREÇO UNITÁRIO	TOTAL
11263	INTERRUPTOR 2 TECLAS SIMPLES	SEINFRA	UN	0,96222287	7,93	7,63
TOTAL MATERIAL:						7,63
VALOR:						16,15

12.9. C1489 - INTERRUPTOR TRES TECLAS SIMPLES 10A 250V (UN)

MAO DE OBRA		FONTES	UNID	COEFICIENTE	PREÇO UNITÁRIO	TOTAL
10042	AJUDANTE DE ELETRICISTA	SEINFRA	H	0,51007518	10,47	5,34
12312	ELETRICISTA	SEINFRA	H	0,51007518	13,46	6,87
TOTAL MAO DE OBRA:						12,21

MATERIAL		FONTES	UNID	COEFICIENTE	PREÇO UNITÁRIO	TOTAL
11267	INTERRUPTOR 3 TECLAS SIMPLES	SEINFRA	UN	0,96240599	12,93	12,44
TOTAL MATERIAL:						12,44
VALOR:						24,65

12.10. C1496 - INTERRUPTOR UMA TECLA SIMPLES E TOMADA UNIVERSAL 10A 250V (UN)

MAO DE OBRA		FONTES	UNID	COEFICIENTE	PREÇO UNITÁRIO	TOTAL
10042	AJUDANTE DE ELETRICISTA	SEINFRA	H	0,35611110	10,47	3,73
12312	ELETRICISTA	SEINFRA	H	0,35611110	13,46	4,79
TOTAL MAO DE OBRA:						8,52

MATERIAL		FONTES	UNID	COEFICIENTE	PREÇO UNITÁRIO	TOTAL
11259	INTERRUPTOR 1 TECLA SIMPLES 1 TOMADA 2POLOS UNIV.	SEINFRA	UN	0,96246243	13,90	13,38
TOTAL MATERIAL:						13,38
VALOR:						21,90

12.11. C1483 - INTERRUPTOR DUAS TECLAS SIMPLES E TOMADA 10A 250V (UN)

MAO DE OBRA		FONTES	UNID	COEFICIENTE	PREÇO UNITÁRIO	TOTAL
10042	AJUDANTE DE ELETRICISTA	SEINFRA	H	0,50992610	10,47	5,34
12312	ELETRICISTA	SEINFRA	H	0,50992610	13,46	6,86
TOTAL MAO DE OBRA:						12,20

MATERIAL		FONTES	UNID	COEFICIENTE	PREÇO UNITÁRIO	TOTAL
11265	INTERRUPTOR 2 TECLAS SIMPLES 1 TOMADA 2POLOS	SEINFRA	UN	0,96212422	16,97	16,07
TOTAL MATERIAL:						16,07
VALOR:						28,27

12.12. C1481 - INTERRUPTOR DUAS TECLAS PARALELO 10A 250V (UN)

MAO DE OBRA		FONTES	UNID	COEFICIENTE	PREÇO UNITÁRIO	TOTAL
10042	AJUDANTE DE ELETRICISTA	SEINFRA	H	0,50992610	10,47	5,34
12312	ELETRICISTA	SEINFRA	H	0,50992610	13,46	6,86
TOTAL MAO DE OBRA:						12,20

JUF Serviço Empreendimentos-ME

JOSÉ URIAS FILHO - ME

CNPJ: 05.736.096/0001-74



10042	AJUDANTE DE ELETRICISTA	SEINFRA	H	0,51000509	10,47	5,34
12312	ELETRICISTA	SEINFRA	H	0,51000509	13,46	6,86
TOTAL MAO DE OBRA:						12,20

MATERIAL	FORNecedor	UNID	COEFICIENTE	PREÇO UNITÁRIO	TOTAL
11261	INTERRUPTOR 2 TECLAS PARALELO	SEINFRA	UN	0,96227374	13,38
TOTAL MATERIAL:					13,38
VALOR:					25,58

12.13. C2493 - TOMADA UNIVERSAL 10A 250V (UN)

MAO DE OBRA	FORNecedor	UNID	COEFICIENTE	PREÇO UNITÁRIO	TOTAL
10042	AJUDANTE DE ELETRICISTA	SEINFRA	H	0,20221011	2,12
12312	ELETRICISTA	SEINFRA	H	0,20221011	2,72
TOTAL MAO DE OBRA:					4,84

MATERIAL	FORNecedor	UNID	COEFICIENTE	PREÇO UNITÁRIO	TOTAL
12119	TOMADA UNIVERSAL 2POLOS	SEINFRA	UN	0,96290531	5,68
TOTAL MATERIAL:					5,68
VALOR:					10,52

12.14. C2480 - TOMADA 2 POLOS MAIS TERRA 20A - 250V, SISTEMA "X" (UN)

MAO DE OBRA	FORNecedor	UNID	COEFICIENTE	PREÇO UNITÁRIO	TOTAL
10042	AJUDANTE DE ELETRICISTA	SEINFRA	H	0,33678455	3,53
12312	ELETRICISTA	SEINFRA	H	0,33678455	4,53
TOTAL MAO DE OBRA:					8,08

MATERIAL	FORNecedor	UNID	COEFICIENTE	PREÇO UNITÁRIO	TOTAL
12106	TOMADA 2 POLOS, MAIS TERRA 20A - 250V, SISTEMA "X"	SEINFRA	UN	0,96224156	9,41
TOTAL MATERIAL:					9,41
VALOR:					17,47

12.15. C4562 - DISPOSITIVO DE PROTEÇÃO CONTRA SURTOS DE TENSÃO - DPS's - 40 KA/440V (UN)

MATERIAL	FORNecedor	UNID	COEFICIENTE	PREÇO UNITÁRIO	TOTAL
18442	DISPOSITIVO DE PROTEÇÃO CONTRA SURTOS DE TENSÃO - DPS's - 40 KA/440V - FORNECIMENTO E INSTALAÇÃO	SEINFRA	UN	0,96201818	102,58
TOTAL MATERIAL:					102,58
VALOR:					102,58

12.16. C4107 - ARANDELA PARA LÂMPADA INCANDESCENTE 60W EM ALUMÍNIO ANODIZADO E PINTADO POR PROCESSO ELETROSTÁTICO COM REFLETOR EM ALUMÍNIO ANODIZADO ALTO BRILHO (UN)

MAO DE OBRA	FORNecedor	UNID	COEFICIENTE	PREÇO UNITÁRIO	TOTAL
10042	AJUDANTE DE ELETRICISTA	SEINFRA	H	1,15446197	12,09
12312	ELETRICISTA	SEINFRA	H	1,15446197	15,54
TOTAL MAO DE OBRA:					27,63

MATERIAL	FORNecedor	UNID	COEFICIENTE	PREÇO UNITÁRIO	TOTAL
17928	ARANDELA PARA LÂMPADA INCANDESCENTE 60W EM ALUMÍNIO ANODIZADO E PINTADO POR PROCESSO ELETROSTÁTICO COM REFLETOR EM ALUMÍNIO ANODIZADO ALTO BRILHO	SEINFRA	UN	0,96205165	85,59
TOTAL MATERIAL:					85,59
VALOR:					113,22

12.17. C1665 - LUMINÁRIA FLUORESCENTE COMPLETA C/2 LÂMPADAS DE 20W (UN)

MAO DE OBRA	FORNecedor	UNID	COEFICIENTE	PREÇO UNITÁRIO	TOTAL
10042	AJUDANTE DE ELETRICISTA	SEINFRA	H	1,05828078	11,08
12312	ELETRICISTA	SEINFRA	H	1,05828078	14,24
TOTAL MAO DE OBRA:					25,32

MATERIAL	FORNecedor	UNID	COEFICIENTE	PREÇO UNITÁRIO	TOTAL
11363	LUMINARIA FLUORESCENTE 2X20W COM LAMPADA	SEINFRA	UN	0,96207343	44,26
TOTAL MATERIAL:					44,26
VALOR:					69,58

SÍTIO VOLTA - S/N - ZONA RURAL

FONE: (88) 99638-0137 | 99276-0120 | E-mail: urias.filho@hotmail.com
 CEP: 63.300-000 | LAVRAS DA MANGABEIRA - CE | INSC. ESTADUAL: 06.680.215-6

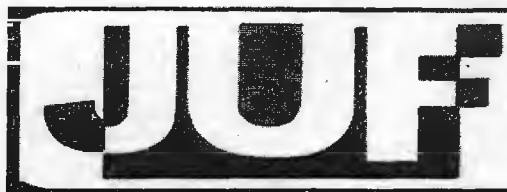

Serviço Empreendimentos-ME

JOSÉ URIAS FILHO - ME

CNPJ: 05.736.096/0001-74



12.18. C1666 - LUMINÁRIA FLUORESCENTE COMPLETA C/2 LÂMPADAS DE 40W (UN)

Table with columns: MAO DE OBRA, FONTE, UNID, COEFICIENTE, PREÇO UNITÁRIO, TOTAL. Includes rows for labor (10042, 12312) and material (11364).

12.19. C1662 - LUMINÁRIA FLUORESCENTE COMPLETA (1 X 16)W (UN)

Table with columns: MAO DE OBRA, FONTE, UNID, COEFICIENTE, PREÇO UNITÁRIO, TOTAL. Includes rows for labor (10042, 12312) and material (11368).

12.20. C1638 - LUMINÁRIA FLUORESCENTE COMPLETA (2 X 32)W (UN)

Table with columns: MAO DE OBRA, FONTE, UNID, COEFICIENTE, PREÇO UNITÁRIO, TOTAL. Includes rows for labor (10042, 12312) and material (11371).

12.21. C4412 - LUMINÁRIA DE PISO MÓVEL, CORPO EM ALUMÍNIO, REFLETOR EM ALUMÍNIO ANODIZADO COM PROTETOR DE VIDRO EM GRADE DE ALUMÍNIO (UN)

Table with columns: MAO DE OBRA, FONTE, UNID, COEFICIENTE, PREÇO UNITÁRIO, TOTAL. Includes rows for labor (10042, 12312) and material (18350, 18351, 18352).

12.22. 91924 - CABO DE COBRE FLEXIVEL ISOLADO, 1,5 MM², ANTI-CHAMA 450/750 V, PARA CIRCUITOS TERMINAIS - FORNECIMENTO E INSTALAÇÃO. AF_12/2015 (M)

Table with columns: MATERIAL, FONTE, UNID, COEFICIENTE, PREÇO UNITÁRIO, TOTAL. Includes rows for materials (0000983, 00021127) and services (88247, 88264).

Handwritten signatures and stamps at the bottom of the page.

SÍTIO VOLTA - S/N - ZONA RURAL. FONE: (88) 99638-0137 | 99276-0120 | E-mail: urias.filho@hotmail.com CEP: 63.300-000 | LAVRAS DA MANGABEIRA - CE | INSC. ESTADUAL: 06.680.215-6



12.23. 91926 - CABO DE COBRE FLEXIVEL ISOLADO, 2,5 MM², ANTI-CHAMA 450/750 V, PARA CIRCUITOS TERMINAIS - FORNECIMENTO E INSTALAÇÃO. AF_12/2015 (M)

MATERIAL		FORTE	UNID	COEFICIENTE	PREÇO UNITÁRIO	TOTAL
00001014	CABO DE COBRE, FLEXIVEL, CLASSE 4 OU 5, ISOLACAO EM PVC/A, ANTICHAMA BWF-B, 1 CONDUTOR, 450/750 V, SECAO NOMINAL 2,5 MM2	SINAPI	M	1,25828935	1,05	1,32
00021127	FITA ISOLANTE ADESIVA ANTICHAMA, USO ATÉ 750 V, EM ROLO DE 19 MM X 5 M	SINAPI	UN	0,00951648	3,21	0,03
TOTAL MATERIAL:						1,35
SERVICO		FORTE	UNID	COEFICIENTE	PREÇO UNITÁRIO	TOTAL
88247	AUXILIAR DE ELETRICISTA COM ENCARGOS COMPLEMENTARES	SINAPI	H	0,03172158	15,23	0,48
88264	ELETRICISTA COM ENCARGOS COMPLEMENTARES	SINAPI	H	0,03172158	18,76	0,60
TOTAL SERVICIO:						1,08
VALOR:						2,43

12.24. C0534 - CABO ISOLADO PVC 750V 4MM2 (M)

MAO DE OBRA		FORTE	UNID	COEFICIENTE	PREÇO UNITÁRIO	TOTAL
10042	AJUDANTE DE ELETRICISTA	SEINFRA	H	0,11543488	10,47	1,21
12312	ELETRICISTA	SEINFRA	H	0,11543488	13,46	1,55
TOTAL MAO DE OBRA:						2,76
MATERIAL		FORTE	UNID	COEFICIENTE	PREÇO UNITÁRIO	TOTAL
10357	CABO ISOLADO PVC 750V 4MM2	SEINFRA	M	0,98119651	1,72	1,69
TOTAL MATERIAL:						1,69
VALOR:						4,45

12.25. C0527 - CABO ISOLADO PVC 750V 16MM2 (M)

MAO DE OBRA		FORTE	UNID	COEFICIENTE	PREÇO UNITÁRIO	TOTAL
10042	AJUDANTE DE ELETRICISTA	SEINFRA	H	0,15394515	10,47	1,61
12312	ELETRICISTA	SEINFRA	H	0,15394515	13,46	2,07
TOTAL MAO DE OBRA:						3,68
MATERIAL		FORTE	UNID	COEFICIENTE	PREÇO UNITÁRIO	TOTAL
10342	CABO ISOLADO EM PVC 16MM2 - 750V	SEINFRA	M	0,98140030	6,66	6,54
TOTAL MATERIAL:						6,54
VALOR:						10,22

12.26. C1184 - ELETRODUTO FLEXÍVEL, TIPO GARGANTA (M)

MAO DE OBRA		FORTE	UNID	COEFICIENTE	PREÇO UNITÁRIO	TOTAL
10042	AJUDANTE DE ELETRICISTA	SEINFRA	H	0,77017882	10,47	8,06
TOTAL MAO DE OBRA:						8,06
MATERIAL		FORTE	UNID	COEFICIENTE	PREÇO UNITÁRIO	TOTAL
11084	ELETRODUTO FLEXIVEL TIPO GARGANTA	SEINFRA	M	0,96272328	1,98	1,91
TOTAL MATERIAL:						1,91
VALOR:						9,97

12.27. C0636 - CAIXA DE PASSAGEM EM ALVENARIA - 1/2 TIJOLO COMUM (M2)

MAO DE OBRA		FORTE	UNID	COEFICIENTE	PREÇO UNITÁRIO	TOTAL
12391	PEDREIRO	SEINFRA	H	2,21280113	13,46	29,78
12543	SERVENTE	SEINFRA	H	2,69360137	9,13	24,59
TOTAL MAO DE OBRA:						54,37
MATERIAL		FORTE	UNID	COEFICIENTE	PREÇO UNITÁRIO	TOTAL
10109	AREIA MEDIA	SEINFRA	M3	0,05868203	46,00	2,70
10441	CAL HIDRATADA	SEINFRA	KG	4,81000246	0,74	3,56
10805	CIMENTO PORTLAND	SEINFRA	KG	11,39008582	0,50	5,70
12082	TIJOLO MACIÇO COMUM	SEINFRA	UN	80,80804131	0,25	20,20
TOTAL MATERIAL:						32,16
VALOR:						86,53

13.1. C1208 - EMASSAMENTO DE PAREDES INTERNAS 2 DEMAS COMASSA DE PVA (M2)

MATERIAL		FORTE	UNID	COEFICIENTE	PREÇO UNITÁRIO	TOTAL

SÍTIO VOLTA - S/N - ZONA RURAL
FONE: (88) 99638-0137 | 99276-0120 | E-mail: urias.filho@hotmail.com
CÉP: 63.300-000 | LAVRAS DA MANGABEIRA - CE | INSC. ESTADUAL: 06.680.215-6

Handwritten signatures and stamps:
 JOSÉ URIAS FILHO
 Manoel Dias (Alameda Municipal)
 Fone: 174 422-0

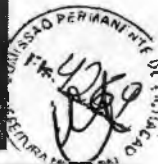

MAO DE OBRA	FONTE	UNID	COEFICIENTE	PREÇO UNITÁRIO	TOTAL
10045	AJUDANTE DE PINTOR	SEINFRA	H	0,19254570	10,47
12395	PINTOR	SEINFRA	H	0,28881857	13,46
TOTAL MAO DE OBRA:					5,90
MATERIAL	FONTE	UNID	COEFICIENTE	PREÇO UNITÁRIO	TOTAL
11347	LIXA PARA MADEIRA/MASSA	SEINFRA	UN	0,38509142	0,55
11513	MASSA CORRIDA A BASE DE PVA	SEINFRA	KG	0,67390997	5,26
TOTAL MATERIAL:					3,78
VALOR:					9,66

13.2. 88489 - APLICAÇÃO MANUAL DE PINTURA COM TINTA LÁTEX ACRÍLICA EM PAREDES, DUAS DEMÃOS. AF_06/2014 (M2)

MATERIAL	FONTE	UNID	COEFICIENTE	PREÇO UNITÁRIO	TOTAL
00007356	TINTA ACRILICA PREMIUM, COR BRANCO FOSCO	SINAPI	L	0,30085566	17,99
TOTAL MATERIAL:					8,41
SERVIÇO	FONTE	UNID	COEFICIENTE	PREÇO UNITÁRIO	TOTAL
88310	PINTOR COM ENCARGOS COMPLEMENTARES	SINAPI	H	0,17048487	18,51
88316	SERVEnte COM ENCARGOS COMPLEMENTARES	SINAPI	H	0,06290619	14,02
TOTAL SERVIÇO:					4,04
VALOR:					9,45

13.3. 88490 - APLICAÇÃO MECÂNICA DE PINTURA COM TINTA LÁTEX PVA EM TETO, DUAS DEMÃOS. AF_06/2014 (M2)

MATERIAL	FONTE	UNID	COEFICIENTE	PREÇO UNITÁRIO	TOTAL
00007345	TINTA LÁTEX PVA PREMIUM, COR BRANCA	SINAPI	L	0,39539747	15,55
TOTAL MATERIAL:					8,15
SERVIÇO	FONTE	UNID	COEFICIENTE	PREÇO UNITÁRIO	TOTAL
88316	SERVEnte COM ENCARGOS COMPLEMENTARES	SINAPI	H	0,01602983	14,02
95218	PULVERIZADOR DE TINTA ELÉTRICO/MÁQUINA DE PINTURA AIRLESS, VAZÃO 2 L/MIN - CHP DIURNO. AF_08/2016	SINAPI	CHP	0,00609126	20,40
95219	PULVERIZADOR DE TINTA ELÉTRICO/MÁQUINA DE PINTURA AIRLESS, VAZÃO 2 L/MIN - CHI DIURNO. AF_08/2016	SINAPI	CHI	0,03772306	19,42
TOTAL SERVIÇO:					1,08
VALOR:					7,23

13.4. 88415 - APLICAÇÃO MANUAL DE FUNDO SELADOR ACRÍLICO EM PAREDES EXTERNAS DE CASAS. AF_06/2014 (M2)

MATERIAL	FONTE	UNID	COEFICIENTE	PREÇO UNITÁRIO	TOTAL
00006085	SELADOR ACRILICO PAREDES INTERNAS/EXTERNAS	SINAPI	L	0,14389341	5,80
TOTAL MATERIAL:					0,83
SERVIÇO	FONTE	UNID	COEFICIENTE	PREÇO UNITÁRIO	TOTAL
88310	PINTOR COM ENCARGOS COMPLEMENTARES	SINAPI	H	0,04856402	18,51
88316	SERVEnte COM ENCARGOS COMPLEMENTARES	SINAPI	H	0,01259067	14,02
TOTAL SERVIÇO:					1,08
VALOR:					1,91

13.5. 95305 - TEXTURA ACRÍLICA, APLICAÇÃO MANUAL EM PAREDE, UMA DEMÃO. AF_09/2016 (M2)

MATERIAL	FONTE	UNID	COEFICIENTE	PREÇO UNITÁRIO	TOTAL
00038877	MASSA PARA TEXTURA LISA DE BASE ACRILICA, USO INTERNO E EXTERNO	SINAPI	KG	1,04118824	5,54
TOTAL MATERIAL:					5,77
SERVIÇO	FONTE	UNID	COEFICIENTE	PREÇO UNITÁRIO	TOTAL
88310	PINTOR COM ENCARGOS COMPLEMENTARES	SINAPI	H	0,17170472	18,51
88316	SERVEnte COM ENCARGOS COMPLEMENTARES	SINAPI	H	0,06301929	14,02
TOTAL SERVIÇO:					4,04
VALOR:					9,83

13.6. C1206 - EMASSAMENTO DE ESQUADRIAS DE MADEIRA P/TINTA ÓLEO OU ESMALTE 2 DEMÃOS (M2)

MAO DE OBRA	FONTE	UNID	COEFICIENTE	PREÇO UNITÁRIO	TOTAL
10045	AJUDANTE DE PINTOR	SEINFRA	H	0,28875938	10,47
TOTAL:					3,02



Serviço Empreendimentos-ME

JOSÉ URIAS FILHO - ME

CNPJ: 05.736.096/0001-74

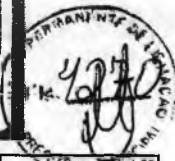

12395	PINTOR	SEINFRA	H	0,33688595	13,46	4,53
TOTAL MAO DE OBRA:						7,58
MATERIAL	FONTE	UNID.	COEFICIENTE	PREÇO UNITÁRIO	TOTAL	
11347	LIXA PARA MADEIRA/MASSA	SEINFRA	UN	0,48126564	0,55	0,26
11512	MASSA CORRIDA A BASE DE OLEO	SEINFRA	KG	0,43313907	9,46	4,10
TOTAL MATERIAL:						4,38
VALOR:						11,92

13.7. C1280 - ESMALTE DUAS DEMÃOS EM ESQUADRIAS DE MADEIRA (M2)

MAO DE OBRA	FONTE	UNID.	COEFICIENTE	PREÇO UNITÁRIO	TOTAL	
10045	AJUDANTE DE PINTOR	SEINFRA	H	0,33671738	10,47	3,53
12395	PINTOR	SEINFRA	H	0,38481986	13,46	5,18
TOTAL MAO DE OBRA:						8,71
MATERIAL	FONTE	UNID.	COEFICIENTE	PREÇO UNITÁRIO	TOTAL	
10035	AGUARRAZ MINERAL	SEINFRA	L	0,03848199	10,46	0,40
11100	ESMALTE SINTETICO	SEINFRA	L	0,15392794	12,00	1,85
11199	FUNDO BRANCO FOSCO NIVELADOR P/ MADEIRAS	SEINFRA	L	0,12506645	16,18	2,02
11347	LIXA PARA MADEIRA/MASSA	SEINFRA	UN	0,38481986	0,55	0,21
TOTAL MATERIAL:						4,48
VALOR:						13,19

13.8. C1279 - ESMALTE DUAS DEMÃOS EM ESQUADRIAS DE FERRO (M2)

MAO DE OBRA	FONTE	UNID.	COEFICIENTE	PREÇO UNITÁRIO	TOTAL	
10045	AJUDANTE DE PINTOR	SEINFRA	H	0,76969331	10,47	8,06
12395	PINTOR	SEINFRA	H	0,76969331	13,46	10,36
TOTAL MAO DE OBRA:						18,42
MATERIAL	FONTE	UNID.	COEFICIENTE	PREÇO UNITÁRIO	TOTAL	
10035	AGUARRAZ MINERAL	SEINFRA	L	0,02886350	10,46	0,30
11100	ESMALTE SINTETICO	SEINFRA	L	0,15393886	12,00	1,85
11346	LIXA PARA FERRO	SEINFRA	UN	0,28863499	2,23	0,64
12293	ZARCÃO	SEINFRA	L	0,11545399	15,49	1,79
TOTAL MATERIAL:						4,58
VALOR:						23,00

13.9. C0588 - CAIAÇÃO EM DUAS DEMÃOS COM SUPERCAL (M2)

MAO DE OBRA	FONTE	UNID.	COEFICIENTE	PREÇO UNITÁRIO	TOTAL	
12395	PINTOR	SEINFRA	H	0,19269384	13,46	2,59
TOTAL MAO DE OBRA:						2,59
MATERIAL	FONTE	UNID.	COEFICIENTE	PREÇO UNITÁRIO	TOTAL	
12496	SUPERCAL	SEINFRA	KG	0,28904074	1,06	0,31
TOTAL MATERIAL:						0,31
VALOR:						2,90

14.1. C1807 - MURO CONTORNO DE ALVENARIA. E CONCRETO(PILAR+CINTA),INCLUSIVE PINTURA (M2)

EQUIPAMENTO	FONTE	UNID.	COEFICIENTE	PREÇO UNITÁRIO	TOTAL	
10682	BETONEIRA ELÉTRICA 580L (CHP)	SEINFRA	H	0,02886116	20,09	0,58
TOTAL EQUIPAMENTO:						0,58
MAO DE OBRA	FONTE	UNID.	COEFICIENTE	PREÇO UNITÁRIO	TOTAL	
10040	AJUDANTE DE ARMADOR/FERREIRO	SEINFRA	H	0,14430580	10,47	1,51
10045	AJUDANTE DE PINTOR	SEINFRA	H	0,21164852	10,47	2,22
10121	ARMADOR/FERREIRO	SEINFRA	H	0,14430580	13,46	1,94
12391	PEDREIRO	SEINFRA	H	0,07652385	13,46	41,44
12395	PINTOR	SEINFRA	H	0,07652385	13,46	9,71
12543	SERVENTE	SEINFRA	H	0,07652385	13,46	45,67
TOTAL MAO DE OBRA:						102,49

SÍTIO VOLTA - S/N - ZONA RURAL
 FONE: (88) 99638-0137 | 99276-0120 | E-mail: urias.filho@hotmail.com
 CEP: 63.300-000 | LAVRAS DA MANGABEIRA - CE | INSC. ESTADUAL: 06.680.215-6



Serviço Empreendimentos-ME

JOSÉ URIAS FILHO - ME

CNPJ: 05.736.096/0001-74



MATERIAL	FORTE	UNID	COEFICIENTE	PREÇO UNITÁRIO	TOTAL	
I0103	ARAME RECOZIDO N.18 BWG	SEINFRA	KG	0,03848154	9,97	0,38
I0108	AREIA GROSSA	SEINFRA	M3	0,07696310	50,00	3,85
I0109	AREIA MEDIA	SEINFRA	M3	0,08177329	46,00	3,76
I0163	AÇO CA-50	SEINFRA	KG	2,09724438	3,96	8,31
I0280	BRITA	SEINFRA	M3	0,02886116	56,00	1,62
I0805	CIMENTO PORTLAND	SEINFRA	KG	43,29174180	0,50	21,65
I1600	PEDRA DE MÃO (RACHÃO)	SEINFRA	M3	0,14430580	45,37	6,55
I1605	PEDRISCO	SEINFRA	M3	0,00962039	63,20	0,61
I1917	TABUA DE 1" - L = 12cm	SEINFRA	M	0,43291742	4,41	1,91
I2081	TIJOLO CERÂMICO FURADO 9X19X19CM	SEINFRA	UN	24,05096766	0,42	10,10
I2082	TIJOLO MACIÇO COMUM	SEINFRA	UN	17,31669672	0,25	4,33
I2098	TINTA MINERAL IMPERMEÁVEL EM PÓ	SEINFRA	KG	0,83697368	4,95	4,14
TOTAL MATERIAL:					67,20	
VALOR:					170,27	

14.2. C4728 - CERCA/GRADIL NYLOFOR H=2,43M, MALHA 5 X 20CM - FIO 4,30MM, COM FIXADORES DE POLIAMIDA EM POSTE 40 X 60 MM CHUMBADOS EM BASE DE CONCRETO (EXCLUSIVE ESTA), REVESTIDOS EM POLIESTER POR PROCESSO DE PINTURA ELETROSTÁTICA (GRADIL E POSTE), NAS CORES VERDE OU BRANCA - FORNECIMENTO E INSTALAÇÃO (M)

MATERIAL	FORTE	UNID	COEFICIENTE	PREÇO UNITÁRIO	TOTAL	
I9042	PAINEL NYLOFOR 2,43M x 2,5M (A X L) - MALHA 5 x 20 CM - FIO 4,30MM, REVESTIDO EM POLIESTER POR PROCESSO DE PINTURA ELETROSTÁTICA, NAS CORES VERDE OU BRANCA	SEINFRA	UN	0,38480254	418,64	161,09
I9045	POSTE 40 x 60 MM, PINTURA ELETROSTÁTICA EM POLIESTER, NAS CORES VERDE OU BRANCA (H=3,20M - COM TAMPA) CHUMBADO	SEINFRA	UN	0,38480254	104,92	40,37
I9048	FIXADOR POLIAMIDA PARA POSTE, NAS CORES VERDE OU BRANCA	SEINFRA	UN	2,69361774	3,50	9,43
I9049	SERVIÇO - COLOCAÇÃO E MONTAGEM DE CERCA/GRADIL NYLOFOR	SEINFRA	M2	2,33767539	15,00	35,07
TOTAL MATERIAL:					245,96	
VALOR:					245,96	

14.3. C4557 - PORTÃO DESLIZANTE NYLOFOR, COMPOSTO DE QUADRO, PAINÉIS E ACESSÓRIOS COM PINTURA ELETROSTÁTICA COM TINTA POLIESTER, NAS CORES VERDE OU BRANCA, COM POSTE EM AÇO REVESTIDO, COR VERDE OU BRANCA - FORNECIMENTO E MONTAGEM (M2)

MATERIAL	FORTE	UNID	COEFICIENTE	PREÇO UNITÁRIO	TOTAL	
I8437	PORTÃO DESLIZANTE NYLOFOR, COMPOSTO DE QUADRO, PAINÉIS E ACESSÓRIOS COM PINTURA ELETROSTÁTICA COM TINTA POLIESTER, NAS CORES VERDE OU BRANCA, COM POSTE EM AÇO REVESTIDO, COR VERDE OU BRANCA - FORNECIMENTO E MONTAGEM	SEINFRA	M2	0,96202274	440,00	423,29
TOTAL MATERIAL:					423,29	
VALOR:					423,29	

14.4. C3449 - MEIO FIO PRÉ MOLDADO (0,07x0,30x1,00)m C/REJUNTAMENTO (M)

DE OBRA	FORTE	UNID	COEFICIENTE	PREÇO UNITÁRIO	TOTAL	
I2391	PEDREIRO	SEINFRA	H	0,17316305	13,46	2,33
I2543	SERVENTE	SEINFRA	H	0,34632609	9,13	3,16
TOTAL MAO DE OBRA:					5,49	
MATERIAL	FORTE	UNID	COEFICIENTE	PREÇO UNITÁRIO	TOTAL	
I0971	MEIO FIO PRÉ MOLDADO DIM.=(0,07x0,30x1,00)m	SEINFRA	M	0,96201692	11,27	10,84
TOTAL MATERIAL:					10,84	
SERVIÇO	FORTE	UNID	COEFICIENTE	PREÇO UNITÁRIO	TOTAL	
C0170	ARGAMASSA DE CIMENTO E AREIA S/PEN. TRAÇO 1:3	SEINFRA	M3	0,00096201	390,20	0,38
TOTAL SERVIÇO:					0,38	
VALOR:					16,71	

14.5. C1430 - GRAMA EM PLACAS E=6 CM FORNECIMENTO E PLANTIO (M2)

MAO DE OBRA	FORTE	UNID	COEFICIENTE	PREÇO UNITÁRIO	TOTAL	
I0037	AJUDANTE	SEINFRA	H	0,20001897	10,47	2,09
TOTAL MAO DE OBRA:					2,09	
MATERIAL	FORTE	UNID	COEFICIENTE	PREÇO UNITÁRIO	TOTAL	
I1225	GRAMA TIPO BATATAIS EM PLACA	SEINFRA	M2	0,01629969	42,46	6,54
I2077	TERRA VEGETAL	SEINFRA	M3	0,01629969	42,46	3,07
TOTAL MATERIAL:					9,61	

SÍTIO VOLTA - S/N - ZONA RURAL
 FONE: (88) 99638-0137 | 99276-0120 | E-mail: urias.filho@hotmail.com
 CEP: 63.300-000 | LAVRAS DA MANGABEIRA - CE | INSC. ESTADUAL: 06.680.215-6

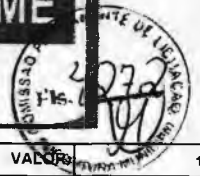

VALOR: 11,70

14.6. C0112 - ARBUSTOS ORNAMENTAIS EM GERAL. C/ ALTURA MÍNIMA DE 50CM (UN)

MAO DE OBRA		FONTE	UNID	COEFICIENTE	PREÇO UNITÁRIO	TOTAL
11277	JARDINEIRO	SEINFRA	H	0,16318096	13,46	2,20
TOTAL MAO DE OBRA:						2,20
MATERIAL		FONTE	UNID	COEFICIENTE	PREÇO UNITÁRIO	TOTAL
10105	ARBUSTO ORNAMENTAL	SEINFRA	UN	0,96203398	17,81	17,13
TOTAL MATERIAL:						17,13
VALOR:						19,33

14.7. C1628 - LIMPEZA GERAL (M2)

MAO DE OBRA		FONTE	UNID	COEFICIENTE	PREÇO UNITÁRIO	TOTAL
12543	SERVENTE	SEINFRA	H	0,67360299	9,13	6,15
TOTAL MAO DE OBRA:						6,15
VALOR:						6,15

[Handwritten signature]

[Handwritten initials]

[Handwritten letter 'a']

Manoel Dias de Almeida Murta
 JOSÉ URIAS FILHO SERVIÇOS E EMPREENDIMENTOS-ME
 CNPJ: 05.736.096/0001-74
 Manoel Dias de Almeida Murta
 Engenheiro Civil
 CREA Nº: MG 174.422-D



Serviço Empreendimentos-ME

JOSÉ URIAS FILHO - ME

CNPJ: 05.736.096/0001-74

CRONOGRAMA FÍSICO-FINANCEIRO								
	OBRA:	PREFEITURA MUNICIPAL DE VARZEA ALEGRE-CE		DATA : 31/08/2017		BDI : 28,82%		
				ORÇ.	VERSÃO	MOBIL.	MES	ESP.
				2017/08	Fortaleza	118,48%	-	08/2017
			SEINFRA	024.1	COM DESONERAÇÃO	87,01%	-	03/2016
			SICRO	2016/11	SEM DESONERAÇÃO	118,48%	-	03/2017
			SICRO	2017/01		-	-	01/2017
			SINAPI	2017/07	SEM DESONERAÇÃO	118,24%	74,40%	08/2017
				COMPOSIÇÕES PRÓPRIAS				
ITEM	DESCRIÇÃO	VALOR (R\$)	MÊS 1	MÊS 2	MÊS 3	MÊS 4	Total parcela	
1	SERVIÇOS PRELIMINARES	8.147,45	100,00 8.147,45				100,00 8.147,45	
2	MOVIMENTO DE TERRA	3.209,62	100,00 3.209,62				100,00 3.209,62	
3	FUNDAÇÕES E ESTRUTURAS	85.911,50	70,00 60.138,05	30,00 25.773,45			100,00 85.911,50	
4	PAREDES E PAINES	18.494,02		80,00 11.096,41	40,00 7.397,61		100,00 18.494,02	
5	ESQUADRIAS E FERRAGENS	23.776,57		20,00 4.755,31	50,00 11.888,29	30,00 7.132,97	100,00 23.776,57	
6	COBERTURA	16.187,78		30,00 4.856,33	40,00 6.475,11	30,00 4.856,34	100,00 16.187,78	
7	IMPERMEABILIZAÇÃO	3.712,58			50,00 1.856,29	50,00 1.856,29	100,00 3.712,58	
8	REVESTIMENTOS	47.901,18		40,00 19.160,47	40,00 19.160,47	20,00 9.580,24	100,00 47.901,18	
9	PISOS	36.646,72		40,00 14.658,69	30,00 10.994,02	30,00 10.994,01	100,00 36.646,72	
10	INSTALAÇÕES HIDRAULICAS E LOUÇAS E METAIS	20.963,52		30,00 6.289,06	40,00 8.385,41	30,00 6.289,05	100,00 20.963,52	
11	INSTALAÇÕES SANITARIAS	12.391,99		30,00 3.717,60	40,00 4.956,80	30,00 3.717,59	100,00 12.391,99	
12	INSTALAÇÕES ELETRICAS	21.783,30		30,00 6.534,99	40,00 8.713,32	30,00 6.534,99	100,00 21.783,30	
13	PINTURA	24.071,34			20,00 4.814,27	80,00 19.257,07	100,00 24.071,34	
14	DIVERSOS	41.614,17			30,00 12.484,25	70,00 29.129,92	100,00 41.614,17	
15	Benefícios e Despesas Indiretas (BDI)	105.138,74	19,59 20.596,68	26,56 27.914,34	26,63 27.998,45	27,23 28.629,27	100,00 105.138,74	
		469.950,48	92,091,80	216.848,45	125.124,29	127.977,74	469.950,48	

Manoel Dias de Almeida Murta
 JUF SERVIÇOS E EMPREENDIMENTOS-ME
 CNPJ: 05.736.096/0001-74
 Manoel Dias de Almeida Murta
 Engenheiro Civil
 CREA N° MG 174.422-D

SÍTIO VOLTA - S/N - ZONA RURAL
 FONE: (88) 99638-0137 | 99276-0120 | E-mail: urias.filho@hotmail.com
 CEP: 63.300-000 | LAVRAS DA MANGABEIRA - CE | INSC. ESTADUAL: 06.680.215-6





Serviço Empreendimentos-ME

JOSÉ URIAS FILHO - ME

CNPJ: 05.736.096/0001-74



TABELA DE ENCARGOS SOCIAIS

OBRA: PREFEITURA MUNICIPAL DE VARZEA ALEGRE-CE

DATA : 31/08/2017

BDI : 28,82%



FONTE	VERSÃO	HORA	MES	REF.
SRC	2017/08 - Fortaleza	118,48%	-	08/2017
SEINFRA	024.1 COM DESONERAÇÃO	87,01%	-	03/2016
SICRO	2018/11 SEM DESONERAÇÃO	118,48%	-	03/2017
SICRO	2017/01	-	-	01/2017
SINAPI	2017/07 SEM DESONERAÇÃO	118,24%	74,40%	08/2017
COMPOSIÇÕES PRÓPRIAS				

COD	DESCRIÇÃO	HORA %	MES %
A	GRUPO A		
A1	INSS	20,0000	20,0000
A2	SESI	1,5000	1,5000
A3	SENAI	1,0000	1,0000
A4	INCRA	0,2000	0,2000
A5	SEBRAE	0,6000	0,6000
A6	Salário Educação	2,5000	2,5000
A7	Seguro Contra Acidentes de Trabalho	3,0000	3,0000
A8	FGTS	8,0000	8,0000
A9	SECONCI	0,0000	0,0000
TOTAL		36,8000	36,8000

B	GRUPO B		
B1	Repouso Semanal Remunerado	17,8800	0,0000
B2	Feriodos	3,7200	0,0000
B3	Auxilio - Enfermidade	0,9200	0,6900
B4	13º Salário	11,0100	8,3300
B5	Licença PaternidadeE	0,0800	0,0600
B6	Faltas Justificadas	0,7300	0,5600
B7	Dias de Chuvas	1,6700	0,0000
B8	Auxilio Acidente de Trabalho	0,1200	0,0900
B9	Férias Gozadas	11,8000	8,9300
B10	Salário Maternidade	0,0300	0,0200
TOTAL		47,9600	18,6800

C	GRUPO C		
C1	Aviso Prévio Indenizado	7,1200	5,3900
C2	Aviso Prévio Trabalhado	0,4000	0,3000
C3	Férias Indenizadas	2,4000	1,8200
C4	Depósito Rescisão Sem Justa Causa	4,8300	3,6600
	Indenização Adicional	0,6000	0,4500
TOTAL		15,3500	11,6200

D	GRUPO D		
D1	Reincidência de Grupo A sobre Grupo B	17,6500	6,8700
D2	Reincidência de Grupo A sobre Aviso Prévio Trabalhado e Reincidência do FGTS sobre Aviso Prévio Indenizado	0,7200	0,5400
TOTAL		18,3700	7,4100

Horista = 118,48%
Mensalista = 74,51%

A + B + C + D

COD	DESCRIÇÃO	HORA %	MES %
A	GRUPO A		
A1	INSS	0,0000	0,0000
A2	SESI	1,5000	1,5000

Amelias de Almeida Murta
 JUF-SERVÇOS E EMPREENDIMENTOS-ME
 CNPJ: 05.736.096/0001-74
 Joel Dias do Almeida Murta
 Engenheiro Civil
 MG 174.422-D

SÍTI0 VOLTA - S/N - ZONA RURAL

FONE: (88) 99638-0137 | 99276-0120 | E-mail: urias.filho@hotmail.com
CEP: 63.300-000 | LAVRAS DA MANGABEIRA - CE | INSC. ESTADUAL: 06.680.215-6



Serviço Empreendimentos-ME

JOSE URIAS FILHO - ME

CNPJ: 05.736.096/0001-74



TABELA DE ENCARGOS SOCIAIS		DATA : 31/08/2017	BDI : 28,82%																																					
OBRA:	PREFEITURA MUNICIPAL DE VARZEA ALEGRE-CE	<table border="1"> <thead> <tr> <th>FONTE</th> <th>VERSÃO</th> <th>HORA</th> <th>MES</th> <th>REF.</th> </tr> </thead> <tbody> <tr> <td>SRC</td> <td>2017/08 - Fortaleza</td> <td>118,48%</td> <td>-</td> <td>08/2017</td> </tr> <tr> <td>SEINFRA</td> <td>024.1 COM DESONERAÇÃO</td> <td>87,01%</td> <td>-</td> <td>03/2016</td> </tr> <tr> <td>SICRO</td> <td>2016/11 SEM DESONERAÇÃO</td> <td>118,48%</td> <td>-</td> <td>03/2017</td> </tr> <tr> <td>SICRO</td> <td>2017/01</td> <td>-</td> <td>-</td> <td>01/2017</td> </tr> <tr> <td>SINAPI</td> <td>2017/07 SEM DESONERAÇÃO</td> <td>118,24%</td> <td>74,40%</td> <td>08/2017</td> </tr> <tr> <td colspan="5">COMPOSIÇÕES PRÓPRIAS</td> </tr> </tbody> </table>	FONTE	VERSÃO	HORA	MES	REF.	SRC	2017/08 - Fortaleza	118,48%	-	08/2017	SEINFRA	024.1 COM DESONERAÇÃO	87,01%	-	03/2016	SICRO	2016/11 SEM DESONERAÇÃO	118,48%	-	03/2017	SICRO	2017/01	-	-	01/2017	SINAPI	2017/07 SEM DESONERAÇÃO	118,24%	74,40%	08/2017	COMPOSIÇÕES PRÓPRIAS							
FONTE	VERSÃO	HORA	MES	REF.																																				
SRC	2017/08 - Fortaleza	118,48%	-	08/2017																																				
SEINFRA	024.1 COM DESONERAÇÃO	87,01%	-	03/2016																																				
SICRO	2016/11 SEM DESONERAÇÃO	118,48%	-	03/2017																																				
SICRO	2017/01	-	-	01/2017																																				
SINAPI	2017/07 SEM DESONERAÇÃO	118,24%	74,40%	08/2017																																				
COMPOSIÇÕES PRÓPRIAS																																								

A3	SENAI	1,0000	1,0000
A4	INCRA	0,2000	0,2000
A5	SEBRAE	0,6000	0,6000
A6	Salário Educação	2,5000	2,5000
A7	Seguro Contra Acidentes de Trabalho	3,0000	3,0000
A8	FGTS	8,0000	8,0000
A9	SECONCI	0,0000	0,0000
TOTAL		16,8000	16,8000

B	GRUPO B		
B1	Repouso Semanal Remunerado	17,8700	0,0000
B2	Feriados	3,7200	0,0000
B3	Auxílio - Enfermidade	0,9100	0,6900
B4	13º Salário	10,9200	8,3300
B5	Licença Paternidade	0,0800	0,0600
B6	Faltas Justificadas	0,7300	0,5600
B7	Dias de Chuvas	1,6500	0,0000
B8	Auxílio Acidente de Trabalho	0,1200	0,0900
B9	Férias Gozadas	10,4200	7,9600
B10	Salário Maternidade	0,0300	0,0200
TOTAL		46,4500	17,7100

C	GRUPO C		
C1	Aviso Prévio Indenizado	6,3500	4,8500
C2	Aviso Prévio Trabalhado	0,1500	0,1100
C3	Férias Indenizadas	3,5600	2,7200
C4	Depósito Rescisão Sem Justa Causa	4,8400	3,6900
C5	Indenização Adicional	0,5300	0,4100
TOTAL		15,4300	11,7800

D	GRUPO D		
D1	Reincidência de Grupo A sobre Grupo B	7,8000	2,9800
D2	Reincidência de Grupo A sobre Aviso Prévio Trabalhado e Reincidência do FGTS sobre Aviso Prévio Indenizado	0,5300	0,4100
TOTAL		8,3300	3,3900

Horista = 87,01%
Mensalista = 49,68%

A + B + C + D

C

COD	DESCRIÇÃO	HORA %	MES %
-----	-----------	--------	-------

D	GRUPO D		
D1	Reincidência de Grupo A sobre Grupo B	17,5700	6,8300
D2	Reincidência de Grupo A sobre Aviso Prévio Trabalhado e Reincidência do FGTS sobre Aviso Prévio Indenizado	0,6400	0,4900
TOTAL		18,2100	7,3200

A	GRUPO A		
A1	INSS	20,0000	20,0000
A2	SESI	1,5000	1,5000

[Handwritten signature]

[Handwritten signature]
SERVIÇOS EMPREENDEIMENTOS-ME
CNPJ 05.736.096/0001-74
Manoel Dias de Almeida Moura
Engenheiro Civil
CREA Nº MG 174 422-D

SÍTIO VOLTA - S/N - ZONA RURAL
FONE: (88) 99638-0137 | 99276-0120 | E-mail: urias.filho@hotmail.com
CEP: 63.300-000 | LAVRAS DA MANGABEIRA - CE | INSC. ESTADUAL: 06.680.215-6



Serviço Empreendimentos-ME

JOSÉ URIAS FILHO - ME

CNPJ: 05.736.096/0001-74



TABELA DE ENCARGOS SOCIAIS

OBRA: PREFEITURA MUNICIPAL DE VARZEA ALEGRE-CE

DATA : 31/08/2017 BDI : 28,82%



FORTE	VERSÃO	HORA	MES	REF.
SBC	2017/08 - Fortaleza	118,48%	-	08/2017
SEINFRA	024.1 COM DESONERAÇÃO	87,01%	-	03/2018
SICRO	2016/11 SEM DESONERAÇÃO	118,48%	-	03/2017
SICRO	2017/01	-	-	01/2017
SINAPI	2017/07 SEM DESONERAÇÃO	118,24%	74,40%	08/2017
COMPOSIÇÕES PRÓPRIAS				

A3	SENAI	1,0000	1,0000
A4	INCRA	0,2000	0,2000
A5	SEERAE	0,6000	0,6000
A6	Salário Educação	2,5000	2,5000
A7	Seguro Contra Acidentes de Trabalho	3,0000	3,0000
A8	FGTS	8,0000	8,0000
A9	SECONCI	0,0000	0,0000
TOTAL		36,8000	36,8000

B GRUPO B			
B1	Repouso Semanal Remunerado	17,8800	0,0000
B2	Feridos	3,7200	0,0000
B3	Auxílio - Enfermidade	0,9200	0,6900
B4	13º Salário	10,9900	8,3300
B5	Licença Paternidade	0,0800	0,0600
B6	Faltas Justificadas	0,7300	0,5600
B7	Dias de Chuvas	1,6700	0,0000
B8	Auxílio Acidente de Trabalho	0,1200	0,0900
B9	Férias Gozadas	11,6100	8,8000
B10	Salário Maternidade	0,0300	0,0200
TOTAL		47,7500	18,5500

C GRUPO C			
C1	Aviso Prévio Indenizado	7,2600	5,5000
C2	Aviso Prévio Trabalhado	0,1700	0,1300
C3	Férias Indenizadas	2,4400	1,8500
C4	Depósito Rescisão Sem Justa Causa	5,0000	3,7900
C5	Indenização Adicional	0,6100	0,4600
TOTAL		15,4800	11,7300

Horista = 118,24%
Mensalista = 74,40%

A + B + C + D

Manoel Dias de Almeida Murta
 ME-SERVIÇOS E EMPREENDIMENTOS-ME
 CNPJ: 05.736.096/0001-74
 Manoel Dias de Almeida Murta
 Engenheiro Civil
 CREA Nº MG 174.422-D

SÍTIO VOLTA - S/N - ZONA RURAL
 FONE: (88) 99638-0137 | 99276-0120 | E-mail: urias.filho@hotmail.com
 CEP: 63.300-000 | LAVRAS DA MANGABEIRA - CE | INSC. ESTADUAL: 06.680.215-6



Serviço Empreendimentos-ME

JOSÉ URIAS FILHO - ME

CNPJ: 05.736.096/0001-74



COMPOSIÇÃO DE BDI		
COD	DESCRIÇÃO	%
	DESPESAS INDIRECTAS	
AC	ADMINISTRAÇÃO CENTRAL	3,00
DF	DESPESAS FINANCEIRAS	0,59
R	RISCOS	0,97
	BENEFICIO	
S+ G	GARANTIA / SEGURO	0,80
L	LUCRO	6,16
I	IMPOSTOS	13,15
	PIS	0,65
	COFINS	3,00
	ISS	5,00
	CPRB (4,5% APENAS QUANDO TIVER DESONERAÇÃO INSS)	4,50
	BDI	28,82%

Manoel Dias de Almeida Murty
JUF-SERVICOS E EMPREENDIMENTOS-ME
CNPJ: 05.736.096/0001-74
Manoel Dias de Almeida Murty
Engenheiro Civil
CREA Nº MG 174.422-D

SITIO VOLTA - S/N - ZONA RURAL

FONE: (88) 99638-0137 | 99276-0120 | E-mail: urias.filho@hotmail.com

GEP: 63.300-000 | LAVRAS DA MANGABEIRA - CE | INSC. ESTADUAL: 06.680.215-6

PROPOSTA DE PREÇOS

A Comissão Permanente de Licitação do Governo Municipal de Várzea Alegre/CE.



A PODIUM EMPREENDIMENTOS EIRELI - EPP, firma estabelecida a Rua Catulo da Paixão Cearense, 135, Sala 401, Triângulo, Juazeiro do Norte/CE, inscrita no CNPJ nº 09.527.996/0001-62, por seu representante legal abaixo assinado, declara, sob as penas da lei:

Que acata inteiramente os preceitos legais em vigor, especialmente a Lei n.º 8.666/93 e suas alterações e as condições da **TOMADA DE PREÇOS Nº 2017.08.04.1**;

Que, até a presente data não existe fato que invalide o seu Certificado de Registro Cadastral-CRC, ora apresentado para fins de habilitação;

Que, para fins de cumprimento ao disposto no inciso XXXIII do art. 7º da Constituição Federal (inciso V do art. 27 da Lei N.º 8.666/93), não emprega menor de dezoito anos em trabalho noturno, perigoso ou insalubre e não emprega menor de dezesseis anos;

Que não existem fatos que nos impeçam de participar deste processo licitatório. Assim, assumimos o compromisso de bem e fielmente atender as exigências para a execução do objeto abaixo cotado, caso sejamos proclamados vencedores;

Que assumimos o compromisso de bem e fielmente executar a obra/serviços especificados no anexo I, caso sejamos vencedor(es) da presente licitação.

OBJETO: Contratação de serviços de engenharia para execução das obras de construção de 01 (uma) Unidade Básica de Saúde porte 1, na localidade de Rua Francisco Máximo de Andrade, s/n, Distrito de Riacho Verde, Município de Várzea Alegre/CE.

VALOR GLOBAL R\$: 454.315,37 (Quatrocentos e cinquenta e quatro mil, trezentos e quinze reais e trinta e sete centavos)

Proponente: PODIUM EMPREENDIMENTOS EIRELI - EPP

Endereço: Rua Catulo da Paixão Cearense, 135, Sala 401, Triângulo, Juazeiro do Norte/CE

CNPJ: 09.527.996/0001-62

Prazo de Execução: 120 (cento e vinte) dias

Validade da Proposta: 60 (sessenta) dias.

Juazeiro do Norte/CE, 25 de Agosto de 2017.

Atenciosamente,

PODIUM Empreendimentos Eireli - EPP

Adm. Ronaldo Ferreira Lima
CRM/CE Nº 7977
CPF/M: 579.645.993-72

John Herbert Ferreira Sindeaux
ENG. CIVIL/CE Nº 14377D
CPF/MF Nº 619.268.923-72



SERVIÇO: UNIDADE BÁSICA DE SAÚDE PORTE I

LOCAL: RUA FRANCISCO MÁXIMO DE ANDRADE, S/N, RIACHO VERDE, VÁRZEA ALEGRE/CE

TOMADA DE PREÇOS Nº 2017.06.19.3

BDI 20,00%

PLANILHA ORÇAMENTÁRIA

ITEM	FONTE	CÓDIGO	DESCRIÇÃO DOS SERVIÇOS	UNID.	QUANT.	PR. UNIT.(R\$) SEM BDI	VALOR (R\$)
------	-------	--------	------------------------	-------	--------	------------------------	-------------

1 SERVIÇOS PRELIMINARES							
1.1	SEINFRA	C2102	RASPAGEM E LIMPEZA DO TERRENO	m²	750,00	2,28	1.710,00
1.2	SEINFRA	C2850	INSTALAÇÕES PROVISÓRIAS DE LUZ, FORÇA, TELEFONE E LÓGICA	un	1,00	1.510,90	1.510,90
1.3	SEINFRA	C2851	INSTALAÇÕES PROVISÓRIAS DE ÁGUA	un	1,00	901,58	901,58
1.4	SEINFRA	C0369	BARRACÃO ABERTO	m²	20,00	93,45	1.869,00
1.5	SEINFRA	C1630	LOCAÇÃO DA OBRA - EXECUÇÃO DE GABARITO	m²	349,54	4,12	1.440,10
1.6	SEINFRA	C4541	PLACA PADRÃO DE OBRA, TIPO BANNER	m²	4,50	231,43	1.041,44
Subtotal							8.473,02

2 MOVIMENTO DE TERRA							
2.1	SEINFRA	C2784	ESCAVAÇÃO MANUAL SOLO DE 1A. CAT. PROF. ATÉ 1,50M	m³	69,43	24,18	1.678,82
2.2	SEINFRA	C2860	COLCHÃO DE AREIA 10CM	m³	18,54	69,36	1.285,93
2.3	SEINFRA	C0096	REATERRO AIPOLOADO	m³	14,67	25,33	371,59
Subtotal							3.336,34

3 FUNDAÇÕES E ESTRUTURAS							
3.1	SEINFRA	C1609	LASTRO DE CONCRETO INCLUINDO PREPARO E LANÇAMENTO - (SAPATAS)	m³	0,97	364,22	353,29
3.2	SEINFRA	C0054	ALVENARIA DE EMBASAMENTO DE PEDRA ARGAMASSADA	m³	50,11	284,36	14.249,28
3.3	SEINFRA	C1405	FORMA PLANA CHAPA COMPENSADA RESINADA, ESP. 12mm UTILI. 3X	m²	175,95	89,94	15.824,94
3.4	SEINFRA	C0214	ARMADURA CA-50A MÉDIA E CA-60 MÉDIA	Kg	2.011,27	6,99	14.058,78
3.5	SEINFRA	C0217	ARMADURA CA-60A FINA D=3,40 A 6,40mm	Kg	746,72	6,64	4.958,22
3.6	SEINFRA	C0842	CONCRETO P/ VIBR., FCK 20MPa COM AGREGADO ADQUIRIDO	m³	29,62	329,16	9.749,72
3.7	SEINFRA	C4420	LAJE PRÉ-FABRICADA PARA FORRO - VÃO ACIMA DE 4,01m	m²	335,44	82,56	27.693,93
3.8	SEINFRA	C1604	LANÇAMENTO E APLICAÇÃO DE CONCRETO SEM ELEVAÇÃO	m³	29,62	81,69	2.419,66
Subtotal							89.307,82

(Handwritten signatures and initials)

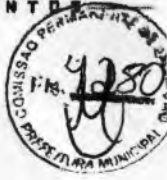

SERVIÇO: UNIDADE BÁSICA DE SAÚDE PORTE I

LOCAL: RUA FRANCISCO MÁXIMO DE ANDRADE, S/N, RIACHO VERDE, VÁRZEA ALEGRE/CE

TOMADA DE PREÇOS N° 2017.06.19.3

BDI 20,00%

PLANILHA ORÇAMENTÁRIA

ITEM	FONTE	CÓDIGO	DESCRIÇÃO DOS SERVIÇOS	UNID.	QUANT.	PR. UNIT.(R\$) SEM BDI	VALOR (R\$)
------	-------	--------	------------------------	-------	--------	------------------------	-------------

4 PAREDES E PAINÉIS							
1.1	SEINFRA	C0073	ALVENARIA DE TIJOLO CERÂMICO FURADO (9x19x19)cm C/ARGAMASSA MISTA DE CAL HIDRATADA ESP.=10cm (1:2:8)	m²	453,57	37,58	17.045,16
1.2	SEINFRA	C2666	VERGA RETA DE CONCRETO ARMADO	m³	0,51	1.001,00	510,51
1.3	SEINFRA	C0773	CHAPIM PRÉ-MOLDADO	m²	23,45	71,20	1.669,64
Subtotal							19.225,31

5 ESQUADRIAS E FERRAGENS							
5.1	SEINFRA	C1994	PORTA TIPO PARANÁ (0,90 x 2,10 m), S/ ACESSÓRIOS	m²	46,41	76,11	3.532,27
5.2	SEINFRA	C1361	FECHADURA COMPLETA PARA PORTA INTERNA	un	21,00	93,87	1.971,27
5.3	SEINFRA	C1360	FECHADURA COMPLETA PARA PORTA EXTERNA	un	3,00	100,37	301,11
5.4	SEINFRA	C1143	DOBRADIÇA CROMADA 3.1/2" X 3"	un	72,00	20,53	1.478,16
5.5	SEINFRA	C1408	FORRAMENTO OU BATENTE DE MADEIRA	m	122,90	28,36	3.485,44
5.6	SEINFRA	C0042	ALIZAR (GUARNIÇÃO) DE MADEIRA	m	245,80	5,58	1.371,56
5.7	SEINFRA	C1970	PORTA DE FERRO EM CHAPA	m²	4,65	178,08	828,07
5.8	SEINFRA	C4513	JANELA EM ALUMÍNIO ANODIZADO NATURAL/FOSCO, DE CORRER, SEM BANDEIROLA E/OU PEITORIL, SEM VIDRO - FORNECIMENTO E MONTAGEM	m²	15,04	244,51	3.677,43
5.9	SEINFRA	C1451	GUICHÊ EM ALUMÍNIO E VIDRO TEMPERADO E=10mm	m²	1,00	463,23	463,23
5.10	SEINFRA	C1679	VISOR COM VIDRO TEMPERADO E=6mm E MOLDURA DE ALUMÍNIO	m²	1,40	303,98	425,57
5.11	SEINFRA	C2670	VISOR COM VIDRO TEMPERADO E=6mm E MOLDURA DE ALUMÍNIO	m²	15,04	108,00	1.624,32
5.12	SEINFRA	C1971	PORTA DE VIDRO TEMPERADO 2 FOLHAS (1,80x2,10)m E=10mm (2,00x2,20=4,40m²)	Cj	1,00	3.149,41	3.149,41



SERVIÇO: UNIDADE BÁSICA DE SAÚDE PORTE I

LOCAL: RUA FRANCISCO MÁXIMO DE ANDRADE, S/N, RIACHO VERDE, VÁRZEA ALEGRE/CE

TOMADA DE PREÇOS Nº 2017.06.19.3

BDI 20,00%

PLANILHA ORÇAMENTÁRIA

ITEM	FONTE	CÓDIGO	DESCRIÇÃO DOS SERVIÇOS	UNID.	QUANT.	PR. UNIT.(R\$) SEM BDI	VALOR (R\$)
5.13	SEINFRA	72120	VIDRO TEMPERADO INCOLOR, ESPESSURA 10MM, FORNECIMENTO E INSTALAÇÃO, INCLUSIVE MASSA PARA VEDAÇÃO	m ²	7,98	301,78	2.408,20
Subtotal							24.716,05

6 COBERTURA							
6.1	SEINFRA	C3006	MADEIRAMENTO P/TELHA FIBROCIMENTO C/ REAPROVEITAMENTO	m ²	225,39	24,88	5.607,70
6.2	SEINFRA	C2445	TELHA DE FIBROCIMENTO ONDULADA E=6mm , INCLINAÇÃO 27%	m ²	225,39	35,66	8.037,41
6.3	SEINFRA	C1000	CUMEEIRA NORMAL DE FIBROCIMENTO P/TELHA ONDULADA	m	26,35	32,92	867,44
6.4	SEINFRA	C0657	CALHA DE ALUMÍNIO DESENVOLVIMENTO DE 25cm	m	55,40	41,73	2.311,84
Subtotal							16.824,39

7 IMPERMEABILIZAÇÃO							
7.1	SEINFRA	C1779	IMPERMEABILIZAÇÃO DE LAJES C/ MANTA ASFÁLTICA PRÉ-FABRICADA, C/ VÉU DE POLIÉSTER	m ²	147,50	26,16	3.858,60
Subtotal							3.858,60

8 REVESTIMENTO							
8.1	SEINFRA	C0076	CHAPISCO C/ ARGAMASSA DE CIMENTO E AREIA S/PENEIRAR TRAÇO 1:3 ESP.= 5mm P/ PAREDE	m ²	1.036,50	4,21	4.363,67
8.3	SEINFRA	C3245	EMBOÇO C/ ARGAMASSA DE CIMENTO E AREIA S/ PENEIRAR, TRAÇO 1:6	m ²	287,02	18,93	5.433,29
8.2	SEINFRA	C3407	REBOCO C/ ARGAMASSA DE CIMENTO E AREIA S/ PENEIRAR, TRAÇO 1:6	m ²	751,11	20,27	15.225,00
8.4	SINAPI	87273	REVESTIMENTO CERÂMICO PARA PAREDES INTERNAS COM PLACAS TIPO GRES OU SEMI-GRES DE DIMENSÕES 33X45CM APLICADAS EM AMBIENTES DE ÁREA MAIOR QUE 5M ² , NA ALTURA INTEIRA DAS PAREDES	m ²	241,22	47,13	11.368,70
8.5	SEINFRA	C4431	CERÂMICA ESMALTADA C/ ARG. CIMENTO E AREIA ATÉ 10x10cm (100 cm ²) - DECORATIVA P/ PAREDE	m ²	45,79	74,84	3.426,92



SERVIÇO: UNIDADE BÁSICA DE SAÚDE PORTE I

LOCAL: RUA FRANCISCO MÁXIMO DE ANDRADE, S/N, RIACHO VERDE, VÁRZEA ALEGRE/CE

TOMADA DE PREÇOS Nº 2017.06.19.3

BDI 20,00%

PLANILHA ORÇAMENTÁRIA

ITEM	FONTE	CODIGO	DESCRIÇÃO DOS SERVIÇOS	UNID.	QUANT.	PR. UNIT.(R\$) SEM BDI	VALOR (R\$)
8.6	SEINFRA	C1102	REJUNTAMENTO C/ ARG. PRÉ-FABRICADA, JUNTA ATÉ 2mm EM CERÂMICA, ATÉ 10x10 cm (100 cm²) - DECORATIVA (PAREDE/PISO)	m²	45,79	7,01	320,99
8.7	SEINFRA	C0781	CHAPISCO C/ ARGAMASSA DE CIMENTO E AREIA S/ PENEIRAR TRAÇO 1:4 P/ TETO	m²	293,41	7,63	2.238,72
8.8	SEINFRA	C3035	REBOCO C/ ARGAMASSA DE CIMENTO E AREIA S/ PENEIRAR TRAÇO 1:6, ESP=20 mm P/ TETO	m²	293,41	21,19	6.217,36
8.9	SEINFRA	C1877	PERFIL DE ALUMÍNIO TIPO (L- T- U)	m²	77,85	15,37	1.196,55
Subtotal							49.791,19

9 PISOS							
9.1	SEINFRA	C3025	PISO MORTO CONCRETO FCK=13,5MPa C/ PREPARO E LANÇAMENTO	m³	17,60	385,89	6.791,66
9.2	SEINFRA	C2184	REGULARIZAÇÃO DE BASE C/ ARGAMASSA CIMENTO E AREIA S/ PENEIRAR, TRAÇO 1:5 ESP= 3cm, C/ IMPERMEABILIZANTE	m²	293,41	18,34	5.381,14
9.3	SINAPI	87251	REVESTIMENTO CERAMICO PARA PISO COM PLACA TIPO GRES DE DIMENSÕES 45X45CM, APLICADAS EM AMBIENTES MAIOR QUE 10M²	m²	293,41	26,99	7.919,14
9.4	SEINFRA	C3446	PISO INTERTRAVADO TIPO TIJOLINHO (19,9x10x4)cm CINZA	m²	92,70	35,58	3.298,27
9.5	SEINFRA	C3410	CALÇADA DE PROTEÇÃO EM CIMENTADO C/ BASE DE CONCRETO	m²	57,85	162,37	9.393,10
9.6	SEINFRA	C1869	PEITORIL DE GRANITO L= 15cm	m	29,10	50,76	1.477,12
9.7	SEINFRA	C2284	SOLEIRA DE GRANITO L= 15cm	m	54,85	69,86	3.831,82
Subtotal							38.092,25

10 INSTALAÇÕES HIDRÁULICAS E LOUÇAS E METAIS							
10.1	SEINFRA	C2166	REGISTRO DE GAVETA C/CANOPLA CROMADA D= 20mm (3/4")	un	22,00	75,46	1.660,12
10.2	SEINFRA	C2172	REGISTRO DE PRESSÃO C/CANOPLA CROMADA D= 20mm (3/4")	un	3,00	68,27	204,81
10.3	SEINFRA	C1525	REGISTRO DE PRESSÃO C/CANOPLA CROMADA D= 20mm (3/4")	un	4,00	6,17	24,68

Rua Catulo da Paixão Cearense, 135, Ed. Central Park, sala 401 - Triângulo

CEP - 63.041.162 | Juazeiro do Norte/CE | Tel.: 88 3511.7046 | CNPJ/MF: 09.527.996/0001-62

podiumempreendimentos@hotmail.com | www.podiumempreendimentos.com.br

Reforma e Ampliação prédio para Demutran



SERVIÇO: UNIDADE BÁSICA DE SAÚDE PORTE I

LOCAL: RUA FRANCISCO MÁXIMO DE ANDRADE, S/N, RIACHO VERDE, VÁRZEA ALEGRE/CE

TOMADA DE PREÇOS Nº 2017.06.19.3

BDI 20,00%

PLANILHA ORÇAMENTÁRIA

ITEM	FONTE	CÓDIGO	DESCRIÇÃO DOS SERVIÇOS	UNID.	QUANT.	PR. UNIT.(R\$) SEM BDI	VALOR (R\$)
10.4	SEINFRA	C1560	JOELHO REDUÇÃO PVC SOLD./ROSCA. D=25mmX1/2"	un	7,00	6,81	47,67
10.5	SEINFRA	C1739	JOELHO REDUÇÃO PVC SOLD./ROSCA. D=25mmX1/2"	un	3,00	5,11	15,33
10.6	SEINFRA	C1559	JOELHO PVC SOLD. AZUL D=25mmX3/4"	un	1,00	9,96	9,96
10.7	SEINFRA	C1562	JOELHO REDUÇÃO PVC SOLD. AZUL D=25mmX1/2"	un	32,00	8,53	272,96
10.8	SEINFRA	C0952	COTOVELO PVC SOLD. MARROM D=20mm (1/2")	un	5,00	5,15	25,75
10.9	SEINFRA	C0953	COTOVELO PVC SOLD. MARROM D=25mm (3/4")	un	69,00	5,40	372,60
10.10	SEINFRA	C0956	COTOVELO PVC SOLD. MARROM D=50mm (1 1/2")	un	1,00	12,40	12,40
10.11	SEINFRA	C0019	ADAPTADOR PVC SOLD. FLANGES LIVRES P/CX. D'ÁGUA 20mm (1/2")	un	1,00	11,32	11,32
10.12	SEINFRA	C0023	ADAPTADOR PVC SOLD. FLANGES LIVRES P/CX. D'ÁGUA 50mm (1 1/2")	un	3,00	29,03	87,09
10.13	SEINFRA	C3653	ADAPTADOR PVC P/ REGISTRO 25mm (3/4")	un	47,00	3,36	157,92
10.14	SEINFRA	C0492	BUCHA REDUÇÃO PVC ROSC. D=1 1/2"X3/4" (50X25mm)	un	4,00	7,54	30,16
10.15	SEINFRA	C2408	TÊ REDUÇÃO PVC SOLD. MARROM D=50X25mm (1 1/2"X3/4")	un	12,00	15,46	185,52
10.16	SEINFRA	C2381	TÊ PVC SOLD. MARROM D= 25mm (3/4")	un	24,00	5,99	143,76
10.17	SEINFRA	C2384	TÊ PVC SOLD. MARROM D= 50mm (1 1/2")	un	3,00	14,53	43,59
10.18	SEINFRA	C2615	TUBO PVC SOLD. MARROM D= 20mm (1/2")	m	40,02	4,04	161,68
10.19	SEINFRA	C2616	TUBO PVC SOLD. MARROM D= 25mm (3/4")	m	151,26	5,37	812,27
10.20	SEINFRA	C2619	TUBO PVC SOLD. MARROM D= 50mm (1.1/2")	m	35,63	16,10	573,64
10.21	SEINFRA	C0348	BACIA DE LOIÇA BRANCA C/CAIXA AGOPLADA	un	7,00	482,79	3.379,53

Rua Catulo da Paixão Cearense, 135, Ed. Central Park, sala 401 - Triângulo

CEP - 63.041.162 | Juazeiro do Norte/CE | Tel.: 88 3511.7046 | CNPJ/MF: 09.527.996/0001-62

podiumempreendimentos@hotmail.com | www.podiumempreendimentos.com.br

Reforma e Ampliação prédio para Demutro
Página 5

SERVIÇO: UNIDADE BÁSICA DE SAÚDE PORTE I

LOCAL: RUA FRANCISCO MÁXIMO DE ANDRADE, S/N, RIACHO VERDE, VÁRZEA ALEGRE/CE

TOMADA DE PREÇOS Nº 2017.06.19.3

BDI 20,00%

PLANILHA ORÇAMENTÁRIA							
ITEM	FONTE	CÓDIGO	DESCRIÇÃO DOS SERVIÇOS	UNID.	QUANT.	PR. UNIT.(R\$) SEM BDI	VALOR (R\$)
10.22	SEINFRA	C4068	BANCADA DE GRANITO CINZA E=20cm	m²	9,85	223,73	2.203,74
10.23	SEINFRA	C0985	CUBA DE INOX PARA BANCADA, COMPLETA	un	8,00	257,71	2.061,68
10.24	SEINFRA	C3513	CHUVEIRO CROMADO C/ ARTICULAÇÃO	un	3,00	87,71	263,13
10.25	SEINFRA	C3671	CONE PARA EXPURGO EM AÇO INOX COM TAMPA E GRELHA - L=500MM X C=500MM, ALTURA ATÉ 300MM E SAÍDA D=100MM	un	1,00	762,68	762,68
10.26	SEINFRA	C3004	LAVATÓRIO DE LOUÇA BRANCA S/COLUNA C/TORNEIRA DE METAL E ACESSÓRIOS - PADRÃO POPULAR	un	21,00	190,41	3.998,61
10.27	SEINFRA	C2311	TANQUE DE AÇO INOXIDÁVEL	un	1,00	482,33	482,33
10.28	SEINFRA	C2504	TORNEIRA DE PRESSÃO CROMADA LONGA P/PIA	un	9,00	67,52	607,68
10.29	SEINFRA	C2506	TORNEIRA DE PRESSÃO P/JARDIM DE 3/4"	un	2,00	24,95	49,90
10.30	SEINFRA	C1898	PEÇAS DE APOIO DEFICIENTES C/ TUBO INOX P/ WC'S	m	8,80	196,13	1.725,94
10.31	ISUMO - SINAPI	37105	CAIXA D'ÁGUA FIBRA DE VIDRO PARA 5000 LITROS, COM TAMPA	un	1,00	1.402,00	1.402,00
Subtotal							21.790,45

11 INSTALAÇÕES SANITÁRIAS							
11.1	SEINFRA	C3584	CAIXA DE GORDURA/ SABÃO PRÉ-MOLDADA - PADRÃO POPULAR	un	5,00	53,78	268,90
11.2	SINAPI	74104/001	CAIXA DE INSPEÇÃO EM ALVENARIA DE TIJOLO MACIÇO 60X60X60CM, REVESTIDA INTERNAMENTE COM BARRA LISA (CIMENTO E AREIA, TRAÇO 1:4) E=2,0CM, COM TAMPA PRÉ-MOLDADA DE CONCRETO E FUNDO DE CONCRETO 15MPa TIPO C - ESCAVAÇÃO E CONFECÇÃO	un	8,00	117,43	939,44
11.3	SEINFRA	C3586	CAIXA SIFONADA 150X150X50CM COM GREL	un	21,00	34,00	714,00
11.4	SEINFRA	C2093	RALO SECO PVC RÍGIDO	un	3,00	30,26	90,78
11.5	SEINFRA	C1551	JOELHO PVC BRANCO P/ ESGOTO D=40mm (1 1/2")	un	47,00	8,89	417,83



SERVIÇO: UNIDADE BÁSICA DE SAÚDE PORTE I

LOCAL: RUA FRANCISCO MÁXIMO DE ANDRADE, S/N, RIACHO VERDE, VÁRZEA ALEGRE/CE

TOMADA DE PREÇOS N° 2017.06.19.3

BDI 20,00%

PLANILHA ORÇAMENTÁRIA

ITEM	FONTE	CÓDIGO	DESCRIÇÃO DOS SERVIÇOS	UNID.	QUANT.	PR. UNIT.(R\$) SEM BDI	VALOR (R\$)
11.6	SEINFRA	C1552	JOELHO PVC BRANCO P/ ESGOTO D=50mm (2")	un	54,00	9,79	528,66
11.7	SEINFRA	C1549	JOELHO PVC BRANCO P/ ESGOTO D=100mm (4")	un	9,00	20,67	186,03
11.8	SEINFRA	C4388	JOELHO 45 PVC BRANCO P/ ESGOTO D=40mm (1.1/2")	un	23,00	10,83	249,09
11.9	SEINFRA	C4669	JOELHO 45 PVC BRANCO P/ ESGOTO D=50mm (2")	un	26,00	11,43	297,18
11.10	SEINFRA	C4390	JOELHO 45 PVC BRANCO P/ ESGOTO D=100mm (4")	un	2,00	18,78	37,56
11.11	SEINFRA	C3994	JUNÇÃO PVC BRANCO 50 X 50CM (2"X2")	un	6,00	15,65	93,90
11.12	SEINFRA	C1579	JUNÇÃO SIMPLES DE REDUÇÃO PVC P/ ESGOTO 75X50mm (3"X2")	un	3,00	22,49	67,47
11.13	SEINFRA	C1582	JUNÇÃO SIMPLES DE REDUÇÃO PVC P/ ESGOTO 10X50mm (4"X2")	un	14,00	23,99	335,86
11.14	SEINFRA	C1583	JUNÇÃO SIMPLES DE REDUÇÃO PVC P/ ESGOTO 100X75mm (4"X3")	un	1,00	34,84	34,84
11.15	SEINFRA	C1584	JUNÇÃO SIMPLES C/ INSPENÇÃO PVC P/ ESGOTO 100mm (4")	un	3,00	31,38	94,14
11.16	SEINFRA	C1761	LUVA SIMPLES PVC BRANCO P/ ESGOTO D=40mm (1.1/2")	un	46,00	15,72	723,12
11.17	SEINFRA	C1762	LUVA SIMPLES PVC BRANCO P/ ESGOTO D=50mm (2")	un	4,00	10,03	40,12
11.18	SEINFRA	C1758	LUVA SIMPLES PVC BRANCO P/ ESGOTO D=100mm (4")	un	32,00	14,40	460,80
11.19	SEINFRA	C2350	TÊ PVC BRANCO C/ REDUÇÃO P/ ESGOTO 75X50mm (3"X2")	un	1,00	19,64	19,64
11.20	SEINFRA	C2347	TÊ PVC BRANCO C/ REDUÇÃO P/ ESGOTO 10X50mm (4"X2")	un	7,00	24,30	170,10
11.21	SEINFRA	C2359	TÊ PVC BRANCO P/ ESGOTO D=50mm (2") - JUNTAS SOLD.	un	35,00	14,70	514,50
11.22	SEINFRA	C2595	TUBO PVC BARNCO P/ ESGOTO D=40mm (1.1/2")	un	37,28	9,78	364,60
11.23	SEINFRA	C2596	TUBO PVC BARNCO P/ ESGOTO D=50mm (2")	m	118,07	13,32	1.572,69

(Handwritten signatures and initials)

Rua Catulo da Paixão Cedrense, 135, Ed. Central Park, sala 401 - Triângulo

CEP - 63.041.162 | Juazeiro do Norte/CE | Tel.: 88 3511.7046 | CNPJ/MF: 09.527.996/0001-62

podiumempreendimentos@hotmail.com | www.podiumempreendimentos.com.br



SERVIÇO: UNIDADE BÁSICA DE SAÚDE PORTE I

LOCAL: RUA FRANCISCO MÁXIMO DE ANDRADE, S/N, RIACHO VERDE, VÁRZEA ALEGRE/CE

TOMADA DE PREÇOS Nº 2017.06.19.3

BDI 20,00%

PLANILHA ORÇAMENTÁRIA

ITEM	FONTES	CÓDIGO	DESCRIÇÃO DOS SERVIÇOS	UNID.	QUANT.	PR. UNIT.(R\$) SEM BDI	VALOR (R\$)
11.24	SEINFRA	C2598	TUBO PVC BARNCO P/ ESGOTO D=75mm (3")	m	9,97	20,76	206,98
11.25	SEINFRA	C2593	TUBO PVC BARNCO P/ ESGOTO D=100mm (4")	m	79,33	23,92	1.897,57
11.26	SEINFRA	C2832	FISSA SÉPTICA E SUMIDOURO EM ALVENARIA	un	1,00	2.556,77	2.556,77
						Subtotal	12.882,57

12 INSTALAÇÕES ELÉTRICAS							
12.1	SEINFRA	C2068	QUADRO DE DISTRIBUIÇÃO DE LUZ DE EMBUTIR ATÉ 24 DIVISÕES 332x332x95mm, C/ BARRAMENTO	un	1,00	301,14	301,14
12.2	SEINFRA	C3579	QUADRO DE MEDIÇÃO PADRÃO COELCE - PADRÃO POPULAR	un	1,00	68,74	68,74
12.3	SEINFRA	C1130	QUADRO DE MEDIÇÃO PADRÃO COELCE - P	un	2,00	99,47	198,94
12.4	SEINFRA	C1096	DISJUNTOR MONOPOLAR EM QUADRO DE DISTRIBUIÇÃO 25A	un	1,00	15,48	15,48
12.5	SEINFRA	C1093	DISJUNTOR MONOPOLAR EM QUADRO DE DISTRIBUIÇÃO 16A	un	1,00	15,48	15,48
12.6	SEINFRA	C1092	DISJUNTOR MONOPOLAR EM QUADRO DE DISTRIBUIÇÃO 10A	un	19,00	15,48	294,12
12.7	SEINFRA	C1494	INTERRUPTOR UMA TECLA SIMPLES 20A 250V	un	15,00	11,03	165,45
12.8	SEINFRA	C1479	INTERRUPTOR DUAS TECLAS SIMPLES 20A 250V	un	2,00	16,79	33,58
12.9	SEINFRA	C1489	INTERRUPTOR TRÊS TECLAS SIMPLES 20A 250V	un	1,00	25,62	25,62
12.10	SEINFRA	C1496	INTERRUPTOR UMA TECLA SIMPLES E TOMADA UNIVERSAL 20A 250V	un	10,00	22,76	227,80
12.11	SEINFRA	C1483	INTERRUPTOR DUAS TECLAS SIMPLES E TOMADA 10A 250V	un	1,00	29,39	29,39
12.12	SEINFRA	C1481	INTERRUPTOR DUAS TECLAS PARALELO 10A 250V	un	2,00	26,59	53,18
12.13	SEINFRA	C2493	TOMADA UNIVERSAL 10A 250V	un	62,00	10,93	677,66
12.14	SEINFRA	C2480	TOMADA 2 POLOS + TERRA 20A - 250V, SIST	un	5,00	18,16	90,80

(Handwritten signatures and initials)

Rua Catulo da Paixão Cearense, 135, Ed. Central Park, sala 401 - Triângulo

CEP - 63.041.162 | Juazeiro do Norte/CE | Tel.: 88 3511.7046 | CNPJ/MF: 09.527.996/0001-62

podiumempreendimentos@hotmail.com | www.podiumempreendimentos.com.br



SERVIÇO: UNIDADE BÁSICA DE SAÚDE PORTE I

LOCAL: RUA FRANCISCO MÁXIMO DE ANDRADE, S/N, RIACHO VERDE, VÁRZEA ALEGRE/CE

TOMADA DE PREÇOS N° 2017.06.19.3

BDI 20,00%

PLANILHA ORÇAMENTÁRIA

ITEM	FONTE	CÓDIGO	DESCRIÇÃO DOS SERVIÇOS	UNID.	QUANT.	PR. UNIT.(R\$) SEM BDI	VALOR (R\$)
12.15	SEINFRA	C4562	DISPOSITIVO DE PROTEÇÃO CONTRA SURTOS DE TENSÃO - DPS - 40KA/440V	un	4,00	106,63	426,52
12.16	SEINFRA	C4107	ARANDELA PARA FLUORESCENTE COMPACTA 60W EM ALUMINIO ANODIZADO E PINTADO POR PROCESSO ELETROSTÁTICO COM UM REFLETOR EM ALUMINIO ANODIZADO ALTO BRILHO	un	2,00	117,69	235,38
12.17	SEINFRA	C1665	LUMINÁRIA FLUORESCENTE COMPLETA C/ 2 LÂMPADAS DE 20W	un	49,00	72,33	3.544,17
12.18	SEINFRA	C1666	LUMINÁRIA FLUORESCENTE COMPLETA C/ 2 LÂMPADAS DE 40W	un	9,00	84,10	756,90
12.19	SEINFRA	C1662	LUMINÁRIA FLUORESCENTE COMPLETA (1 x 16)W	un	8,00	65,28	522,24
12.20	SEINFRA	C1638	LUMINÁRIA FLUORESCENTE COMPLETA (2 x 32)W	un	1,00	120,96	120,96
12.21	SEINFRA	C4412	LUMINÁRIA DE PISO MÓVEL CORPO EM ALUMÍNIO, REFLETOR EM ALUMÍNIO ANODIZADO COM PROTETOR DE VIDRO EM GRADE DE ALUMÍNIO	un	6,00	166,64	999,84
12.22	SINAPI	91924	CABO DE COBRE FLEXÍVEL ISOLADO, 1,5mm², ANTI-CHAMA 450/750V PARA CIRCUITOS TERMINAIS - FORNECIMENTO E INSTALAÇÃO	m	429,70	1,37	588,69
12.23	SINAPI	91926	CABO DE COBRE FLEXÍVEL ISOLADO, 2,5mm², ANTI-CHAMA 450/750V PARA CIRCUITOS TERMINAIS - FORNECIMENTO E INSTALAÇÃO	m	2.088,65	2,23	4.657,69
12.24	SEINFRA	C0534	CABO ISOLADO PVC 750V 4mm²	m	25,20	4,63	116,68
12.25	SEINFRA	C0527	CABO ISOLADO PVC 750V 16mm²	m	121,50	10,62	1.290,33
12.26	SEINFRA	C1184	ELETRODUTO FLEXÍVEL, TIPO GARGANTA	m	625,00	10,36	6.475,00
12.27	SEINFRA	C0036	CAIXA DE PASSAGEM AM ALVENARIA - 1/2 TIJOLO COMUM	m	1,00	89,95	89,95
Subtotal							22.021,52

13 PINTURA							
13.1	SEINFRA	C1208	EMASSAMENTO DE PAREDES INTERNAS E FORRO 2 DEMÃOS C/ MASSA DE PVA	m²	991,09	10,04	9.950,54

(Handwritten signatures and initials)



SERVIÇO: UNIDADE BÁSICA DE SAÚDE PORTE I

LOCAL: RUA FRANCISCO MÁXIMO DE ANDRADE, S/N, RIACHO VERDE, VÁRZEA ALEGRE/CE

TOMADA DE PREÇOS Nº 2017.06.19.3

BDI 20,00%

PLANILHA ORÇAMENTÁRIA							
ITEM	FONTE	CÓDIGO	DESCRIÇÃO DOS SERVIÇOS	UNID.	QUANT.	PR. UNIT.(R\$) SEM BDI	VALOR (R\$)
13.2	SINAPI	88489	APLICAÇÃO MANUAL DE PINTURA COM TINTA LATEX ACRÍLICA EM PAREDES, DUAS DEMÃOS	m²	697,68	9,82	6.851,22
13.3	SINAPI	88490	APLICAÇÃO MECÂNICA DE PINTURA COM TINTA LATEX PVA EM TETO, DUAS DEMÃOS	m²	293,41	7,52	2.206,44
13.4	SINAPI	88415	APLICAÇÃO MANUAL DE FUNDO SELADOR ACRÍLICA EM PAREDES EXTERNAS DE CASAS	m²	265,57	1,99	528,48
13.5	SINAPI	95305	TEXTURA ACRÍLICA, APLICAÇÃO MANUAL EM PAREDES, UMA DEMÃO	m²	265,57	10,22	2.714,13
13.6	SEINFRA	C1206	EMASSAMENTO DE ESQUADRIAS DE MADEIRA P/ TINTA ÓLEO OU ESMALTE 2 DEMÃOS	m²	96,60	12,39	1.196,87
13.7	SEINFRA	C1280	ESMALTE DUAS DEMÃOS EM ESQUADRIAS DE MADEIRA	m²	96,60	13,71	1.324,39
13.8	SEINFRA	C1279	ESMALTE DUAS DEMÃOS EM ESQUADRIAS DE FERRO	m²	9,30	23,91	222,36
13.9	SEINFRA	C0588	CAIAÇÃO EM MEIO FIO	m²	8,85	3,01	26,64
Subtotal							25.021,08

14 DIVERSOS							
ITEM	FONTE	CÓDIGO	DESCRIÇÃO DOS SERVIÇOS	UNID.	QUANT.	PR. UNIT.(R\$) SEM BDI	VALOR (R\$)
14.1	SEINFRA	C1807	MURO CONTORNO DE ALVENARIA E CONCRETO (PILAR + CINTA), INCLUSIVE PINTURA	m²	155,40	176,99	27.504,25
14.2	SEINFRA	C4728	CERCA/GRADIL NYLOFOR H=2,43M, MALHA 5 X 20CM - FIO 4,30MM, COM FIXADORES DE POLIAMIDA EM POSTE 40 x 60 MM CHUMBADOS EM BASE DE CONCRETO (EXCLUSIVE ESTA), REVESTIDOS EM POLIESTER POR PROCESSO DE PINTURA ELETROSTÁTICA (GRADIL E POSTE), NAS CORES VERDE OU BRANCA - FORNECIMENTO E INSTALAÇÃO	m	24,70	255,67	6.315,05
14.3	SEINFRA	C4557	PORTÃO TIPO CORRER EM PAINÉIS NYLOFOR, EM AÇO REVESTIDO, COR VERDE	m²	12,15	440,00	5.346,00
14.4	SEINFRA	C3449	MAIO FIO PRÉ-MOLDADO (0,07X0,30X1,00)m C) REJUNTAMENTO	m	30,00	17,37	521,10

Rua Catulo da Paixão Cearense, 135, Ed. Central Park, sala 401 - Triângulo

CEP - 63.041.162 | Juazeiro do Norte/CE | Tel.: 88 3511.7046 | CNPJ/MF: 09.527.996/0001-62

podiumempreendimentos@hotmail.com | www.podiumempreendimentos.com.br

Reforma e Ampliação prédio para Demut



SERVIÇO: UNIDADE BÁSICA DE SAÚDE PORTE I

LOCAL: RUA FRANCISCO MÁXIMO DE ANDRADE, S/N, RIACHO VERDE, VÁRZEA ALEGRE/CE

TOMADA DE PREÇOS N° 2017.06.19.3

BDI 20,00%

PLANILHA ORÇAMENTÁRIA

ITEM	FONTE	CÓDIGO	DESCRIÇÃO DOS SERVIÇOS	UNID.	QUANT.	PR. UNIT.(R\$) SEM BDI	VALOR (R\$)
14.5	SEINFRA	C1430	GRAMA EM PLACAS E=6CM, FORNECIMENTO E PLANTIO	m²	60,27	12,16	732,88
14.6	SEINFRA	C0112	ARBUSTOS ORNAMENTAIS EM GERAL, COM ALTURA MÍNIMA DE 50CM	un	30,00	20,09	602,70
14.7	SEINFRA	C1628	LIMPEZA GERAL	m²	349,54	6,39	2.233,56
Subtotal							43.255,54

TOTAL SIMPLES	378.596,14
BDI 20,00%	75.719,23
TOTAL GERAL COM B.D.I. INCLUSO	454.315,37

(Quatrocentos e cinquenta e quatro mil, trezentos e quinze reais e trinta e sete centavos)

JUAZEIRO DO NORTE/CE, 25 DE AGOSTO DE 2017

John Herbert Ferreira Sindeaux
 ENG. CIVIL/CE Nº 14377D
 CPF/MF Nº 619.268.923-72

PODIUM Empreendimentos Eireli - EPP

 Adm. Rosalvo Ferreira Lima
 CRA/CE Nº 7977
 CPF/MF 579.645.993-72



SERVIÇO: UNIDADE BÁSICA DE SAÚDE PORTE I

LOCAL: RUA FRANCISCO MÁXIMO DE ANDRADE, S/N, RIACHO VERDE, VÁRZEA ALEGRE/CE

TOMADA DE PREÇOS Nº 2017.06.19.3

RESUMO GERAL			
ITEM	DESCRIÇÃO	VALOR (R\$)	% ITEM
1	SERVIÇOS PRELIMINARES	8.473,02	2,24%
2	MOVIMENTO DE TERRA	3.336,34	0,88%
3	FUNDAÇÕES E ESTRUTURAS	89.307,82	23,59%
4	PAREDES E PAINÉIS	19.225,31	5,08%
5	ESQUADRIAS E FERRAGENS	24.716,05	6,53%
6	COBERTURA	16.824,39	4,44%
7	IMPERMEABILIZAÇÃO	3.858,60	1,02%
8	REVESTIMENTO	49.791,19	13,15%
9	PISOS	38.092,25	10,06%
10	INSTALAÇÕES HIDRÁULICAS E LOUÇAS E METAIS	21.790,45	5,76%
11	INSTALAÇÕES SANITÁRIAS	12.882,57	3,40%
12	INSTALAÇÕES ELETRICAS	22.021,52	4,85%
13	PINRURA	25.021,08	5,51%
14	DIVERSOS	43.255,54	9,52%
TOTAL		378.596,14	83%
B.D.I.		75.719,23	17%
TOTAL GERAL		454.315,37	100%

(Quatrocentos e cinquenta e quatro mil, trezentos e quinze reais e trinta e sete centavos)

JUAZEIRO DO NORTE/CE, 25 DE AGOSTO DE 2017

John Herbert Ferreira Sindeaux
 ENG. CIVIL/CE Nº 14377D
 CPF/MF Nº 619.268.923-72

PODIUM Empreendimentos Eireli - EPP
 Adm. Ronaldo Ferreira Lima
 CRA/CE Nº 7977
 CPF/MF 579.645.993-72



SERVIÇO: UNIDADE BÁSICA DE SAÚDE PORTE I
 LOCAL: RUA FRANCISCO MÁXIMO DE ANDRADE, S/N, RIACHO VERDE, VÁRZEA ALEGRE/CE
 TOMADA DE PREÇOS Nº 2017.06.19.3

BDI 20,00%

CRONOGRAMA FÍSICO-FINANCEIRO

ITEM	DESCRIÇÃO	VALOR (R\$)	% ITEM	1	2	3	3
1	SERVIÇOS PRELIMINARES	8.473,02	2,24%	100%			
				8.473,02			
2	MOVIMENTO DE TERRA	3.336,34	0,88%	100%			
				3.336,34			
3	FUNDAÇÕES E ESTRUTURAS	89.307,82	23,59%	70%	30%		
				62.515,47	26.792,35		
4	PAREDES E PAINÉIS	19.225,31	5,08%		60%	40%	
					11.535,19	7.690,12	
5	ESQUADRIAS E FERRAGENS	24.716,05	6,53%		20%	50%	30%
					4.943,21	12.358,03	7.414,82
6	COBERTURA	16.824,39	4,44%		30%	40%	30%
					5.047,32	6.729,76	5.047,32
7	IMPERMEABILIZAÇÃO	3.858,60	1,02%			50%	50%
						1.929,30	1.929,30
8	REVESTIMENTO	49.791,19	13,15%		40%	40%	20%
					19.916,48	19.916,48	9.958,24
9	PISOS	38.092,25	10,06%		40%	30%	30%
					15.236,90	11.427,67	11.427,67
10	INSTALAÇÕES HIDRÁULICAS E LOUÇAS E METAIS	21.790,45	5,76%		30%	40%	30%
					6.537,14	8.716,18	6.537,14
11	INSTALAÇÕES SANITÁRIAS	12.882,57	3,40%		30%	40%	30%
					3.864,77	5.153,03	3.864,77
12	INSTALAÇÕES ELETRICAS	22.021,52	4,85%		30%	40%	30%
					6.606,46	8.808,61	6.606,46
13	PINRURA	25.021,08	5,51%			20%	80%
						5.004,22	20.016,86
14	DIVERSOS	43.255,54	9,52%			30%	70%
						12.976,66	30.278,88
TOTAL		378.596,14	83%	74.324,83	100.479,80	100.710,06	103.081,45
B.D.I.		75.719,23	17%	14.864,97	20.095,96	20.142,01	20.616,29
TOTAL GERAL		454.315,37		89.189,80	120.575,76	120.852,07	123.697,74
TOTAL ACUMULADO		454.315,37	100%	89.189,80	209.765,56	330.617,63	454.315,37

JUAZEIRO DO NORTE/CE, 25 DE AGOSTO DE 2017

John Herbert Ferreira Sindeaux
 John Herbert Ferreira Sindeaux
 ENG. CIVIL/CE Nº 14377D
 CPF/MF Nº 619.268.923-72

Adm. Ronaldo Ferreira Lima
 PODIUM Empreendimentos Eireli - EPP
 Adm. Ronaldo Ferreira Lima
 CRA/CE Nº 7977
 CPF/MF 579.645.993-72



SERVIÇO: UNIDADE BÁSICA DE SAÚDE PORTE I
 LOCAL: RUA FRANCISCO MÁXIMO DE ANDRADE, S/N, RIACHO VERDE, VÁRZEA ALEGRE/CE
 TOMADA DE PREÇOS Nº 2017.06.19.3

COMPOSIÇÃO DE CUSTOS UNITÁRIOS

C2102 - RASPAGEM E LIMPEZA DO TERRENO - M2

MAO DE OBRA	Unidade	Coefficiente	Preço	Total
12543 SERVENTE	H	0,2500	4,8800	1,2200
				Total: 1,2200
				Total Simples: 1,22
				Encargos Sociais: 1,06
				Valor BDI: 0,00
				Valor Geral: 2,28

C2850 - INSTALAÇÕES PROVISÓRIAS DE LUZ, FORÇA, TELEFONE E LÓGICA - UN

MATERIAIS	Unidade	Coefficiente	Preço	Total
10125 ARMAÇÃO REX TRIFASICA COM ROLDANA	UN	1,0000	49,6900	49,6900
10355 CABO ISOLADO PVC 750V 10MM2	M	60,0000	4,3300	259,8000
10812 COELCE - LIGAÇÃO TRIFASICA	UN	1,0000	369,6500	369,6500
10840 CONECTOR PARA CABO 10.0MM2	UN	4,0000	2,3500	9,4000
10952 CURVA DE PVC RIGIDO PARA ELETRODUTO DE 1"	UN	2,0000	2,9000	5,8000
11070 ELETRODUTO DE PVC RIGIDO 1"	M	6,0000	4,2500	25,5000
11406 LUVA DE PVC RIGIDO PARA ELETRODUTO 1"	UN	2,0000	1,2500	2,5000
12352 HASTE DE ATERRAMENTO COPERWELD 5/8" x 2.40M	UN	1,0000	25,9200	25,9200
12383 NOFUSE DE 70 A.	UN	1,0000	70,2400	70,2400
12405 POSTE DE CONCRETO DUPLO T 50/9	UN	1,0000	420,0000	420,0000
12413 QUADRO DE MEDIÇÃO TRIFASICA EM POSTE	UN	1,0000	272,4000	272,4000
				Total: 1.510,9000
				Total Simples: 1.510,90
				Encargos Sociais: 0,00
				Valor BDI: 0,00
				Valor Geral: 1.510,90



SERVIÇO: UNIDADE BÁSICA DE SAÚDE PORTE I
LOCAL: RUA FRANCISCO MÁXIMO DE ANDRADE, S/N, RIACHO VERDE, VÁRZEA ALEGRE/CE
TOMADA DE PREÇOS Nº 2017.06.19.3

COMPOSIÇÃO DE CUSTOS UNITÁRIOS

C2851 - INSTALAÇÕES PROVISÓRIAS DE ÁGUA - UN

MAO DE OBRA		Unidade	Coefficiente	Preço	Total
I0498	CARPINTEIRO	H	8,0000	7,2000	57,6000
I2543	SERVENTE	H	8,0000	4,8800	39,0400
				Total:	96,6400
MATERIAIS					
I0020	ADAPTADOR SOLDAVEL C/FLANGE P/CX D'ÁGUA 32x1"	UN	1,0000	14,4100	14,4100
I0403	CAGECE - LIGAÇÃO DE ÁGUA	UN	1,0000	79,0000	79,0000
I0405	CAIBRO DE 2"x1"	M	10,0000	2,8400	28,4000
I0409	CAIXA D'AGUA DE FIBROCIMENTO DE 1000 L, COM TAMPA	UN	0,5000	297,9100	148,9550
I2201	TUBO PVC SOLDÁVEL DE 32MM (1')	M	4,0000	6,0000	24,0000
I2367	LINHA DE MADEIRA DE LEI DE 6"x3"	M	10,0000	31,5000	315,0000
I2369	LINHA EM MADEIRA DE LEI DE 4"x2"	M	5,0000	14,0000	70,0000
I2410	PREGO 2 1/2" x 10 (18 X 27)	KG	0,5000	9,4000	4,7000
				Total:	684,4650
SERVIÇOS					
C0836	CONCRETO NÃO ESTRUTURAL PREPARO MANUAL	M3	0,1250	248,6728	31,0841
				Total:	31,0841
Total Simples:					812,19
Encargos Sociais:					89,39
Valor BDI:					0,00
Valor Geral:					901,58

SERVIÇO: UNIDADE BÁSICA DE SAÚDE PORTE I
LOCAL: RUA FRANCISCO MÁXIMO DE ANDRADE, S/N, RIACHO VERDE, VÁRZEA ALEGRE/CE
TOMADA DE PREÇOS Nº 2017.06.19.3

COMPOSIÇÃO DE CUSTOS UNITÁRIOS

C0369 - BARRACÃO ABERTO - M2

MAO DE OBRA		Unidade	Coefficiente	Preço	Total
10498	CARPINTEIRO	H	1,0257	7,2000	7,3850
12391	PEDREIRO	H	0,5128	7,2000	3,6922
12543	SERVENTE	H	1,2821	4,8800	6,2566
				Total:	17,3338
MATERIAIS					
10197	BARROTE DE 2"x2"	M	0,6325	4,7400	2,9981
10198	PONTALETE / BARROTE DE 3"x3" - APARELHADO	M	1,7094	18,7600	32,0883
10983	DISJUNTOR MONOPOLAR 20A	UN	0,1026	8,3000	0,8516
11075	ELETRODUTO DE PVC RIGIDO 3/4"	M	0,1026	3,2000	0,3283
12340	FIO DE COBRE ANTICHAMA 2.5MM2	M	3,2100	1,0700	3,4347
12357	INTERRUPTOR DE SOBREPOR 1 SEÇÃO	UN	0,0684	8,2000	0,5609
12373	LÂMPADA INCANDESCENTE DE 100W	UN	0,1026	2,0300	0,2083
12408	PREGO 1 1/2" x 14	KG	0,1026	9,4000	0,9644
12429	TABUA DE VIROLA DE 12"x 1"	M2	0,1026	20,6000	2,1136
12440	TELHA DE FIBROCIMENTO DE 4MM (0.50 x 2.44M)	UN	0,6838	17,3600	11,8708
12444	TOMADA UNIVERSAL DE SOBREPOR	UN	0,2046	6,5000	1,3299
				Total:	56,7288
SERVIÇOS					
C0836	CONCRETO NÃO ESTRUTURAL PREPARO MANUAL	M3	0,0148	248,6728	3,6804
				Total:	3,6804
				Total Simples:	77,74
				Encargos Sociais:	15,71
				Valor BDI:	0,00
				Valor Geral:	93,45

C1630 - LOCAÇÃO DA OBRA - EXECUÇÃO DE GABARITO - M2

MAO DE OBRA		Unidade	Coefficiente	Preço	Total
10498	CARPINTEIRO	H	0,1300	7,2000	0,9360
12543	SERVENTE	H	0,1300	4,8800	0,6344
				Total:	1,5704
MATERIAIS					
10101	ARAME GALVANIZADO N.16 BWG	KG	0,0200	14,6000	0,2920
11691	PONTALETE / BARROTE DE 3"x3"	M	0,0400	14,7900	0,5916
11724	PREGO	KG	0,0120	9,4000	0,1128
12429	TABUA DE VIROLA DE 12"x 1"	M2	0,0090	20,6000	0,1854
				Total:	1,1818
				Total Simples:	2,75
				Encargos Sociais:	1,37
				Valor BDI:	0,00
				Valor Geral:	4,12



SERVIÇO: UNIDADE BÁSICA DE SAÚDE PORTE I
LOCAL: RUA FRANCISCO MÁXIMO DE ANDRADE, S/N, RIACHO VERDE, VÁRZEA ALEGRE/CE
TOMADA DE PREÇOS Nº 2017.06.19.3

COMPOSIÇÃO DE CUSTOS UNITÁRIOS

C4541 - PLACA PADRÃO DE OBRA, TIPO BANNER - M2

MAO DE OBRA		Unidade	Coefficiente	Preço	Total
11530	MONTADOR	H	3,0000	7,2000	21,6000
12391	PEDREIRO	H	3,0000	7,2000	21,6000
12543	SERVENTE	H	3,0000	4,8800	14,6400
				Total:	57,8400
MATERIAIS					
10871	COTOVELO AÇO GALVANIZADO DE 1 1/2"	UN	0,1700	16,2300	2,7591
11945	TE AÇO GALVANIZADO DE 1 1/2'	UN	0,1700	17,6000	2,9920
12170	TUBO AÇO GALVANIZADO DE 40MM (1 1/2')	M	1,5000	22,4000	33,6000
18395	LONA C/ APLICAÇÃO DE ILHOSES E LACRES, IMPRESSA C/ LOGOMARCAS E DESCRIÇÃO DA OBRA	M2	1,0000	79,3900	79,3900
				Total:	118,7411
SERVIÇOS					
C0830	CONCRETO CICLÓPICO FCK 15 MPa COM AGREGADO ADQUIRIDO	M3	0,0125	278,0350	3,4754
				Total:	3,4754
					Total Simples: 180,06
					Encargos Sociais: 51,37
					Valor BDI: 0,00
					Valor Geral: 231,43

C2784 - ESCAVAÇÃO MANUAL SOLO DE 1A. CAT. PROF. ATÉ 1.50m - M3

MAO DE OBRA		Unidade	Coefficiente	Preço	Total
12543	SERVENTE	H	2,6500	4,8800	12,9320
				Total:	12,9320
					Total Simples: 12,93
					Encargos Sociais: 11,25
					Valor BDI: 0,00
					Valor Geral: 24,18

C2860 - LASTRO DE AREIA ADQUIRIDA - M3



SERVIÇO: UNIDADE BÁSICA DE SAÚDE PORTE I
LOCAL: RUA FRANCISCO MÁXIMO DE ANDRADE, S/N, RIACHO VERDE, VÁRZEA ALEGRE/CE
TOMADA DE PREÇOS Nº 2017.06.19.3

COMPOSIÇÃO DE CUSTOS UNITÁRIOS

MAO DE OBRA		Unidade	Coefficiente	Preço	Total
12543	SERVENTE	H	1,3000	4,8800	6,3440
					Total: 6,3440
MATERIAIS					
10108	AREIA GROSSA	M3	1,1500	50,0000	57,5000
					Total: 57,5000
					Total Simples: 63,84
					Encargos Sociais: 5,52
					Valor BDI: 0,00
					Valor Geral: 69,36

C0096 - REATERRO APILOADO - M3

MAO DE OBRA		Unidade	Coefficiente	Preço	Total
12543	SERVENTE	H	2,5000	4,8800	12,2000
16815	ENCARREGADO DE TURMA / FEITOR	H	0,1000	13,4400	1,3440
					Total: 13,5440
					Total Simples: 13,54
					Encargos Sociais: 11,79
					Valor BDI: 0,00
					Valor Geral: 25,33

Handwritten signature

C1609 - LASTRO DE CONCRETO INCLUINDO PREPARO E LANÇAMENTO - M3

MAO DE OBRA		Unidade	Coefficiente	Preço	Total
12391	PEDREIRO	H	2,0000	7,2000	14,4000
12543	SERVENTE	H	16,0000	4,8800	78,0800
					Total: 92,4800
MATERIAIS					
10109	AREIA MEDIA	M3	0,6980	46,0000	32,1080
10280	BRITA	M3	0,8780	56,0000	49,1680
10805	CIMENTO PORTLAND	KG	220,0000	0,5000	110,0000
					Total: 191,2760
					Total Simples: 283,76
					Encargos Sociais: 80,46
					Valor BDI: 0,00
					Valor Geral: 364,22

Handwritten signatures and marks



SERVIÇO: UNIDADE BÁSICA DE SAÚDE PORTE I
LOCAL: RUA FRANCISCO MÁXIMO DE ANDRADE, S/N, RIACHO VERDE, VÁRZEA ALEGRE/CE
TOMADA DE PREÇOS Nº 2017.06.19.3

COMPOSIÇÃO DE CUSTOS UNITÁRIOS

C0054 - ALVENARIA DE EMBASAMENTO DE PEDRA ARGAMASSADA - M3

MAO DE OBRA		Unidade	Coefficiente	Preço	Total
I2391	PEDREIRO	H	6,0000	7,2000	43,2000
I2543	SERVENTE	H	9,0000	4,8800	43,9200
				Total:	87,1200
MATERIAIS					
I0109	AREIA MEDIA	M3	0,3648	46,0000	16,7808
I0805	CIMENTO PORTLAND	KG	109,5000	0,5000	54,7500
I1600	PEDRA DE MÃO (RACHÃO)	M3	1,1000	45,3700	49,9070
				Total:	121,4378
Total Simples:					208,56
Encargos Sociais:					75,80
Valor BDI:					0,00
Valor Geral:					284,36

C1405 - FORMA PLANA CHAPA COMPENSADA RESINADA, ESP.= 12mm UTIL. 3 X - M2

MAO DE OBRA		Unidade	Coefficiente	Preço	Total
I0041	AJUDANTE DE CARPINTEIRO	H	1,3500	5,6000	7,5600
I0498	CARPINTEIRO	H	1,3500	7,2000	9,7200
				Total:	17,2800
MATERIAIS					
I0529	CHAPA COMPENSADO RESINADO 12MM (1.10 X 2.20M)	M2	0,4300	18,3700	7,8991
I0965	DESMOLDANTE PARA FORMAS	L	0,1000	6,6000	0,6600
I1691	PONTALETE / BARROTE DE 3"x3"	M	2,0000	14,7900	29,5800
I1728	PREGO 18X27 (2 1/2 X 10)	KG	0,2500	9,4000	2,3500
I1846	SARRAFO DE 1"x4"	M	1,5300	4,7400	7,2522
I1916	TABUA DE 1" DE 3A. - L = 30cm	M	1,6000	6,1800	9,8880
				Total:	57,6293
Total Simples:					74,91
Encargos Sociais:					15,03
Valor BDI:					0,00
Valor Geral:					89,94



SERVIÇO: UNIDADE BÁSICA DE SAÚDE PORTE I
LOCAL: RUA FRANCISCO MÁXIMO DE ANDRADE, S/N, RIACHO VERDE, VÁRZEA ALEGRE/CE
TOMADA DE PREÇOS Nº 2017.06.19.3

COMPOSIÇÃO DE CUSTOS UNITÁRIOS

C0214 - ARMADURA CA-25 MÉDIA D= 6,3 A 10,0mm - KG

MAO DE OBRA		Unidade	Coefficiente	Preço	Total
10040	AJUDANTE DE ARMADOR/FERREIRO	H	0,0800	5,6000	0,4480
10121	ARMADOR/FERREIRO	H	0,0800	7,2000	0,5760
				Total:	1,0240
MATERIAIS					
10103	ARAME RECOZIDO N.18 BWG	KG	0,0200	9,9700	0,1994
10157	AÇO CA-25	KG	1,2000	4,0600	4,8720
				Total:	5,0714
				Total Simples:	6,10
				Encargos Sociais:	0,89
				Valor BDI:	0,00
				Valor Geral:	6,99

C0217 - ARMADURA CA-60 FINA D=3,40 A 6,40mm - KG

MAO DE OBRA		Unidade	Coefficiente	Preço	Total
10040	AJUDANTE DE ARMADOR/FERREIRO	H	0,0700	5,6000	0,3920
10121	ARMADOR/FERREIRO	H	0,0700	7,2000	0,5040
				Total:	0,8960
MATERIAIS					
10103	ARAME RECOZIDO N.18 BWG	KG	0,0200	9,9700	0,1994
10169	AÇO CA-60	KG	1,1500	4,1400	4,7610
				Total:	4,9604
				Total Simples:	5,86
				Encargos Sociais:	0,78
				Valor BDI:	0,00
				Valor Geral:	6,64

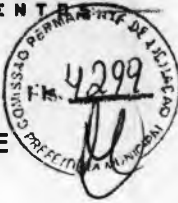

SERVIÇO: UNIDADE BÁSICA DE SAÚDE PORTE I
LOCAL: RUA FRANCISCO MÁXIMO DE ANDRADE, S/N, RIACHO VERDE, VÁRZEA ALEGRE/CE
TOMADA DE PREÇOS Nº 2017.06.19.3

COMPOSIÇÃO DE CUSTOS UNITÁRIOS

C0842 - CONCRETO P/VIBR., FCK 20 MPa COM AGREGADO ADQUIRIDO - M3

EQUIPAMENTOS (CHORARIO)		Unidade	Coefficiente	Preço	Total
10682	BETONEIRA ELÉTRICA 580L (CHP)	H	0,7140	13,8268	9,8723
				Total:	9,8723
MAO DE OBRA					
12543	SERVENTE	H	6,0000	4,8800	29,2800
				Total:	29,2800
MATERIAIS					
10109	AREIA MEDIA	M3	0,8527	46,0000	39,2242
10805	CIMENTO PORTLAND	KG	336,0000	0,5000	168,0000
11605	PEDRISCO	M3	0,8360	63,2000	52,8352
				Total:	260,0594
Total Simples:					299,21
Encargos Sociais:					29,95
Valor BDI:					0,00
Valor Geral:					329,16

C4420 - LAJE PRÉ-FABRICADA P/ FÔRRO - VÃO ACIMA DE 4,01 m - M2

MAO DE OBRA		Unidade	Coefficiente	Preço	Total
12391	PEDREIRO	H	0,3500	7,2000	2,5200
12543	SERVENTE	H	0,3500	4,8800	1,7080
				Total:	4,2280
MATERIAIS					
10169	AÇO CA-60	KG	0,7400	4,1400	3,0636
11691	PONTALETE / BARROTE DE 3"x3"	M	1,3000	14,7900	19,2270
11728	PREGO 18X27 (2 1/2 X 10)	KG	0,0300	9,4000	0,2820
11846	SARRAFO DE 1"x4"	M	0,9700	4,7400	4,5978
11916	TABUA DE 1" DE 3A. - L = 30cm	M	0,6500	6,1800	4,0170
18267	LAJE PRÉ-FABRICADA COMUM DE 8 cm P/ FÔRRO - VÃO ACIMA DE 4,01 m	M2	1,0000	29,9600	29,9600
				Total:	61,1474
SERVIÇOS					
C0840	CONCRETO P/VIBR., FCK 15 MPa COM AGREGADO ADQUIRIDO	M3	0,0300	279,7987	8,3940
C1603	LANÇAMENTO E APLICAÇÃO DE CONCRETO C/ ELEVAÇÃO	M3	0,0300	75,0400	2,2512
				Total:	10,6452
Total Simples:					76,02
Encargos Sociais:					6,54
Valor BDI:					0,00
Valor Geral:					82,56



SERVIÇO: UNIDADE BÁSICA DE SAÚDE PORTE I
 LOCAL: RUA FRANCISCO MÁXIMO DE ANDRADE, S/N, RIACHO VERDE, VÁRZEA ALEGRE/CE
 TOMADA DE PREÇOS Nº 2017.06.19.3

COMPOSIÇÃO DE CUSTOS UNITÁRIOS

C1604 - LANÇAMENTO E APLICAÇÃO DE CONCRETO SI/ ELEVÇÃO - M3

MAO DE OBRA		Unidade	Coefficiente	Preço	Total
I2391	PEDREIRO	H	2,0000	7,2000	14,4000
I2543	SERVENTE	H	6,0000	4,8800	29,2800
				Total:	43,6800
				Total Simples:	43,68
				Encargos Sociais:	38,01
				Valor BDI:	0,00
				Valor Geral:	81,69

C0073 - ALVENARIA DE TIJOLO CERÂMICO FURADO (9x19x19)cm C/ARGAMASSA MISTA DE CAL HIDRATADA ESP.=10cm (1:2:8) - M2

MAO DE OBRA		Unidade	Coefficiente	Preço	Total
I2391	PEDREIRO	H	1,0000	7,2000	7,2000
I2543	SERVENTE	H	1,1200	4,8800	5,4656
				Total:	12,6656
MATERIAIS					
I0109	AREIA MEDIA	M3	0,0150	46,0000	0,6900
I0441	CAL HIDRATADA	KG	2,1800	0,7400	1,6132
I0805	CIMENTO PORTLAND	KG	2,1800	0,5000	1,0900
I2081	TIJOLO CERÂMICO FURADO 9X19X19CM	UN	25,0000	0,4200	10,5000
				Total:	13,8932
				Total Simples:	26,56
				Encargos Sociais:	11,02
				Valor BDI:	0,00
				Valor Geral:	37,58



SERVIÇO: UNIDADE BÁSICA DE SAÚDE PORTE I
LOCAL: RUA FRANCISCO MÁXIMO DE ANDRADE, S/N, RIACHO VERDE, VÁRZEA ALEGRE/CE
TOMADA DE PREÇOS Nº 2017.06.19.3

COMPOSIÇÃO DE CUSTOS UNITÁRIOS

C2666 - VERGA RETA DE CONCRETO ARMADO - M3

EQUIPAMENTOS (CHORARIO)		Unidade	Coefficiente	Preço	Total
10682	BETONEIRA ELÉTRICA 580L (CHP)	H	0,7140	13,8268	9,8723
				Total:	9,8723
MAO DE OBRA					
10037	AJUDANTE	H	12,3000	5,6000	68,8800
10121	ARMADOR/FERREIRO	H	4,8000	7,2000	34,5600
10498	CARPINTEIRO	H	7,5000	7,2000	54,0000
12391	PEDREIRO	H	2,0000	7,2000	14,4000
12543	SERVENTE	H	12,0000	4,8800	58,5600
				Total:	230,4000
MATERIAIS					
10103	ARAME RECOZIDO N.18 BWG	KG	1,2000	9,9700	11,9640
10109	AREIA MEDIA	M3	0,6235	46,0000	28,6810
10157	AÇO CA-25	KG	60,0000	4,0600	243,6000
10280	BRITA	M3	0,8780	56,0000	49,1680
10805	CIMENTO PORTLAND	KG	327,6000	0,5000	163,8000
11691	PONTALETE / BARROTE DE 3"x3"	M	0,6000	14,7900	8,8740
11728	PREGO 18X27 (2 1/2 X 10)	KG	2,0000	9,4000	18,8000
11916	TABUA DE 1" DE 3A. - L = 30cm	M	5,0000	6,1800	30,9000
				Total:	555,7870
				Total Simples:	796,06
				Encargos Sociais:	204,94
				Valor BDI:	0,00
				Valor Geral:	1.001,00



SERVIÇO: UNIDADE BÁSICA DE SAÚDE PORTE I
LOCAL: RUA FRANCISCO MÁXIMO DE ANDRADE, S/N, RIACHO VERDE, VÁRZEA ALEGRE/CE
TOMADA DE PREÇOS Nº 2017.06.19.3

COMPOSIÇÃO DE CUSTOS UNITÁRIOS

C0773 - CHAPIM PRÉ-MOLDADO DE CONCRETO - M2

EQUIPAMENTOS (CHORARIO)		Unidade	Coefficiente	Preço	Total
10682	BETONEIRA ELÉTRICA 580L (CHP)	H	0,0200	13,8268	0,2765
				Total:	0,2765
MAO DE OBRA					
10121	ARMADOR/FERREIRO	H	0,8000	7,2000	5,7600
10498	CARPINTEIRO	H	0,7000	7,2000	5,0400
12391	PEDREIRO	H	0,3000	7,2000	2,1600
12543	SERVENTE	H	1,1000	4,8800	5,3680
				Total:	18,3280
MATERIAIS					
10103	ARAME RECOZIDO N.18 BWG	KG	0,0200	9,9700	0,1994
10108	AREIA GROSSA	M3	0,0400	50,0000	2,0000
10163	AÇO CA-50	KG	1,3500	3,9600	5,3460
10528	CHAPA COMPENSADO RESINADO 10MM (1.10 X 2.20M)	M2	1,0000	14,4200	14,4200
10805	CIMENTO PORTLAND	KG	17,3600	0,5000	8,6800
11605	PEDRISCO	M3	0,0900	63,2000	5,6880
11724	PREGO	KG	0,0200	9,4000	0,1880
				Total:	36,5214
Total Simples:					55,13
Encargos Sociais:					16,07
Valor BDI:					0,00
Valor Geral:					71,20

C1994 - PORTA TIPO PARANÁ (SI/ACESSÓRIOS) - M2

MAO DE OBRA		Unidade	Coefficiente	Preço	Total
10041	AJUDANTE DE CARPINTEIRO	H	1,1900	5,6000	6,6640
10498	CARPINTEIRO	H	1,1900	7,2000	8,5680
				Total:	15,2320
MATERIAIS					
11715	PORTA TIPO PARANÁ	M2	1,0000	47,6200	47,6200
				Total:	47,6200
Total Simples:					62,85
Encargos Sociais:					13,26
Valor BDI:					0,00
Valor Geral:					76,11



SERVIÇO: UNIDADE BÁSICA DE SAÚDE PORTE I
LOCAL: RUA FRANCISCO MÁXIMO DE ANDRADE, S/N, RIACHO VERDE, VÁRZEA ALEGRE/CE
TOMADA DE PREÇOS Nº 2017.06.19.3

COMPOSIÇÃO DE CUSTOS UNITÁRIOS

C1361 - FECHADURA COMPLETA PARA PORTA INTERNA - UN

MAO DE OBRA	Unidade	Coefficiente	Preço	Total
10041 AJUDANTE DE CARPINTEIRO	H	2,0000	5,6000	11,2000
10498 CARPINTEIRO	H	2,0000	7,2000	14,4000
			Total:	25,6000
MATERIAIS				
11155 FECHADURA COMPLETA PARA PORTA INTERNA	UN	1,0000	46,0000	46,0000
			Total:	46,0000
Total Simples:				71,60
Encargos Sociais:				22,27
Valor BDI:				0,00
Valor Geral:				93,87

C1360 - FECHADURA COMPLETA PARA PORTA EXTERNA - UN

MAO DE OBRA	Unidade	Coefficiente	Preço	Total
10041 AJUDANTE DE CARPINTEIRO	H	2,0000	5,6000	11,2000
10498 CARPINTEIRO	H	2,0000	7,2000	14,4000
			Total:	25,6000
MATERIAIS				
11154 FECHADURA COMPLETA PARA PORTA EXTERNA	UN	1,0000	52,5000	52,5000
			Total:	52,5000
Total Simples:				78,10
Encargos Sociais:				22,27
Valor BDI:				0,00
Valor Geral:				100,37

C1143 - DOBRADIÇA CROMADA 3 1/2" X 3" - UN

MAO DE OBRA	Unidade	Coefficiente	Preço	Total
10041 AJUDANTE DE CARPINTEIRO	H	0,2500	5,6000	1,4000
10498 CARPINTEIRO	H	0,2500	7,2000	1,8000
			Total:	3,2000
MATERIAIS				
11028 DOBRADIÇA CROMADA 3 1/2"X3" REF.1523	UN	1,0000	13,6500	13,6500
11587 PARAFUSO PARA MADEIRA 1 3/4"X10MM	UN	6,0000	0,1500	0,9000
			Total:	14,5500
Total Simples:				17,75
Encargos Sociais:				2,78
Valor BDI:				0,00
Valor Geral:				20,53



SERVIÇO: UNIDADE BÁSICA DE SAÚDE PORTE I
LOCAL: RUA FRANCISCO MÁXIMO DE ANDRADE, S/N, RIACHO VERDE, VÁRZEA ALEGRE/CE
TOMADA DE PREÇOS Nº 2017.06.19.3

COMPOSIÇÃO DE CUSTOS UNITÁRIOS

C1402 - FORMA PLANA CHAPA COMPENSADA RESINADA, ESP.= 10mm P/GALERIA E BUEIROS CAPEADOS - M2

MAO DE OBRA		Unidade	Coefficiente	Preço	Total
I0041	AJUDANTE DE CARPINTEIRO	H	1,2000	5,6000	6,7200
I0498	CARPINTEIRO	H	1,2000	7,2000	8,6400
				Total:	15,3600
MATERIAIS					
I0528	CHAPA COMPENSADO RESINADO 10MM (1.10 X 2.20M)	M2	0,2000	14,4200	2,8840
I1691	PONTALETE / BARROTE DE 3"x3"	M	0,4300	14,7900	6,3597
I1728	PREGO 18X27 (2 1/2 X 10)	KG	0,2000	9,4000	1,8800
I1846	SARRAFO DE 1"x4"	M	0,1200	4,7400	0,5688
				Total:	11,6925
				Total Simples:	27,05
				Encargos Sociais:	13,37
				Valor BDI:	0,00
				Valor Geral:	40,42

C0042 - ALIZAR (GUARNIÇÃO) DE MADEIRA - M

MAO DE OBRA		Unidade	Coefficiente	Preço	Total
I0041	AJUDANTE DE CARPINTEIRO	H	0,1000	5,6000	0,5600
I0498	CARPINTEIRO	H	0,1000	7,2000	0,7200
				Total:	1,2800
MATERIAIS					
I1724	PREGO	KG	0,0200	9,4000	0,1880
I8268	ALIZAR DE MADEIRA L = 5 cm	M	1,0000	3,0000	3,0000
				Total:	3,1880
				Total Simples:	4,47
				Encargos Sociais:	1,11
				Valor BDI:	0,00
				Valor Geral:	5,58



SERVIÇO: UNIDADE BÁSICA DE SAÚDE PORTE I
LOCAL: RUA FRANCISCO MÁXIMO DE ANDRADE, S/N, RIACHO VERDE, VÁRZEA ALEGRE/CE
TOMADA DE PREÇOS Nº 2017.06.19.3

COMPOSIÇÃO DE CUSTOS UNITÁRIOS

C1970 - PORTA DE FERRO EM CHAPA - M2

MAO DE OBRA		Unidade	Coefficiente	Preço	Total
12391	PEDREIRO	H	3,0000	7,2000	21,6000
12543	SERVENTE	H	3,0000	4,8800	14,6400
				Total:	36,2400
MATERIAIS		Unidade	Coefficiente	Preço	Total
10109	AREIA MEDIA	M3	0,0072	46,0000	0,3312
10441	CAL HIDRATADA	KG	0,4900	0,7400	0,3626
10805	CIMENTO PORTLAND	KG	2,0300	0,5000	1,0150
11704	PORTA DE FERRO EM CHAPA DUPLA N.14	M2	1,0000	108,6000	108,6000
				Total:	110,3088
				Total Simples:	146,55
				Encargos Sociais:	31,53
				Valor BDI:	0,00
				Valor Geral:	178,08

C4513 - JANELA EM ALUMÍNIO ANODIZADO NATURAL/FOSCO, DE CORRER, SEM BANDEIROLA E/OU PEITORIL, SEM VIDRO - FORNECIMENTO E MONTAGEM - M2

MATERIAIS		Unidade	Coefficiente	Preço	Total
18337	JANELA EM ALUMÍNIO ANODIZADO NATURAL/FOSCO, DE CORRER, SEM BANDEIROLA E/OU PEITORIL, SEM VIDRO	M2	1,0000	244,5100	244,5100
				Total:	244,5100
				Total Simples:	244,51
				Encargos Sociais:	0,00
				Valor BDI:	0,00
				Valor Geral:	244,51



SERVIÇO: UNIDADE BÁSICA DE SAÚDE PORTE I
LOCAL: RUA FRANCISCO MÁXIMO DE ANDRADE, S/N, RIACHO VERDE, VÁRZEA ALEGRE/CE
TOMADA DE PREÇOS Nº 2017.06.19.3

COMPOSIÇÃO DE CUSTOS UNITÁRIOS

C1451 - GUICHÊ EM ALUMÍNIO E VIDRO TEMPERADO E=10mm - M2

MAO DE OBRA		Unidade	Coefficiente	Preço	Total
I0037	AJUDANTE	H	1,5000	5,6000	8,4000
I1530	MONTADOR	H	2,5000	7,2000	18,0000
				Total:	26,4000
MATERIAIS					
I0113	ARGAMASSA COLANTE PRE-MISTURADA	KG	3,1000	1,3300	4,1230
I1515	MASSA IGAS PARA CAIXILHO DE ALUMINIO	KG	1,5000	6,5900	9,8850
I1893	SUORTE COM MIOLO PARA 2 VIDROS (1306)	UN	2,5000	42,9000	107,2500
I2157	TRILHO DE ALUMINIO PARA FORRO DE GESSO	M	2,7500	6,4000	17,6000
I2258	VIDRO TEMPERADO 10MM INCOLOR PARA FERRAGENS	M2	1,0000	275,0000	275,0000
				Total:	413,8580
				Total Simples:	440,26
				Encargos Sociais:	22,97
				Valor BDI:	0,00
				Valor Geral:	463,23

C2679 - VISOR COM VIDRO TEMPERADO E=6mm E MOLDURA DE ALUMÍNIO - M2

MAO DE OBRA		Unidade	Coefficiente	Preço	Total
I0037	AJUDANTE	H	1,5000	5,6000	8,4000
I1530	MONTADOR	H	2,5000	7,2000	18,0000
				Total:	26,4000
MATERIAIS					
I0113	ARGAMASSA COLANTE PRE-MISTURADA	KG	3,1000	1,3300	4,1230
I1515	MASSA IGAS PARA CAIXILHO DE ALUMINIO	KG	1,5000	6,5900	9,8850
I2157	TRILHO DE ALUMINIO PARA FORRO DE GESSO	M	4,0000	6,4000	25,6000
I2259	VIDRO TEMPERADO 6MM INCOLOR PARA CAIXILHO	M2	1,0000	215,0000	215,0000
				Total:	254,6080
				Total Simples:	281,01
				Encargos Sociais:	22,97
				Valor BDI:	0,00
				Valor Geral:	303,98



SERVIÇO: UNIDADE BÁSICA DE SAÚDE PORTE I
 LOCAL: RUA FRANCISCO MÁXIMO DE ANDRADE, S/N, RIACHO VERDE, VÁRZEA ALEGRE/CE
 TOMADA DE PREÇOS Nº 2017.06.19.3

COMPOSIÇÃO DE CUSTOS UNITÁRIOS

C2670 - VIDRO COMUM EM CAIXILHOS C/MASSA ESP.= 4mm, COLOCADO - M2

MATERIAIS	Unidade	Coefficiente	Preço	Total
12256 VIDRO LISO, E= 4MM(COLOCADO)	M2	1,0000	108,0000	108,0000
Total:				108,0000
Total Simples:				108,00
Encargos Sociais:				0,00
Valor BDI:				0,00
Valor Geral:				108,00

C2671 - VIDRO COMUM EM CAIXILHOS C/MASSA ESP.= 5mm, COLOCADO - M2

MATERIAIS	Unidade	Coefficiente	Preço	Total
12257 VIDRO LISO, E= 5MM (COLOCADO)	M2	1,0000	126,5000	126,5000
Total:				126,5000
Total Simples:				126,50
Encargos Sociais:				0,00
Valor BDI:				0,00
Valor Geral:				126,50

C3006 - MADEIRAMENTO P/TELHA FIBROCIMENTO C/ REAPROVEITAMENTO - M2

MAO DE OBRA	Unidade	Coefficiente	Preço	Total
10041 AJUDANTE DE CARPINTEIRO	H	1,0000	5,6000	5,6000
10498 CARPINTEIRO	H	1,0000	7,2000	7,2000
Total:				12,8000
MATERIAIS				
12410 PREGO 2 1/2" x 10 (18 X 27)	KG	0,1000	9,4000	0,9400
Total:				0,9400
Total Simples:				13,74
Encargos Sociais:				11,14
Valor BDI:				0,00
Valor Geral:				24,88



SERVIÇO: UNIDADE BÁSICA DE SAÚDE PORTE I
LOCAL: RUA FRANCISCO MÁXIMO DE ANDRADE, S/N, RIACHO VERDE, VÁRZEA ALEGRE/CE
TOMADA DE PREÇOS Nº 2017.06.19.3

COMPOSIÇÃO DE CUSTOS UNITÁRIOS

C2445 - TELHA DE FIBROCIMENTO ONDULADA E=6mm , INCLINAÇÃO 27% - M2

MAO DE OBRA		Unidade	Coefficiente	Preço	Total
10047	AJUDANTE DE TELHADISTA	H	0,2200	5,6000	1,2320
12070	TELHADISTA	H	0,2200	7,2000	1,5840
				Total:	2,8160
MATERIAIS					
10853	CONJUNTO VEDAÇÃO ELASTICA	UN	1,4200	0,5000	0,7100
11571	PARAFUSO COM ROSCA SOBERBA 8X110MM	UN	1,4200	1,0300	1,4626
12059	TELHA FIBROCIMENTO ONDULADA - 6MM	M2	1,1500	24,5400	28,2210
				Total:	30,3936
				Total Simples:	33,21
				Encargos Sociais:	2,45
				Valor BDI:	0,00
				Valor Geral:	35,66

C1000 - CUMEEIRA NORMAL DE FIBROCIMENTO P/TELHA ONDULADA - M

MAO DE OBRA		Unidade	Coefficiente	Preço	Total
10047	AJUDANTE DE TELHADISTA	H	0,1200	5,6000	0,6720
12070	TELHADISTA	H	0,1200	7,2000	0,8640
				Total:	1,5360
MATERIAIS					
10924	CUMEEIRA FIBROCIMENTO NORMAL (ONDULADA)	M	0,9480	31,7000	30,0516
				Total:	30,0516
				Total Simples:	31,59
				Encargos Sociais:	1,33
				Valor BDI:	0,00
				Valor Geral:	32,92



SERVIÇO: UNIDADE BÁSICA DE SAÚDE PORTE I
 LOCAL: RUA FRANCISCO MÁXIMO DE ANDRADE, S/N, RIACHO VERDE, VÁRZEA ALEGRE/CE
 TOMADA DE PREÇOS Nº 2017.06.19.3

COMPOSIÇÃO DE CUSTOS UNITÁRIOS

C0657 - CALHA DE ALUMÍNIO DESENVOLVIMENTO DE 25cm - M

MAO DE OBRA		Unidade	Coefficiente	Preço	Total
I0043	AJUDANTE DE ENCANADOR	H	1,0000	5,6000	5,6000
I2320	ENCANADOR	H	1,0000	7,2000	7,2000
				Total:	12,8000
MATERIAIS					
I0447	CALHA DE ALUMINIO DESENVOL. DE 25CM	M	1,0300	15,0000	15,4500
I1725	PREGO 15X15	KG	0,0900	9,4000	0,8460
I1784	REBITES	KG	0,0400	37,4000	1,4960
				Total:	17,7920
Total Simples:					30,59
Encargos Sociais:					11,14
Valor BDI:					0,00
Valor Geral:					41,73

C1779 - IMPERMEABILIZAÇÃO DE LAJES C/ MANTA ASFÁLTICA PRÉ-FABRICADA, C/ VÉU DE POLIÉSTER - M2

MAO DE OBRA		Unidade	Coefficiente	Preço	Total
I0039	AJUDANTE DE APLICADOR DE IMPERMEABILIZAÇÃO	H	0,3000	5,6000	1,6800
I0091	APLICADOR IMPERMEABILIZAÇÃO	H	0,3000	7,2000	2,1600
				Total:	3,8400
MATERIAIS					
I0146	ASFALTO MODIFICADO	KG	2,0000	2,0700	4,1400
I2099	TINTA PRIMARIA	L	0,6000	1,9500	1,1700
I2251	VEU DE POLIESTER	M2	1.1000	12,4300	13,6730
				Total:	18,9830
Total Simples:					22,82
Encargos Sociais:					3,34
Valor BDI:					0,00
Valor Geral:					26,16



SERVIÇO: UNIDADE BÁSICA DE SAÚDE PORTE I
LOCAL: RUA FRANCISCO MÁXIMO DE ANDRADE, S/N, RIACHO VERDE, VÁRZEA ALEGRE/CE
TOMADA DE PREÇOS Nº 2017.06.19.3

COMPOSIÇÃO DE CUSTOS UNITÁRIOS

C0776 - CHAPISCO C/ ARGAMASSA DE CIMENTO E AREIA S/PENEIRAR TRAÇO 1:3 ESP.= 5mm P/ PAREDE - M2

MAO DE OBRA		Unidade	Coefficiente	Preço	Total
12391	PEDREIRO	H	0,1000	7,2000	0,7200
12543	SERVENTE	H	0,1500	4,8800	0,7320
				Total:	1,4520
MATERIAIS					
10109	AREIA MEDIA	M3	0,0061	46,0000	0,2806
10805	CIMENTO PORTLAND	KG	2,4300	0,5000	1,2150
				Total:	1,4956
				Total Simples:	2,95
				Encargos Sociais:	1,26
				Valor BDI:	0,00
				Valor Geral:	4,21

C3245 - EMBOÇO C/ ARGAMASSA DE CIMENTO E AREIA S/ PENEIRAR, TRAÇO 1:6 - M2

MAO DE OBRA		Unidade	Coefficiente	Preço	Total
12391	PEDREIRO	H	0,6000	7,2000	4,3200
12543	SERVENTE	H	0,6000	4,8800	2,9280
				Total:	7,2480
SERVIÇOS					
C0173	ARGAMASSA DE CIMENTO E AREIA S/PEN. TRAÇO 1:6	M3	0,0200	226,2360	4,5247
				Total:	4,5247
				Total Simples:	11,77
				Encargos Sociais:	7,16
				Valor BDI:	0,00
				Valor Geral:	18,93

C3407 - REBOCO C/ ARGAMASSA DE CIMENTO E AREIA S/ PENEIRAR, TRAÇO 1:6 - M2

MAO DE OBRA		Unidade	Coefficiente	Preço	Total
12391	PEDREIRO	H	0,6000	7,2000	4,3200
12543	SERVENTE	H	0,6000	4,8800	2,9280
				Total:	7,2480
SERVIÇOS					
C0173	ARGAMASSA DE CIMENTO E AREIA S/PEN. TRAÇO 1:6	M3	0,0250	226,2360	5,6559
				Total:	5,6559
				Total Simples:	12,90
				Encargos Sociais:	7,37
				Valor BDI:	0,00
				Valor Geral:	20,27



SERVIÇO: UNIDADE BÁSICA DE SAÚDE PORTE I
 LOCAL: RUA FRANCISCO MÁXIMO DE ANDRADE, S/N, RIACHO VERDE, VÁRZEA ALEGRE/CE
 TOMADA DE PREÇOS N° 2017.06.19.3

COMPOSIÇÃO DE CUSTOS UNITÁRIOS

C4431 - CERÂMICA ESMALTADA C/ ARG. CIMENTO E AREIA ATÉ 10x10cm (100 cm²) - DECORATIVA P/ PAREDE - M2

MAO DE OBRA		Unidade	Coefficiente	Preço	Total
11328	LADRILHISTA	H	1,4000	7,2000	10,0800
12543	SERVENTE	H	1,4000	4,8800	6,8320
				Total:	16,9120
MATERIAIS					
16497	CERÂMICA ESMALTADA DIMENSÕES ATÉ 10x10cm (100 cm²) - DECORATIVA	M2	1,1000	30,2300	33,2530
				Total:	33,2530
SERVIÇOS					
C4429	ARGAMASSA DE CIMENTO E AREIA PEN. TRAÇO 1:5	M3	0,0200	360,2920	7,2058
				Total:	7,2058
				Total Simples:	57,37
				Encargos Sociais:	17,47
				Valor BDI:	0,00
				Valor Geral:	74,84

C1102 - REJUNTAMENTO C/ ARG. PRÉ-FABRICADA, JUNTA ATÉ 2mm EM CERÂMICA, ATÉ 10x10 cm (100 cm²) - DECORATIVA (PAREDE/PISO) - M2

MAO DE OBRA		Unidade	Coefficiente	Preço	Total
11328	LADRILHISTA	H	0,2300	7,2000	1,6560
12543	SERVENTE	H	0,2300	4,8800	1,1224
				Total:	2,7784
MATERIAIS					
10118	ARGAMASSA PRE-FABRICADA PARA REJUNTAMENTO	KG	0,6610	2,7500	1,8178
				Total:	1,8178
				Total Simples:	4,60
				Encargos Sociais:	2,41
				Valor BDI:	0,00
				Valor Geral:	7,01



SERVIÇO: UNIDADE BÁSICA DE SAÚDE PORTE I
LOCAL: RUA FRANCISCO MÁXIMO DE ANDRADE, S/N, RIACHO VERDE, VÁRZEA ALEGRE/CE
TOMADA DE PREÇOS Nº 2017.06.19.3

COMPOSIÇÃO DE CUSTOS UNITÁRIOS

C0781 - CHAPISCO C/ ARGAMASSA DE CIMENTO E AREIA S/ PENEIRAR TRAÇO 1:4 P/ TETO - M2

MAO DE OBRA		Unidade	Coefficiente	Preço	Total
12391	PEDREIRO	H	0,2500	7,2000	1,8000
12543	SERVENTE	H	0,2500	4,8800	1,2200
				Total:	3,0200
SERVIÇOS					
C0171	ARGAMASSA DE CIMENTO E AREIA S/PEN. TRAÇO 1:4	M3	0,0060	287,2360	1,7234
				Total:	1,7234
				Total Simples:	4,74
				Encargos Sociais:	2,89
				Valor BDI:	0,00
				Valor Geral:	7,63

C3035 - REBOCO C/ ARGAMASSA DE CIMENTO E AREIA S/ PENEIRAR TRAÇO 1:6, ESP=20 mm P/ TETO - M2

MAO DE OBRA		Unidade	Coefficiente	Preço	Total
12391	PEDREIRO	H	0,7000	7,2000	5,0400
12543	SERVENTE	H	0,7000	4,8800	3,4160
				Total:	8,4560
SERVIÇOS					
C0173	ARGAMASSA DE CIMENTO E AREIA S/PEN. TRAÇO 1:6	M3	0,0200	226,2360	4,5247
				Total:	4,5247
				Total Simples:	12,98
				Encargos Sociais:	8,21
				Valor BDI:	0,00
				Valor Geral:	21,19

C1877 - PERFIL DE ALUMÍNIO TIPO (L - T - U) - M

MAO DE OBRA		Unidade	Coefficiente	Preço	Total
12391	PEDREIRO	H	0,6000	7,2000	4,3200
12543	SERVENTE	H	0,4000	4,8800	1,9520
				Total:	6,2720
MATERIAIS					
10805	CIMENTO PORTLAND	KG	0,7500	0,5000	0,3750
11624	PERFIL DE ALUMINIO TIPO (L - T - U)	M	1,0000	3,2400	3,2400
				Total:	3,6150
				Total Simples:	9,89
				Encargos Sociais:	5,45
				Valor BDI:	0,00
				Valor Geral:	15,34



SERVIÇO: UNIDADE BÁSICA DE SAÚDE PORTE I
LOCAL: RUA FRANCISCO MÁXIMO DE ANDRADE, S/N, RIACHO VERDE, VÁRZEA ALEGRE/CE
TOMADA DE PREÇOS Nº 2017.06.19.3

COMPOSIÇÃO DE CUSTOS UNITÁRIOS

C3025 - PISO MORTO CONCRETO FCK=13,5MPa C/PREPARO E LANÇAMENTO - M3

MAO DE OBRA		Unidade	Coefficiente	Preço	Total
12391	PEDREIRO	H	2,0000	7,2000	14,4000
12543	SERVENTE	H	6,0000	4,8800	29,2800
				Total:	43,6800
SERVIÇOS					
C0839	CONCRETO P/VIBR., FCK 13.5 MPa COM AGREGADO ADQUIRIDO	M3	1,0000	274,2541	274,2541
				Total:	274,2541
Total Simples:					317,93
Encargos Sociais:					67,96
Valor BDI:					0,00
Valor Geral:					385,89

C2184 - REGULARIZAÇÃO DE BASE C/ ARGAMASSA CIMENTO E AREIA S/ PENEIRAR, TRAÇO 1:5 - ESP= 3cm, C/IMPERMEABILIZANTE - M2

MAO DE OBRA		Unidade	Coefficiente	Preço	Total
12391	PEDREIRO	H	0,2500	7,2000	1,8000
12543	SERVENTE	H	0,5500	4,8800	2,6840
				Total:	4,4840
MATERIAIS					
10109	AREIA MEDIA	M3	0,0365	46,0000	1,6790
10805	CIMENTO PORTLAND	KG	8,7600	0,5000	4,3800
11249	IMPERMEABILIZANTE	KG	0,6000	6,5000	3,9000
				Total:	9,9590
Total Simples:					14,44
Encargos Sociais:					3,90
Valor BDI:					0,00
Valor Geral:					18,34



SERVIÇO: UNIDADE BÁSICA DE SAÚDE PORTE I
LOCAL: RUA FRANCISCO MÁXIMO DE ANDRADE, S/N, RIACHO VERDE, VÁRZEA ALEGRE/CE
TOMADA DE PREÇOS N° 2017.06.19.3

COMPOSIÇÃO DE CUSTOS UNITÁRIOS

C3446 - PISO INTERTRAVADO TIPO TIJOLINHO (19,9x10x4)cm CINZA - M2

MAO DE OBRA	Unidade	Coefficiente	Preço	Total
I2391 PEDREIRO	H	0,5000	7,2000	3,6000
I2543 SERVENTE	H	0,7500	4,8800	3,6600
			Total:	7,2600
MATERIAIS				
I6231 TIJOLINHO K317 (19,9 X 10 X 4)cm - CINZA	UN	51,0000	0,4314	22,0014
			Total:	22,0014
Total Simples:				29,26
Encargos Sociais:				6,32
Valor BDI:				0,00
Valor Geral:				35,58

C3410 - CALÇADA DE PROTEÇÃO EM CIMENTADO C/ BASE DE CONCRETO - M2

SERVIÇOS	Unidade	Coefficiente	Preço	Total
C0055 ALVENARIA DE EMBASAMENTO DE TIJOLO COMUM, C/ARGAMASSA MISTA C/ CAL HIDRATADA	M3	0,1800	375,1740	67,5313
C1213 EMBOÇO C/ ARGAMASSA MISTA DE CIMENTO, CAL HIDRATADA E AREIA S/PENEIRAR TRAÇO 1:2:9 ESP.= 20mm P/ PAREDE	M2	0,5200	13,3594	6,9469
C1609 LASTRO DE CONCRETO INCLUINDO PREPARO E LANÇAMENTO	M3	0,0700	283,7560	19,8629
C1915 PISO CIMENTADO C/ ARGAMASSA DE CIMENTO E AREIA S/ PENEIRAR, TRAÇO 1:4, ESP.= 1.5cm	M2	1,0000	16,3892	16,3892
C2121 REBOCO C/ARGAMASSA DE CAL EM PASTA E AREIA PENEIRADA TRAÇO 1:3 ESP=5 mm P/PAREDE	M2	0,5200	8,1425	4,2341
C2784 ESCAVAÇÃO MANUAL SOLO DE 1A.CAT. PROF. ATÉ 1.50m	M3	0,1200	12,9320	1,5518
C2898 PINTURA HIDRACOR	M2	0,5200	4,5235	2,3522
C2921 REATERRO C/COMPACTAÇÃO MANUAL S/CONTROLE, MATERIAL DA VALA	M3	0,1200	8,2960	0,9955
			Total:	119,8639
Total Simples:				119,86
Encargos Sociais:				42,51
Valor BDI:				0,00
Valor Geral:				162,37



SERVIÇO: UNIDADE BÁSICA DE SAÚDE PORTE I
 LOCAL: RUA FRANCISCO MÁXIMO DE ANDRADE, S/N, RIACHO VERDE, VÁRZEA ALEGRE/CE
 TOMADA DE PREÇOS Nº 2017.06.19.3

COMPOSIÇÃO DE CUSTOS UNITÁRIOS

C1869 - PEITORIL DE GRANITO L= 15 cm - M

MAO DE OBRA		Unidade	Coefficiente	Preço	Total
I2391	PEDREIRO	H	0,5000	7,2000	3,6000
I2543	SERVENTE	H	0,2500	4,8800	1,2200
				Total:	4,8200
MATERIAIS					
I1610	PEITORIS DE GRANITO 15CM	M	1,0000	40,0000	40,0000
				Total:	40,0000
SERVIÇOS					
C0197	ARGAMASSA MISTA DE CIMENTO CAL HIDR. E AREIA S/PEN. TRAÇO 1:1:4	M3	0,0038	421,9160	1,5822
				Total:	1,5822
				Total Simples:	46,40
				Encargos Sociais:	4,36
				Valor BDI:	0,00
				Valor Geral:	50,76

C2284 - SOLEIRA DE GRANITO L= 15cm - M

MAO DE OBRA		Unidade	Coefficiente	Preço	Total
I2391	PEDREIRO	H	0,5000	7,2000	3,6000
I2543	SERVENTE	H	0,2500	4,8800	1,2200
				Total:	4,8200
MATERIAIS					
I1880	SOLEIRA DE GRANITO DE 15CM	M	1,0000	59,1000	59,1000
				Total:	59,1000
SERVIÇOS					
C0197	ARGAMASSA MISTA DE CIMENTO CAL HIDR. E AREIA S/PEN. TRAÇO 1:1:4	M3	0,0038	421,9160	1,5822
				Total:	1,5822
				Total Simples:	65,50
				Encargos Sociais:	4,36
				Valor BDI:	0,00
				Valor Geral:	69,86



SERVIÇO: UNIDADE BÁSICA DE SAÚDE PORTE I
 LOCAL: RUA FRANCISCO MÁXIMO DE ANDRADE, S/N, RIACHO VERDE, VÁRZEA ALEGRE/CE
 TOMADA DE PREÇOS Nº 2017.06.19.3

COMPOSIÇÃO DE CUSTOS UNITÁRIOS

C2166 - REGISTRO DE GAVETA C/CANOPLA CROMADA D= 20mm (3/4") - UN

MAO DE OBRA		Unidade	Coefficiente	Preço	Total
10043	AJUDANTE DE ENCANADOR	H	0,6100	5,6000	3,4160
12320	ENCANADOR	H	0,6100	7,2000	4,3920
				Total:	7,8080
MATERIAIS					
11180	FITA DE VEDAÇÃO	M	0,9400	0,3800	0,3572
11806	REGISTRO DE GAVETA CROMADO 20MM (3/4")	UN	1,0000	60,5000	60,5000
				Total:	60,8572
				Total Simples:	68,67
				Encargos Sociais:	6,79
				Valor BDI:	0,00
				Valor Geral:	75,46

C2172 - REGISTRO DE PRESSÃO C/CANOPLA CROMADA D= 20mm (3/4") - UN

MAO DE OBRA		Unidade	Coefficiente	Preço	Total
10043	AJUDANTE DE ENCANADOR	H	0,6100	5,6000	3,4160
12320	ENCANADOR	H	0,6100	7,2000	4,3920
				Total:	7,8080
MATERIAIS					
11180	FITA DE VEDAÇÃO	M	0,9400	0,3800	0,3572
11811	REGISTRO DE PRESSÃO CROMADO 20MM (3/4")	UN	1,0000	53,3100	53,3100
				Total:	53,6672
				Total Simples:	61,48
				Encargos Sociais:	6,79
				Valor BDI:	0,00
				Valor Geral:	68,27

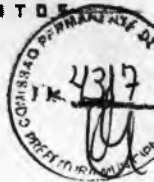

SERVIÇO: UNIDADE BÁSICA DE SAÚDE PORTE I
LOCAL: RUA FRANCISCO MÁXIMO DE ANDRADE, S/N, RIACHO VERDE, VÁRZEA ALEGRE/CE
TOMADA DE PREÇOS N° 2017.06.19.3

COMPOSIÇÃO DE CUSTOS UNITÁRIOS

C1525 - JOELHO 90 PVC SOLD./ROSCA. D= 20mmX1/2" - UN

MAO DE OBRA		Unidade	Coefficiente	Preço	Total
I0043	AJUDANTE DE ENCANADOR	H	0,2000	5,6000	1,1200
I2320	ENCANADOR	H	0,2000	7,2000	1,4400
				Total:	2,5600
MATERIAIS					
I0026	ADESIVO PARA TUBO DE PVC RIGIDO	KG	0,0015	38,2500	0,0574
I1180	FITA DE VEDAÇÃO	M	0,3000	0,3800	0,1140
I1302	JOELHO PVC SOLDAVEL/ROSCA DE 20X1/2"	UN	1,0000	1,1300	1,1300
I1888	SOLUÇÃO LIMPADORA PARA PVC RIGIDO	L	0,0030	27,3000	0,0819
				Total:	1,3833
				Total Simples:	3,94
				Encargos Sociais:	2,23
				Valor BDI:	0,00
				Valor Geral:	6,17

C1560 - JOELHO REDUÇÃO PVC SOLD./ROSCA. D=25mmX1/2" - UN

MAO DE OBRA		Unidade	Coefficiente	Preço	Total
I0043	AJUDANTE DE ENCANADOR	H	0,2000	5,6000	1,1200
I2320	ENCANADOR	H	0,2000	7,2000	1,4400
				Total:	2,5600
MATERIAIS					
I0026	ADESIVO PARA TUBO DE PVC RIGIDO	KG	0,0025	38,2500	0,0956
I1180	FITA DE VEDAÇÃO	M	0,3100	0,3800	0,1178
I1308	JOELHO REDUÇÃO PVC SOLD./ROSCA DE	UN	1,0000	1,7000	1,7000
I1888	SOLUÇÃO LIMPADORA PARA PVC RIGIDO	L	0,0040	27,3000	0,1092
				Total:	2,0226
				Total Simples:	4,58
				Encargos Sociais:	2,23
				Valor BDI:	0,00
				Valor Geral:	6,81

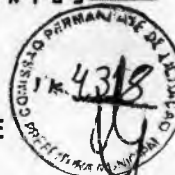

SERVIÇO: UNIDADE BÁSICA DE SAÚDE PORTE I
 LOCAL: RUA FRANCISCO MÁXIMO DE ANDRADE, S/N, RIACHO VERDE, VÁRZEA ALEGRE/CE
 TOMADA DE PREÇOS Nº 2017.06.19.3

COMPOSIÇÃO DE CUSTOS UNITÁRIOS

C1739 - JOELHO REDUÇÃO PVC SOLD./ROSCA. D=25mmX1/2" - UN

MAO DE OBRA		Unidade	Coefficiente	Preço	Total
I0043	AJUDANTE DE ENCANADOR	H	0,1500	5,6000	0,8400
I2320	ENCANADOR	H	0,1500	7,2000	1,0800
				Total:	1,9200
MATERIAIS					
I0026	ADESIVO PARA TUBO DE PVC RIGIDO	KG	0,0025	38,2500	0,0956
I1180	FITA DE VEDAÇÃO	M	0,3900	0,3800	0,1482
I1449	LUVA PVC SOLDAVEL/ROSCA DE 25X3/4"	UN	1,0000	1,1700	1,1700
I1888	SOLUÇÃO LIMPADORA PARA PVC RIGIDO	L	0,0040	27,3000	0,1092
				Total:	1,5230
				Total Simples:	3,44
				Encargos Sociais:	1,67
				Valor BDI:	0,00
				Valor Geral:	5,11

C1859 - JOELHO PVC SOLD. AZUL D=25mmX3/4" - UN

MAO DE OBRA		Unidade	Coefficiente	Preço	Total
I0043	AJUDANTE DE ENCANADOR	H	0,1800	5,6000	1,0080
I2320	ENCANADOR	H	0,1800	7,2000	1,2960
				Total:	2,3040
MATERIAIS					
I0026	ADESIVO PARA TUBO DE PVC RIGIDO	KG	0,0025	38,2500	0,0956
I1180	FITA DE VEDAÇÃO	M	0,3900	0,3800	0,1482
I1301	JOELHO PVC SOLD.AZUL DE 25X3/4"	UN	1,0000	5,3000	5,3000
I1888	SOLUÇÃO LIMPADORA PARA PVC RIGIDO	L	0,0040	27,3000	0,1092
				Total:	5,6530
				Total Simples:	7,96
				Encargos Sociais:	2,00
				Valor BDI:	0,00
				Valor Geral:	9,96



SERVIÇO: UNIDADE BÁSICA DE SAÚDE PORTE I
LOCAL: RUA FRANCISCO MÁXIMO DE ANDRADE, S/N, RIACHO VERDE, VÁRZEA ALEGRE/CE
TOMADA DE PREÇOS Nº 2017.06.19.3

COMPOSIÇÃO DE CUSTOS UNITÁRIOS

C1562 - JOELHO REDUÇÃO PVC SOLD. AZUL D=25mmX1/2" - UN

MAO DE OBRA		Unidade	Coefficiente	Preço	Total
I0043	AJUDANTE DE ENCANADOR	H	0,1800	5,6000	1,0080
I2320	ENCANADOR	H	0,1800	7,2000	1,2960
				Total:	2,3040
MATERIAIS					
I0026	ADESIVO PARA TUBO DE PVC RIGIDO	KG	0,0025	38,2500	0,0956
I1180	FITA DE VEDAÇÃO	M	0,3100	0,3800	0,1178
I1306	JOELHO REDUÇÃO PVC SOLD.AZUL DE 25X1/2"	UN	1,0000	3,9000	3,9000
I1888	SOLUÇÃO LIMPADORA PARA PVC RIGIDO	L	0,0040	27,3000	0,1092
				Total:	4,2226
				Total Simples:	6,53
				Encargos Sociais:	2,00
				Valor BDI:	0,00
				Valor Geral:	8,53

C0952 - COTOVELO PVC SOLD. MARROM D=20mm (1/2") - UN

MAO DE OBRA		Unidade	Coefficiente	Preço	Total
I0043	AJUDANTE DE ENCANADOR	H	0,1800	5,6000	1,0080
I2320	ENCANADOR	H	0,1800	7,2000	1,2960
				Total:	2,3040
MATERIAIS					
I0026	ADESIVO PARA TUBO DE PVC RIGIDO	KG	0,0050	38,2500	0,1913
I0883	COTOVELO PVC SOLDAVEL DE 20MM	UN	1,0000	0,6000	0,6000
I1888	SOLUÇÃO LIMPADORA PARA PVC RIGIDO	L	0,0020	27,3000	0,0546
				Total:	0,8459
				Total Simples:	3,15
				Encargos Sociais:	2,00
				Valor BDI:	0,00
				Valor Geral:	5,15

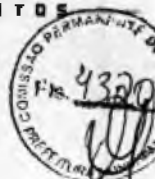

SERVIÇO: UNIDADE BÁSICA DE SAÚDE PORTE I
LOCAL: RUA FRANCISCO MÁXIMO DE ANDRADE, S/N, RIACHO VERDE, VÁRZEA ALEGRE/CE
TOMADA DE PREÇOS Nº 2017.06.19.3

COMPOSIÇÃO DE CUSTOS UNITÁRIOS

C0953 - COTOVELO PVC SOLD. MARROM D=25mm (3/4") - UN

MAO DE OBRA		Unidade	Coefficiente	Preço	Total
10043	AJUDANTE DE ENCANADOR	H	0,1800	5,6000	1,0080
12320	ENCANADOR	H	0,1800	7,2000	1,2960
				Total:	2,3040
MATERIAIS					
10026	ADESIVO PARA TUBO DE PVC RIGIDO	KG	0,0060	38,2500	0,2295
10884	COTOVELO PVC SOLDAVEL DE 25MM	UN	1,0000	0,8000	0,8000
11888	SOLUÇÃO LIMPADORA PARA PVC RIGIDO	L	0,0024	27,3000	0,0655
				Total:	1,0950
Total Simples:					3,40
Encargos Sociais:					2,00
Valor BDI:					0,00
Valor Geral:					5,40

C0956 - COTOVELO PVC SOLD. MARROM D=50mm (1 1/2") - UN

MAO DE OBRA		Unidade	Coefficiente	Preço	Total
10043	AJUDANTE DE ENCANADOR	H	0,2800	5,6000	1,5680
12320	ENCANADOR	H	0,2800	7,2000	2,0160
				Total:	3,5840
MATERIAIS					
10026	ADESIVO PARA TUBO DE PVC RIGIDO	KG	0,0140	38,2500	0,5355
10887	COTOVELO PVC SOLDAVEL DE 40MM	UN	1,0000	5,0000	5,0000
11888	SOLUÇÃO LIMPADORA PARA PVC RIGIDO	L	0,0060	27,3000	0,1638
				Total:	5,6993
Total Simples:					9,28
Encargos Sociais:					3,12
Valor BDI:					0,00
Valor Geral:					12,40



SERVIÇO: UNIDADE BÁSICA DE SAÚDE PORTE I
LOCAL: RUA FRANCISCO MÁXIMO DE ANDRADE, S/N, RIACHO VERDE, VÁRZEA ALEGRE/CE
TOMADA DE PREÇOS Nº 2017.06.19.3

COMPOSIÇÃO DE CUSTOS UNITÁRIOS

C0019 - ADAPTADOR PVC SOLD. FLANGES LIVRES P/CX. D'ÁGUA 20mm (1/2") - UN

MAO DE OBRA	Unidade	Coefficiente	Preço	Total
10043 AJUDANTE DE ENCANADOR	H	0,0900	5,6000	0,5040
12320 ENCANADOR	H	0,0900	7,2000	0,6480
			Total:	1,1520
MATERIAIS				
10011 ADAPTADOR PVC SOLD. FLANGES LIVRES P/CX.	UN	1,0000	8,8000	8,8000
10026 ADESIVO PARA TUBO DE PVC RIGIDO	KG	0,0015	38,2500	0,0574
11180 FITA DE VEDAÇÃO	M	0,6000	0,3800	0,2280
11888 SOLUÇÃO LIMPADORA PARA PVC RIGIDO	L	0,0030	27,3000	0,0819
			Total:	9,1673
Total Simples:				10,32
Encargos Sociais:				1,00
Valor BDI:				0,00
Valor Geral:				11,32

C0023 - ADAPTADOR PVC SOLD. FLANGES LIVRES P/CX. D'ÁGUA 50mm (1 1/2") - UN

MAO DE OBRA	Unidade	Coefficiente	Preço	Total
10043 AJUDANTE DE ENCANADOR	H	0,1400	5,6000	0,7840
12320 ENCANADOR	H	0,1400	7,2000	1,0080
			Total:	1,7920
MATERIAIS				
10015 ADAPTADOR PVC SOLD. FLANGES LIVRES P/CX.	UN	1,0000	24,4900	24,4900
10026 ADESIVO PARA TUBO DE PVC RIGIDO	KG	0,0075	38,2500	0,2869
11180 FITA DE VEDAÇÃO	M	1,5700	0,3800	0,5966
11888 SOLUÇÃO LIMPADORA PARA PVC RIGIDO	L	0,0110	27,3000	0,3003
			Total:	25,6738
Total Simples:				27,47
Encargos Sociais:				1,55
Valor BDI:				0,00
Valor Geral:				29,02

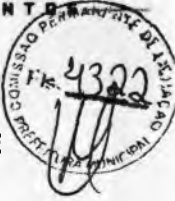

SERVIÇO: UNIDADE BÁSICA DE SAÚDE PORTE I
LOCAL: RUA FRANCISCO MÁXIMO DE ANDRADE, S/N, RIACHO VERDE, VÁRZEA ALEGRE/CE
TOMADA DE PREÇOS Nº 2017.06.19.3

COMPOSIÇÃO DE CUSTOS UNITÁRIOS

C3653 - ADAPTADOR PVC P/ REGISTRO 25mm (3/4") - UN

MAO DE OBRA	Unidade	Coeficiente	Preço	Total
I0043 AJUDANTE DE ENCANADOR	H	0,0900	5,6000	0,5040
I2320 ENCANADOR	H	0,0900	7,2000	0,6480
			Total:	1,1520
 MATERIAIS				
I0026 ADESIVO PARA TUBO DE PVC RIGIDO	KG	0,0030	38,2500	0,1148
I1180 FITA DE VEDAÇÃO	M	0,2500	0,3800	0,0950
I6722 ADAPTADOR PVC REGISTRO 25MM (3/4")	UN	1,0000	1,0000	1,0000
			Total:	1,2098
			Total Simples:	2,36
			Encargos Sociais:	1,00
			Valor BDI:	0,00
			Valor Geral:	3,36

G0492 - BUCHA REDUÇÃO PVC ROSC. D=1 1/2"X3/4" (50X25mm) - UN

MAO DE OBRA	Unidade	Coeficiente	Preço	Total
I0043 AJUDANTE DE ENCANADOR	H	0,1400	5,6000	0,7840
I2320 ENCANADOR	H	0,1400	7,2000	1,0080
			Total:	1,7920
 MATERIAIS				
I0306 BUCHA REDUÇÃO PVC ROSCÁVEL DE 1 1/2X3/4"	UN	1,0000	3,7400	3,7400
I1180 FITA DE VEDAÇÃO	M	1,1800	0,3800	0,4484
			Total:	4,1884
			Total Simples:	5,98
			Encargos Sociais:	1,56
			Valor BDI:	0,00
			Valor Geral:	7,54



SERVIÇO: UNIDADE BÁSICA DE SAÚDE PORTE I
LOCAL: RUA FRANCISCO MÁXIMO DE ANDRADE, S/N, RIACHO VERDE, VÁRZEA ALEGRE/CE
TOMADA DE PREÇOS Nº 2017.06.19.3

COMPOSIÇÃO DE CUSTOS UNITÁRIOS

G2408 - TÊ REDUÇÃO PVC SOLD. MARROM D=50X25mm (1 1/2"X3/4') - UN

MAO DE OBRA		Unidade	Coefficiente	Preço	Total
10043	AJUDANTE DE ENCANADOR	H	0,3000	5,6000	1,6800
12320	ENCANADOR	H	0,3000	7,2000	2,1600
				Total:	3,8400
MATERIAIS					
10026	ADESIVO PARA TUBO DE PVC RIGIDO	KG	0,0175	38,2500	0,6694
11888	SOLUÇÃO LIMPADORA PARA PVC RIGIDO	L	0,0260	27,3000	0,7098
12023	TE REDUCAO PVC SOLDAVEL DE 50X25MM	UN	1,0000	6,9000	6,9000
				Total:	8,2792
				Total Simples:	12,12
				Encargos Sociais:	3,34
				Valor BDI:	0,00
				Valor Geral:	15,46

G2381 - TÊ PVC SOLD. MARROM D= 25mm (3/4") - UN

MAO DE OBRA		Unidade	Coefficiente	Preço	Total
10043	AJUDANTE DE ENCANADOR	H	0,1900	5,6000	1,0640
12320	ENCANADOR	H	0,1900	7,2000	1,3680
				Total:	2,4320
MATERIAIS					
10026	ADESIVO PARA TUBO DE PVC RIGIDO	KG	0,0090	38,2500	0,3443
11888	SOLUÇÃO LIMPADORA PARA PVC RIGIDO	L	0,0036	27,3000	0,0983
11972	TE PVC SOLDAVEL 25MM	UN	1,0000	1,0000	1,0000
				Total:	1,4425
				Total Simples:	3,87
				Encargos Sociais:	2,12
				Valor BDI:	0,00
				Valor Geral:	5,99



SERVIÇO: UNIDADE BÁSICA DE SAÚDE PORTE I
 LOCAL: RUA FRANCISCO MÁXIMO DE ANDRADE, S/N, RIACHO VERDE, VÁRZEA ALEGRE/CE
 TOMADA DE PREÇOS Nº 2017.06.19.3

COMPOSIÇÃO DE CUSTOS UNITÁRIOS

C2384 - TÊ PVC SOLD. MARROM D= 50mm (1 1/2") - UN

MAO DE OBRA		Unidade	Coefficiente	Preço	Total
10043	AJUDANTE DE ENCANADOR	H	0,3000	5,6000	1,6800
12320	ENCANADOR	H	0,3000	7,2000	2,1600
				Total:	3,8400
MATERIAIS					
10026	ADESIVO PARA TUBO DE PVC RIGIDO	KG	0,0210	38,2500	0,8033
11888	SOLUÇÃO LIMPADORA PARA PVC RIGIDO	L	0,0090	27,3000	0,2457
11975	TE PVC SOLDAVEL 50MM	UN	1,0000	6,3000	6,3000
				Total:	7,3490
				Total Simples:	11,19
				Encargos Sociais:	3,34
				Valor BDI:	0,00
				Valor Geral:	14,53

C2615 - TUBO PVC SOLD. MARROM D= 20mm (1/2") - M

MAO DE OBRA		Unidade	Coefficiente	Preço	Total
10043	AJUDANTE DE ENCANADOR	H	0,0900	5,6000	0,5040
12320	ENCANADOR	H	0,0900	7,2000	0,6480
				Total:	1,1520
MATERIAIS					
10026	ADESIVO PARA TUBO DE PVC RIGIDO	KG	0,0004	38,2500	0,0153
11888	SOLUÇÃO LIMPADORA PARA PVC RIGIDO	L	0,0002	27,3000	0,0055
12199	TUBO PVC SOLDAVEL DE 20MM (1/2")	M	1,0100	1,8500	1,8685
				Total:	1,8893
				Total Simples:	3,04
				Encargos Sociais:	1,00
				Valor BDI:	0,00
				Valor Geral:	4,04



SERVIÇO: UNIDADE BÁSICA DE SAÚDE PORTE I
 LOCAL: RUA FRANCISCO MÁXIMO DE ANDRADE, S/N, RIACHO VERDE, VÁRZEA ALEGRE/CE
 TOMADA DE PREÇOS Nº 2017.06.19.3

COMPOSIÇÃO DE CUSTOS UNITÁRIOS

C2616 - TUBO PVC SOLD. MARROM D= 25mm (3/4") - M

MAO DE OBRA		Unidade	Coefficiente	Preço	Total
10043	AJUDANTE DE ENCANADOR	H	0,1200	5,6000	0,6720
12320	ENCANADOR	H	0,1200	7,2000	0,8640
				Total:	1,5360
MATERIAIS					
10026	ADESIVO PARA TUBO DE PVC RIGIDO	KG	0,0005	38,2500	0,0191
11888	SOLUÇÃO LIMPADORA PARA PVC RIGIDO	L	0,0002	27,3000	0,0055
12200	TUBO PVC SOLDÁVEL DE 25MM (3/4")	M	1,0100	2,4500	2,4745
				Total:	2,4991
Total Simples:					4,04
Encargos Sociais:					1,33
Valor BDI:					0,00
Valor Geral:					5,37

C2619 - TUBO PVC SOLD. MARROM D= 50mm (1 1/2") - M

MAO DE OBRA		Unidade	Coefficiente	Preço	Total
10043	AJUDANTE DE ENCANADOR	H	0,2400	5,6000	1,3440
12320	ENCANADOR	H	0,2400	7,2000	1,7280
				Total:	3,0720
MATERIAIS					
10026	ADESIVO PARA TUBO DE PVC RIGIDO	KG	0,0012	38,2500	0,0459
11888	SOLUÇÃO LIMPADORA PARA PVC RIGIDO	L	0,0005	27,3000	0,0137
12203	TUBO PVC SOLDÁVEL DE 50MM (1 1/2")	M	1,0100	10,1900	10,2919
				Total:	10,3515
Total Simples:					13,42
Encargos Sociais:					2,68
Valor BDI:					0,00
Valor Geral:					16,10



SERVIÇO: UNIDADE BÁSICA DE SAÚDE PORTE I
LOCAL: RUA FRANCISCO MÁXIMO DE ANDRADE, S/N, RIACHO VERDE, VÁRZEA ALEGRE/CE
TOMADA DE PREÇOS Nº 2017.06.19.3

COMPOSIÇÃO DE CUSTOS UNITÁRIOS

C0348 - BACIA DE LOUÇA BRANCA C/CAIXA ACOPLADA - UN

MAO DE OBRA		Unidade	Coefficiente	Preço	Total
10043	AJUDANTE DE ENCANADOR	H	2,0000	5,6000	11,2000
12320	ENCANADOR	H	2,0000	7,2000	14,4000
				Total:	25,6000
MATERIAIS					
10171	BACIA LOUÇA BRANCA PARA CAIXA ACOPLADA	UN	1,0000	239,7000	239,7000
10301	BUCHA PLASTICA 8MM	UN	2,0000	0,1700	0,3400
10406	CAIXA ACOPLADA DE LOUÇA BRANCA PARA	UN	1,0000	152,6000	152,6000
11091	ENGATE CROMADO	UN	1,0000	16,0600	16,0600
11180	FITA DE VEDAÇÃO	M	0,5600	0,3800	0,2128
11579	PARAFUSO CROMADO P/FIXAÇÃO SANITARIOS	UN	2,0000	2,5500	5,1000
11925	TAMPA PLASTICA PARA BACIA	UN	1,0000	20,9000	20,9000
				Total:	434,9128
				Total Simples:	460,51
				Encargos Sociais:	22,28
				Valor BDI:	0,00
				Valor Geral:	482,79

C4068 - BANCADA DE GRANITO CINZA E=2cm - M2

MAO DE OBRA		Unidade	Coefficiente	Preço	Total
12391	PEDREIRO	H	1,2000	7,2000	8,6400
12543	SERVENTE	H	2,0000	4,8800	9,7600
				Total:	18,4000
MATERIAIS					
10108	AREIA GROSSA	M3	0,0080	50,0000	0,4000
10805	CIMENTO PORTLAND	KG	3,2000	0,5000	1,6000
17893	BANCADA DE GRANITO CINZA POLIDO E=2cm	M2	1,0000	187,3500	187,3500
				Total:	189,3500
				Total Simples:	207,75
				Encargos Sociais:	16,01
				Valor BDI:	0,00
				Valor Geral:	223,76



SERVIÇO: UNIDADE BÁSICA DE SAÚDE PORTE I
 LOCAL: RUA FRANCISCO MÁXIMO DE ANDRADE, S/N, RIACHO VERDE, VÁRZEA ALEGRE/CE
 TOMADA DE PREÇOS Nº 2017.06.19.3

COMPOSIÇÃO DE CUSTOS UNITÁRIOS

C0985 - CUBA DE INOX PARA BANCADA, COMPLETA - UN

MAO DE OBRA		Unidade	Coefficiente	Preço	Total
12320	ENCANADOR	H	1,5000	7,2000	10,8000
				Total:	10,8000
MATERIAIS					
10915	CUBA DE AÇO INOX	UN	1,0000	141,0000	141,0000
11861	SIFÃO CROMADO 1 1/4"X1 1/2"	UN	1,0000	67,7800	67,7800
12271	VÁLVULA DE METAL 1 1/4"	UN	1,0000	28,7300	28,7300
				Total:	237,5100
				Total Simples:	248,31
				Encargos Sociais:	9,40
				Valor BDI:	0,00
				Valor Geral:	257,71

G3513 - CHUVEIRO CROMADO C/ ARTICULAÇÃO - UN

MAO DE OBRA		Unidade	Coefficiente	Preço	Total
10043	AJUDANTE DE ENCANADOR	H	0,5000	5,6000	2,8000
12320	ENCANADOR	H	0,5000	7,2000	3,6000
				Total:	6,4000
MATERIAIS					
11180	FITA DE VEDAÇÃO	M	0,2800	0,3800	0,1064
16167	CHUVEIRO COM ARTICULAÇÃO CROMADO 1/2"	UN	1,0000	75,6300	75,6300
				Total:	75,7364
				Total Simples:	82,14
				Encargos Sociais:	5,57
				Valor BDI:	0,00
				Valor Geral:	87,71

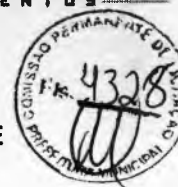

SERVIÇO: UNIDADE BÁSICA DE SAÚDE PORTE I
 LOCAL: RUA FRANCISCO MÁXIMO DE ANDRADE, S/N, RIACHO VERDE, VÁRZEA ALEGRE/CE
 TOMADA DE PREÇOS N° 2017.06.19.3

COMPOSIÇÃO DE CUSTOS UNITÁRIOS

C3671 - CONE PARA EXPURGO EM AÇO INOX COM TAMPA E GRELHA - L=500MM X C=500MM, ALTURA ATE 300MM E SAÍDA D=100MM - UN

MAO DE OBRA		Unidade	Coefficiente	Preço	Total
12391	PEDREIRO	H	1,0000	7,2000	7,2000
12543	SERVENTE	H	1,1500	4,8800	5,6120
				Total:	12,8120

MATERIAIS		Unidade	Coefficiente	Preço	Total
10108	AREIA GROSSA	M3	0,0150	50,0000	0,7500
10805	CIMENTO PORTLAND	KG	5,3500	0,5000	2,6750
11605	PEDRISCO	M3	0,0300	63,2000	1,8960
12040	TELA SOLDADA EM AÇO CA-60 B FIO= 5,0MM	M2	0,8500	11,1000	9,4350
12089	TINTA ASFÁLTICA	KG	0,6500	6,2600	4,0690
16739	CONE PARA EXPURGO EM AÇO INOX COM TAMPA E GRELHA - L=500MM X C=500MM, ALTURA ATÉ 300MM E SAÍDA D=100MM	UN	1,0000	719,9000	719,9000

Total: 738,7250
Total Simples: 751,54
Encargos Sociais: 11,14
Valor BDI: 0,00
Valor Geral: 762,68

C3004 - LAVATÓRIO DE LOUÇA BRANCA S/COLUNA C/TORNEIRA DE METAL E ACESSÓRIOS - PADRÃO POPULAR - UN

MAO DE OBRA		Unidade	Coefficiente	Preço	Total
10043	AJUDANTE DE ENCANADOR	H	2,7500	5,6000	15,4000
12320	ENCANADOR	H	2,7500	7,2000	19,8000
				Total:	35,2000

MATERIAIS		Unidade	Coefficiente	Preço	Total
11092	ENGATE DE PVC	UN	1,0000	4,9400	4,9400
11344	LAVATÓRIO DE LOUÇA BRANCA SEM COLUNA	UN	1,0000	72,3100	72,3100
12420	SIFÃO PVC 1.1/2" PARA LAVATORIO	UN	1,0000	10,1300	10,1300
12483	PARAFUSO DE FIXAÇÃO 8MM	UN	4,0000	0,5500	2,2000
12502	TORNEIRA DE METAL BRANCO 1/2", CANO	UN	1,0000	35,0000	35,0000

Total: 124,5800
Total Simples: 159,78
Encargos Sociais: 30,63
Valor BDI: 0,00
Valor Geral: 190,41



SERVIÇO: UNIDADE BÁSICA DE SAÚDE PORTE I
 LOCAL: RUA FRANCISCO MÁXIMO DE ANDRADE, S/N, RIACHO VERDE, VÁRZEA ALEGRE/CE
 TOMADA DE PREÇOS Nº 2017.06.19.3

COMPOSIÇÃO DE CUSTOS UNITÁRIOS

C2311 - TANQUE DE AÇO INOXIDÁVEL - UN

MAO DE OBRA		Unidade	Coefficiente	Preço	Total
10043	AJUDANTE DE ENCANADOR	H	3,0000	5,6000	16,8000
12320	ENCANADOR	H	3,0000	7,2000	21,6000
				Total:	38,4000
MATERIAIS					
10851	CONJUNTO FIXAÇÃO P/TANQUE	UN	1,0000	21,6300	21,6300
11180	FITA DE VEDAÇÃO	M	0,7500	0,3800	0,2850
11862	SIFÃO CROMADO 1 1/4"X2"	UN	1,0000	86,0000	86,0000
11935	TANQUE DE AÇO INOXIDÁVEL	UN	1,0000	273,8700	273,8700
12271	VÁLVULA DE METAL 1 1/4"	UN	1,0000	28,7300	28,7300
				Total:	410,5150
				Total Simples:	448,92
				Encargos Sociais:	33,41
				Valor BDI:	0,00
				Valor Geral:	482,33

C2504 - TORNEIRA DE PRESSÃO CROMADA LONGA P/PIA - UN

MAO DE OBRA		Unidade	Coefficiente	Preço	Total
10043	AJUDANTE DE ENCANADOR	H	0,6500	5,6000	3,6400
12320	ENCANADOR	H	0,6500	7,2000	4,6800
				Total:	8,3200
MATERIAIS					
11180	FITA DE VEDAÇÃO	M	0,2800	0,3800	0,1064
12131	TORNEIRA DE PRESSÃO CROMADA LONGA	UN	1,0000	51,8500	51,8500
				Total:	51,9564
				Total Simples:	60,28
				Encargos Sociais:	7,24
				Valor BDI:	0,00
				Valor Geral:	67,52



SERVIÇO: UNIDADE BÁSICA DE SAÚDE PORTE I
LOCAL: RUA FRANCISCO MÁXIMO DE ANDRADE, S/N, RIACHO VERDE, VÁRZEA ALEGRE/CE
TOMADA DE PREÇOS Nº 2017.06.19.3

COMPOSIÇÃO DE CUSTOS UNITÁRIOS
C2506 - TORNEIRA DE PRESSÃO P/JARDIM DE 3/4" - UN

MAO DE OBRA	Unidade	Coeficiente	Preço	Total
I0043 AJUDANTE DE ENCANADOR	H	0,5000	5,6000	2,8000
I2320 ENCANADOR	H	0,2500	7,2000	1,8000
			Total:	4,6000
 MATERIAIS				
I1180 FITA DE VEDAÇÃO	M	1,0000	0,3800	0,3800
I2133 TORNEIRA DE PRESSÃO P/ JARDIM DE 3/4"	UN	1,0000	15,9700	15,9700
			Total:	16,3500
			Total Simples:	20,95
			Encargos Sociais:	4,00
			Valor BDI:	0,00
			Valor Geral:	24,95

C1898 - PEÇAS DE APOIO DEFICIENTES C/TUBO INOX P/MC'S - M
--

MAO DE OBRA	Unidade	Coeficiente	Preço	Total
I1530 MONTADOR	H	1,0000	7,2000	7,2000
I2391 PEDREIRO	H	0,2500	7,2000	1,8000
I2543 SERVENTE	H	0,3500	4,8800	1,7080
			Total:	10,7080
 MATERIAIS				
I0108 AREIA GROSSA	M3	0,0005	50,0000	0,0250
I0805 CIMENTO PORTLAND	KG	0,1500	0,5000	0,0750
I1646 PEÇAS DE APOIO DEFICIENTE C/TUBO INOX EM	M	1,0000	176,0000	176,0000
			Total:	176,1000
			Total Simples:	186,81
			Encargos Sociais:	9,31
			Valor BDI:	0,00
			Valor Geral:	196,13



SERVIÇO: UNIDADE BÁSICA DE SAÚDE PORTE I
LOCAL: RUA FRANCISCO MÁXIMO DE ANDRADE, S/N, RIACHO VERDE, VÁRZEA ALEGRE/CE
TOMADA DE PREÇOS Nº 2017.06.19.3

COMPOSIÇÃO DE CUSTOS UNITÁRIOS

C3584 - CAIXA DE GORDURA/SABÃO PRÉ MOLDADA - PADRÃO POPULAR - UN

MAO DE OBRA		Unidade	Coefficiente	Preço	Total
10043	AJUDANTE DE ENCANADOR	H	0,5000	5,6000	2,8000
12320	ENCANADOR	H	0,5000	7,2000	3,6000
				Total:	6,4000
MATERIAIS					
16123	CAIXA DE GORDURA PRÉ-MOLDADA DE	UN	1,0000	41,8100	41,8100
				Total:	41,8100
				Total Simples:	48,21
				Encargos Sociais:	5,57
				Valor BDI:	0,00
				Valor Geral:	53,78

C3586 - CAIXA SIFONADA 150X150X50cm COM GRELHA - PADRÃO POPULAR - UN

MAO DE OBRA		Unidade	Coefficiente	Preço	Total
10043	AJUDANTE DE ENCANADOR	H	0,5000	5,6000	2,8000
12320	ENCANADOR	H	0,5000	7,2000	3,6000
				Total:	6,4000
MATERIAIS					
10435	CAIXA SIFONADA 150 x 150 x 50 COM GRELHA	UN	1,0000	22,0300	22,0300
				Total:	22,0300
				Total Simples:	28,43
				Encargos Sociais:	5,57
				Valor BDI:	0,00
				Valor Geral:	34,00

C2093 - RALO SECO PVC RÍGIDO - UN

MAO DE OBRA		Unidade	Coefficiente	Preço	Total
10043	AJUDANTE DE ENCANADOR	H	0,9800	5,6000	5,4880
12320	ENCANADOR	H	0,9800	7,2000	7,0560
				Total:	12,5440
MATERIAIS					
11770	RALO SECO PVC 10 CM	UN	1,0000	6,8000	6,8000
				Total:	6,8000
				Total Simples:	19,34
				Encargos Sociais:	10,92
				Valor BDI:	0,00
				Valor Geral:	30,26



SERVIÇO: UNIDADE BÁSICA DE SAÚDE PORTE I
 LOCAL: RUA FRANCISCO MÁXIMO DE ANDRADE, S/N, RIACHO VERDE, VÁRZEA ALEGRE/CE
 TOMADA DE PREÇOS Nº 2017.06.19.3

COMPOSIÇÃO DE CUSTOS UNITÁRIOS

C1551 - JOELHO PVC BRANCO P/ESGOTO D=40mm (1 1/2") - UN

MAO DE OBRA		Unidade	Coefficiente	Preço	Total
10043	AJUDANTE DE ENCANADOR	H	0,2800	5,6000	1,5680
12320	ENCANADOR	H	0,2800	7,2000	2,0160
				Total:	3,5840
MATERIAIS					
10026	ADESIVO PARA TUBO DE PVC RIGIDO	KG	0,0100	38,2500	0,3825
11283	JOELHO PVC PARA ESGOTO DE 40MM	UN	1,0000	1,4000	1,4000
11888	SOLUÇÃO LIMPADORA PARA PVC RIGIDO	L	0,0150	27,3000	0,4095
				Total:	2,1920
				Total Simples:	5,78
				Encargos Sociais:	3,11
				Valor BDI:	0,00
				Valor Geral:	8,89

C1552 - JOELHO PVC BRANCO P/ESGOTO D=50mm (2") - UN

MAO DE OBRA		Unidade	Coefficiente	Preço	Total
10043	AJUDANTE DE ENCANADOR	H	0,2800	5,6000	1,5680
12320	ENCANADOR	H	0,2800	7,2000	2,0160
				Total:	3,5840
MATERIAIS					
10026	ADESIVO PARA TUBO DE PVC RIGIDO	KG	0,0150	38,2500	0,5738
11284	JOELHO PVC PARA ESGOTO DE 50MM	UN	1,0000	1,9000	1,9000
11888	SOLUÇÃO LIMPADORA PARA PVC RIGIDO	L	0,0220	27,3000	0,6006
				Total:	3,0743
				Total Simples:	6,66
				Encargos Sociais:	3,12
				Valor BDI:	0,00
				Valor Geral:	9,78



SERVIÇO: UNIDADE BÁSICA DE SAÚDE PORTE I
 LOCAL: RUA FRANCISCO MÁXIMO DE ANDRADE, S/N, RIACHO VERDE, VÁRZEA ALEGRE/CE
 TOMADA DE PREÇOS N° 2017.06.19.3

COMPOSIÇÃO DE CUSTOS UNITÁRIOS

C1549 - JOELHO PVC BRANCO P/ESGOTO D=100mm (4") - UN

MAO DE OBRA		Unidade	Coefficiente	Preço	Total
10043	AJUDANTE DE ENCANADOR	H	0,4500	5,6000	2,5200
12320	ENCANADOR	H	0,4500	7,2000	3,2400
				Total:	5,7600
MATERIAIS					
10026	ADESIVO PARA TUBO DE PVC RIGIDO	KG	0,0500	38,2500	1,9125
11282	JOELHO PVC PARA ESGOTO DE 100MM	UN	1,0000	5,8000	5,8000
11888	SOLUÇÃO LIMPADORA PARA PVC RIGIDO	L	0,0800	27,3000	2,1840
				Total:	9,8965
				Total Simples:	15,66
				Encargos Sociais:	5,01
				Valor BDI:	0,00
				Valor Geral:	20,67

C4388 - JOELHO 45 PVC BRANCO PARA ESGOTO D=40mm (1 1/4") - UN

MAO DE OBRA		Unidade	Coefficiente	Preço	Total
10043	AJUDANTE DE ENCANADOR	H	0,3000	5,6000	1,6800
12320	ENCANADOR	H	0,3000	7,2000	2,1600
				Total:	3,8400
MATERIAIS					
10026	ADESIVO PARA TUBO DE PVC RIGIDO	KG	0,0280	38,2500	1,0710
11888	SOLUÇÃO LIMPADORA PARA PVC RIGIDO	L	0,0430	27,3000	1,1739
18240	JOELHO 45 PVC BRANCO PARA ESGOTO	UN	1,0000	1,4000	1,4000
				Total:	3,6449
				Total Simples:	7,48
				Encargos Sociais:	3,35
				Valor BDI:	0,00
				Valor Geral:	10,83



SERVIÇO: UNIDADE BÁSICA DE SAÚDE PORTE I
LOCAL: RUA FRANCISCO MÁXIMO DE ANDRADE, S/N, RIACHO VERDE, VÁRZEA ALEGRE/CE
TOMADA DE PREÇOS Nº 2017.06.19.3

COMPOSIÇÃO DE CUSTOS UNITÁRIOS

C4669 - JOELHO 45 PVC BRANCO PARA ESGOTO D=50mm (2") - UN

MAO DE OBRA		Unidade	Coefficiente	Preço	Total
I0043	AJUDANTE DE ENCANADOR	H	0,3000	5,6000	1,6800
I2320	ENCANADOR	H	0,3000	7,2000	2,1600
				Total:	3,8400
MATERIAIS					
I0026	ADESIVO PARA TUBO DE PVC RIGIDO	KG	0,0300	38,2500	1,1475
I1888	SOLUÇÃO LIMPADORA PARA PVC RIGIDO	L	0,0470	27,3000	1,2831
I6235	JOELHO 45 PVC BRANCO PARA ESGOTO	UN	1,0000	1,8200	1,8200
				Total:	4,2506
				Total Simples:	8,09
				Encargos Sociais:	3,34
				Valor BDI:	0,00
				Valor Geral:	11,43

C4390 - JOELHO 45 PVC BRANCO PARA ESGOTO D=100mm (4") - UN

MAO DE OBRA		Unidade	Coefficiente	Preço	Total
I0043	AJUDANTE DE ENCANADOR	H	0,4200	5,6000	2,3520
I2320	ENCANADOR	H	0,4200	7,2000	3,0240
				Total:	5,3760
MATERIAIS					
I0026	ADESIVO PARA TUBO DE PVC RIGIDO	KG	0,0420	38,2500	1,6065
I1888	SOLUÇÃO LIMPADORA PARA PVC RIGIDO	L	0,0630	27,3000	1,7199
I8242	JOELHO 45 PVC BRANCO PARA ESGOTO	UN	1,0000	5,4000	5,4000
				Total:	8,7264
				Total Simples:	14,10
				Encargos Sociais:	4,68
				Valor BDI:	0,00
				Valor Geral:	18,78



SERVIÇO: UNIDADE BÁSICA DE SAÚDE PORTE I
 LOCAL: RUA FRANCISCO MÁXIMO DE ANDRADE, S/N, RIACHO VERDE, VÁRZEA ALEGRE/CE
 TOMADA DE PREÇOS N° 2017.06.19.3

COMPOSIÇÃO DE CUSTOS UNITÁRIOS

C3994 - JUNÇÃO PVC BRANCO 50 x 50 mm (2" x 2") - UN

MAO DE OBRA		Unidade	Coefficiente	Preço	Total
10043	AJUDANTE DE ENCANADOR	H	0,3500	5,6000	1,9600
12320	ENCANADOR	H	0,3500	7,2000	2,5200
				Total:	4,4800
MATERIAIS					
10026	ADESIVO PARA TUBO DE PVC RIGIDO	KG	0,0400	38,2500	1,5300
11888	SOLUÇÃO LIMPADORA PARA PVC RIGIDO	L	0,0600	27,3000	1,6380
17492	JUNÇÃO PVC BRANCO 50 x 50 mm (2")	UN	1,0000	4,1000	4,1000
				Total:	7,2680
				Total Simples:	11,75
				Encargos Sociais:	3,90
				Valor BDI:	0,00
				Valor Geral:	15,65

C1579 - JUNÇÃO SIMPLES DE REDUÇÃO PVC P/ESGOTO 75X50mm (3"X2") - UN

MAO DE OBRA		Unidade	Coefficiente	Preço	Total
10043	AJUDANTE DE ENCANADOR	H	0,3700	5,6000	2,0720
12320	ENCANADOR	H	0,3700	7,2000	2,6640
				Total:	4,7360
MATERIAIS					
10026	ADESIVO PARA TUBO DE PVC RIGIDO	KG	0,0415	38,2500	1,5874
11318	JUNÇÃO PVC PARA ESGOTO 3X2"	UN	1,0000	10,3300	10,3300
11888	SOLUÇÃO LIMPADORA PARA PVC RIGIDO	L	0,0630	27,3000	1,7199
				Total:	13,6373
				Total Simples:	18,37
				Encargos Sociais:	4,12
				Valor BDI:	0,00
				Valor Geral:	22,49

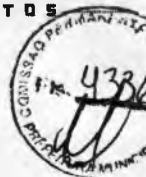

SERVIÇO: UNIDADE BÁSICA DE SAÚDE PORTE I
LOCAL: RUA FRANCISCO MÁXIMO DE ANDRADE, S/N, RIACHO VERDE, VÁRZEA ALEGRE/CE
TOMADA DE PREÇOS Nº 2017.06.19.3

COMPOSIÇÃO DE CUSTOS UNITÁRIOS

C1582 - JUNÇÃO SIMPLES DE REDUÇÃO PVC P/ESGOTO 100X50mm(4"X2") - UN

MAO DE OBRA		Unidade	Coefficiente	Preço	Total
10043	AJUDANTE DE ENCANADOR	H	0,4600	5,6000	2,5760
12320	ENCANADOR	H	0,4600	7,2000	3,3120
				Total:	5,8880
MATERIAIS					
10026	ADESIVO PARA TUBO DE PVC RIGIDO	KG	0,0575	38,2500	2,1994
11319	JUNÇÃO PVC PARA ESGOTO 100X50MM (4X2")	UN	1,0000	8,3000	8,3000
11888	SOLUÇÃO LIMPADORA PARA PVC RIGIDO	L	0,0910	27,3000	2,4843
				Total:	12,9837
Total Simples:					18,87
Encargos Sociais:					5,12
Valor BDI:					0,00
Valor Geral:					23,99

C1583 - JUNÇÃO SIMPLES DE REDUÇÃO PVC P/ESGOTO 100X75mm(4"X3") - UN

MAO DE OBRA		Unidade	Coefficiente	Preço	Total
10043	AJUDANTE DE ENCANADOR	H	0,4600	5,6000	2,5760
12320	ENCANADOR	H	0,4600	7,2000	3,3120
				Total:	5,8880
MATERIAIS					
10026	ADESIVO PARA TUBO DE PVC RIGIDO	KG	0,0670	38,2500	2,5628
11320	JUNÇÃO PVC PARA ESGOTO 4X3"	UN	1,0000	18,3700	18,3700
11888	SOLUÇÃO LIMPADORA PARA PVC RIGIDO	L	0,1060	27,3000	2,8938
				Total:	23,8266
Total Simples:					29,71
Encargos Sociais:					5,13
Valor BDI:					0,00
Valor Geral:					34,84



SERVIÇO: UNIDADE BÁSICA DE SAÚDE PORTE I
LOCAL: RUA FRANCISCO MÁXIMO DE ANDRADE, S/N, RIACHO VERDE, VÁRZEA ALEGRE/CE
TOMADA DE PREÇOS Nº 2017.06.19.3

COMPOSIÇÃO DE CUSTOS UNITÁRIOS

C1584 - JUNÇÃO SIMPLES C/INSPEÇÃO PVC P/ESGOTO D=100mm (4") - UN

MAO DE OBRA		Unidade	Coefficiente	Preço	Total
10043	AJUDANTE DE ENCANADOR	H	0,4600	5,6000	2,5760
12320	ENCANADOR	H	0,4600	7,2000	3,3120
				Total:	5,8880
MATERIAIS					
10026	ADESIVO PARA TUBO DE PVC RIGIDO	KG	0,0500	38,2500	1,9125
11326	JUNÇÃO SIMPLES PVC BRANCO	UN	1,0000	16,2700	16,2700
11888	SOLUÇÃO LIMPADORA PARA PVC RIGIDO	L	0,0800	27,3000	2,1840
				Total:	20,3665
				Total Simples:	26,25
				Encargos Sociais:	5,13
				Valor BDI:	0,00
				Valor Geral:	31,38

C1761 - LUVA SIMPLES PVC BRANCO P/ESGOTO 50mm (2") - UN

MAO DE OBRA		Unidade	Coefficiente	Preço	Total
10043	AJUDANTE DE ENCANADOR	H	0,1400	5,6000	0,7840
12320	ENCANADOR	H	0,1400	7,2000	1,0080
				Total:	1,7920
MATERIAIS					
10026	ADESIVO PARA TUBO DE PVC RIGIDO	KG	0,0150	38,2500	0,5738
11888	SOLUÇÃO LIMPADORA PARA PVC RIGIDO	L	0,0220	27,3000	0,6006
12192	TUBO DE PVC DE 1 1/2' PARA DESCARGA	UN	1,0000	11,1900	11,1900
				Total:	12,3643
				Total Simples:	14,16
				Encargos Sociais:	1,56
				Valor BDI:	0,00
				Valor Geral:	15,72



SERVIÇO: UNIDADE BÁSICA DE SAÚDE PORTE I
 LOCAL: RUA FRANCISCO MÁXIMO DE ANDRADE, S/N, RIACHO VERDE, VÁRZEA ALEGRE/CE
 TOMADA DE PREÇOS Nº 2017.06.19.3

COMPOSIÇÃO DE CUSTOS UNITÁRIOS

C1762 - LUVA SIMPLES PVC BRANCO P/ESGOTO 75mm (3") - UN

MAO DE OBRA		Unidade	Coefficiente	Preço	Total
10043	AJUDANTE DE ENCANADOR	H	0,1800	5,6000	1,0080
12320	ENCANADOR	H	0,1800	7,2000	1,2960
				Total:	2,3040
MATERIAIS					
10026	ADESIVO PARA TUBO DE PVC RIGIDO	KG	0,0340	38,2500	1,3005
11460	LUVA SIMPLES PVC ESGOTO 75MM	UN	1,0000	3,0000	3,0000
11888	SOLUÇÃO LIMPADORA PARA PVC RIGIDO	L	0,0520	27,3000	1,4196
				Total:	5,7201
				Total Simples:	8,02
				Encargos Sociais:	2,01
				Valor BDI:	0,00
				Valor Geral:	10,03

C1758 - LUVA SIMPLES PVC BRANCO P/ESGOTO 100mm (4") - UN

MAO DE OBRA		Unidade	Coefficiente	Preço	Total
10043	AJUDANTE DE ENCANADOR	H	0,2300	5,6000	1,2880
12320	ENCANADOR	H	0,2300	7,2000	1,6560
				Total:	2,9440
MATERIAIS					
10026	ADESIVO PARA TUBO DE PVC RIGIDO	KG	0,0500	38,2500	1,9125
11457	LUVA SIMPLES PVC ESGOTO 100MM	UN	1,0000	4,8000	4,8000
11888	SOLUÇÃO LIMPADORA PARA PVC RIGIDO	L	0,0800	27,3000	2,1840
				Total:	8,8965
				Total Simples:	11,84
				Encargos Sociais:	2,56
				Valor BDI:	0,00
				Valor Geral:	14,40



C

ul

D



SERVIÇO: UNIDADE BÁSICA DE SAÚDE PORTE I
 LOCAL: RUA FRANCISCO MÁXIMO DE ANDRADE, S/N, RIACHO VERDE, VÁRZEA ALEGRE/CE
 TOMADA DE PREÇOS N° 2017.06.19.3

COMPOSIÇÃO DE CUSTOS UNITÁRIOS

C2350 - TÊ PVC BRANCO C/REDUÇÃO P/ESGOTO D=75X50mm (3"X2") - UN

MAO DE OBRA		Unidade	Coefficiente	Preço	Total
10043	AJUDANTE DE ENCANADOR	H	0,3700	5,6000	2,0720
12320	ENCANADOR	H	0,3700	7,2000	2,6640
				Total:	4,7360
MATERIAIS					
10026	ADESIVO PARA TUBO DE PVC RIGIDO	KG	0,0415	38,2500	1,5874
11888	SOLUÇÃO LIMPADORA PARA PVC RIGIDO	L	0,0630	27,3000	1,7199
12011	TE PVC REDUÇÃO ESGOTO DE 75X50MM	UN	1,0000	7,4800	7,4800
				Total:	10,7873
				Total Simples:	15,52
				Encargos Sociais:	4,12
				Valor BDI:	0,00
				Valor Geral:	19,64

C2347 - TÊ PVC BRANCO C/REDUÇÃO P/ESGOTO D=100X50mm (4"X2") - UN

MAO DE OBRA		Unidade	Coefficiente	Preço	Total
10043	AJUDANTE DE ENCANADOR	H	0,4600	5,6000	2,5760
12320	ENCANADOR	H	0,4600	7,2000	3,3120
				Total:	5,8880
MATERIAIS					
10026	ADESIVO PARA TUBO DE PVC RIGIDO	KG	0,0575	38,2500	2,1994
11888	SOLUÇÃO LIMPADORA PARA PVC RIGIDO	L	0,0910	27,3000	2,4843
12008	TE PVC REDUÇÃO ESGOTO DE 100X50MM	UN	1,0000	8,6100	8,6100
				Total:	13,2937
				Total Simples:	19,18
				Encargos Sociais:	5,12
				Valor BDI:	0,00
				Valor Geral:	24,30



SERVIÇO: UNIDADE BÁSICA DE SAÚDE PORTE I
LOCAL: RUA FRANCISCO MÁXIMO DE ANDRADE, S/N, RIACHO VERDE, VÁRZEA ALEGRE/CE
TOMADA DE PREÇOS Nº 2017.06.19.3

COMPOSIÇÃO DE CUSTOS UNITÁRIOS

C2359 - TÊ PVC BRANCO P/ESGOTO D=50MM (2')-JUNTAS SOLD. - UN

MAO DE OBRA		Unidade	Coefficiente	Preço	Total
10043	AJUDANTE DE ENCANADOR	H	0,2900	5,6000	1,6240
12320	ENCANADOR	H	0,2900	7,2000	2,0880
				Total:	3,7120
MATERIAIS					
10026	ADESIVO PARA TUBO DE PVC RIGIDO	KG	0,0225	38,2500	0,8606
11888	SOLUÇÃO LIMPADORA PARA PVC RIGIDO	L	0,0330	27,3000	0,9009
12014	TE PVC RIGIDO. PARA ESGOTO - 50MM (2')	UN	1,0000	6,0000	6,0000
				Total:	7,7615
				Total Simples:	11,47
				Encargos Sociais:	3,23
				Valor BDI:	0,00
				Valor Geral:	14,70

C2595 - TUBO PVC BRANCO P/ESGOTO D=40mm (1 1/2") - M

MAO DE OBRA		Unidade	Coefficiente	Preço	Total
10043	AJUDANTE DE ENCANADOR	H	0,2400	5,6000	1,3440
12320	ENCANADOR	H	0,2400	7,2000	1,7280
				Total:	3,0720
MATERIAIS					
10026	ADESIVO PARA TUBO DE PVC RIGIDO	KG	0,0050	38,2500	0,1913
11888	SOLUÇÃO LIMPADORA PARA PVC RIGIDO	L	0,0075	27,3000	0,2048
12194	TUBO PVC ESGOTO DE 40MM (1 1/2')	M	1,0100	3,6000	3,6360
				Total:	4,0320
				Total Simples:	7,10
				Encargos Sociais:	2,68
				Valor BDI:	0,00
				Valor Geral:	9,78



SERVIÇO: UNIDADE BÁSICA DE SAÚDE PORTE I
LOCAL: RUA FRANCISCO MÁXIMO DE ANDRADE, S/N, RIACHO VERDE, VÁRZEA ALEGRE/CE
TOMADA DE PREÇOS Nº 2017.06.19.3

COMPOSIÇÃO DE CUSTOS UNITÁRIOS

C2596 - TUBO PVC BRANCO P/ESGOTO D=50mm (2") - M

MAO DE OBRA		Unidade	Coefficiente	Preço	Total
10043	AJUDANTE DE ENCANADOR	H	0,3000	5,6000	1,6800
12320	ENCANADOR	H	0,3000	7,2000	2,1600
				Total:	3,8400
MATERIAIS					
10026	ADESIVO PARA TUBO DE PVC RIGIDO	KG	0,0075	38,2500	0,2869
11888	SOLUÇÃO LIMPADORA PARA PVC RIGIDO	L	0,0110	27,3000	0,3003
12195	TUBO PVC ESGOTO DE 50MM (2')	M	1,0100	5,5000	5,5550
				Total:	6,1422
				Total Simples:	9,98
				Encargos Sociais:	3,34
				Valor BDI:	0,00
				Valor Geral:	13,32

C2593 - TUBO PVC BRANCO P/ESGOTO D=100MM (4') - M

MAO DE OBRA		Unidade	Coefficiente	Preço	Total
10043	AJUDANTE DE ENCANADOR	H	0,5200	5,6000	2,9120
12320	ENCANADOR	H	0,5200	7,2000	3,7440
				Total:	6,6560
MATERIAIS					
10026	ADESIVO PARA TUBO DE PVC RIGIDO	KG	0,0250	38,2500	0,9563
11888	SOLUÇÃO LIMPADORA PARA PVC RIGIDO	L	0,0400	27,3000	1,0920
12193	TUBO PVC ESGOTO DE 100MM (4')	M	1,0100	9,3300	9,4233
				Total:	11,4716
				Total Simples:	18,13
				Encargos Sociais:	5,79
				Valor BDI:	0,00
				Valor Geral:	23,92



SERVIÇO: UNIDADE BÁSICA DE SAÚDE PORTE I
LOCAL: RUA FRANCISCO MÁXIMO DE ANDRADE, S/N, RIACHO VERDE, VÁRZEA ALEGRE/CE
TOMADA DE PREÇOS Nº 2017.06.19.3

COMPOSIÇÃO DE CUSTOS UNITÁRIOS

C2832 - FOSSA SÉPTICA E SUMIDOURO EM ALVENARIA - UN

MAO DE OBRA		Unidade	Coeficiente	Preço	Total
I2543	SERVENTE	H	2,0000	4,8800	9,7600
				Total:	9,7600
MATERIAIS					
I0280	BRITA	M3	1,4920	56,0000	83,5520
I2298	CURVA PVC ESGOTO LONGA DN 100MM	UN	3,0000	23,3700	70,1100
I2456	TUBO PVC ESGOTO PRIMÁRIO DE 100 (NBR	M	2,5000	9,8200	24,5500
				Total:	178,2120
SERVIÇOS					
C0073	ALVENARIA DE TIJOLO CERÂMICO FURADO (9x19x19)cm C/ARGAMASSA MISTA DE CAL HIDRATADA ESP.=10cm (1:2:8)	M2	10,0500	26,5588	266,9159
C0074	ALVENARIA DE TIJOLO CERÂMICO FURADO (9x19x19)cm C/ARGAMASSA MISTA DE CAL HIDRATADA ESP=20 cm	M2	12,9200	49,0946	634,3022
C0216	ARMADURA CA-50A MÉDIA D= 6,3 A 10,0mm	KG	41,8600	5,7774	241,8420
C0838	CONCRETO P/VIBR., FCK 10 MPa COM AGREGADO ADQUIRIDO	M3	0,2900	261,2937	75,7752
C0840	CONCRETO P/VIBR., FCK 15 MPa COM AGREGADO ADQUIRIDO	M3	0,5980	279,7987	167,3196
C1400	FORMA DE TÁBUAS DE 1" DE 3A. P/FUNDAÇÕES UTIL. 5 X	M2	1,8400	29,2400	53,8016
C2123	REBOCO C/ARGAMASSA DE CAL HIDRATADA E AREIA PENEIRADA TRAÇO 1:3 ESP=5 mm P/PAREDE	M2	11,0000	7,9554	87,5094
C2784	ESCAVAÇÃO MANUAL SOLO DE 1A. CAT. PROF. ATÉ 1.50m	M3	14,2400	12,9320	184,1517
				Total:	1.711,6176
				Total Simples:	1.899,59
				Encargos Sociais:	657,18
				Valor BDI:	0,00
				Valor Geral:	2.556,77



SERVIÇO: UNIDADE BÁSICA DE SAÚDE PORTE I
LOCAL: RUA FRANCISCO MÁXIMO DE ANDRADE, S/N, RIACHO VERDE, VÁRZEA ALEGRE/CE
TOMADA DE PREÇOS Nº 2017.06.19.3

COMPOSIÇÃO DE CUSTOS UNITÁRIOS

C2068 - QUADRO DE DISTRIBUIÇÃO DE LUZ EMBUTIR ATÉ 24 DIVISÕES 332X332X95mm, C/BARRAMENTO - UN

MAO DE OBRA		Unidade	Coeficiente	Preço	Total
10042	AJUDANTE DE ELETRICISTA	H	3,0000	5,6000	16,8000
12312	ELETRICISTA	H	3,0000	7,2000	21,6000
				Total:	38,4000
MATERIAIS					
10193	BARRAMENTO NEUTRO P/ BAIXA TENSÃO	UN	1,0000	30,6000	30,6000
10194	BARRAMENTO PRINCIPAL P/ BAIXA TENSÃO	UN	1,0000	30,1000	30,1000
10195	BARRAMENTO TERRA P/ BAIXA TENSÃO	UN	1,0000	24,8800	24,8800
11756	QUADRO DISTRIBUIÇÃO LUZ 332X332X95MM	UN	1,0000	143,7500	143,7500
				Total:	229,3300
				Total Simples:	267,73
				Encargos Sociais:	33,41
				Valor BDI:	0,00
				Valor Geral:	301,14

C3579 - QUADRO DE MEDIÇÃO PADRÃO COELCE - PADRÃO POPULAR - UN

MAO DE OBRA		Unidade	Coeficiente	Preço	Total
10042	AJUDANTE DE ELETRICISTA	H	1,0000	5,6000	5,6000
12312	ELETRICISTA	H	1,0000	7,2000	7,2000
				Total:	12,8000
MATERIAIS					
16129	QUADRO MEDIÇÃO PADRÃO COELCE (PADRÃO	UN	1,0000	44,8000	44,8000
				Total:	44,8000
				Total Simples:	57,60
				Encargos Sociais:	11,14
				Valor BDI:	0,00
				Valor Geral:	68,74



SERVIÇO: UNIDADE BÁSICA DE SAÚDE PORTE I
LOCAL: RUA FRANCISCO MÁXIMO DE ANDRADE, S/N, RIACHO VERDE, VÁRZEA ALEGRE/CE
TOMADA DE PREÇOS Nº 2017.06.19.3

COMPOSIÇÃO DE CUSTOS UNITÁRIOS

C1130 - DISJUNTOR TRIPOLAR EM QUADRO DE DISTRIBUIÇÃO 70A - UN

MAO DE OBRA		Unidade	Coefficiente	Preço	Total
I0042	AJUDANTE DE ELETRICISTA	H	0,9000	5,6000	5,0400
I2312	ELETRICISTA	H	0,9000	7,2000	6,4800
				Total:	11,5200
MATERIAIS					
I1018	DISJUNTOR TRIPOLAR DE 70A	UN	1,0000	77,9300	77,9300
				Total:	77,9300
				Total Simples:	89,45
				Encargos Sociais:	10,02
				Valor BDI:	0,00
				Valor Geral:	99,47

C1093 - DISJUNTOR MONOPOLAR EM QUADRO DE DISTRIBUIÇÃO 16A - UN

MAO DE OBRA		Unidade	Coefficiente	Preço	Total
I0042	AJUDANTE DE ELETRICISTA	H	0,3000	5,6000	1,6800
I2312	ELETRICISTA	H	0,3000	7,2000	2,1600
				Total:	3,8400
MATERIAIS					
I0981	DISJUNTOR MONOPOLAR 16A	UN	1,0000	8,3000	8,3000
				Total:	8,3000
				Total Simples:	12,14
				Encargos Sociais:	3,34
				Valor BDI:	0,00
				Valor Geral:	15,48

C1096 - DISJUNTOR MONOPOLAR EM QUADRO DE DISTRIBUIÇÃO 25A - UN

MAO DE OBRA		Unidade	Coefficiente	Preço	Total
I0042	AJUDANTE DE ELETRICISTA	H	0,3000	5,6000	1,6800
I2312	ELETRICISTA	H	0,3000	7,2000	2,1600
				Total:	3,8400
MATERIAIS					
I0984	DISJUNTOR MONOPOLAR 25A	UN	1,0000	8,3000	8,3000
				Total:	8,3000
				Total Simples:	12,14
				Encargos Sociais:	3,34
				Valor BDI:	0,00
				Valor Geral:	15,48



SERVIÇO: UNIDADE BÁSICA DE SAÚDE PORTE I
LOCAL: RUA FRANCISCO MÁXIMO DE ANDRADE, S/N, RIACHO VERDE, VÁRZEA ALEGRE/CE
TOMADA DE PREÇOS Nº 2017.06.19.3

COMPOSIÇÃO DE CUSTOS UNITÁRIOS

C1092 - DISJUNTOR MONOPOLAR EM QUADRO DE DISTRIBUIÇÃO 10A - UN

MAO DE OBRA		Unidade	Coefficiente	Preço	Total
10042	AJUDANTE DE ELETRICISTA	H	0,3000	5,6000	1,6800
12312	ELETRICISTA	H	0,3000	7,2000	2,1600
				Total:	3,8400
MATERIAIS					
10980	DISJUNTOR MONOPOLAR 10A	UN	1,0000	8,3000	8,3000
				Total:	8,3000
				Total Simples:	12,14
				Encargos Sociais:	3,34
				Valor BDI:	0,00
				Valor Geral:	15,48

C1094 - MONTAGEM DE APOIO AOS PÓRTICOS - M

EQUIPAMENTOS (CHORARIO)		Unidade	Coefficiente	Preço	Total
10705	CAMINHÃO COMERC. EQUIP. C/GUINDASTE	H	0,0350	99,0040	3,4651
				Total:	3,4651
MAO DE OBRA					
10037	AJUDANTE	H	2,0000	5,6000	11,2000
10498	CARPINTEIRO	H	2,0000	7,2000	14,4000
11530	MONTADOR	H	2,0000	7,2000	14,4000
12543	SERVENTE	H	4,0000	4,8800	19,5200
				Total:	59,5200
SERVIÇOS					
C4360	FURAÇÃO MANUAL DE DORMENTE DE MADEIRA PARA APLICAÇÃO DAS FIXAÇÕES	UN	2,0000	0,2844	0,5688
				Total:	0,5688
				Total Simples:	63,55
				Encargos Sociais:	52,53
				Valor BDI:	0,00
				Valor Geral:	116,08



SERVIÇO: UNIDADE BÁSICA DE SAÚDE PORTE I
LOCAL: RUA FRANCISCO MÁXIMO DE ANDRADE, S/N, RIACHO VERDE, VÁRZEA ALEGRE/CE
TOMADA DE PREÇOS Nº 2017.06.19.3

COMPOSIÇÃO DE CUSTOS UNITÁRIOS

C1479 - INTERRUPTOR DUAS TECLAS SIMPLES 10A 250V - UN

MAO DE OBRA		Unidade	Coeficiente	Preço	Total
10042	AJUDANTE DE ELETRICISTA	H	0,3700	5,6000	2,0720
12312	ELETRICISTA	H	0,3700	7,2000	2,6640
				Total:	4,7360
MATERIAIS					
11263	INTERRUPTOR 2 TECLAS SIMPLES	UN	1,0000	7,9300	7,9300
				Total:	7,9300
				Total Simples:	12,67
				Encargos Sociais:	4,12
				Valor BDI:	0,00
				Valor Geral:	16,79

C1489 - INTERRUPTOR TRES TECLAS SIMPLES 10A 250V - UN

MAO DE OBRA		Unidade	Coeficiente	Preço	Total
10042	AJUDANTE DE ELETRICISTA	H	0,5300	5,6000	2,9680
12312	ELETRICISTA	H	0,5300	7,2000	3,8160
				Total:	6,7840
MATERIAIS					
11267	INTERRUPTOR 3 TECLAS SIMPLES	UN	1,0000	12,9300	12,9300
				Total:	12,9300
				Total Simples:	19,71
				Encargos Sociais:	5,91
				Valor BDI:	0,00
				Valor Geral:	25,62

C1496 - INTERRUPTOR UMA TECLA SIMPLES E TOMADA UNIVERSAL 10A 250V - UN

MAO DE OBRA		Unidade	Coeficiente	Preço	Total
10042	AJUDANTE DE ELETRICISTA	H	0,3700	5,6000	2,0720
12312	ELETRICISTA	H	0,3700	7,2000	2,6640
				Total:	4,7360
MATERIAIS					
11259	INTERRUPTOR 1 TECLA SIMPLES 1 TOMADA	UN	1,0000	13,9000	13,9000
				Total:	13,9000
				Total Simples:	18,64
				Encargos Sociais:	4,12
				Valor BDI:	0,00
				Valor Geral:	22,76



SERVIÇO: UNIDADE BÁSICA DE SAÚDE PORTE I
LOCAL: RUA FRANCISCO MÁXIMO DE ANDRADE, S/N, RIACHO VERDE, VÁRZEA ALEGRE/CE
TOMADA DE PREÇOS N° 2017.06.19.3

COMPOSIÇÃO DE CUSTOS UNITÁRIOS

C1483 - INTERRUPTOR DUAS TECLAS SIMPLES E TOMADA 10A 250V - UN

MAO DE OBRA		Unidade	Coefficiente	Preço	Total
I0042	AJUDANTE DE ELETRICISTA	H	0,5300	5,6000	2,9680
I2312	ELETRICISTA	H	0,5300	7,2000	3,8160
				Total:	6,7840
MATERIAIS					
I1265	INTERRUPTOR 2 TECLAS SIMPLES 1TOMADA	UN	1,0000	16,7000	16,7000
				Total:	16,7000
				Total Simples:	23,48
				Encargos Sociais:	5,91
				Valor BDI:	0,00
				Valor Geral:	29,39

C1481 - INTERRUPTOR DUAS TECLAS PARALELO 10A 250V - UN

MAO DE OBRA		Unidade	Coefficiente	Preço	Total
I0042	AJUDANTE DE ELETRICISTA	H	0,5300	5,6000	2,9680
I2312	ELETRICISTA	H	0,5300	7,2000	3,8160
				Total:	6,7840
MATERIAIS					
I1261	INTERRUPTOR 2 TECLAS PARALELO	UN	1,0000	13,9000	13,9000
				Total:	13,9000
				Total Simples:	20,68
				Encargos Sociais:	5,91
				Valor BDI:	0,00
				Valor Geral:	26,59



SERVIÇO: UNIDADE BÁSICA DE SAÚDE PORTE I
LOCAL: RUA FRANCISCO MÁXIMO DE ANDRADE, S/N, RIACHO VERDE, VÁRZEA ALEGRE/CE
TOMADA DE PREÇOS Nº 2017.06.19.3

COMPOSIÇÃO DE CUSTOS UNITÁRIOS

C2493 - TOMADA UNIVERSAL 10A 250V - UN

MAO DE OBRA		Unidade	Coefficiente	Preço	Total
10042	AJUDANTE DE ELETRICISTA	H	0,2100	5,6000	1,1760
12312	ELETRICISTA	H	0,2100	7,2000	1,5120
				Total:	2,6880
MATERIAIS					
12119	TOMADA UNIVERSAL 2POLOS	UN	1,0000	5,9000	5,9000
				Total:	5,9000
				Total Simples:	8,59
				Encargos Sociais:	2,34
				Valor BDI:	0,00
				Valor Geral:	10,93

C2480 - TOMADA 2 POLOS MAIS TERRA 20A - 250V, SISTEMA "X" - UN

MAO DE OBRA		Unidade	Coefficiente	Preço	Total
10042	AJUDANTE DE ELETRICISTA	H	0,3500	5,6000	1,9600
12312	ELETRICISTA	H	0,3500	7,2000	2,5200
				Total:	4,4800
MATERIAIS					
12106	TOMADA 2 POLOS, MAIS TERRA 20A - 250V,	UN	1,0000	9,7800	9,7800
				Total:	9,7800
				Total Simples:	14,26
				Encargos Sociais:	3,90
				Valor BDI:	0,00
				Valor Geral:	18,16

C4562 - DISPOSITIVO DE PROTEÇÃO CONTRA SURTOS DE TENSÃO - DPS's - 40 KA/440V - UN

MATERIAIS		Unidade	Coefficiente	Preço	Total
18442	DISPOSITIVO DE PROTEÇÃO CONTRA SURTOS DE TENSÃO - DPS's - 40 KA/440V - FORNECIMENTO E INSTALAÇÃO	UN	1,0000	106,6300	106,6300
				Total:	106,6300
				Total Simples:	106,63
				Encargos Sociais:	0,00
				Valor BDI:	0,00
				Valor Geral:	106,63



SERVIÇO: UNIDADE BÁSICA DE SAÚDE PORTE I
LOCAL: RUA FRANCISCO MÁXIMO DE ANDRADE, S/N, RIACHO VERDE, VÁRZEA ALEGRE/CE
TOMADA DE PREÇOS Nº 2017.06.19.3

COMPOSIÇÃO DE CUSTOS UNITÁRIOS

C4107 - ARANDELA PARA LÂMPADA INCANDESCENTE 60W EM ALUMÍNIO ANODIZADO E PINTADO POR PROCESSO ELETROSTÁTICO COM REFLETOR EM ALUMÍNIO ANODIZADO ALTO BRILHO - UN

MAO DE OBRA		Unidade	Coefficiente	Preço	Total
10042	AJUDANTE DE ELETRICISTA	H	1,2000	5,6000	6,7200
12312	ELETRICISTA	H	1,2000	7,2000	8,6400
				Total:	15,3600
MATERIAIS					
17928	ARANDELA PARA LÂMPADA INCANDESCENTE 60W EM ALUMÍNIO ANODIZADO E PINTADO POR PROCESSO ELETROSTÁTICO COM REFLETOR EM ALUMÍNIO ANODIZADO ALTO BRILHO	UN	1,0000	88,9700	88,9700
				Total:	88,9700
				Total Simples:	104,33
				Encargos Sociais:	13,36
				Valor BDI:	0,00
				Valor Geral:	117,69

C1662 - LUMINÁRIA FLUORESCENTE COMPLETA (1 X 16)W - UN

MAO DE OBRA		Unidade	Coefficiente	Preço	Total
10042	AJUDANTE DE ELETRICISTA	H	1,1000	5,6000	6,1600
12312	ELETRICISTA	H	1,1000	7,2000	7,9200
				Total:	14,0800
MATERIAIS					
11368	LUMINARIA FLUORESCENTE COMPLETA (1 X 16)	UN	1,0000	38,9500	38,9500
				Total:	38,9500
				Total Simples:	53,03
				Encargos Sociais:	12,28
				Valor BDI:	0,00
				Valor Geral:	65,28



SERVIÇO: UNIDADE BÁSICA DE SAÚDE PORTE I
LOCAL: RUA FRANCISCO MÁXIMO DE ANDRADE, S/N, RIACHO VERDE, VÁRZEA ALEGRE/CE
TOMADA DE PREÇOS Nº 2017.06.19.3

COMPOSIÇÃO DE CUSTOS UNITÁRIOS

C1665 - LUMINÁRIA FLUORESCENTE COMPLETA C/2 LÂMPADAS DE 20W - UN

MAO DE OBRA		Unidade	Coefficiente	Preço	Total
10042	AJUDANTE DE ELETRICISTA	H	1,1000	5,6000	6,1600
12312	ELETRICISTA	H	1,1000	7,2000	7,9200
				Total:	14,0800
MATERIAIS					
11363	LUMINARIA FLUORESCENTE 2X20W COMPLETA	UN	1,0000	46,0000	46,0000
				Total:	46,0000
				Total Simples:	60,08
				Encargos Sociais:	12,25
				Valor BDI:	0,00
				Valor Geral:	72,33

C1662 - LUMINÁRIA FLUORESCENTE COMPLETA (1 X 16)W - UN

MAO DE OBRA		Unidade	Coefficiente	Preço	Total
10042	AJUDANTE DE ELETRICISTA	H	1,1000	5,6000	6,1600
12312	ELETRICISTA	H	1,1000	7,2000	7,9200
				Total:	14,0800
MATERIAIS					
11368	LUMINARIA FLUORESCENTE COMPLETA (1 X 16	UN	1,0000	38,9500	38,9500
				Total:	38,9500
				Total Simples:	53,03
				Encargos Sociais:	12,25
				Valor BDI:	0,00
				Valor Geral:	65,28

C1638 - LUMINÁRIA FLUORESCENTE COMPLETA (2 X 32)W - UN

MAO DE OBRA		Unidade	Coefficiente	Preço	Total
10042	AJUDANTE DE ELETRICISTA	H	1,1000	5,6000	6,1600
12312	ELETRICISTA	H	1,1000	7,2000	7,9200
				Total:	14,0800
MATERIAIS					
11371	LUMINARIA FLUORESCENTE COMPLETA (2 X 32	UN	1,0000	94,6300	94,6300
				Total:	94,6300
				Total Simples:	108,71
				Encargos Sociais:	12,25
				Valor BDI:	0,00
				Valor Geral:	120,96



SERVIÇO: UNIDADE BÁSICA DE SAÚDE PORTE I
 LOCAL: RUA FRANCISCO MÁXIMO DE ANDRADE, S/N, RIACHO VERDE, VÁRZEA ALEGRE/CE
 TOMADA DE PREÇOS Nº 2017.06.19.3

COMPOSIÇÃO DE CUSTOS UNITÁRIOS

C4412 - LUMINÁRIA DE PISO MÓVEL, CORPO EM ALUMÍNIO, REFLETOR EM ALUMÍNIO ANODIZADO COM PROTETOR DE VIDRO EM GRADE DE ALUMÍNIO - UN

MAO DE OBRA		Unidade	Coefficiente	Preço	Total
10042	AJUDANTE DE ELETRICISTA	H	1,5000	5,6000	8,4000
12312	ELETRICISTA	H	1,5000	7,2000	10,8000
				Total:	19,2000
MATERIAIS					
18350	LUMINÁRIA DE PISO MÓVEL, CORPO EM ALUMÍNIO, REFLETOR EM ALUM. ANOD. C/ PROTETOR DE VIDRO EM GRADE DE ALUMÍNIO	UN	1,0000	48,6000	48,6000
18351	LÂMPADA VAPOR METÁLICO 70W	UN	1,0000	44,1200	44,1200
18352	REATOR / IGNITOR	UN	1,0000	38,0100	38,0100
				Total:	130,7300
				Total Simples:	149,93
				Encargos Sociais:	16,71
				Valor BDI:	0,00
				Valor Geral:	166,64

C0534 - CABO ISOLADO PVC 750V 4MM2 - M

MAO DE OBRA		Unidade	Coefficiente	Preço	Total
10042	AJUDANTE DE ELETRICISTA	H	0,1200	5,6000	0,6720
12312	ELETRICISTA	H	0,1200	7,2000	0,8640
				Total:	1,5360
MATERIAIS					
10357	CABO ISOLADO PVC 750V 4MM2	M	1,0200	1,7200	1,7544
				Total:	1,7544
				Total Simples:	3,29
				Encargos Sociais:	1,34
				Valor BDI:	0,00
				Valor Geral:	4,63



SERVIÇO: UNIDADE BÁSICA DE SAÚDE PORTE I
LOCAL: RUA FRANCISCO MÁXIMO DE ANDRADE, S/N, RIACHO VERDE, VÁRZEA ALEGRE/CE
TOMADA DE PREÇOS Nº 2017.06.19.3

COMPOSIÇÃO DE CUSTOS UNITÁRIOS

C0527 - CABO ISOLADO PVC 750V 16MM2 - M

MAO DE OBRA		Unidade	Coefficiente	Preço	Total
10042	AJUDANTE DE ELETRICISTA	H	0,1600	5,6000	0,8960
12312	ELETRICISTA	H	0,1600	7,2000	1,1520
				Total:	2,0480
MATERIAIS					
10342	CABO ISOLADO EM PVC 16MM2 - 750V	M	1,0200	6,6600	6,7932
				Total:	6,7932
				Total Simples:	8,84
				Encargos Sociais:	1,78
				Valor BDI:	0,00
				Valor Geral:	10,62

C1184 - ELETRODUTO FLEXÍVEL, TIPO GARGANTA - M

MAO DE OBRA		Unidade	Coefficiente	Preço	Total
10042	AJUDANTE DE ELETRICISTA	H	0,8000	5,6000	4,4800
				Total:	4,4800
MATERIAIS					
11084	ELETRODUTO FLEXIVEL TIPO GARGANTA	M	1,0000	1,9800	1,9800
				Total:	1,9800
				Total Simples:	6,46
				Encargos Sociais:	3,90
				Valor BDI:	0,00
				Valor Geral:	10,36

C0636 - CAIXA DE PASSAGEM EM ALVENARIA - 1/2 TIJOLO COMUM - M2

MAO DE OBRA		Unidade	Coefficiente	Preço	Total
12391	PEDREIRO	H	2,3000	7,2000	16,5600
12543	SERVENTE	H	2,8000	4,8800	13,6640
				Total:	30,2240
MATERIAIS					
10109	AREIA MEDIA	M3	0,0610	46,0000	2,8060
10441	CAL HIDRATADA	KG	5,0000	0,7400	3,7000
10805	CIMENTO PORTLAND	KG	11,8400	0,5000	5,9200
12082	TIJOLO MACIÇO COMUM	UN	84,0000	0,2500	21,0000
				Total:	33,4260
				Total Simples:	63,65
				Encargos Sociais:	26,30
				Valor BDI:	0,00
				Valor Geral:	89,95



SERVIÇO: UNIDADE BÁSICA DE SAÚDE PORTE I
LOCAL: RUA FRANCISCO MÁXIMO DE ANDRADE, S/N, RIACHO VERDE, VÁRZEA ALEGRE/CE
TOMADA DE PREÇOS Nº 2017.06.19.3

COMPOSIÇÃO DE CUSTOS UNITÁRIOS

C1208 - EMASSAMENTO DE PAREDES INTERNAS 2 DEMÃOS C/MASSA DE PVA - M2

MAO DE OBRA		Unidade	Coefficiente	Preço	Total
10045	AJUDANTE DE PINTOR	H	0,2000	5,6000	1,1200
12395	PINTOR	H	0,3000	7,2000	2,1600
				Total:	3,2800
MATERIAIS					
11347	LIXA PARA MADEIRA/MASSA	UN	0,4000	0,5500	0,2200
11513	MASSA CORRIDA A BASE DE PVA	KG	0,7000	5,2600	3,6820
				Total:	3,9020
				Total Simples:	7,18
				Encargos Sociais:	2,86
				Valor BDI:	0,00
				Valor Geral:	10,04

C1206 - EMASSAMENTO DE ESQUADRIAS DE MADEIRA P/TINTA ÓLEO OU ESMALTE 2 DEMÃOS - M2

MAO DE OBRA		Unidade	Coefficiente	Preço	Total
10045	AJUDANTE DE PINTOR	H	0,3000	5,6000	1,6800
12395	PINTOR	H	0,3500	7,2000	2,5200
				Total:	4,2000
MATERIAIS					
11347	LIXA PARA MADEIRA/MASSA	UN	0,5000	0,5500	0,2750
11512	MASSA CORRIDA A BASE DE OLEO	KG	0,4500	9,4600	4,2570
				Total:	4,5320
				Total Simples:	8,73
				Encargos Sociais:	3,66
				Valor BDI:	0,00
				Valor Geral:	12,39



SERVIÇO: UNIDADE BÁSICA DE SAÚDE PORTE I
LOCAL: RUA FRANCISCO MÁXIMO DE ANDRADE, S/N, RIACHO VERDE, VÁRZEA ALEGRE/CE
TOMADA DE PREÇOS Nº 2017.06.19.3

COMPOSIÇÃO DE CUSTOS UNITÁRIOS

C1280 - ESMALTE DUAS DEMÃOS EM ESQUADRIAS DE MADEIRA - M2

MAO DE OBRA		Unidade	Coefficiente	Preço	Total
I0045	AJUDANTE DE PINTOR	H	0,3500	5,6000	1,9600
I2395	PINTOR	H	0,4000	7,2000	2,8800
				Total:	4,8400
MATERIAIS					
I0035	AGUARRAZ MINERAL	L	0,0400	10,4600	0,4184
I1100	ESMALTE SINTETICO	L	0,1600	12,0000	1,9200
I1199	FUNDO BRANCO FOSCO NIVELADOR P/	L	0,1300	16,1800	2,1034
I1347	LIXA PARA MADEIRA/MASSA	UN	0,4000	0,5500	0,2200
				Total:	4,6618
				Total Simples:	9,50
				Encargos Sociais:	4,21
				Valor BDI:	0,00
				Valor Geral:	13,71

C1279 - ESMALTE DUAS DEMÃOS EM ESQUADRIAS DE FERRO - M2

MAO DE OBRA		Unidade	Coefficiente	Preço	Total
I0045	AJUDANTE DE PINTOR	H	0,8000	5,6000	4,4800
I2395	PINTOR	H	0,8000	7,2000	5,7600
				Total:	10,2400
MATERIAIS					
I0035	AGUARRAZ MINERAL	L	0,0300	10,4600	0,3138
I1100	ESMALTE SINTETICO	L	0,1600	12,0000	1,9200
I1346	LIXA PARA FERRO	UN	0,3000	2,2300	0,6690
I2293	ZARCÃO	L	0,1200	15,4900	1,8588
				Total:	4,7616
				Total Simples:	15,00
				Encargos Sociais:	8,91
				Valor BDI:	0,00
				Valor Geral:	23,91



SERVIÇO: UNIDADE BÁSICA DE SAÚDE PORTE I
LOCAL: RUA FRANCISCO MÁXIMO DE ANDRADE, S/N, RIACHO VERDE, VÁRZEA ALEGRE/CE
TOMADA DE PREÇOS Nº 2017.06.19.3

COMPOSIÇÃO DE CUSTOS UNITÁRIOS

C0588 - CAIAÇÃO EM DUAS DEMÃOS COM SUPERCAL - M2

MAO DE OBRA		Unidade	Coefficiente	Preço	Total
12395	PINTOR	H	0,2000	7,2000	1,4400
				Total:	1,4400
MATERIAIS					
12496	SUPERCAL	KG	0,3000	1,0600	0,3180
				Total:	0,3180
				Total Simples:	1,76
				Encargos Sociais:	1,25
				Valor BDI:	0,00
				Valor Geral:	3,01

C1807 - MURO CONTORNO DE ALVENARIA. E CONCRETO(PILAR+CINTA),INCLUSIVE PINTURA - M2

EQUIPAMENTOS (CHORARIO)		Unidade	Coefficiente	Preço	Total
10682	BETONEIRA ELÉTRICA 580L (CHP)	H	0,0300	13,8268	0,4148
				Total:	0,4148
MAO DE OBRA					
10040	AJUDANTE DE ARMADOR/FERREIRO	H	0,1500	5,6000	0,8400
10045	AJUDANTE DE PINTOR	H	0,2200	5,6000	1,2320
10121	ARMADOR/FERREIRO	H	0,1500	7,2000	1,0800
12391	PEDREIRO	H	3,2000	7,2000	23,0400
12395	PINTOR	H	0,7500	7,2000	5,4000
12543	SERVENTE	H	5,2000	4,8800	25,3760
				Total:	56,9680
MATERIAIS					
10103	ARAME RECOZIDO N.18 BWG	KG	0,0400	9,9700	0,3988
10108	AREIA GROSSA	M3	0,0800	50,0000	4,0000
10109	AREIA MEDIA	M3	0,0850	46,0000	3,9100
10163	AÇO CA-50	KG	2,1800	3,9600	8,6328
10280	BRITA	M3	0,0300	56,0000	1,6800
10805	CIMENTO PORTLAND	KG	45,0000	0,5000	22,5000
11600	PEDRA DE MÃO (RACHÃO)	M3	0,1500	45,3700	6,8055
11605	PEDRISCO	M3	0,0100	63,2000	0,6320
11917	TABUA DE 1" - L = 12cm	M	0,4500	4,4100	1,9845
12081	TIJOLO CERÂMICO FURADO 9X19X19CM	UN	25,0000	0,4200	10,5000
12082	TIJOLO MACIÇO COMUM	UN	18,0000	0,2500	4,5000
12098	TINTA MINERAL IMPERMEÁVEL EM PÓ	KG	0,8700	4,9500	4,3065
				Total:	69,8501
				Total Simples:	127,23
				Encargos Sociais:	49,76
				Valor BDI:	0,00
				Valor Geral:	176,99



SERVIÇO: UNIDADE BÁSICA DE SAÚDE PORTE I
LOCAL: RUA FRANCISCO MÁXIMO DE ANDRADE, S/N, RIACHO VERDE, VÁRZEA ALEGRE/CE
TOMADA DE PREÇOS Nº 2017.06.19.3

COMPOSIÇÃO DE CUSTOS UNITÁRIOS

C4728 - CERCA/GRADIL NYLOFOR H=2,43M, MALHA 5 X 20CM - FIO 4,30MM, COM FIXADORES DE POLIAMIDA EM POSTE 40 x 60 MM CHUMBADOS EM BASE DE CONCRETO (EXCLUSIVE ESTA), REVESTIDOS EM POLIESTER POR PROCESSO DE PINTURA ELETROSTÁTICA (GRADIL E POSTE), NAS CORES VERDE OU BRANCA - FORNECIMENTO E INSTALAÇÃO - M

MATERIAIS	Unidade	Coefficiente	Preço	Total
19042 PAINEL NYLOFOR 2,43M x 2,5M (A X L) - MALHA 5 x 20 CM - FIO 4,30MM, REVESTIDO EM POLIESTER POR PROCESSO DE PINTURA ELETROSTÁTICA, NAS CORES VERDE OU BRANCA	UN	0,4000	418,6400	167,4560
19045 POSTE 40 x 60 MM, PINTURA ELETROSTÁTICA EM POLIESTER, NAS CORES VERDE OU BRANCA (H=3,20M - COM TAMPA) CHUMBADO	UN	0,4000	104,9200	41,9680
19048 FIXADOR POLIAMIDA PARA POSTE, NAS CORES VERDE OU BRANCA	UN	2,8000	3,5000	9,8000
19049 SERVIÇO - COLOCAÇÃO E MONTAGEM DE CERCA/GRADIL NYLOFOR	M2	2,4300	15,0000	36,4500
Total:				255,6740
Total Simples:				255,67
Encargos Sociais:				0,00
Valor BDI:				0,00
Valor Geral:				255,67

C4557 - PORTÃO DESLIZANTE NYLOFOR, COMPOSTO DE QUADRO, PAINÉIS E ACESSÓRIOS COM PINTURA ELETROSTÁTICA COM TINTA POLIESTER, NAS CORES VERDE OU BRANCA, COM POSTE EM AÇO REVESTIDO, COR VERDE OU BRANCA - FORNECIMENTO E MONTAGEM - M2

MATERIAIS	Unidade	Coefficiente	Preço	Total
18437 PORTÃO DESLIZANTE NYLOFOR, COMPOSTO DE QUADRO, PAINÉIS E ACESSÓRIOS COM PINTURA ELETROSTÁTICA COM TINTA POLIESTER, NAS CORES VERDE OU BRANCA, COM POSTE EM AÇO REVESTIDO, COR VERDE	M2	1,0000	440,0000	440,0000
Total:				440,0000
Total Simples:				440,00
Encargos Sociais:				0,00
Valor BDI:				0,00
Valor Geral:				440,00

(Handwritten signatures and initials)



SERVIÇO: UNIDADE BÁSICA DE SAÚDE PORTE I
LOCAL: RUA FRANCISCO MÁXIMO DE ANDRADE, S/N, RIACHO VERDE, VÁRZEA ALEGRE/CE
TOMADA DE PREÇOS Nº 2017.06.19.3

COMPOSIÇÃO DE CUSTOS UNITÁRIOS

C3449 - MEIO FIO PRÉ MOLDADO (0,07x0,30x1,00)m C/REJUNTAMENTO - M

MAO DE OBRA		Unidade	Coefficiente	Preço	Total
I2391	PEDREIRO	H	0,1800	7,2000	1,2960
I2543	SERVENTE	H	0,3600	4,8800	1,7568
				Total:	3,0528
MATERIAIS					
I0971	MEIO FIO PRE MOLDADO DIM.=(0,07x0,30x1,00)m	M	1,0000	11,2700	11,2700
				Total:	11,2700
SERVIÇOS					
C0170	ARGAMASSA DE CIMENTO E AREIA S/PEN.	M3	0,0010	347,7360	0,3477
				Total:	0,3477
				Total Simples:	14,67
				Encargos Sociais:	2,70
				Valor BDI:	0,00
				Valor Geral:	17,37

C1430 - GRAMA EM PLACAS E=6 CM FORNECIMENTO E PLANTIO - M2

MAO DE OBRA		Unidade	Coefficiente	Preço	Total
I0037	AJUDANTE	H	0,2078	5,6000	1,1637
				Total:	1,1637
MATERIAIS					
I1225	GRAMA TIPO BATATAIS EM PLACA	M2	0,9000	7,5500	6,7950
I2077	TERRA VEGETAL	M3	0,0750	42,4600	3,1845
				Total:	9,9795
				Total Simples:	11,14
				Encargos Sociais:	1,02
				Valor BDI:	0,00
				Valor Geral:	12,16

C0112 - ARBUSTOS ORNAMENTAIS EM GERAL. C/ ALTURA MÍNIMA DE 50CM - UN

MAO DE OBRA		Unidade	Coefficiente	Preço	Total
I1277	JARDINEIRO	H	0,1696	7,2000	1,2211
				Total:	1,2211
MATERIAIS					
I0105	ARBUSTO ORNAMENTAL	UN	1,0000	17,8100	17,8100
				Total:	17,8100
				Total Simples:	19,03
				Encargos Sociais:	1,06
				Valor BDI:	0,00
				Valor Geral:	20,09



SERVIÇO: UNIDADE BÁSICA DE SAÚDE PORTE I
LOCAL: RUA FRANCISCO MÁXIMO DE ANDRADE, S/N, RIACHO VERDE, VÁRZEA ALEGRE/CE
TOMADA DE PREÇOS Nº 2017.06.19.3

COMPOSIÇÃO DE CUSTOS UNITÁRIOS

C1628 - LIMPEZA GERAL - M2

MAO DE OBRA	Unidade	Coefficiente	Preço	Total
12543 SERVENTE	H	0,7000	4,8800	3,4160
			Total:	3,4160
			Total Simples:	3,42
			Encargos Sociais:	2,97
			Valor BDI:	0,00
			Valor Geral:	6,39

JUAZEIRO DO NORTE/CE, 25 DE AGOSTO DE 2017

John Herbert Ferreira Sindeau
John Herbert Ferreira Sindeau
ENG. CIVIL/CE Nº 14377D
CPF/MF Nº 619.268.923-72

PODIUM Empreendimentos Eireli - EPP

Ronaldo Ferreira Lima
Adm. Ronaldo Ferreira Lima
CRA/CE Nº 7977
CPF/MF Nº 579.645.893-72



A.I.L. CONSTRUTORA LTDA - ME

CNPJ: 15.621.138/0001-85 RUA AUGUSTO DIAS DE OLIVEIRA, 815 - NOVO
JUAZEIRO - JUAZEIRO DO NORTE - CE CEP: 63.031.760 - TEL.(88) 88148443. E-mail
a.i.l.construtoraltda@hotmail.com



CARTA-PROPOSTA

Juazeiro do Norte-CE, 01 de Setembro de 2017.

Prefeitura Municipal de Várzea Alegre

Comissão Permanente de Licitação

REF.: TOMADA DE PREÇOS Nº 2017.08.04.1

Prezados(as) Senhores(as),

Apresentamos a V. Sas., nossa proposta para o objeto do Edital de TOMADA DE PREÇOS Nº 2017.08.04.1, cujo objeto é a Contratação de serviços de engenharia para execução das obras de construção de 01(uma) Unidade Básica de Saúde porte 1, na localidade de Rua Francisco Máximo de Andrade S/N, Distrito de Riacho Verde, Município de Várzea Alegre/CE, pelo Valor Global de **R\$ 478.329,97 (Quatrocentos e Setenta e Oito Mil Trezentos e Vinte e Nove reais e Noventa e Sete centavos)**, com prazo de execução conforme edital.

Caso nos seja adjudicado o objeto da presente licitação, nos comprometemos a assinar o contrato no prazo determinado no documento de convocação, indicando para esse fim o (a) Sr (a). Francisco Pinto de Macedo Junior, portador (a) da carteira de Identidade nº. 303320596 e CPF nº 938.784.863-91, Como representante legal desta empresa.

Informamos que o prazo de validade da nossa proposta é de 60 (sessenta) dias corridos, a contar da data da abertura da licitação.

Finalizando, declaramos que assumimos ~~intera~~ responsabilidade pela execução dos serviços objeto deste Edital e que serão executados conforme exigência editalícia e contratual, e que serão iniciados dentro do prazo de até 10 (dez) dias consecutivos, contados a partir da data de recebimento da Ordem de Serviço.

Atenciosamente,

A.I.L CONSTRUTORA LTDA-ME
CNPJ: 15.621.138/0001-85

Francisco Pinto de Macedo Junior
SÓCIO ADMINISTRADOR

A.I.L Construtora Ltda
CNPJ: 15.621.138/0001-85

Francisco Pereira de Sousa
Engº Civil CREA RN 2637-D



A.I.L. CONSTRUTORA LTDA - ME

CNPJ: 15.621.138/0001-85 RUA AUGUSTO DIAS DE OLIVEIRA, 815 -NOVO JUAZEIRO - JUAZEIRO DO NORTE - CE CEP: 63.031.760 - TEL.(88) 88148443.



PLANILHA ORÇAMENTÁRIA

OBRA:	UNIDADE BASICA DE SAÚDE PORTE I, MUNICIPIO DE VARZEA ALEGRE-CE	DATA:	01/09/2017	BDI:	28,82%
LOCAL:	RUA FRANCISCO MAXIMO DE ANDRADE, S/N - RIACHO VERDE, VARZEA ALEGRE-CE	FORTE:	SEINFRA	VERSÃO:	024.1 COM DESONERAÇÃO
CLIENTE:	PREFEITURA MUNICIPAL DE VARZEA ALEGRE-CE	SINAPI:	2017/01 COM DESONERAÇÃO	HORA:	87,01%
				MES:	50,88%
				REF.:	03/2016
					02/2017

ITEM	CÓDIGO	DESCRIÇÃO	FORTE	UND	QUANTIDADE	PREÇO UNITÁRIO R\$	PREÇO TOTAL R\$
1		SERVIÇOS PRELIMINARES					8.320,40
1.1	C2102	RASPAGEM E LIMPEZA DO TERRENO	SEINFRA	M2	750,00	2,28	1.710,00
1.2	C2850	INSTALAÇÕES PROVISÓRIAS DE LUZ, FORÇA TELEFONE E LÓGICA	SEINFRA	UN	1,00	1.458,02	1.458,02
1.3	C2851	INSTALAÇÕES PROVISÓRIAS DE ÁGUA	SEINFRA	UN	1,00	876,75	876,75
1.4	C0369	BARRACÃO ABERTO	SEINFRA	M2	20,00	91,36	1.827,20
1.5	C1630	LOCAÇÃO DA OBRA - EXECUÇÃO DE GABARITO	SEINFRA	M2	349,54	4,08	1.426,12
1.6	C4541	PLACA PADRÃO DE OBRA, TIPO BANHER	SEINFRA	M2	4,50	227,18	1.022,31
2		MOVIMENTO DE TERRA					3.299,26
2.1	C2784	ESCAVAÇÃO MANUAL SOLO DE 1A CAT. PROF. ATÉ 1,50m	SEINFRA	M3	69,43	24,18	1.678,82
2.2	C2860	LASTRO DE AREIA ADQUIRIDA	SEINFRA	M3	18,54	67,36	1.248,85
2.3	C0096	REATERRO APILOADO	SEINFRA	M3	14,67	25,33	371,59
3		FUNDAÇÕES E ESTRUTURAS					87.158,30
3.1	C1609	LASTRO DE CONCRETO INCLUINDO PREPARO E LANÇAMENTO	SEINFRA	M3	0,97	357,58	346,85
3.2	C0054	ALVENARIA DE EMBASAMENTO DE PEDRA ARGAMASSADA	SEINFRA	M3	50,11	280,12	14.036,81
3.3	C1405	FORMA PLANA CHAPA COMPENSADA RESINADA, ESP. = 12mm 0,7x1,3 X	SEINFRA	M2	175,95	87,92	15.469,52
3.4	C0214	ARMADURA CA-25 MÉDIA D= 6,3 A 10,0mm	SEINFRA	KG	2.011,27	6,81	13.696,75
3.5	C0217	ARMADURA CA-60 FINA D=3,40 A 6,40mm	SEINFRA	KG	746,72	6,46	4.823,81
3.6	C0842	CONCRETO PMBR., FCK 20 MPa COM AGREGADO ADQUIRIDO	SEINFRA	M3	29,62	319,92	9.476,03
3.7	C4420	LAJE PRÉ-FABRICADA P/ FÓRRO - VÃO ACIMA DE 4,01 m	SEINFRA	M2	335,44	80,16	26.889,87
3.8	C1804	LANÇAMENTO E APLICAÇÃO DE CONCRETO S/ ELEVAÇÃO	SEINFRA	M3	29,62	81,69	2.419,66
4		PAREDES E PAINÉIS					18.962,78
4.1	C0073	ALVENARIA DE TIJOLO CERÂMICO FURADO (9x19x19)cm C/ARGAMASSA MISTA DE CAL HIDRATADA ESP = 10cm (1:2:8)	SEINFRA	M2	453,57	37,09	16.822,91
4.2	C2666	VERGA RETA DE CONCRETO ARMADO	SEINFRA	M3	0,51	981,33	500,48
4.3	C0773	CHAPIM PRÉ-MOLDADO DE CONCRETO	SEINFRA	M2	23,45	69,91	1.639,39
5		ESQUADRIAS E FERRAGENS					24.019,94
5.1	C1994	PORTA TIPO PARANÁ (SI/CESSÓRIOS)	SEINFRA	M2	46,41	74,43	3.454,30
5.2	C1361	FECHADURA COMPLETA PARA PORTA INTERNA	SEINFRA	UN	21,00	92,25	1.937,25
5.3	C1360	FECHADURA COMPLETA PARA PORTA EXTERNA	SEINFRA	UN	3,00	98,52	295,56
5.4	C1143	DOBRADIÇA CROMADA 3 1/2" X 3"	SEINFRA	UN	72,00	20,02	1.441,44
5.5	C1408	FORRAMENTO OU BATENTE DE MADEIRA	SEINFRA	M	122,90	27,61	3.393,27
5.6	C0042	ALIZAR (GUARNIÇÃO) DE MADEIRA	SEINFRA	M	245,80	5,47	1.344,53
5.7	C1970	PORTA DE FERRO EM CHAPA	SEINFRA	M2	4,85	174,22	810,12

A.I.L. CONSTRUTORA LTDA-ME
CNPJ: 15.621.138/0001-85

Fco. Pinto de Macedo Junior
SÓCIO ADMINISTRADOR

A.I.L. Construtora Ltda
CNPJ: 15.621.138/0001-85

Francisco Pereira de Sousa
Engº Civil CREA RN 2637-D



A.I.L. CONSTRUTORA LTDA - ME

CNPJ: 15.621.138/0001-85 RUA AUGUSTO DIAS DE OLIVEIRA, 815 - NOVO JUAZEIRO - JUAZEIRO DO NORTE - CE CEP: 63.031.760 - TEL.(88) 88148443.



5.8	C4513	JANELA EM ALUMÍNIO ANODIZADO NATURAL/FOSCO, DE CORRER, SEM BANDEIROLA E/OU PEITORIL, SEM VIDRO - FORNECIMENTO E MONTAGEM	SEINFRA	M2	15,04	235,95	3.548,69
5.9	C1451	GUICHÊ EM ALUMÍNIO E VIDRO TEMPERADO E=10mm	SEINFRA	M2	1,00	448,73	448,73
5.10	C2679	VISOR COM VIDRO TEMPERADO E=6mm E MOLDURA DE ALUMÍNIO	SEINFRA	M2	1,40	295,05	413,07
5.11	C2670	VIDRO COMUM EM CAIXILHOS C/MASSA ESP.= 4mm, COLOCADO	SEINFRA	M2	15,04	104,22	1.567,47
5.12	C1971	PORTA DE VIDRO TEMPERADO 2 FOLHAS (1 80X2 10)m E=10mm	SEINFRA	CJ	1,00	3.039,18	3.039,18
5.13	72120	VIDRO TEMPERADO INCOLOR, ESPESURA 10MM, FORNECIMENTO E INSTALACAO, INCLUSIVE MASSA PARA VEDACAO	SINAPI	M2	7,98	281,52	2.326,33
6	COBERTURA						16.511,64
6.1	C3006	MADEIRAMENTO P/TELHA FIBROCIMENTO C/ REAPROVEITAMENTO	SEINFRA	M2	225,39	24,84	5.598,69
6.2	C2445	TELHA DE FIBROCIMENTO ONDULADA E=6mm INCLINACAO 2%	SEINFRA	M2	225,39	34,59	7.796,24
6.3	C1000	CUMEEIRA NORMAL DE FIBROCIMENTO P/TELHA ONDULADA	SEINFRA	M	26,35	31,87	839,77
6.4	C0657	CALHA DE ALUMÍNIO DESENVOLVIMENTO DE 25cm	SEINFRA	M	55,40	41,10	2.276,94
7	IMPERMEABILIZAÇÃO						3.761,29
7.1	C1779	IMPERMEABILIZAÇÃO DE LAJES C/ MANTA ASFÁLTICA PRÉ-FABRICADA, C/ VÉU DE POLIÉSTER	SEINFRA	M2	147,50	25,50	3.761,29
8	REVESTIMENTO						48.709,51
8.1	C0776	CHAPISCO C/ ARGAMASSA DE CIMENTO E AREIA S/PENEIRAR TRAÇO 1:3 ESP.= 5mm P/ PAREDE	SEINFRA	M2	1.036,50	4,16	4.311,84
8.2	C3245	EMBOÇO C/ ARGAMASSA DE CIMENTO E AREIA S/ PENEIRAR, TRAÇO 1:6	SEINFRA	M2	287,02	18,80	5.395,98
8.3	C3407	REBOCO C/ ARGAMASSA DE CIMENTO E AREIA S/ PENEIRAR, TRAÇO 1:6	SEINFRA	M2	751,11	20,12	15.112,33
8.4	87273	REVESTIMENTO CERÂMICO PARA PAREDES INTERNAS COM PLACAS TIPO GRÊS OU SEMI-GRÊS DE DIMENSÕES 33X45 CM APLICADAS EM AMBIENTES DE ÁREA MAIOR QUE 5 M² NA ALTURA INTEIRA DAS PAREDES DE 2,20M	SINAPI	M2	241,22	45,77	11.040,64
8.5	C4431	CERÂMICA ESMALTADA C/ ARG. CIMENTO E AREIA ATÉ 10x10cm (100 cm²) - DECORATIVA P/ PAREDE	SEINFRA	M2	45,79	73,54	3.367,40
8.6	C1102	REJUNTAMENTO C/ ARG. PRÉ-FABRICADA, JUNTA ATÉ 2mm EM CERÂMICA, ATÉ 10x10 cm (100 cm²) - DECORATIVA (PAREDE/PISO)	SEINFRA	M2	45,79	6,95	318,24
8.7	C0781	CHAPISCO C/ ARGAMASSA DE CIMENTO E AREIA S/ PENEIRAR TRAÇO 1:4 P/ TETO	SEINFRA	M2	293,41	7,58	2.224,05
8.8	C3035	REBOCO C/ ARGAMASSA DE CIMENTO E AREIA S/ PENEIRAR TRAÇO 1:6, ESP=20 mm P/ TETO	SEINFRA	M2	293,41	21,06	6.179,21
8.9	C1877	PERFIL DE ALUMÍNIO TIPO (L - T - U)	SEINFRA	M	77,89	9,76	759,82
9	PISOS						37.213,79
9.1	C3025	PISO MORTO CONCRETO FCK=13,5MPa C/PREPARO E LANÇAMENTO	SEINFRA	M3	17,60	377,53	6.644,53
9.2	C2184	REGULARIZAÇÃO DE BASE C/ ARGAMASSA CIMENTO E AREIA S/ PENEIRAR, TRAÇO 1:5 - ESP= 3cm, C/IMPERMEABILIZANTE	SEINFRA	M2	293,41	18,00	5.261,38
9.3	87251	REVESTIMENTO CERÂMICO PARA PISO COM PLACAS TIPO GRÊS DE DIMENSÕES 45X45 CM APLICADA EM AMBIENTES DE ÁREA MAIOR QUE 10 M2 AF. 16/2014	SINAPI	M2	293,41	26,13	7.666,80
9.4	C3446	PISO INTERTRAVADO TIPO TUIOLINHO (19,9x10x4)cm CINZA	SEINFRA	M2	92,70	34,74	3.220,40
9.5	C3410	CALÇADA DE PROTEÇÃO EM CIMENTADO C/ BASE DE CONCRETO	SEINFRA	M2	57,85	159,90	9.250,22
9.6	C1869	PEITORIL DE GRANITO L= 15 cm	SEINFRA	M	29,10	49,31	1.434,92
9.7	C2284	SOLEIRA DE GRANITO L= 15cm	SEINFRA	M	54,85	67,74	3.715,54
10	INSTALAÇÕES HIDRAULICAS E LOUÇAS E METAIS						21.546,90
10.1	C2166	REGISTRO DE GAVETA C/CANOPLA CROMADA D= 20mm (3/4")	SEINFRA	UN	22,00	73,32	1.613,04
10.2	C2172	REGISTRO DE PRESSÃO C/CANOPLA CROMADA D= 20mm (3/4")	SEINFRA	UN	3,00	66,39	199,17
10.3	C1525	JOELHO 90 PVC SOLD /ROSCA D= 20mmX1/2"	SEINFRA	UN	4,00	6,12	24,48
10.4	C1560	JOELHO REDUÇÃO PVC SOLD /ROSCA D=20mmX1/2"	SEINFRA	UN	7,00	6,74	47,18

A.I.L CONSTRUTORA LTDA-ME
CNPJ: 15.621.138/0001-85

Fco. Pinto de Macedo Junior
SÓCIO ADMINISTRADOR

A.I.L Construtora Ltda
CNPJ: 15.621.138/0001-85

Francisco Pereira de Sousa
Engº Civil CREA RN 2637-D



A.I.L. CONSTRUTORA LTDA - ME

CNPJ: 15.621.138/0001-85 RUA AUGUSTO DIAS DE OLIVEIRA, 815 -NOVO JUAZEIRO - JUAZEIRO DO NORTE - CE CEP: 63.031.760 - TEL.(88) 88148443.



10.5	C1739	LUVA PVC SOLD./ROSCA. D=25mmX3/4"	SEINFRA	UN	3,00	5,06	15,18
10.6	C1559	JOELHO PVC SOLD. AZUL D=25mmX3/4"	SEINFRA	UN	1,00	9,76	9,76
10.7	C1562	JOELHO REDUÇÃO PVC SOLD. AZUL D=25mmX1/2"	SEINFRA	UN	32,00	8,38	268,16
10.8	C0952	COTOVELO PVC SOLD. MARROM D=20mm (1/2")	SEINFRA	UN	5,00	5,12	25,60
10.9	C0953	COTOVELO PVC SOLD. MARROM D=25mm (3/4")	SEINFRA	UN	69,00	5,36	369,84
10.10	C0956	COTOVELO PVC SOLD. MARROM D=50mm (1 1/2")	SEINFRA	UN	1,00	12,20	12,20
10.11	C0019	ADAPTADOR PVC SOLD. FLANGES LIVRES P/CX. D'AGUA 20mm (1/2")	SEINFRA	UN	1,00	11,00	11,00
10.12	C0023	ADAPTADOR PVC SOLD. FLANGES LIVRES P/CX. D'AGUA 50mm (1 1/2")	SEINFRA	UN	3,00	28,13	84,39
10.13	C3653	ADAPTADOR PVC P/ REGISTRO 25mm (3/4")	SEINFRA	UN	47,00	3,32	156,04
10.14	C0492	BUCHA REDUÇÃO PVC ROSC. D=1 1/2"X3/4" (50X25mm)	SEINFRA	UN	4,00	7,39	29,56
10.15	C2408	TÊ REDUÇÃO PVC SOLD. MARROM D=50mm (1 1/2"X3/4")	SEINFRA	UN	12,00	15,17	182,04
10.16	C2381	TÊ PVC SOLD. MARROM D= 25mm (3/4")	SEINFRA	UN	24,00	5,94	142,56
10.17	C2384	TÊ PVC SOLD. MARROM D= 50mm (1 1/2")	SEINFRA	UN	3,00	14,27	42,81
10.18	C2615	TUBO PVC SOLD. MARROM D= 20mm (1/2")	SEINFRA	M	40,02	3,98	159,28
10.19	C2616	TUBO PVC SOLD. MARROM D= 25mm (3/4")	SEINFRA	M	151,29	5,28	798,85
10.20	C2619	TUBO PVC SOLD. MARROM D= 50mm (1 1/2")	SEINFRA	M	35,63	15,73	560,46
10.21	C0348	BACIA DE LOUÇA BRANCA C/CAIXA ACOPLADA	SEINFRA	UN	7,00	467,55	3.272,85
10.22	C4068	BANCADA DE GRANITO CINZA E=2cm	SEINFRA	M2	9,85	217,13	2.138,73
10.23	C0985	CUBA DE INOX PARA BANCADA COMPLETA	SEINFRA	UN	8,00	249,39	1.995,12
10.24	C3513	CHUVEIRO CROMADO C/ ARTICULAÇÃO	SEINFRA	UN	3,00	85,05	255,15
10.25	C3671	CONE PARA EXPURGO EM AÇO INOX COM TAMPA E GRELHA - L=500MM X C=500MM. ALTURA ATÉ 300MM E SAÍDA D=100MM	SEINFRA	UN	1,00	736,83	736,83
10.26	C3004	LAVATÓRIO DE LOUÇA BRANCA S/COLUNA C/TORNEIRA DE METAL E ACESSÓRIOS. PADRÃO POPULAR	SEINFRA	UN	21,00	186,03	3.906,63
10.27	C2311	TANQUE DE AÇO INOXIDÁVEL	SEINFRA	UN	1,00	467,94	467,94
10.28	C2504	TORNEIRA DE PRESSÃO CROMADA LONGA P/PIA	SEINFRA	UN	9,00	65,69	591,21
10.29	C2506	TORNEIRA DE PRESSÃO P/JARDIM DE 3/4"	SEINFRA	UN	2,00	24,38	48,76
10.30	C1898	PEÇAS DE APOIO DEFICIENTES C/TUBO INOX PWC'S	SEINFRA	M	8,80	189,96	1.671,65
10.31	00037105	CAIXA D'AGUA FIBRA DE VIDRO PARA 5000 LITROS, COM TAMPA	SINAPI	UN	1,00	1.710,63	1.710,63
11	INSTALAÇÕES SANITÁRIAS						12.660,61
11.1	C3584	CAIXA DE GORDURA/SABÃO PRÉ MOLDADA - PADRÃO POPULAR	SEINFRA	UN	5,00	52,31	261,55
11.2	74104/001	CAIXA DE INSPEÇÃO EM ALVENARIA DE TIJOLO MACIÇO 60X60X60CM, REVESTIDA INTERNAMENTE COM BARRA LISA (CIMENTO E AREIA, TRAÇO 1:4) E=2,0CM, COM TAMPA PRÉ-MOLDADA DE CONCRETO E FUNDO DE CONCRETO 15MPA TIPO C - ESCAVAÇÃO E CONFEÇÃO	SINAPI	UN	8,00	114,38	915,04
11.3	C3586	CAIXA SIFONADA 150X150X50cm COM GRELHA - PADRÃO POPULAR	SEINFRA	UN	21,00	33,22	697,62
11.4	C2093	RALO SECO PVC RÍGIDO	SEINFRA	UN	3,00	30,01	90,03
11.5	C1551	JOELHO PVC BRANCO P/ESGOTO D=40mm (1 1/2")	SEINFRA	UN	47,00	8,82	414,54
11.6	C1552	JOELHO PVC BRANCO P/ESGOTO D=50mm (2")	SEINFRA	UN	54,00	9,67	522,18
11.7	C1549	JOELHO PVC BRANCO P/ESGOTO D=100mm (4")	SEINFRA	UN	9,00	20,32	182,88
11.8	C4388	JOELHO 45 PVC BRANCO PARA ESGOTO D=40mm (1 1/4")	SEINFRA	UN	23,00	10,70	246,10

A.I.L. CONSTRUTORA LTDA-ME
CNPJ: 15.621.138/0001-85

Fco. Pinto de Macedo Junior
SÓCIO ADMINISTRADOR

A.I.L. Construtora Ltda
CNPJ: 15.621.138/0001-85

Francisco Pereira de Sousa
Engº Civil CREA RN 2637-D



A.I.L. CONSTRUTORA LTDA - ME

CNPJ: 15.621.138/0001-85 RUA AUGUSTO DIAS DE OLIVEIRA, 815 -NOVO JUAZEIRO - JUAZEIRO DO NORTE - CE CEP: 63.031.760 - TEL.(88) 88148443.



11.9	C4669	JOELHO 45 PVC BRANCO PARA ESGOTO D=50mm (2")	SEINFRA	UN	26,00	11,28	293,28
11.10	C4390	JOELHO 45 PVC BRANCO PARA ESGOTO D=100mm (4")	SEINFRA	UN	2,00	18,47	36,94
11.11	C3994	JUNÇÃO PVC BRANCO 50 x 50 mm (2" x 2")	SEINFRA	UN	6,00	15,39	92,34
11.12	C1579	JUNÇÃO SIMPLES DE REDUÇÃO PVC P/ESGOTO 75X50mm (3"X2")	SEINFRA	UN	3,00	22,01	66,03
11.13	C1582	JUNÇÃO SIMPLES DE REDUÇÃO PVC P/ESGOTO 100X50mm(4"X2")	SEINFRA	UN	14,00	23,54	329,56
11.14	C1583	JUNÇÃO SIMPLES DE REDUÇÃO PVC P/ESGOTO 100X75mm(4"X3")	SEINFRA	UN	1,00	34,00	34,00
11.15	C1584	JUNÇÃO SIMPLES C/INSPEÇÃO PVC P/ESGOTO D=100mm (4")	SEINFRA	UN	3,00	30,66	91,98
11.16	C1761	LUVA SIMPLES PVC BRANCO P/ESGOTO 50mm (2")	SEINFRA	UN	46,00	15,28	702,88
11.17	C1762	LUVA SIMPLES PVC BRANCO P/ESGOTO 75mm (3")	SEINFRA	UN	4,00	9,83	39,32
11.18	C1758	LUVA SIMPLES PVC BRANCO P/ESGOTO 100mm (4")	SEINFRA	UN	32,00	14,09	450,88
11.19	C2350	TÊ PVC BRANCO DE REDUÇÃO P/ESGOTO D=75X50mm (3" X2")	SEINFRA	UN	1,00	19,26	19,26
11.20	C2347	TÊ PVC BRANCO DE REDUÇÃO P/ESGOTO D=100X50mm (4"X2")	SEINFRA	UN	7,00	23,84	166,88
11.21	C2359	TÊ PVC BRANCO P/ESGOTO D=50MM (2")-JUNTAS SOLD	SEINFRA	UN	35,00	14,43	505,05
11.22	C2595	TUBO PVC BRANCO P/ESGOTO D=40mm (1 1/2")	SEINFRA	M	37,28	9,63	359,01
11.23	C2596	TUBO PVC BRANCO P/ESGOTO D=50mm (2")	SEINFRA	M	118,07	13,11	1.547,90
11.24	C2598	TUBO PVC BRANCO P/ESGOTO D=75mm (3")	SEINFRA	M	9,97	20,43	203,69
11.25	C2593	TUBO PVC BRANCO P/ESGOTO D=100MM (4")	SEINFRA	M	79,33	23,51	1.865,05
11.26	C2832	FOSSA SÉPTICA E SUMIDOURO EM ALVENARIA	SEINFRA	UN	1,00	2.516,62	2.516,62
12	INSTALAÇÕES ELÉTRICAS						22.205,98
12.1	C2068	QUADRO DE DISTRIBUIÇÃO DE LUZ EMBUTIR ATÉ 24 DIVISÕES 332X332X95mm. C/BARRAMENTO	SEINFRA	UN	1,00	293,09	293,09
12.2	C3579	QUADRO DE MEDIÇÃO PADRÃO COELCE - PADRÃO POPULAR	SEINFRA	UN	1,00	67,16	67,16
12.3	C1130	DISJUNTOR TRIPOLAR EM QUADRO DE DISTRIBUIÇÃO 70A	SEINFRA	UN	2,00	96,74	193,48
12.4	C1096	DISJUNTOR MONOPOLAR EM QUADRO DE DISTRIBUIÇÃO 25A	SEINFRA	UN	1,00	15,19	15,19
12.5	C1093	DISJUNTOR MONOPOLAR EM QUADRO DE DISTRIBUIÇÃO 16A	SEINFRA	UN	1,00	15,19	15,19
12.6	C1092	DISJUNTOR MONOPOLAR EM QUADRO DE DISTRIBUIÇÃO 10A	SEINFRA	UN	19,00	15,19	288,61
12.7	C1494	INTERRUPTOR UMA TECLA SIMPLES 10A 250V	SEINFRA	UN	15,00	10,82	162,30
12.8	C1479	INTERRUPTOR DUAS TECLAS SIMPLES 10A 250V	SEINFRA	UN	2,00	16,51	33,02
12.9	C1489	INTERRUPTOR TRES TECLAS SIMPLES 10A 250V	SEINFRA	UN	1,00	25,16	25,16
12.10	C1496	INTERRUPTOR UMA TECLA SIMPLES E TOMADA UNIVERSAL 10A 250V	SEINFRA	UN	10,00	22,27	222,70
12.11	C1483	INTERRUPTOR DUAS TECLAS SIMPLES E TOMADA 10A 250V	SEINFRA	UN	1,00	28,80	28,80
12.12	C1481	INTERRUPTOR DUAS TECLAS PARALELO 10A 250V	SEINFRA	UN	2,00	26,10	52,20
12.13	C2493	TOMADA UNIVERSAL 10A 250V	SEINFRA	UN	62,00	10,72	664,64
12.14	C2480	TOMADA 2 POLOS MAIS TERRA 20A - 250V, SISTEMA "X"	SEINFRA	UN	5,00	17,81	89,05
12.15	C4562	DISPOSITIVO DE PROTEÇÃO CONTRA SURTOS DE TENSÃO - DPS's - 40 KA/440V	SEINFRA	UN	4,00	102,90	411,60
12.16	C4107	ARANDELA PARA LÂMPADA INCANDESCENTE 60W EM ALUMÍNIO ANODIZADO E PINTADO POR PROCESSO ELETROSTÁTICO COM REFLETOR EM ALUMÍNIO ANODIZADO ALTO BRILHO	SEINFRA	UN	2,00	114,57	229,14
12.17	C1665	LUMINÁRIA FLUORESCENTE COMPLETA C/2 LÂMPADAS DE 20W	SEINFRA	UN	49,00	70,71	3.464,79

A.I.L. CONSTRUTORA LTDA-ME
CNPJ: 15.621.138/0001-85

Fco. Pinto de Macedo Junior
SÓCIO ADMINISTRADOR

A.I.L. Construtora Ltda
CNPJ: 15.621.138/0001-85

Francisco Pereira de Sousa
Engº Civil CREA RN 2637-D



A.I.L. CONSTRUTORA LTDA - ME

CNPJ: 15.621.138/0001-85 RUA AUGUSTO DIAS DE OLIVEIRA, 815 -NOVO JUAZEIRO - JUAZEIRO DO NORTE - CE CEP: 63.031.760 - TEL.(88) 88148443.



12.18	C1666	LUMINÁRIA FLUORESCENTE COMPLETA C/2 LÂMPADAS DE 40W	SEINFRA	UN	9,00	82,07	738,63
12.19	C1662	LUMINÁRIA FLUORESCENTE COMPLETA (1 X 16)W	SEINFRA	UN	8,00	63,91	511,28
12.20	C1638	LUMINÁRIA FLUORESCENTE COMPLETA (2 X 26)W	SEINFRA	UN	1,00	117,64	117,64
12.21	C4412	LUMINÁRIA DE PISO MÓVEL. CORPO EM ALUMÍNIO, REFLETOR EM ALUMÍNIO ANODIZADO COM PROTETOR DE VIDRO EM GRADE DE ALUMÍNIO	SEINFRA	UN	6,00	162,05	972,30
12.22	91924	CABO DE COBRE FLEXÍVEL ISOLADO, 1,5 MM², ANTI-CHAMA 450/750 V, PARA CIRCUITOS TERMINAIS - FORNECIMENTO E INSTALAÇÃO AF_12/2015	SINAPI	M	429,70	1,34	575,80
12.23	91926	CABO DE COBRE FLEXÍVEL ISOLADO, 2,5 MM², ANTI-CHAMA 450/750 V, PARA CIRCUITOS TERMINAIS - FORNECIMENTO E INSTALAÇÃO AF_12/2015	SINAPI	M	2.088,65	2,46	5.138,08
12.24	C0534	CABO ISOLADO PVC 750V 4MM2	SEINFRA	M	25,20	4,56	114,91
12.25	C0527	CABO ISOLADO PVC 750V 16MM2	SEINFRA	M	121,50	10,38	1.261,17
12.26	C1184	ELETRODUTO FLEXÍVEL TIPO SARGANTA	SEINFRA	M	625,00	10,29	6.431,25
12.27	C0636	CAIXA DE PASSAGEM EM ALVENARIA - 12 TIPOLO COMUM	SEINFRA	M2	1,00	88,78	88,78
13	PINTURA						24.541,01
13.1	C1208	EMASSAMENTO DE PAREDES INTERNAS 2 DEMÃOS C/MASSA DE PVA	SEINFRA	M2	991,09	9,90	9.811,79
13.2	88489	APLICAÇÃO MANUAL DE PINTURA COM TINTA LÁTEX ACRÍLICA EM PAREDES, DUAS DEMÃOS. AF_06/2014	SINAPI	M2	697,68	9,58	6.683,77
13.3	88490	APLICAÇÃO MECÂNICA DE PINTURA COM TINTA LÁTEX PVA EM TETO, DUAS DEMÃOS. AF_06/2014	SINAPI	M2	293,41	7,31	2.144,83
13.4	88415	APLICAÇÃO MANUAL DE FUNDO SELADOR ACRÍLICO EM PAREDES EXTERNAS DE CASAS. AF_06/2014	SINAPI	M2	265,57	1,95	517,86
13.5	95305	TEXTURA ACRÍLICA, APLICAÇÃO MANUAL EM PAREDE. UMA DEMÃO AF_09/2016	SINAPI	M2	265,57	9,96	2.645,08
13.6	C1206	EMASSAMENTO DE ESQUADRIAS DE MADEIRA P/TINTA ÓLEO OU ESMALTE 2 DEMÃOS	SEINFRA	M2	96,60	12,23	1.181,42
13.7	C1280	ESMALTE DUAS DEMÃOS EM ESQUADRIAS DE MADEIRA	SEINFRA	M2	96,60	13,55	1.308,93
13.8	C1279	ESMALTE DUAS DEMÃOS EM ESQUADRIAS DE FERRO	SEINFRA	M2	9,30	23,74	220,78
13.9	C0588	CAIAÇÃO EM DUAS DEMÃOS COM SUPERCAL	SEINFRA	M2	8,85	3,00	26,55
14	DIVERSOS						42.415,19
14.1	C1807	MURO CONTORNO DE ALVENARIA E CONCRETO(PILAR+CINTA),INCLUSIVE PINTURA	SEINFRA	M2	155,40	174,54	27.123,57
14.2	C4728	CERCA/GRADIL NYLOFOR H=2,43M, MALHA 5 X 20CM - FIO 4,30MM, COM FIXADORES DE POLIAMIDA EM POSTE 40 x 60 MM CHUMBADOS EM BASE DE CONCRETO (EXCLUSIVE ESTA) , REVESTIDOS EM POLIESTER POR PROCESSO DE PINTURA ELETROSTÁTICA (GRADIL E POSTE), NAS CORES VERDE OU BRANCA - FORNECIMENTO E INSTALAÇÃO	SEINFRA	M	24,70	246,73	6.094,23
14.3	C4557	PORTÃO DESLIZANTE NYLOFOR, COMPOSTO DE QUADRO, PAINÉIS E ACESSÓRIOS COM PINTURA ELETROSTÁTICA COM TINTA POLIESTER, NAS CORES VERDE OU BRANCA, COM POSTE EM AÇO REVESTIDO, COR VERDE OU BRANCA - FORNECIMENTO E MONTAGEM	SEINFRA	M2	12,15	424,60	5.158,89
14.4	C3449	MEIO FIO PRÉ MOLDADO (0,07x0,30x1,00)m C/REJUNTAMENTO	SEINFRA	M	30,00	16,97	509,10
14.5	C1430	GRAMA EM PLACAS E=6 CM FORNECIMENTO E PLANTIO	SEINFRA	M2	60,27	11,81	711,79
14.6	C0112	ARBUSTOS ORNAMENTAIS EM GERAL. C/ ALTURA MÍNIMA DE 50CM	SEINFRA	UN	30,00	19,47	584,10
14.7	C1628	LIMPEZA GERAL	SEINFRA	M2	349,54	6,38	2.233,56

VALOR ORÇAMENTO: 371.316,54
 VALOR BDI TOTAL: 107.013,43
 VALOR TOTAL: 478.329,97

Quatrocentos e Setenta e Oito Mil Trezentos e Vinte e Nove reais e Noventa e Sete centavos
 Juazeiro do Norte/CE, 01 de Setembro de 2017.

A.I.L. CONSTRUTORA LTDA-ME
 CNPJ: 15.621.138/0001-85

Fco. Pinto de Macedo Junior
 SÓCIO ADMINISTRADOR

A.I.L. Construtora Ltda
 CNPJ: 15.621.138/0001-85

Francisco Pereira de Sousa
 Engº Civil CREA RN 2637-D



A.I.L. CONSTRUTORA LTDA - ME

CNPJ: 15.621.138/0001-85 RUA AUGUSTO DIAS DE OLIVEIRA, 815 -NOVO JUAZEIRO - JUAZEIRO DO NORTE - CE CEP: 63.031.760 - TEL.(88) 88148443.



RESUMO DO ORÇAMENTO

OBRA:	UNIDADE BASICA DE SAUDE PORTE I, MUNICIPIO DE VARZEA ALEGRE-CE	DATA:	01/09/2017	BDI:	28,82%
LOCAL:	RUA FRANCISCO MAXIMO DE ANDRADE, S/N - RIACHO VERDE, VARZEA ALEGRE-CE	SEINFRA:	024.1 COM DESONERAÇÃO	HORA:	87,01%
CLIENTE:	PREFEITURA MUNICIPAL DE VARZEA ALEGRE-CE	SINAPI:	2017/01 COM DESONERAÇÃO	MESES:	50,66%
			COMPOSIÇÕES PRÓPRIAS	RES:	03/2016
					02/2017

1	SERVIÇOS PRELIMINARES	8.320,40	1,74
2	MOVIMENTO DE TERRA	3.299,26	0,69
3	FUNDAÇÕES E ESTRUTURAS	87.158,30	18,22
4	PAREDES E PAINÉIS	18.962,78	3,96
5	ESQUADRIAS E FERRAGENS	24.019,94	5,02
6	COBERTURA	16.511,64	3,45
7	IMPERMEABILIZAÇÃO	3.761,25	0,79
8	REVESTIMENTO	48.709,51	10,18
9	PISOS	37.213,79	7,78
10	INSTALAÇÕES HIDRAULICAS E LOUÇAS E METAIS	21.546,90	4,50
11	INSTALAÇÕES SANITÁRIAS	12.650,61	2,64
12	INSTALAÇÕES ELÉTRICAS	22.205,96	4,64
13	PINTURA	24.541,01	5,13
14	DIVERSOS	42.415,19	8,87
15	Benefícios e Despesas Indiretas (BDI)	107.013,43	22,37

A.I.L.

VALOR ORÇAMENTO: 371.316,54 100,00
 VALOR BDI TOTAL: 107.013,43
 VALOR TOTAL: 478.329,97

Quatrocentos e Setenta e Oito Mil Trezentos e Vinte e Nove reais e Noventa e Sete centavos

CONSTRUTORA

Juazeiro do Norte/CE, 01 de Setembro de 2017.

A.I.L. CONSTRUTORA LTDA-ME
CNPJ: 15.621.138/0001-85

Fco. Pinto de Macedo Junior
SÓCIO ADMINISTRADOR

A.I.L. Construtora Ltda
CNPJ: 15.621.138/0001-85

Francisco Pereira de Sousa
Engº Civil CREA RN 2637-D



A.I.L. CONSTRUTORA LTDA - ME

CNPJ: 15.621.138/0001-85 RUA AUGUSTO DIAS DE OLIVEIRA, 815 -NOVO
JUAZEIRO - JUAZEIRO DO NORTE - CE CEP: 63.031.760 - TEL.(88) 88148443.

CRONOGRAMA FÍSICO-FINANCEIRO							
OBRA:		UNIDADE BASICA DE SAÚDE PORTE I, MUNICÍPIO DE VARZEA ALEGRE-CE	DATA : 01/09/2017		BDI : 28,82%		
LOCAL:		RUA FRANCISCO MAXIMO DE ANDRADE, S/N - RIACHO VERDE, VARZEA ALEGRE-CE	VERSÃO		HORA	MES	REF.
CLIENTE:		PREFEITURA MUNICIPAL DE VARZEA ALEGRE-CE	SEINFRA	024.1 COM DESONERAÇÃO	87,01%	-	03/2016
			SINAPI	2017/01 COM DESONERAÇÃO	88,66%	50,66%	02/2017
			COMPOSIÇÕES PRÓPRIAS				
ITEM	DESCRIÇÃO	VALOR (R\$)	MÊS 1	MÊS 2	MÊS 3	MÊS 4	Total parcela
1	SERVIÇOS PRELIMINARES	8.320,40	100,00				100,00
			8.320,40				8.320,40
2	MOVIMENTO DE TERRA	3.299,26	100,00				100,00
			3.299,26				3.299,26
3	FUNDAÇÕES E ESTRUTURAS	87.158,30	70,00	30,00			100,00
			61.010,81	26.147,49			87.158,30
4	PAREDES E PAINÉIS	18.962,78		60,00	40,00		100,00
				11.377,87	7.585,11		18.962,78
5	ESQUADRIAS E FERRAGENS	24.019,94		20,00	50,00	30,00	100,00
				4.803,99	12.009,97	7.205,98	24.019,94
6	COBERTURA	16.511,64		30,00	40,00	30,00	100,00
				4.953,49	6.604,66	4.953,49	16.511,64
7	IMPERMEABILIZAÇÃO	3.761,25			50,00	50,00	100,00
					1.880,63	1.880,62	3.761,25
8	REVESTIMENTO	48.709,51		40,00	40,00	20,00	100,00
				19.483,80	19.483,80	9.741,91	48.709,51
9	PISOS	37.213,79		40,00	30,00	30,00	100,00
				14.885,52	11.164,14	11.164,13	37.213,79
10	INSTALAÇÕES HIDRAULICAS E LOUÇAS E METAIS	21.546,90		30,00	40,00	30,00	100,00
				6.464,07	8.616,76	6.464,07	21.546,90
11	INSTALAÇÕES SANITÁRIAS	12.650,61		30,00	40,00	30,00	100,00
				3.795,18	5.080,24	3.795,19	12.660,61
12	INSTALAÇÕES ELÉTRICAS	22.205,96		30,00	40,00	30,00	100,00
				6.661,79	8.882,38	6.661,79	22.205,96
13	PINTURA	24.541,01			20,00	80,00	100,00
					4.908,20	19.632,81	24.541,01
14	DIVERSOS	42.415,19			30,00	70,00	100,00
					12.724,56	29.690,63	42.415,19
15	Benefícios e Despesas Indiretas (BDI)	107.013,43	19,55	26,55	26,84	27,28	100,00
			20.921,13	28.412,07	28.506,36	29.171,65	107.013,43
			93.551,60	128.985,07	127.430,83	130.362,47	
		478.329,97	93.551,60	220.536,67	347.967,50	478.329,97	478.329,97

Juazeiro do Norte/CE, 01 de Setembro de 2017.

A.I.L. CONSTRUTORA LTDA-ME
CNPJ: 15.621.138/0001-85

Fco. Pinto de Macedo Junior
SÓCIO ADMINISTRADOR



A.I.L. Construtora Ltda
CNPJ: 15.621.138/0001-85

Francisco Pereira de Sousa
Engº Civil CREA RN 2637-D



A.I.L. CONSTRUTORA LTDA - ME

CNPJ: 15.621.138/0001-85 RUA AUGUSTO DIAS DE OLIVEIRA, 815 - NOVO JUAZEIRO - JUAZEIRO DO NORTE - CE CEP: 63.031.760 - TEL. (88) 88148443.



COMPOSIÇÃO DO BDI					
OBRA:	UNIDADE BÁSICA DE SAÚDE PORTE I, MUNICÍPIO DE VARZEA ALEGRE-CE	DATA:	01/09/2017	BDI: 28,82%	
LOCAL:	RUA FRANCISCO MÁXIMO DE ANDRADE, S/N - RIACHO VERDE, VARZEA ALEGRE-CE	FONTE:	VERSÃO:	HORA:	MES:
CLIENTE:	PREFEITURA MUNICIPAL DE VARZEA ALEGRE-CE	SEINFRA:	024.1 COM DESONERAÇÃO	87,01%	03/2018
		SINAPI:	2017/01 CDM DESONERAÇÃO	88,66%	50,66% 02/2017
			COMPOSIÇÕES PRÓPRIAS		

COD	DESCRIÇÃO	%
	Benefício	
S + G	Garantia/seguros	0,8000
L	Lucro	0,1800
	TOTAL	0,9800

Despesas Indiretas		
AC	Administração central	3,0000
F	Despesas financeiras	0,5900
R	Riscos	0,9700
	TOTAL	4,5600

Impostos		
	PIS	0,6500
	COFINS	3,0000
	ISS	5,0000
	CPRB (4,5% APENAS QUANDO TIVER DESONERAÇÃO INSS)	4,5000
	TOTAL	13,1500

BDI = 28,82%

$(1+AC+S+R+G)*(1+DF)*(1+L)/(1-I)-1$

Juazeiro do Norte/CE, 01 de setembro de 2017

A.I.L.

CONSTRUTORA

A.I.L. CONSTRUTORA LTDA-ME
CNPJ: 15.621.138/0001-85

Fco. Pinto de Macedo Junior
SÓCIO ADMINISTRADOR

A.I.L. Construtora Ltda
CNPJ: 15.621.138/0001-85

Francisco Pereira de Sousa
Engº Civil CREA RN 2637-D



A.I.L. CONSTRUTORA LTDA - ME

CNPJ: 15.621.138/0001-85 RUA AUGUSTO DIAS DE OLIVEIRA, 815 - NOVO JUAZEIRO - JUAZEIRO DO NORTE - CE CEP: 63.031.760 - TEL.(88) 88148443.



TABELA DE ENCARGOS SOCIAIS					
OBRA:	UNIDADE BASICA DE SAUDE PORTE I, MUNICIPIO DE VARZEA ALEGRE-CE	DATA:	01/09/2017	BDI: 28,82%	
LOCAL:	RUA FRANCISCO MAXIMO DE ANDRADE, S/N - RIACHO VERDE, VARZEA ALEGRE-CE	FORNTE:	VERSÃO	HORA	MES
CLIENTE:	PREFEITURA MUNICIPAL DE VARZEA ALEGRE-CE	SEINFRA	024.1 COM DESONERAÇÃO	87,01%	03/2016
		SINAPI	2017/01 COM DESONERAÇÃO	98,66%	50,66% 02/2017
			COMPOSIÇÕES PRÓPRIAS	-	-

COD	DESCRIÇÃO	HORA %	MES %
A	GRUPO A		
A1	INSS	0,0000	0,0000
A2	SESI	1,5000	1,5000
A3	SENAI	1,0000	1,0000
A4	INCRA	0,2000	0,2000
A5	SEBRAE	0,6000	0,6000
A6	Salário Educação	2,5000	2,5000
A7	Seguro Contra Acidentes de Trabalho	3,0000	3,0000
A8	FGTS	8,0000	8,0000
A9	SECONCI	0,0000	0,0000
	TOTAL	16,8000	16,8000

B	GRUPO B		
B1	Repouso Semanal Remunerado	17,8700	0,0000
B2	Feriados	3,7200	0,0000
B3	Auxílio - Enfermidade	0,9100	0,6900
B4	13º Salário	10,9200	8,3300
B5	Licença Paternidade	0,0800	0,0600
B6	Faltas Justificadas	0,7300	0,5600
B7	Dias de Chuvas	1,6500	0,0000
B8	Auxílio Acidente de Trabalho	0,1200	0,0900
B9	Férias Gozadas	10,4200	7,9600
B10	Salário Maternidade	0,0300	0,0200
	TOTAL	46,4500	17,7100

C	GRUPO C		
C1	Aviso Prévio Indenizado	6,3500	4,8500
C2	Aviso Prévio Trabalhado	0,1500	0,1100
C3	Férias Indenizadas	3,5600	2,7200
C4	Depósito Rescisão Sem Justa Causa	4,8400	3,6900
C5	Indenização Adicional	0,5300	0,4100
	TOTAL	15,4300	11,7800

D	GRUPO D		
D1	Reincidência de Grupo A sobre Grupo B	7,8000	2,9800
D2	Reincidência de Grupo A sobre Aviso Prévio Trabalhado e Reincidência do FGTS sobre Aviso Prévio Indenizado	0,5300	0,4100
	TOTAL	8,3300	3,3900

Horista = 87,01%
Mensalista = 49,68%

A + B + C + D

A.I.L. CONSTRUTORA LTDA-ME
CNPJ: 15.621.138/0001-85

Fco. Pinto de Macedo Junior
SÓCIO ADMINISTRADOR

A.I.L. Construtora Ltda
CNPJ: 15.621.138/0001-85

Francisco Pereira de Sousa
Engº Civil CREA RN 2637-D



A.I.L. CONSTRUTORA LTDA - ME

CNPJ: 15.621.138/0001-85 RUA AUGUSTO DIAS DE OLIVEIRA, 815 -NOVO JUAZEIRO - JUAZEIRO DO NORTE - CE CEP: 63.031.760 - TEL.(88) 88148443.



TABELA DE ENCARGOS SOCIAIS

OBRA:	UNIDADE BASICA DE SAÚDE PORTE I, MUNICÍPIO DE VARZEA ALEGRE-CE	DATA:	01/09/2017	BDI:	28,82%
LOCAL:	RUA FRANCISCO MAXIMO DE ANDRADE, S/N - RIACHO VERDE, VARZEA ALEGRE-CE	CLIENTE:	PREFEITURA MUNICIPAL DE VARZEA ALEGRE-CE	FEIITE:	VERSÃO:
CLIENTE:	PREFEITURA MUNICIPAL DE VARZEA ALEGRE-CE	SEINFRA:	024.1 COM DESONERAÇÃO	HORA:	MES:
		SINAPI:	2017/01 COM DESONERAÇÃO	88,66%	50,66%
			COMPOSIÇÕES PRÓPRIAS		
				03/2018	02/2017

COD	DESCRIÇÃO	MORA %	MES %
A	GRUPO A		
A1	INSS	0,0000	0,0000
A2	SESI	1,5000	1,5000
A3	SENAI	1,0000	1,0000
A4	INCRA	0,2000	0,2000
A5	SEBRAE	0,6000	0,6000
A6	Salário Educação	2,5000	2,5000
A7	Seguro Contra Acidentes de Trabalho	3,0000	3,0000
A8	FGTS	8,0000	8,0000
A9	SECONCI	0,0000	0,0000
	TOTAL	16,8000	16,8000

B	GRUPO B		
B1	Repouso Semanal Remunerado	17,8800	0,0000
B2	Ferriados	3,7200	0,0000
B3	Auxilio - Enfermidade	0,9200	0,6900
B4	13º Salário	10,9900	8,3300
B5	Licença Paternidade	0,0800	0,0600
B6	Faltas Justificadas	0,7300	0,5600
B7	Dias de Chuvas	1,6700	0,0000
B8	Auxilio Acidente de Trabalho	0,1200	0,0900
B9	Férias Gozadas	11,6100	8,8000
B10	Salário Maternidade	0,0300	0,0200
	TOTAL	47,7500	18,8500

C	GRUPO C		
C1	Aviso Prévio Indenizado	7,2600	5,5000
C2	Aviso Prévio Trabalhado	0,1700	0,1300
C3	Férias Indenizadas	2,4400	1,8500
C4	Depósito Rescisão Sem Justa Causa	5,0000	3,7900
C5	Indenização Adicional	0,6100	0,4600
	TOTAL	15,4800	11,7300

D	GRUPO D		
D1	Reincidência de Grupo A sobre Grupo B	8,0200	3,1200
D2	Reincidência de Grupo A sobre Aviso Prévio Trabalhado e Reincidência do FGTS sobre Aviso Prévio Indenizado	0,6100	0,4600
	TOTAL	8,6300	3,5800

Horista = 88,66%
Mensalista = 50,66%

A + B + C + D

Juazeiro do Norte/CE, 01 de Setembro de 2017.

A.I.L. CONSTRUTORA LTDA-ME
CNPJ: 15.621.138/0001-85

Fco. Pinto de Macedo Junior
SÓCIO ADMINISTRADOR

A.I.L. Construtora Ltda
CNPJ: 15.621.138/0001-85

Francisco Pereira de Sousa
Engº Civil CREA RN 2637-D



A.I.L. CONSTRUTORA LTDA - ME

CNPJ: 15.621.138/0001-85 RUA AUGUSTO DIAS DE OLIVEIRA, 815 - NOVO JUAZEIRO - JUAZEIRO DO NORTE - CE CEP: 63.031.760 - TEL.(88) 88148443.



RELATÓRIO ANALÍTICO - COMPOSIÇÕES DE CUSTOS

OBRA:	UNIDADE BASICA DE SAÚDE PORTE I. MUNICÍPIO DE VARZEA ALEGRE-CE	DATA:	01/09/2017	BDI:	28,82%
LOCAL:	RUA FRANCISCO MAXIMO DE ANDRADE, S/N - RIACHO VERDE, VARZEA ALEGRE-CE	FONTE:	SEINFRA	VERSÃO:	024.1 COM DESONERAÇÃO
CLIENTE:	PREFEITURA MUNICIPAL DE VARZEA ALEGRE-CE	SINAPI:	2017/01 COM DESONERAÇÃO	HORA:	87,01%
			COMPOSIÇÕES PRÓPRIAS	MES:	50,86%
				REF.:	03/2016
					02/2017

1.1. C2102 - RASPAGEM E LIMPEZA DO TERRENO (M2)

MAO DE OBRA	FONTE	UNID	COEFICIENTE	PREÇO UNITÁRIO	TOTAL
12543	SERVEnte	SEINFRA	H	0,25000000	9,13
TOTAL MAO DE OBRA:					2,28
VALOR SEM ENCARGOS:					1,22
VALOR ENCARGOS (87,01%):					1,08
VALOR COM ENCARGOS:					2,28

1.2. C850 - INSTALAÇÕES PROVISÓRIAS DE LUZ, FORÇA TELEFONE E LÓGICA (UN)

MATERIAL	FONTE	UNID	COEFICIENTE	PREÇO UNITÁRIO	TOTAL
10125	ARMAÇÃO REX TRIFASICA COM ROLBANA	SEINFRA	UN	1,00000000	47,95
10355	CABO ISOLADO PVC 750V 10MM2	SEINFRA	M	60,00000000	4,18
10812	COELCE - LIGAÇÃO TRIFASICA	SEINFRA	UN	1,00000000	356,71
10840	CONECTOR PARA CABO 10.0MM2	SEINFRA	UN	4,00000000	2,27
10952	CURVA DE PVC RIGIDO PARA ELETRODUTO DE 1"	SEINFRA	UN	2,00000000	2,80
11070	ELETRODUTO DE PVC RIGIDO 1"	SEINFRA	M	6,00000000	4,10
11406	LUVA DE PVC RIGIDO PARA ELETRODUTO 1"	SEINFRA	UN	2,00000000	1,21
12352	HASTE DE ATERRAMENTO COPERWELD 5/8" x 2.40M	SEINFRA	UN	1,00000000	25,01
12383	NOFUSE DE 70 A.	SEINFRA	UN	1,00000000	67,78
12405	POSTE DE CONCRETO DUPLO T 150/9	SEINFRA	UN	1,00000000	405,30
12413	QUADRO DE MEDIÇÃO TRIFASICA EM POSTE	SEINFRA	UN	1,00000000	262,87
TOTAL MATERIAL:					1458,02
VALOR SEM ENCARGOS:					1.458,02
VALOR ENCARGOS:					0,00
VALOR COM ENCARGOS:					1.458,02

1.3. C2851 - INSTALAÇÕES PROVISÓRIAS DE ÁGUA (UN)

MAO DE OBRA	FONTE	UNID	COEFICIENTE	PREÇO UNITÁRIO	TOTAL
12408	CARPINTEIRO	SEINFRA	H	8,00000000	13,95
12543	SERVEnte	SEINFRA	H	8,00000000	9,13
TOTAL MAO DE OBRA:					23,08
MATERIAL	FONTE	UNID	COEFICIENTE	PREÇO UNITÁRIO	TOTAL
10020	ADAPTADOR SOLDÁVEL COP/ANGE PACK D'ÁGUA 3/4"	SEINFRA	UN	1,00000000	13,91
10403	CASSETE - LIGAÇÃO DE ÁGUA	SEINFRA	UN	1,00000000	16,24
10405	CAIBRO DE 2"x1"	SEINFRA	M	10,00000000	2,74
10409	CAIXA D'ÁGUA DE FIBROCEMENTO DE 1000 L, COM TAMPÃO	SEINFRA	UN	0,50000000	287,49
12304	TUBO PVC SOLDÁVEL DE 32MM (1")	SEINFRA	M	4,00000000	6,79
12367	LINHA DE MADEIRA DE LEI DE 6"x3"	SEINFRA	M	10,00000000	101,88
12369	LINHA EM MADEIRA DE LEI DE 4"x2"	SEINFRA	M	5,00000000	67,55
12410	PRESO 2 1/2" x 10	SEINFRA	Kg	0,50000000	9,01
TOTAL MATERIAL:					485,11
SERVIÇO	FONTE	UNID	COEFICIENTE	PREÇO UNITÁRIO	TOTAL
00836	CONCRETO NÃO ESTRUTURAL PREPARO MANUAL	SEINFRA	M3	0,12600000	284,18
TOTAL SERVIÇOS:					284,18

A.I.L CONSTRUTORA LTDA-ME
CNPJ: 15.621.138/0001-85

Fco. Pinto de Macedo Junior
SÓCIO ADMINISTRADOR

A.I.L Construtora Ltda
CNPJ: 15.621.138/0001-85

Francisco Pereira de Sousa
Engº Civil CREA RN 2637-D



A.I.L. CONSTRUTORA LTDA - ME

CNPJ: 15.621.138/0001-85 RUA AUGUSTO DIAS DE OLIVEIRA, 815 - NOVO JUAZEIRO - JUAZEIRO DO NORTE - CE CEP: 63.031.760 - TEL. (88) 88148443.



VALOR SEM ENCARGOS:	787,36
VALOR ENCARGOS (87.01%):	89,39
VALOR COM ENCARGOS:	876,75

1.4. C0369 - BARRACÃO ABERTO (M2)

MAO DE OBRA	FORTE	UNID	COEFICIENTE	PREÇO UNITÁRIO	TOTAL
10498	CARPINTEIRO	SEINFRA	H	1,02570000	13,46
12391	PEDREIRO	SEINFRA	H	0,51280000	13,46
12543	SERVEnte	SEINFRA	H	1,28210000	9,13
TOTAL MAO DE OBRA:					32,41

MATERIAL	FORTE	UNID	COEFICIENTE	PREÇO UNITÁRIO	TOTAL
10197	BARROTÉ DE 2"x2"	SEINFRA	M	0,63250000	4,57
10198	PONTALETE / BARROTÉ DE 3"x3" - APARELHADO	SEINFRA	M	1,70540000	18,10
10983	DISJUNTOR MONOPOLAR 20A	SEINFRA	UN	0,10260000	8,01
1075	ELETRODUTO DE PVC RIGIDO 3/4"	SEINFRA	M	0,10260000	3,09
12340	FIO DE COBRE ANTICHAMA 2.5MM2	SEINFRA	M	3,21000000	1,03
12357	INTERRUPTOR DE SOBREPÓR 1 SEÇÃO	SEINFRA	UN	0,06840000	7,91
12373	LÂMPADA INCANDESCENTE DE 100W	SEINFRA	UN	0,10260000	1,96
12408	PREGO 1 1/2" x 14	SEINFRA	KG	0,10260000	9,07
12429	TABUA DE VIROLA DE 12"x 1"	SEINFRA	M2	0,10260000	19,88
12440	TELHA DE FIBROCIMENTO DE 4MM (0.50 x 2.44M)	SEINFRA	UN	0,68380000	16,75
12444	TOMADA UNIVERSAL DE SOBREPÓR	SEINFRA	UN	0,20460000	6,27
TOTAL MATERIAL:					54,74

SERVICO	FORTE	UNID	COEFICIENTE	PREÇO UNITÁRIO	TOTAL
C0836	CONCRETO NÃO ESTRUTURAL PREPARO MANUAL	SEINFRA	M3	0,01480000	284,18
TOTAL SERVIÇO:					4,21
VALOR SEM ENCARGOS:					75,66
VALOR ENCARGOS (87.01%):					15,71
VALOR COM ENCARGOS:					91,36

A.I.L. CONSTRUTORA

1.5. C1630 - LOCAÇÃO DA OBRA - EXECUÇÃO DE GABARITO (M2)

MAO DE OBRA	FORTE	UNID	COEFICIENTE	PREÇO UNITÁRIO	TOTAL
10498	CARPINTEIRO	SEINFRA	H	0,13000000	13,46
12543	SERVEnte	SEINFRA	H	0,13000000	9,13
TOTAL MAO DE OBRA:					2,94

MATERIAL	FORTE	UNID	COEFICIENTE	PREÇO UNITÁRIO	TOTAL
10101	ARAME GALVANIZADO N.16 BWG	SEINFRA	KG	0,02000000	14,09
11691	PONTALETE / BARROTÉ DE 3"x3"	SEINFRA	M	0,04000000	14,27
11724	PREGO	SEINFRA	KG	0,01200000	9,07
12429	TABUA DE VIROLA DE 12"x 1"	SEINFRA	M2	0,00900000	19,88
TOTAL MATERIAL:					1,14
VALOR SEM ENCARGOS:					2,71
VALOR ENCARGOS (87.01%):					1,37
VALOR COM ENCARGOS:					4,08

1.6. C4541 - PLACA PADRÃO DE OBRA, TIPO BANNER (M2)

MAO DE OBRA	FORTE	UNID	COEFICIENTE	PREÇO UNITÁRIO	TOTAL
11530	MONTADOR	SEINFRA	H	3,00000000	13,46
12391	PEDREIRO	SEINFRA	H	3,00000000	13,46
12543	SERVEnte	SEINFRA	H	3,00000000	9,13

A.I.L. CONSTRUTORA LTDA-ME
CNPJ: 15.621.138/0001-85

Fco. Pinto de Macedo Junior
SÓCIO ADMINISTRADOR

A.I.L. Construtora Ltda
CNPJ: 15.621.138/0001-85

Francisco Pereira de Sousa
Engº Civil CREA RN 2637-D



A.I.L. CONSTRUTORA LTDA - ME

CNPJ: 15.621.138/0001-85 RUA AUGUSTO DIAS DE OLIVEIRA, 815 - NOVO JUAZEIRO - JUAZEIRO DO NORTE - CE CEP: 63.031.760 - TEL. (88) 88148443.



						TOTAL MAO DE OBRA:	108,15
MATERIAL		FONTE	UNID	COEFICIENTE	PREÇO UNITÁRIO	TOTAL	
10871	COTOVELO AÇO GALVANIZADO DE 1 1/2"	SEINFRA	UN	0,17000000	15,66	2,66	
11945	TE AÇO GALVANIZADO DE 1 1/2"	SEINFRA	UN	0,17000000	16,98	2,89	
12170	TUBO AÇO GALVANIZADO DE 40MM (1 1/2")	SEINFRA	M	1,50000000	21,62	32,42	
18395	LONA C/ APLICAÇÃO DE ILHOS E LACRES, IMPRESSA C/ LOGOMARCAS E DESCRIÇÃO DA OBRA	SEINFRA	M2	1,00000000	76,61	76,61	
						TOTAL MATERIAL:	114,59
SERVIÇO		FONTE	UNID	COEFICIENTE	PREÇO UNITÁRIO	TOTAL	
C0830	CONCRETO CICLÓPICO FCK 15 MPa COM AGREGADO ADQUIRIDO	SEINFRA	M3	0,01250000	355,32	4,44	
						TOTAL SERVIÇO:	4,44
						VALOR SEM ENCARGOS:	175,81
						VALOR ENCARGOS (87.01%):	51,37
						VALOR COM ENCARGOS:	227,18

2. 2784 - ESCAVAÇÃO MANUAL SOLO DE 1 CAT. PROF. ATÉ 1,50m (M3)

MAO DE OBRA		FONTE	UNID	COEFICIENTE	PREÇO UNITÁRIO	TOTAL	
12543	SERVENTE	SEINFRA	H	2,65000000	9,13	24,19	
						TOTAL MAO DE OBRA:	24,19
						VALOR SEM ENCARGOS:	12,94
						VALOR ENCARGOS (87.01%):	11,24
						VALOR COM ENCARGOS:	24,18

2.2. C2860 - LASTRO DE AREIA ADQUIRIDA (M3)

MAO DE OBRA		FONTE	UNID	COEFICIENTE	PREÇO UNITÁRIO	TOTAL	
12543	SERVENTE	SEINFRA	H	1,30000000	9,13	11,87	
						TOTAL MAO DE OBRA:	11,87
MATERIAL		FONTE	UNID	COEFICIENTE	PREÇO UNITÁRIO	TOTAL	
10108	AREIA GROSSA	SEINFRA	M3	1,15000000	48,25	55,49	
						TOTAL MATERIAL:	55,49
						VALOR SEM ENCARGOS:	61,83
						VALOR ENCARGOS (87.01%):	5,53
						VALOR COM ENCARGOS:	67,36

2. 0096 - REATERRO APILOADO (M3)

MAO DE OBRA		FONTE	UNID	COEFICIENTE	PREÇO UNITÁRIO	TOTAL	
12543	SERVENTE	SEINFRA	H	2,50000000	9,13	22,83	
16815	ENCARREGADO DE TURMA / FEITOR	SEINFRA	H	0,10000000	25,13	2,51	
						TOTAL MAO DE OBRA:	25,34
						VALOR SEM ENCARGOS:	13,55
						VALOR ENCARGOS (87.01%):	11,78
						VALOR COM ENCARGOS:	25,33

3.1. C1609 - LASTRO DE CONCRETO INCLUINDO PREPARO E LANÇAMENTO (M3)

MAO DE OBRA		FONTE	UNID	COEFICIENTE	PREÇO UNITÁRIO	TOTAL	
12391	PEDREIRO	SEINFRA	H	2,00000000	13,46	26,92	
12543	SERVENTE	SEINFRA	H	16,00000000	9,13	146,08	
						TOTAL MAO DE OBRA:	173,00
MATERIAL		FONTE	UNID	COEFICIENTE	PREÇO UNITÁRIO	TOTAL	
10109	AREIA MEDIA	SEINFRA	M3	0,69800000	44,39	30,98	

A.I.L. CONSTRUTORA LTDA-ME
CNPJ: 15.621.138/0001-85

Fco. Pinto de Macedo Junior
SÓCIO ADMINISTRADOR

Fco. Pinto de Macedo Junior
SÓCIO ADMINISTRADOR

A.I.L. Construtora Ltda
CNPJ: 15.621.138/0001-85

Francisco Pereira de Sousa
Engº Civil CREA RN 2637-D

Francisco Pereira de Sousa
Engº Civil CREA RN 2637-D



A.I.L. CONSTRUTORA LTDA - ME

CNPJ: 15.621.138/0001-85 RUA AUGUSTO DIAS DE OLIVEIRA, 815 - NOVO JUAZEIRO - JUAZEIRO DO NORTE - CE CEP: 63.031.760 - TEL. (88) 88148443.



CODIGO	DESCR	FORTE	UNID	QUANTIDADE	PREÇO UNITÁRIO	TOTAL
10800	AREIA	SEINFRA	M3	20,000000	24,04	480,80
10805	CIMENTO PORTLAND	SEINFRA	KG	200,000000	0,88	176,16
TOTAL MATERIAL:						656,96
VALOR SEM ENCARGOS:						656,96
VALOR ENCARGOS (87,01%):						571,89
VALOR COM ENCARGOS:						1228,85

3.2 C0054 - ALVENARIA DE EMBASAMENTO DE PEDRA ARGAMASSADA (M3)

CODIGO	DESCR	FORTE	UNID	QUANTIDADE	PREÇO UNITÁRIO	TOTAL
12391	REBOCO	SEINFRA	M2	8,000000	11,46	91,68
12543	REBORTE	SEINFRA	M	9,13	2,17	19,81
TOTAL MAO DE OBRA:						111,49
TOTAL MATERIAL:						111,49
VALOR SEM ENCARGOS:						222,98
VALOR ENCARGOS (87,01%):						194,44
VALOR COM ENCARGOS:						417,42

3.3 C1405 - FORMA PLANA CHAPA COMPENSADA RESINADA, ESP.= 12mm UTIL. 3 X (M2)

CODIGO	DESCR	FORTE	UNID	QUANTIDADE	PREÇO UNITÁRIO	TOTAL
0041	ALIBANTE DE CARPITEIRO	SEINFRA	H	1,500000	10,47	15,71
0149	CARPITEIRO	SEINFRA	H	1,500000	15,44	23,17
TOTAL MAO DE OBRA:						38,88
TOTAL MATERIAL:						38,88
VALOR SEM ENCARGOS:						77,76
VALOR ENCARGOS (87,01%):						67,67
VALOR COM ENCARGOS:						145,43

3.4 C0214 - ARMADURA CA-25 MÉDIA D= 6,3 A 10,0mm (KG)

CODIGO	DESCR	FORTE	UNID	QUANTIDADE	PREÇO UNITÁRIO	TOTAL
10040	AJUDANTE DE ARMADOR/FERRINHO	SEINFRA	H	3,000000	10,41	31,23
10121	ARMADOR/FERRINHO	SEINFRA	H	0,000000	13,40	0,00
TOTAL MAO DE OBRA:						31,23
TOTAL MATERIAL:						31,23
VALOR SEM ENCARGOS:						62,46
VALOR ENCARGOS (87,01%):						54,34
VALOR COM ENCARGOS:						116,80

A.I.L. CONSTRUTORA LTDA-ME
 CNPJ: 15.621.138/0001-85
 Fco. Pinto de Macedo Junior
 SÓCIO ADMINISTRADOR

A.I.L. Construtora Ltda
 CNPJ: 15.621.138/0001-85
 Francisco Pereira de Sousa
 Engº Civil CREA RN 2637-D



A.I.L. CONSTRUTORA LTDA - ME

CNPJ: 15.621.138/0001-85 RUA AUGUSTO DIAS DE OLIVEIRA, 815 - NOVO JUAZEIRO - JUAZEIRO DO NORTE - CE CEP: 63.031.760 - TEL.(88) 88148443.



3.5. C0217 - ARMADURA CA-60 FINA D=3,40 A 6,40mm (KG)

QUANTIDADE	DESCRIÇÃO	UNIDADE	COEFICIENTE	PREÇO UNITÁRIO	TOTAL
10040	AJUDANTE DE ARMADUR/FERRIBR	SEINFRA	H	0,07000000	0,70
0133	ARMADURA FERRIBR	SEINFRA	H	0,07000000	0,94
TOTAL MAO DE OBRA					1,64
QUANTIDADE	DESCRIÇÃO	UNIDADE	COEFICIENTE	PREÇO UNITÁRIO	TOTAL
0005	ARMA CA-60 FIO D=3,40	SEINFRA	KG	0,00000000	0,00
10169	AÇO CA-60	SEINFRA	KG	1,15000000	4,53
TOTAL MATERIAL					4,53
VALOR SEM ENCARGOS					6,17
VALOR ENCARGOS (87,01%)					0,79
VALOR COM ENCARGOS					6,96

3.6. B42 - CONCRETO P/VIBR., FCK 20 MPa COM AGREGADO ADQUIRIDO (M3)

QUANTIDADE	DESCRIÇÃO	UNIDADE	COEFICIENTE	PREÇO UNITÁRIO	TOTAL
10682	INSTALADORA ELÉTRICA 500V (LH)	SEINFRA	H	0,13400000	14,31
TOTAL EQUIPAMENTOS					14,31
QUANTIDADE	DESCRIÇÃO	UNIDADE	COEFICIENTE	PREÇO UNITÁRIO	TOTAL
12543	SERVENTE	SEINFRA	H	4,00000000	50,78
TOTAL MAO DE OBRA					65,09
MATERIAL	DESCRIÇÃO	UNIDADE	COEFICIENTE	PREÇO UNITÁRIO	TOTAL
10100	AREIA MÉDIA	SEINFRA	M3	0,05700000	0,57
10005	CIMENTO PORTLAND	SEINFRA	KG	0,00000000	0,00
11005	REDRISCO	SEINFRA	M3	0,28000000	0,78
TOTAL MATERIAL					1,35
VALOR SEM ENCARGOS					66,44
VALOR ENCARGOS (87,01%)					5,79
VALOR COM ENCARGOS					72,23

3.7. C4420 - LAJE PRÉ-FABRICADA P/ FÓRRO - VÃO ACIMA DE 4,01 m (M2)

QUANTIDADE	DESCRIÇÃO	UNIDADE	COEFICIENTE	PREÇO UNITÁRIO	TOTAL
12391	REDEIRO	SEINFRA	H	0,38000000	4,71
12443	SERVENTE	SEINFRA	H	0,36000000	3,20
TOTAL MAO DE OBRA					7,91
MATERIAL	DESCRIÇÃO	UNIDADE	COEFICIENTE	PREÇO UNITÁRIO	TOTAL
10169	AÇO CA-60	SEINFRA	KG	0,74000000	4,05
11691	PROVALETE / BARROTE DE 3"X2"	SEINFRA	M	1,30000000	18,55
11329	FIBRA 18X27	SEINFRA	KG	0,03000000	0,27
11846	SARRAFO DE 1"X4"	SEINFRA	M	0,07000000	4,44
11916	TABUA DE 1" DE 3A - L=30cm	SEINFRA	M	0,60000000	3,89
11857	LAJE PRÉ-FABRICADA TITULUM DE 8 cm P/ FÓRRO - VÃO ACIMA DE 4,01 m	SEINFRA	M2	1,00000000	28,91
TOTAL MATERIAL					39,91
SERVIÇO	DESCRIÇÃO	UNIDADE	COEFICIENTE	PREÇO UNITÁRIO	TOTAL
02840	CONCRETO P/VIBR. FCK 20 MPa COM AGREGADO ADQUIRIDO	SEINFRA	M3	0,03000000	0,54
03100	LANÇAMENTO E APLICAÇÃO DE CONCRETO P/ ELEVADO	SEINFRA	M3	0,09000000	4,21
TOTAL SERVIÇO					4,75
VALOR SEM ENCARGOS					44,66
VALOR ENCARGOS (87,01%)					3,88

A.I.L CONSTRUTORA LTDA-ME
CNPJ: 15.621.138/0001-85

Fco. Pinto de Macedo Junior
SÓCIO ADMINISTRADOR

A.I.L Construtora Ltda
CNPJ: 15.621.138/0001-85

Francisco Pereira de Sousa
Engº Civil CREA RN 2637-D



A.I.L. CONSTRUTORA LTDA - ME

CNPJ: 15.621.138/0001-85 RUA AUGUSTO DIAS DE OLIVEIRA, 815 -NOVO JUAZEIRO - JUAZEIRO DO NORTE - CE CEP: 63.031.760 - TEL.(88) 88148443.



VALOR COM ENCARGOS: 89,16

3.3 C1604 - LANÇAMENTO E APLICAÇÃO DE CONCRETO S/ ELEVAÇÃO (M3)

QUANTIDADE	UNIDADE	DESCRIÇÃO	UNID.	COMPRIMENTO	PREÇO UNITÁRIO	TOTAL
12391	PEREIRO	CEIFERA	H	2,0000000	13,40	267,80
12543	SEINFANTE	SEINFRA	H	8,0000000	8,13	65,04
TOTAL MÃO DE OBRA:						312,84
VALOR SEM ENCARGOS:						312,84
VALOR ENCARGOS (87,01%):						272,90
VALOR COM ENCARGOS:						585,74

4.1 C0073 - ALVENARIA DE TIJOLO CERÂMICO FURADO (9x19x19)cm CARGA MASSA DE CAL HIDRATADA ESFUMIGADA (1:2:8) (M2)

QUANTIDADE	UNIDADE	DESCRIÇÃO	UNID.	COMPRIMENTO	PREÇO UNITÁRIO	TOTAL
2893	PEREIRO	CEIFERA	H	1,0000000	13,40	38,60
543	SEINFANTE	SEINFRA	H	1,2000000	0,10	10,23
TOTAL MÃO DE OBRA:						48,83
VALOR SEM ENCARGOS:						48,83
VALOR ENCARGOS (87,01%):						42,48
VALOR COM ENCARGOS:						91,31

QUANTIDADE	UNIDADE	DESCRIÇÃO	UNID.	COMPRIMENTO	PREÇO UNITÁRIO	TOTAL
10109	AREIA MEDIA	SEINFRA	M3	0,0150000	64,39	0,97
10441	CAL HIDRATADA	SEINFRA	KG	2,1888000	0,71	1,56
10805	CIMENTO PORTLAND	SEINFRA	KG	2,1300000	0,18	0,38
12101	TIJOLO CERÂMICO FURADO 9x19x19cm	SEINFRA	UN	20,0000000	0,41	8,20
TOTAL MATERIAL:						10,91
VALOR SEM ENCARGOS:						59,74
VALOR ENCARGOS (87,01%):						51,98
VALOR COM ENCARGOS:						111,72

4.2 C2666 - VERGA RETA DE CONCRETO ARMADO (M3)

QUANTIDADE	UNIDADE	DESCRIÇÃO	UNID.	COMPRIMENTO	PREÇO UNITÁRIO	TOTAL
10660	SEINFANTE	SEINFRA	H	0,7440000	10,88	8,10
TOTAL EQUIPAMENTOS:						8,10

QUANTIDADE	UNIDADE	DESCRIÇÃO	UNID.	COMPRIMENTO	PREÇO UNITÁRIO	TOTAL
10037	ALIJANTE	SEINFRA	M	12,3000000	10,47	128,78
10121	ARMADOR FERREIRO	SEINFRA	H	4,3000000	13,46	57,86
10099	CARPINTEIRO	SEINFRA	H	7,5000000	14,86	111,45
12391	PEREIRO	SEINFRA	H	2,0000000	13,46	26,92
12543	SEINFANTE	SEINFRA	H	12,0000000	8,13	97,56
TOTAL MÃO DE OBRA:						323,57

QUANTIDADE	UNIDADE	DESCRIÇÃO	UNID.	COMPRIMENTO	PREÇO UNITÁRIO	TOTAL
10103	ARAME BICOBIBO 4 TB BANC	SEINFRA	KG	1,2000000	8,62	10,34
10109	AREIA MEDIA	SEINFRA	M3	0,0330000	64,39	2,13
10157	ACD CA-25	SEINFRA	KG	0,0000000	3,80	0,00
10280	BARRA	SEINFRA	M3	0,0700000	66,04	4,62
10805	CIMENTO PORTLAND	SEINFRA	KG	0,0000000	0,44	0,00
11691	CONCRETO 18X27	SEINFRA	M3	0,0000000	14,27	0,00
12736	ARAME 18X27	SEINFRA	KG	2,0000000	9,37	18,74
11916	TABUA DE 1" DE 3A - L = 30cm	SEINFRA	M	0,3000000	5,90	1,77
TOTAL MATERIAL:						36,58
VALOR SEM ENCARGOS:						360,15
VALOR ENCARGOS (87,01%):						313,33
VALOR COM ENCARGOS:						673,48

Handwritten signatures and initials.

A.I.L. CONSTRUTORA LTDA-ME
CNPJ: 15.621.138/0001-85
Fco. Pinto de Macedo Junior
SÓCIO ADMINISTRADOR

A.I.L. Construtora Ltda
CNPJ: 15.621.138/0001-85
Francisco Pereira de Sousa
Engº Civil CREA RN 2637-D



A.I.L. CONSTRUTORA LTDA - ME

CNPJ: 15.621.138/0001-85 RUA AUGUSTO DIAS DE OLIVEIRA, 815 -NOVO JUAZEIRO - JUAZEIRO DO NORTE - CE CEP: 63.031.760 - TEL.(88) 88148443.



4.3. C0773 - CHAPIM PRÉ-MOLDADO DE CONCRETO (M2)						
EQUIPAMENTO		FORTE	UNID	COEFICIENTE	PREÇO UNITÁRIO	TOTAL
10882	BETONEIRA ELÉTRICA 580L (CHP)	SEINFRA	H	0,02000000	19,00	0,40
TOTAL EQUIPAMENTO:						0,40
MÃO DE OBRA		FORTE	UNID	COEFICIENTE	PREÇO UNITÁRIO	TOTAL
10121	ARMADOR/FERREIRO	SEINFRA	H	0,80000000	13,46	10,77
10498	CARPINTEIRO	SEINFRA	H	0,70000000	13,46	9,42
12391	ALFABREIRO	SEINFRA	H	0,33880000	13,46	4,56
12343	SOBRELENTE	SEINFRA	H	2,10000000	8,13	16,04
TOTAL MÃO DE OBRA:						30,79
MATERIAL		FORTE	UNID	COEFICIENTE	PREÇO UNITÁRIO	TOTAL
10103	ARAME RECOZIDO #18 BWG	SEINFRA	KG	0,02000000	8,62	0,18
10108	AREIA GROSSA	SEINFRA	M3	0,04000000	48,20	1,93
1161	ACQ CA-50	SEINFRA	KG	1,35000000	3,62	5,18
10528	CHAPA COMPENSADO RESINADO 12MM (F 10 X 2,20M)	SEINFRA	M2	1,70000000	13,02	22,13
10805	CIMENTO PORTLAND	SEINFRA	KG	11,30000000	0,44	5,00
11605	REDESIÇO	SEINFRA	M3	0,06000000	90,93	5,46
11724	FRISGO	SEINFRA	KG	0,02500000	5,07	0,13
TOTAL MATERIAL:						28,24
VALOR SEM ENCARGOS:						52,84
VALOR ENCARGOS (87,01%):						18,07
VALOR COM ENCARGOS:						70,91

5.1. C1994 - PORTA TIPO PARANÁ (SI/ACESSÓRIOS) (M2)						
MÃO DE OBRA		FORTE	UNID	COEFICIENTE	PREÇO UNITÁRIO	TOTAL
10041	ASSISTENTE DE CARPINTEIRO	SEINFRA	H	1,15000000	10,47	12,04
10498	CARPINTEIRO	SEINFRA	H	1,19000000	13,46	16,02
TOTAL MÃO DE OBRA:						28,06
MATERIAL		FORTE	UNID	COEFICIENTE	PREÇO UNITÁRIO	TOTAL
11715	PORTA TIPO PARANÁ	SEINFRA	M2	1,00000000	45,02	45,02
TOTAL MATERIAL:						45,02
VALOR SEM ENCARGOS:						73,08
VALOR ENCARGOS (87,01%):						13,25
VALOR COM ENCARGOS:						86,33

5.2. C1361 - FECHADURA COMPLETA PARA PORTA INTERNA (UN)						
MÃO DE OBRA		FORTE	UNID	COEFICIENTE	PREÇO UNITÁRIO	TOTAL
10041	ASSISTENTE DE CARPINTEIRO	SEINFRA	H	2,00000000	10,47	20,94
10498	CARPINTEIRO	SEINFRA	H	2,30000000	13,46	30,96
TOTAL MÃO DE OBRA:						51,90
MATERIAL		FORTE	UNID	COEFICIENTE	PREÇO UNITÁRIO	TOTAL
11355	FECHADURA COMPLETA PARA PORTA INTERNA	SEINFRA	UN	1,00000000	44,39	44,39
TOTAL MATERIAL:						44,39
VALOR SEM ENCARGOS:						96,29
VALOR ENCARGOS (87,01%):						12,27
VALOR COM ENCARGOS:						108,56

5.3. C1360 - FECHADURA COMPLETA PARA PORTA EXTERNA (UN)						
MÃO DE OBRA		FORTE	UNID	COEFICIENTE	PREÇO UNITÁRIO	TOTAL

A.I.L. CONSTRUTORA LTDA-ME
CNPJ: 15.621.138/0001-85
Fco. Pinto de Macedo Junior
SÓCIO ADMINISTRADOR

A.I.L. Construtora Ltda
CNPJ: 15.621.138/0001-85
Francisco Pereira de Sousa
Engº Civil CREA RN 2637-D



A.I.L. CONSTRUTORA LTDA - ME

CNPJ: 15.621.138/0001-85 RUA AUGUSTO DIAS DE OLIVEIRA, 815 -NOVO JUAZEIRO - JUAZEIRO DO NORTE - CE CEP: 63.031.760 - TEL.(88) 88148443.



MAO DE OBRAS	POSTO	UNID.	QUANTIDADE	PREÇO UNITÁRIO	TOTAL
10041	AJUDANTE DE CARPITEIRO	SEINFRA	H	2,0000000	10,47
10498	CARPITEIRO	SEINFRA	H	2,0000000	13,48
TOTAL MAO DE OBRAS					23,95
MATERIAL	POSTO	UNID.	QUANTIDADE	PREÇO UNITÁRIO	TOTAL
1154	FERRADURA COMPLETA PARA PORTA EXTERNA	SEINFRA	UN	1,0000000	10,95
TOTAL MATERIAL					10,95
VALOR SEM ENCARGOS:					34,90
VALOR ENCARGOS (87,01%):					30,37
VALOR COM ENCARGOS:					65,27

5.4. C1143 - DOBRADIÇA CROMADA 3 1/2" X 3" (UN)

MAO DE OBRAS	POSTO	UNID.	QUANTIDADE	PREÇO UNITÁRIO	TOTAL
10041	AJUDANTE DE CARPITEIRO	SEINFRA	H	0,2500000	10,47
10498	CARPITEIRO	SEINFRA	H	0,2500000	13,48
TOTAL MAO DE OBRAS					23,95
MATERIAL	POSTO	UNID.	QUANTIDADE	PREÇO UNITÁRIO	TOTAL
11028	DOBRADIÇA CROMADA 3 1/2" X 3" X 1223	SEINFRA	UN	1,0000000	13,17
11587	FARAFUSO PARA MADEIRA 1 3/4" X 3MM	SEINFRA	UN	8,0000000	0,14
TOTAL MATERIAL					13,31
VALOR SEM ENCARGOS:					37,26
VALOR ENCARGOS (87,01%):					3,28
VALOR COM ENCARGOS:					40,54

5.5. C1408 - FORRAMENTO OU BATENTE DE MADEIRA (M)

MAO DE OBRAS	POSTO	UNID.	QUANTIDADE	PREÇO UNITÁRIO	TOTAL
10041	AJUDANTE DE CARPITEIRO	SEINFRA	H	0,3000000	10,47
10498	CARPITEIRO	SEINFRA	H	0,3000000	13,48
TOTAL MAO DE OBRAS					23,95
MATERIAL	POSTO	UNID.	QUANTIDADE	PREÇO UNITÁRIO	TOTAL
11590	FARAFUSO PARA MADEIRA DE 80MM	SEINFRA	UN	2,0000000	0,28
11724	PREÇO	SEINFRA	KG	0,0400000	9,57
11919	TALCO PARA FIXAÇÃO DE PAINTEIRO/COAPE	SEINFRA	UN	0,0000000	0,03
18272	FORRAMENTO OU BATENTE DE MADEIRA L = 15 cm	SEINFRA	M	0,3000000	8,62
TOTAL MATERIAL					28,49
VALOR SEM ENCARGOS:					52,44
VALOR ENCARGOS (87,01%):					4,56
VALOR COM ENCARGOS:					57,00

5.6. C0042 - ALIZAR (GUARNIÇÃO) DE MADEIRA (M)

MAO DE OBRAS	POSTO	UNID.	QUANTIDADE	PREÇO UNITÁRIO	TOTAL
10041	AJUDANTE DE CARPITEIRO	SEINFRA	H	0,1000000	10,47
10498	CARPITEIRO	SEINFRA	H	0,1000000	13,48
TOTAL MAO DE OBRAS					23,95
MATERIAL	POSTO	UNID.	QUANTIDADE	PREÇO UNITÁRIO	TOTAL
11734	PREÇO	SEINFRA	KG	0,0200000	9,10
18768	ALIZAS DE MADEIRA L = 5 cm	SEINFRA	M	1,0000000	2,90
TOTAL MATERIAL					12,00
VALOR SEM ENCARGOS:					35,95
VALOR ENCARGOS (87,01%):					3,11
VALOR COM ENCARGOS:					39,06

A.I.L CONSTRUTORA LTDA-ME
CNPJ: 15.621.138/0001-85

Fco. Pinto de Macedo Junior
SÓCIO ADMINISTRADOR

A.I.L Construtora Ltda
CNPJ: 15.621.138/0001-85

Francisco Pereira de Sousa
Engº Civil CREA RN 2637-D



A.I.L. CONSTRUTORA LTDA - ME

CNPJ: 15.621.138/0001-85 RUA AUGUSTO DIAS DE OLIVEIRA, 815 - NOVO JUAZEIRO - JUAZEIRO DO NORTE - CE CEP: 63.031.760 - TEL.(88) 88148443.



5.7. C1970 - PORTA DE FERRO EM CHAPA (M2)

ANALISE DE CUSTOS	FORNTE	UNID	QUANTIDADE	PREÇO UNITÁRIO	TOTAL
17381	FERRUGEM	SEINFRA	H	3,0000000	13,44
12543	SEINFRA	SEINFRA	II	0,0500000	0,17
TOTAL MAT DE OBRA:					13,61
MONTAGEM					
ANALISE DE CUSTOS	FORNTE	UNID	QUANTIDADE	PREÇO UNITÁRIO	TOTAL
10109	AREIA NICKIA	SEINFRA	M3	0,0020000	44,36
10441	TAL HIDRÁTICA	SEINFRA	KG	0,4000000	0,73
10805	CIMENTO PORTLAND	SEINFRA	M3	2,0500000	0,40
11704	PORTA DE FERRO EM CHAPA DE Aço N. 14	SEINFRA	M2	1,0500000	104,80
TOTAL MATERIAL:					149,35
VALOR SEM ENCARGOS:					149,35
VALOR ENCARGOS (17,51%):					26,07
VALOR COM ENCARGOS:					175,42

5.8. C4513 - JANELA EM ALUMÍNIO ANODIZADO NATURAL/FOSCO, DE CORRER, SEM BANDEIROLA E/OU PEITORIL, SEM VIDRO - FORNECIMENTO E MONTAGEM (M2)

ANALISE DE CUSTOS	FORNTE	UNID	QUANTIDADE	PREÇO UNITÁRIO	TOTAL
18337	JANELA EM ALUMÍNIO ANODIZADO NATURAL/FOSCO DE CORRER, SEM BANDEIROLA E/OU PEITORIL, SEM VIDRO	SEINFRA	M2	1,0000000	235,95
TOTAL MATERIAL:					235,95
VALOR SEM ENCARGOS:					235,95
VALOR ENCARGOS:					0,00
VALOR COM ENCARGOS:					235,95

5.9. C1451 - GUICHÊ EM ALUMÍNIO E VIDRO TEMPERADO E=10mm (M2)

ANALISE DE CUSTOS	FORNTE	UNID	QUANTIDADE	PREÇO UNITÁRIO	TOTAL
10037	AJUDANTE	SEINFRA	H	1,5000000	10,47
11530	MONTADOR	SEINFRA	H	2,5000000	13,44
TOTAL MAT DE OBRA:					23,91
MONTAGEM					
ANALISE DE CUSTOS	FORNTE	UNID	QUANTIDADE	PREÇO UNITÁRIO	TOTAL
10113	ARGAMASSA COLANTE PRE-MISTURADA	SEINFRA	KG	3,1000000	1,20
11515	MASSAS IGAS PARA CAIXILHO DE ALUMÍNIO	SEINFRA	KG	1,3000000	0,26
11893	VIDRO 10MM MIOLO PARA 3 VIDROS (1385)	SEINFRA	LIN	2,5000000	41,40
11157	PROF. DE ALUMÍNIO PARA FORRO DE GESSO	SEINFRA	M	2,7500000	0,19
11126	VIDRO TEMPERADO 10MM INCOLOR PARA ARRABOEN	SEINFRA	M2	1,0000000	285,38
TOTAL MATERIAL:					288,23
VALOR SEM ENCARGOS:					312,14
VALOR ENCARGOS (17,51%):					54,59
VALOR COM ENCARGOS:					366,73

5.10. C2679 - VISOR COM VIDRO TEMPERADO E=6mm E MOLDURA DE ALUMÍNIO (M2)

ANALISE DE CUSTOS	FORNTE	UNID	QUANTIDADE	PREÇO UNITÁRIO	TOTAL
10037	AJUDANTE	SEINFRA	H	1,5000000	10,47
11530	MONTADOR	SEINFRA	H	2,5000000	13,44
TOTAL MAT DE OBRA:					23,91
MONTAGEM					
ANALISE DE CUSTOS	FORNTE	UNID	QUANTIDADE	PREÇO UNITÁRIO	TOTAL
10113	ARGAMASSA COLANTE PRE-MISTURADA	SEINFRA	KG	3,1000000	1,20
11515	MASSAS IGAS PARA CAIXILHO DE ALUMÍNIO	SEINFRA	KG	1,3000000	0,26
12157	PROF. DE ALUMÍNIO PARA FORRO DE GESSO	SEINFRA	M	4,0000000	0,16
TOTAL MATERIAL:					24,82

(Handwritten signatures and initials)

A.I.L. CONSTRUTORA LTDA-ME
CNPJ: 15.621.138/0001-85
Fco. Pinto de Macedo Junior
SÓCIO ADMINISTRADOR

A.I.L. Construtora Ltda
CNPJ: 15.621.138/0001-85
Francisco Pereira de Sousa
Engº Civil CREA RN 2637-D



A.I.L. CONSTRUTORA LTDA - ME

CNPJ: 15.621.138/0001-85 RUA AUGUSTO DIAS DE OLIVEIRA, 815 - NOVO JUAZEIRO - JUAZEIRO DO NORTE - CE CEP: 63.031.760 - TEL. (88) 88148443.



12259	VIDRO TEMPERADO 6MM INCOLOR PARA CAIXILHO	SEINFRA	M2	1,00000000	207,48	207,48
TOTAL MATERIAL:						248,70
VALOR SEM ENCARGOS:						272,09
VALOR ENCARGOS (87.01%):						22,96
VALOR COM ENCARGOS:						295,05

5.11. C2670 - VIDRO COMUM EM CAIXILHOS C/MASSA ESP.= 4mm, COLOCADO (M2)

MATERIAL	FORTE	UNID	COEFICIENTE	PREÇO UNITÁRIO	TOTAL	
12256	VIDRO LISO, E= 4MM(COLOCADO)	SEINFRA	M2	1,00000000	104,22	
TOTAL MATERIAL:						104,22
VALOR SEM ENCARGOS:						104,22
VALOR ENCARGOS:						0,00
VALOR COM ENCARGOS:						104,22

5.12. 1971 - PORTA DE VIDRO TEMPERADO 2 FOLHAS (1.60X2.10m E=10mm (CJ))

MATERIAL	FORTE	UNID	COEFICIENTE	PREÇO UNITÁRIO	TOTAL	
10299	BUCHA PARA PIVOTANTE DE DOBRADIÇA (1201)	SEINFRA	UN	2,60000000	5,56	
10494	CAPUCHINHO (1037)	SEINFRA	UN	1,30000000	2,80	
10856	CONTRAPLACA DE FECHADURA CENTRAL (1504)	SEINFRA	UN	1,30000000	14,48	
11034	DOBRADIÇA INFERIOR (1103)	SEINFRA	UN	2,60000000	20,17	
11036	DOBRADIÇA SUPERIOR (1101)	SEINFRA	UN	2,60000000	17,27	
11152	FECHADURA CENTRAL COM 2 CILINDROS (1521)	SEINFRA	UN	1,30000000	69,90	
11525	MOLA HIDRAULICA P/PORTA DE VIDRO (1012)	SEINFRA	UN	2,60000000	545,03	
11743	PLUXADOR CONCHA (1606)	SEINFRA	UN	2,60000000	11,58	
12160	TRINCO INFERIOR (1502)	SEINFRA	UN	2,60000000	24,66	
12258	VIDRO TEMPERADO 10MM INCOLOR PARA FERRAGENS	SEINFRA	M2	4,91400000	265,38	
TOTAL MATERIAL:						3039,18
VALOR SEM ENCARGOS:						3.039,18
VALOR ENCARGOS:						0,00
VALOR COM ENCARGOS:						3.039,18

5.13. 72120 - VIDRO TEMPERADO INCOLOR, ESPESSURA 10MM, FORNECIMENTO E INSTALACAO, INCLUSIVE MASSA PARA VEDACAO (M2)

MATERIAL	FORTE	UNID	COEFICIENTE	PREÇO UNITÁRIO	TOTAL	
110498	MASSA PARA VIDRO	SINAPI	KG	1,50000000	8,99	
110507	VIDRO TEMPERADO INCOLOR E = 10 MM, SEM COLOCACAO	SINAPI	M2	1,02000000	267,65	
TOTAL MATERIAL:						276,64
SERVIÇO	FORTE	UNID	COEFICIENTE	PREÇO UNITÁRIO	TOTAL	
88816	SERVENTE COM ENCARGOS COMPLEMENTARES	SINAPI	H	0,50000000	12,28	
88325	VIDRACEIRO COM ENCARGOS COMPLEMENTARES	SINAPI	H	0,50000000	14,50	
TOTAL SERVIÇO:						26,78
VALOR SEM ENCARGOS:						297,18
VALOR ENCARGOS (58,84%):						4,38
VALOR COM ENCARGOS:						301,82

5.1. C3006 - MADEIRAMENTO P/TELHA FIBROCIMENTO C/ REAPROVEITAMENTO (M2)

MÃO DE OBRA	FORTE	UNID	COEFICIENTE	PREÇO UNITÁRIO	TOTAL	
10041	AJUDANTE DE CARPINEIRO	SEINFRA	H	1,00000000	10,47	
10498	CARPINEIRO	SEINFRA	H	1,00000000	13,46	
TOTAL MÃO DE OBRA:						23,93
MATERIAL	FORTE	UNID	COEFICIENTE	PREÇO UNITÁRIO	TOTAL	

A.I.L. CONSTRUTORA LTDA-ME
CNPJ: 15.621.138/0001-85

Fco. Pinto de Macedo Junior
SÓCIO ADMINISTRADOR

A.I.L. Construtora Ltda
CNPJ: 15.621.138/0001-85

Francisco Pereira de Sousa
Engº Civil CREA RN 2637-D



A.I.L. CONSTRUTORA LTDA - ME

CNPJ: 15.621.138/0001-85 RUA AUGUSTO DIAS DE OLIVEIRA, 815 - NOVO JUAZEIRO - JUAZEIRO DO NORTE - CE CEP: 63.031.760 - TEL.(88) 88148443.



12410	PREÇO 3,57 x 30	SEINFRA	KG	0,17000000	9,57	0,91	
						TOTAL MATERIAL:	3,37
						VALOR SEM ENCARGOS:	13,70
						VALOR ENCARGOS (87,01%):	11,94
						VALOR COM ENCARGOS:	25,64

8.2. C2445 - TELHA DE FIBROCIMENTO ONDULADA E=6mm , INCLINAÇÃO 27% (M2)

MANO DE OBRA	FORTE	UNID.	COEFICIENTE	PREÇO UNITÁRIO	TOTAL	
10047	AJUDANTE DE TELHADISTA	SEINFRA	H	0,22000000	10,47	
12070	TELHADISTA	SEINFRA	H	0,37000000	13,40	
					TOTAL MANO DE OBRA:	23,87

MATERIAL	FORTE	UNID.	COEFICIENTE	PREÇO UNITÁRIO	TOTAL	
10853	CONJUNTO: FEDAÇÃO ELASTICA	SEINFRA	UN	1,42000000	0,48	
13573	PAPA-RUSSO COM REDESA SOB FIBRA	SEINFRA	UN	1,42000000	0,89	
1009	TELHA FIBROCIMENTO ONDULADA - 6MM	SEINFRA	M2	1,13000000	25,59	
					TOTAL MATERIAL:	26,96
					VALOR SEM ENCARGOS:	32,10
					VALOR ENCARGOS (87,01%):	2,64
					VALOR COM ENCARGOS:	34,74

8.3 C1000 - CUMEEIRA NORMAL DE FIBROCIMENTO P/TELHA ONDULADA (M)

MANO DE OBRA	FORTE	UNID.	COEFICIENTE	PREÇO UNITÁRIO	TOTAL	
10047	AJUDANTE DE TELHADISTA	SEINFRA	H	0,17000000	10,47	
12070	TELHADISTA	SEINFRA	H	0,13000000	12,40	
					TOTAL MANO DE OBRA:	22,87

MATERIAL	FORTE	UNID.	COEFICIENTE	PREÇO UNITÁRIO	TOTAL	
10924	CUMEEIRA FIBROCIMENTO NORMAL (ONDULADA)	SEINFRA	M	0,84000000	30,59	
					TOTAL MATERIAL:	53,46
					VALOR SEM ENCARGOS:	30,84
					VALOR ENCARGOS (87,01%):	1,33
					VALOR COM ENCARGOS:	32,17

8.4. C0657 - CALHA DE ALUMÍNIO DESENVOLVIMENTO DE 25cm (M)

MANO DE OBRA	FORTE	UNID.	COEFICIENTE	PREÇO UNITÁRIO	TOTAL	
10043	AJUDANTE DE ENCAMADOR	SEINFRA	H	1,00000000	10,47	
12320	ENCAMADOR	SEINFRA	H	1,00000000	13,40	
					TOTAL MANO DE OBRA:	23,87

MATERIAL	FORTE	UNID.	COEFICIENTE	PREÇO UNITÁRIO	TOTAL	
10447	CALHA DE ALUMÍNIO DESENVOLVIMENTO DE 25CM	SEINFRA	M	1,03000000	14,89	
11725	PREÇO 15X15	SEINFRA	KG	0,18000000	0,93	
11784	REBITE	SEINFRA	KG	0,04000000	30,05	
					TOTAL MATERIAL:	45,87
					VALOR SEM ENCARGOS:	29,87
					VALOR ENCARGOS (87,01%):	18,13
					VALOR COM ENCARGOS:	48,00

7.1. C1779 - IMPERMEABILIZAÇÃO DE LAJES C/ MANTA ASFÁLTICA PRÉ-FABRICADA, C/ VÉU DE POLIÉSTER (M2)

MANO DE OBRA	FORTE	UNID.	COEFICIENTE	PREÇO UNITÁRIO	TOTAL
10039	AJUDANTE DE APLICADOR DE IMPERMEABILIZAÇÃO	SEINFRA	H	0,30000000	10,47
10091	APLICADOR IMPERMEABILIZAÇÃO	SEINFRA	H	0,30000000	13,40

A.I.L CONSTRUTORA LTDA-ME
 CNPJ: 15.621.138/0001-85
 Fco. Pinto de Macedo Junior
 SÓCIO ADMINISTRADOR

A.I.L Construtora Ltda
 CNPJ: 15.621.138/0001-85
 Francisco Pereira de Sousa
 Engº Civil CREA RN 2637-D



A.I.L. CONSTRUTORA LTDA - ME

CNPJ: 15.621.138/0001-85 RUA AUGUSTO DIAS DE OLIVEIRA, 815 - NOVO JUAZEIRO - JUAZEIRO DO NORTE - CE CEP: 63.031.760 - TEL. (88) 88148443.



				TOTAL MAD DE OBRAS		TOTAL
MATERIAL		FONTE	UNID	COEFICIENTE	PREÇO UNITÁRIO	TOTAL
15446	ASFALTO MODIFICADO	SEM-FRA	KG	2,0000000	2,00	4,00
12099	TINTA PRIMAVERA	SEM-FRA	L	0,6100000	1,63	1,10
12251	MEL DE POMESTER	SEM-FRA	M2	1,1000000	12,00	13,10
TOTAL MATERIAL						18,10
VALOR SEM ENCARGOS:						18,10
VALOR ENCARGOS (87,01%):						15,74
VALOR COM ENCARGOS:						33,84

B.1. C0776 - CHAPISCO C/ ARGAMASSA DE CIMENTO E AREIA S/ PENEIRAR TRAÇO 1:3 ESP - S/ REDE (M2)

				TOTAL MAD DE OBRAS		TOTAL
MATERIAL		FONTE	UNID	COEFICIENTE	PREÇO UNITÁRIO	TOTAL
12993	REDEIRO	SEM-FRA	H	0,1000000	13,48	1,35
12543	SERVENTE	SEM-FRA	H	0,1000000	8,13	0,81
TOTAL MAD DE OBRAS						2,16
VALOR SEM ENCARGOS:						2,16
VALOR ENCARGOS (87,01%):						1,88
VALOR COM ENCARGOS:						4,04

B.2. C3245 - EMBOÇO C/ ARGAMASSA DE CIMENTO E AREIA S/ PENEIRAR, TRAÇO 1:6 (M2)

				TOTAL MAD DE OBRAS		TOTAL
MATERIAL		FONTE	UNID	COEFICIENTE	PREÇO UNITÁRIO	TOTAL
12993	REDEIRO	SEM-FRA	H	0,0000000	13,48	0,00
12543	SERVENTE	SEM-FRA	H	0,0000000	8,13	0,00
TOTAL MAD DE OBRAS						0,00
VALOR SEM ENCARGOS:						0,00
VALOR ENCARGOS (87,01%):						0,00
VALOR COM ENCARGOS:						0,00

B.3. C3407 - REBOCO C/ ARGAMASSA DE CIMENTO E AREIA S/ PENEIRAR, TRAÇO 1:6 (M2)

				TOTAL MAD DE OBRAS		TOTAL
MATERIAL		FONTE	UNID	COEFICIENTE	PREÇO UNITÁRIO	TOTAL
12993	REDEIRO	SEM-FRA	H	0,6000000	13,48	8,09
12543	SERVENTE	SEM-FRA	H	0,6000000	8,13	4,88
TOTAL MAD DE OBRAS						12,97
VALOR SEM ENCARGOS:						12,97
VALOR ENCARGOS (87,01%):						11,28
VALOR COM ENCARGOS:						24,25

B.4. 0777 - REVESTIMENTO CERAMICO PARA PAREDES INTERNAS COM PLACAS TIPO GRES OU SEMI-GRES DE DIMENSÕES 33X45 CM APLICADAS EM AMBIENTES DE ÁREA MAIOR QUE 1M² NA ALTURA INTEIRA DAS PAREDES. AF 09/2014 (M2)

				TOTAL MAD DE OBRAS		TOTAL
MATERIAL		FONTE	UNID	COEFICIENTE	PREÇO UNITÁRIO	TOTAL
00173	ARGAMASSA DE CIMENTO E AREIA S/ PEN. TRAÇO 1:6	SEM-FRA	M2	0,0250000	107,51	2,69
TOTAL MAD DE OBRAS						2,69
VALOR SEM ENCARGOS:						2,69
VALOR ENCARGOS (87,01%):						2,35
VALOR COM ENCARGOS:						5,04

A.I.L. CONSTRUTORA LTDA-ME
 CNPJ: 15.621.138/0001-85
 Fcc. Pinto de Macedo Junior
 SÓCIO ADMINISTRADOR

(Handwritten signatures and initials)

A.I.L. Construtora Ltda
 CNPJ: 15.621.138/0001-85
 Francisco Pereira de Sousa
 Engº Civil CREA RN 2637-D



A.I.L. CONSTRUTORA LTDA - ME

CNPJ: 15.621.138/0001-85 RUA AUGUSTO DIAS DE OLIVEIRA, 815 -NOVO JUAZEIRO - JUAZEIRO DO NORTE - CE CEP: 63.031.760 - TEL.(88) 88148443.



QUANTIDADE	DESCRIÇÃO	UNID.	COEFICIENTE	PREÇO UNITÁRIO	TOTAL
00000536	REVESTIMENTO EM CERAMICA ESMALTADA EXTRA, PEI MENOR OU IGUAL A 3, FORMATO MENOR OU IGUAL A 20x25 CM2	SINAPI	M2	1,08000000	28,56
00001381	ARGAMASSA COLANTE AC.1 PARA CERAMICAS	SINAPI	KG	6,14000000	2,31
00034357	REJUNTE COLORIDO, CIMENTICIO	SINAPI	KG	0,22000000	0,54
TOTAL MATERIAL:					31,41
SERVICO	DESCRIÇÃO	UNID.	COEFICIENTE	PREÇO UNITÁRIO	TOTAL
88256	AZULEJISTA OU LADRILHISTA COM ENCARGOS COMPLEMENTARES	SINAPI	H	0,66000000	9,94
88316	SERVEnte COM ENCARGOS COMPLEMENTARES	SINAPI	H	0,36000000	4,42
TOTAL SERVIÇO:					14,36
VALOR SEM ENCARGOS:					41,00
VALOR ENCARGOS (88,66%):					4,77
VALOR COM ENCARGOS:					45,77

8.5. C4431 - CERÂMICA ESMALTADA C/ ARG. CIMENTO E AREIA ATÉ 10x10cm (100 cm²) - DECORATIVA P/ PAREDE (M2)						
MAO DE OBRA	DESCRIÇÃO	UNID.	COEFICIENTE	PREÇO UNITÁRIO	TOTAL	
328	LADRILHISTA	SEINFRA	H	1,40000000	18,48	
12543	SERVEnte	SEINFRA	H	1,40000000	12,78	
TOTAL MAO DE OBRA:					31,83	
MATERIAL	DESCRIÇÃO	UNID.	COEFICIENTE	PREÇO UNITÁRIO	TOTAL	
16497	CERÂMICA ESMALTADA DIMENSÕES ATÉ 10x10cm (100 cm²) - DECORATIVA	SEINFRA	M2	1,10000000	32,09	
TOTAL MATERIAL:					32,09	
SERVICO	DESCRIÇÃO	UNID.	COEFICIENTE	PREÇO UNITÁRIO	TOTAL	
C4429	ARGAMASSA DE CIMENTO E AREIA PEN. TRAÇO 1:5	SEINFRA	M3	0,02000000	9,27	
TOTAL SERVIÇO:					8,82	
VALOR SEM ENCARGOS:					56,07	
VALOR ENCARGOS (87,01%):					17,47	
VALOR COM ENCARGOS:					73,54	

8.6. C1102 - REJUNTAMENTO C/ ARG. PRÉ-FABRICADA, JUNTA ATÉ 2mm EM CERÂMICA, ATÉ 10x10 cm (100 cm²) - DECORATIVA (PAREDE/PISO) (M2)						
MAO DE OBRA	DESCRIÇÃO	UNID.	COEFICIENTE	PREÇO UNITÁRIO	TOTAL	
11328	LADRILHISTA	SEINFRA	H	0,23000000	3,10	
12543	SERVEnte	SEINFRA	H	0,23000000	2,10	
TOTAL MAO DE OBRA:					5,20	
MATERIAL	DESCRIÇÃO	UNID.	COEFICIENTE	PREÇO UNITÁRIO	TOTAL	
14118	ARGAMASSA PRÉ-FABRICADA PARA REJUNTAMENTO	SEINFRA	KG	0,66100000	1,75	
TOTAL MATERIAL:					1,75	
VALOR SEM ENCARGOS:					4,53	
VALOR ENCARGOS (87,01%):					2,42	
VALOR COM ENCARGOS:					6,95	

8.7. C0781 - CHAPISCO C/ ARGAMASSA DE CIMENTO E AREIA S/ PENEIRAR TRAÇO 1:4 P/ TETO (M2)						
MAO DE OBRA	DESCRIÇÃO	UNID.	COEFICIENTE	PREÇO UNITÁRIO	TOTAL	
12391	PEDREIRO	SEINFRA	H	0,25000000	3,37	
12543	SERVEnte	SEINFRA	H	0,25000000	2,28	
TOTAL MAO DE OBRA:					5,65	
SERVICO	DESCRIÇÃO	UNID.	COEFICIENTE	PREÇO UNITÁRIO	TOTAL	
C0171	ARGAMASSA DE CIMENTO E AREIA S/PEN. TRAÇO 1:4	SEINFRA	M3	0,00600000	1,93	
TOTAL SERVIÇO:					1,93	
VALOR SEM ENCARGOS:					4,68	
VALOR ENCARGOS (87,01%):					2,89	

(Handwritten signatures and initials)

A.I.L. CONSTRUTORA LTDA-ME
CNPJ: 15.621.138/0001-85

Fco. Pinto de Macedo Junior
SÓCIO ADMINISTRADOR

CNPJ: 15.621.138/0001-85

Fco. Pinto de Macedo Junior
SÓCIO ADMINISTRADOR

A.I.L. Construtora Ltda
CNPJ: 15.621.138/0001-85

Francisco Pereira de Sousa
Engº Civil CREA RN 2637-D

CNPJ: 15.621.138/0001-85

Francisco Pereira de Sousa



A.I.L. CONSTRUTORA LTDA - ME

CNPJ: 15.621.138/0001-85 RUA AUGUSTO DIAS DE OLIVEIRA, 815 - NOVO JUAZEIRO - JUAZEIRO DO NORTE - CE CEP: 63.031.760 - TEL.(88) 88148443.



VALOR ENCARGOS (87.01%):	3,90
VALOR COM ENCARGOS:	18,00

8.3. 87251 - REVESTIMENTO CERÂMICO PARA PISO COM PLACAS TIPO GRES DE DIMENSÕES 45X45 CM APLICADA EM AMBIENTES DE ÁREA MAIOR QUE 10 M². AF 06/2014 (M2)

QUANTIDADE	UNID.	CONDIÇÃO	PREÇO UNITÁRIO	TOTAL
00001200	M2	0.40000000	18,00	17,80
00001201	M2	0.14000000	0,20	0,31
00001207	M2	0.18000000	1,47	0,47
TOTAL MATERIAL				18,57
QUANTIDADE	UNID.	CONDIÇÃO	PREÇO UNITÁRIO	TOTAL
88756	H	0.20000000	1,62	1,62
88316	H	0.18000000	1,84	1,84
TOTAL SERVIÇOS				3,46
VALOR SEM ENCARGOS:				18,23
VALOR ENCARGOS (18,86%):				3,41
VALOR COM ENCARGOS:				20,15

8.4. C3446 - PISO INTERTRAVADO TIPO TIJOLINHO (19,9x10x4)cm CIMZA (M3)

QUANTIDADE	UNID.	CONDIÇÃO	PREÇO UNITÁRIO	TOTAL
12391	M3	0.40000000	8,73	8,73
12543	M3	0.75000000	8,89	8,89
TOTAL MÃO DE OBRA:				17,62
QUANTIDADE	UNID.	CONDIÇÃO	PREÇO UNITÁRIO	TOTAL
16231	UN	0.12000000	21,17	21,17
TOTAL MATERIAL				21,17
VALOR SEM ENCARGOS:				20,42
VALOR ENCARGOS (87,01%):				3,31
VALOR COM ENCARGOS:				24,74

8.5. C3410 - CALÇADA DE PROTEÇÃO EM CIMENTADO □ BASE DE CONCRETO (M3)

QUANTIDADE	UNID.	CONDIÇÃO	PREÇO UNITÁRIO	TOTAL
C1955	M3	0.14000000	81,04	81,04
C1708	M3	0.15000000	19,58	19,58
C1909	M3	0.07000000	25,23	25,23
C1915	M3	0.00900000	29,81	29,81
C2121	M3	0.50000000	7,34	7,34
C2784	M3	0.12000000	2,80	2,80
C2898	M3	0.02000000	3,75	3,75
C1911	M3	0.12000000	1,86	1,86
TOTAL SERVIÇOS				168,50
VALOR SEM ENCARGOS:				117,28
VALOR ENCARGOS (87,01%):				49,81
VALOR COM ENCARGOS:				149,89

8.6. C1869 - PEITORIL DE GRANITO L= 15 cm (M)

QUANTIDADE	UNID.	CONDIÇÃO	PREÇO UNITÁRIO	TOTAL
12391	M	0.50000000	8,73	8,73
12543	M	0.20000000	8,73	8,73

(Handwritten signatures and initials)

A.I.L. CONSTRUTORA LTDA-ME
 CNPJ: 15.621.138/0001-85
 Fco. Pinto de Macedo Junior
 SÓCIO ADMINISTRADOR

A.I.L. Construtora Ltda
 CNPJ: 15.621.138/0001-85
 Francisco Pereira de Sousa
 Engº Civil CREA RN 2637-D



A.I.L. CONSTRUTORA LTDA - ME

CNPJ: 15.621.138/0001-85 RUA AUGUSTO DIAS DE OLIVEIRA, 815 - NOVO JUAZEIRO - JUAZEIRO DO NORTE - CE CEP: 63.031.760 - TEL. (88) 88148443.



TOTAL MÃO DE OBRA:						9,34
MATERIAL	QUANTIDADE	UNIDADE	COEFICIENTE	PREÇO UNITÁRIO	TOTAL	
11610	REFORÇO DE GRANITO 15CM	SEINFRA	M	1,0000000	38,80	38,80
TOTAL MATERIAL:						38,80
SERVIÇO	QUANTIDADE	UNIDADE	COEFICIENTE	PREÇO UNITÁRIO	TOTAL	
0197	ARGAMASSA MISTA DE CIMENTO CAL, AREIA E PEN. TRAÇO 1:1:4	SEINFRA	M3	0,0077180	451,36	1,89
TOTAL SERVIÇO:						1,89
VALOR SEM ENCARGOS:						40,69
VALOR ENCARGOS (87,81%):						3,58
VALOR COM ENCARGOS:						44,27

9.7. C2284 - SOLEIRA DE GRANITO L= 15cm (M)

TOTAL MÃO DE OBRA:						9,41
MATERIAL	QUANTIDADE	UNIDADE	COEFICIENTE	PREÇO UNITÁRIO	TOTAL	
0391	PEDREIRO	SEINFRA	H	0,5000000	13,48	6,74
0540	SERVENTE	SEINFRA	F	0,2000000	31,13	6,23
TOTAL MATERIAL:						12,97
SERVIÇO	QUANTIDADE	UNIDADE	COEFICIENTE	PREÇO UNITÁRIO	TOTAL	
0197	ARGAMASSA MISTA DE CIMENTO CAL, AREIA E PEN. TRAÇO 1:1:4	SEINFRA	M3	0,0077180	451,36	1,89
TOTAL SERVIÇO:						1,89
VALOR SEM ENCARGOS:						14,86
VALOR ENCARGOS (87,81%):						1,30
VALOR COM ENCARGOS:						16,16

A.I.L.

10.1. C2166 - REGISTRO DE GAVETA C/CANOPLA CROMADA D= 20mm (3/4") (UN)

TOTAL MÃO DE OBRA:						54,88
MATERIAL	QUANTIDADE	UNIDADE	COEFICIENTE	PREÇO UNITÁRIO	TOTAL	
10043	AJUDANTE DE INSTALADOR	SEINFRA	H	0,8100000	51,47	5,14
12320	ENCANADOR	SEINFRA	H	0,8100000	13,46	6,27
TOTAL MATERIAL:						11,41
SERVIÇO	QUANTIDADE	UNIDADE	COEFICIENTE	PREÇO UNITÁRIO	TOTAL	
1180	PIÇA DE VEDAÇÃO	SEINFRA	M	0,0000000	0,37	0,34
306	REGISTRO DE GAVETA CROMADA 20MM (3/4")	SEINFRA	UN	1,0000000	52,98	52,98
TOTAL SERVIÇO:						53,32
VALOR SEM ENCARGOS:						64,73
VALOR ENCARGOS (87,81%):						5,70
VALOR COM ENCARGOS:						70,43

10.2. C2172 - REGISTRO DE PRESSÃO C/CANOPLA CROMADA D= 20mm (3/4") (UN)

TOTAL MÃO DE OBRA:						54,88
MATERIAL	QUANTIDADE	UNIDADE	COEFICIENTE	PREÇO UNITÁRIO	TOTAL	
10043	AJUDANTE DE ENCANADOR	SEINFRA	H	0,8100000	10,47	8,14
12320	ENCANADOR	SEINFRA	H	0,8100000	13,46	8,21
TOTAL MATERIAL:						18,35
SERVIÇO	QUANTIDADE	UNIDADE	COEFICIENTE	PREÇO UNITÁRIO	TOTAL	
1180	PIÇA DE VEDAÇÃO	SEINFRA	M	0,0000000	0,37	0,34
11811	REGISTRO DE PRESSÃO CROMADA 20MM (3/4")	SEINFRA	UN	1,0000000	51,64	51,64
TOTAL SERVIÇO:						52,01
VALOR SEM ENCARGOS:						70,36
VALOR ENCARGOS (87,81%):						6,18
VALOR COM ENCARGOS:						76,54

A.I.L. CONSTRUTORA LTDA-ME
CNPJ: 15.621.138/0001-85

Fco. Pinto de Macedo Junior
SÓCIO ADMINISTRADOR

A.I.L. Construtora Ltda
CNPJ: 15.621.138/0001-85

Francisco Pereira de Sousa
Engº Civil CREA RN 2637-D



A.I.L. CONSTRUTORA LTDA - ME

CNPJ: 15.621.138/0001-85 RUA AUGUSTO DIAS DE OLIVEIRA, 815 -NOVO JUAZEIRO - JUAZEIRO DO NORTE - CE CEP: 63.031.760 - TEL.(88) 88148443.



VALOR ENCARGOS (87.01%):	6,80
VALOR COM ENCARGOS:	66,39

10.3. C1525 - JOELHO 90 PVC SOLD./ROSCA. D= 20mmX1/2" (UN)

MAQUILAGEM	DESCRIÇÃO	QUANTIDADE	UNID.	COEFICIENTE	PREÇO UNITÁRIO	TOTAL
10043	AJUDANTE DE ENCAMADOR	1	H	0,2600000	13,47	13,47
12320	ENCAMADOR	1	H	2,2000000	13,48	26,95
TOTAL MAQ DE OBRAS:						40,90
MATERIAL	DESCRIÇÃO	QUANTIDADE	UNID.	COEFICIENTE	PREÇO UNITÁRIO	TOTAL
10026	ADESIVO PARA TUBO DE PVC RIGIDO	1	KG	0,0000000	36,01	36,01
11180	FITA DE VEDAÇÃO	1	M	0,3100000	0,37	0,37
11302	JOELHO PVC 90 DAVELE/ROSCA DE 20X1/2"	1	UN	1,0000000	1,99	1,99
11888	SOLUÇÃO LIMPADORA PARA PVC RIGIDO	1	L	0,0000000	28,34	28,34
TOTAL MATERIAL:						66,71
VALOR SEM ENCARGOS:						107,61
VALOR ENCARGOS (87,01%):						9,78
VALOR COM ENCARGOS:						117,39

10.4. C1560 - JOELHO REDUÇÃO PVC SOLD./ROSCA. D=25mmX1/2" (UN)

MAQUILAGEM	DESCRIÇÃO	QUANTIDADE	UNID.	COEFICIENTE	PREÇO UNITÁRIO	TOTAL
10043	AJUDANTE DE ENCAMADOR	1	H	0,2600000	13,47	13,47
12320	ENCAMADOR	1	H	2,2000000	13,48	26,95
TOTAL MAQ DE OBRAS:						40,42
MATERIAL	DESCRIÇÃO	QUANTIDADE	UNID.	COEFICIENTE	PREÇO UNITÁRIO	TOTAL
10026	ADESIVO PARA TUBO DE PVC RIGIDO	1	KG	0,0000000	36,01	36,01
11180	FITA DE VEDAÇÃO	1	M	0,3100000	0,37	0,37
11300	JOELHO REDUÇÃO PVC SOLD./ROSCA DE 25X1/2"	1	UN	1,0000000	1,94	1,94
11888	SOLUÇÃO LIMPADORA PARA PVC RIGIDO	1	L	0,0000000	28,34	28,34
TOTAL MATERIAL:						66,66
VALOR SEM ENCARGOS:						107,08
VALOR ENCARGOS (87,01%):						9,31
VALOR COM ENCARGOS:						116,39

10.5. C1739 - LUYA PVC SOLD./ROSCA. D=25mmX3/4" (UN)

MAQUILAGEM	DESCRIÇÃO	QUANTIDADE	UNID.	COEFICIENTE	PREÇO UNITÁRIO	TOTAL
10043	AJUDANTE DE ENCAMADOR	1	H	0,2600000	13,47	13,47
12320	ENCAMADOR	1	H	2,2000000	13,48	26,95
TOTAL MAQ DE OBRAS:						40,42
MATERIAL	DESCRIÇÃO	QUANTIDADE	UNID.	COEFICIENTE	PREÇO UNITÁRIO	TOTAL
10026	ADESIVO PARA TUBO DE PVC RIGIDO	1	KG	0,0000000	36,01	36,01
11180	FITA DE VEDAÇÃO	1	M	0,3100000	0,37	0,37
11449	LUYA PVC 50 DAVELE/ROSCA DE 25X3/4"	1	UN	1,0000000	1,12	1,12
11888	SOLUÇÃO LIMPADORA PARA PVC RIGIDO	1	L	0,0000000	28,34	28,34
TOTAL MATERIAL:						65,84
VALOR SEM ENCARGOS:						106,84
VALOR ENCARGOS (87,01%):						9,55
VALOR COM ENCARGOS:						116,39

10.6. C1559 - JOELHO PVC SOLD. AZUL D=25mmX3/4" (UN)

MAQUILAGEM	DESCRIÇÃO	QUANTIDADE	UNID.	COEFICIENTE	PREÇO UNITÁRIO	TOTAL
------------	-----------	------------	-------	-------------	----------------	-------

A.I.L. CONSTRUTORA LTDA-ME
CNPJ: 15.621.138/0001-85

Fco. Pinto de Macedo Junior
SÓCIO ADMINISTRADOR

A.I.L. Construtora Ltd.
CNPJ: 15.621.138/0001-85

Francisco Pereira de Sous
Engº Civil CREA RN 2637-I



A.I.L. CONSTRUTORA LTDA - ME

CNPJ: 15.621.138/0001-85 RUA AUGUSTO DIAS DE OLIVEIRA, 815 -NOVO JUAZEIRO - JUAZEIRO DO NORTE - CE CEP: 63.031.760 - TEL.(88) 88148443.



MATERIAL	FORTE	UNID	COEFICIENTE	PREÇO UNITÁRIO	TOTAL	
10043	AJUDANTE DE ENCANADOR	SEINFRA	H	0,18000000	10,47	1,88
12320	ENCANADOR	SEINFRA	H	0,18000000	13,46	2,42
TOTAL MAO DE OBRA:					4,31	
10026	ADESIVO PARA TUBO DE PVC RIGIDO	SEINFRA	KG	0,00250000	36,91	0,09
11180	FITA DE VEDAÇÃO	SEINFRA	M	0,39000000	0,37	0,14
11301	JOELHO PVC SOLD.AZUL DE 25X3/4"	SEINFRA	UN	1,00000000	5,11	5,11
11888	SOLUÇÃO LIMPADORA PARA PVC RIGIDO	SEINFRA	L	0,00400000	26,34	0,11
TOTAL MATERIAL:					6,40	
VALOR SEM ENCARGOS:					7,76	
VALOR ENCARGOS (87.01%):					2,00	
VALOR COM ENCARGOS:					9,76	

10.7. C1562 - JOELHO REDUÇÃO PVC SOLD. AZUL D=25mm (1/2") (UN)

MATERIAL	FORTE	UNID	COEFICIENTE	PREÇO UNITÁRIO	TOTAL	
10043	AJUDANTE DE ENCANADOR	SEINFRA	H	0,18000000	10,47	1,88
12320	ENCANADOR	SEINFRA	H	0,18000000	13,46	2,42
TOTAL MAO DE OBRA:					4,31	
10026	ADESIVO PARA TUBO DE PVC RIGIDO	SEINFRA	KG	0,00250000	36,91	0,09
11180	FITA DE VEDAÇÃO	SEINFRA	M	0,31000000	0,37	0,11
11306	JOELHO REDUÇÃO PVC SOLD.AZUL DE 25X1/2"	SEINFRA	UN	1,00000000	3,76	3,76
11888	SOLUÇÃO LIMPADORA PARA PVC RIGIDO	SEINFRA	L	0,00400000	26,34	0,11
TOTAL MATERIAL:					4,97	
VALOR SEM ENCARGOS:					6,38	
VALOR ENCARGOS (87.01%):					2,00	
VALOR COM ENCARGOS:					8,38	

10.8. C0952 - COTOVELO PVC SOLD. MARRON D=20mm (1/2") (UN)

MATERIAL	FORTE	UNID	COEFICIENTE	PREÇO UNITÁRIO	TOTAL	
10043	AJUDANTE DE ENCANADOR	SEINFRA	H	0,18000000	10,47	1,88
12320	ENCANADOR	SEINFRA	H	0,18000000	13,46	2,42
TOTAL MAO DE OBRA:					4,31	
10026	ADESIVO PARA TUBO DE PVC RIGIDO	SEINFRA	KG	0,00250000	36,91	0,18
10883	COTOVELO PVC SOLD. AVEL DE 20MM	SEINFRA	UN	1,30000000	0,58	0,58
11888	SOLUÇÃO LIMPADORA PARA PVC RIGIDO	SEINFRA	L	0,00400000	26,34	0,05
TOTAL MATERIAL:					5,61	
VALOR SEM ENCARGOS:					3,12	
VALOR ENCARGOS (87.01%):					2,00	
VALOR COM ENCARGOS:					5,12	

10.9. C0953 - COTOVELO PVC SOLD. MARRON D=25mm (3/4") (UN)

MATERIAL	FORTE	UNID	COEFICIENTE	PREÇO UNITÁRIO	TOTAL	
10043	AJUDANTE DE ENCANADOR	SEINFRA	H	0,18000000	10,47	1,88
12320	ENCANADOR	SEINFRA	H	0,18000000	13,46	2,42
TOTAL MAO DE OBRA:					4,31	
10026	ADESIVO PARA TUBO DE PVC RIGIDO	SEINFRA	KG	0,00250000	36,91	0,22
10884	COTOVELO PVC SOLD. AVEL DE 25MM	SEINFRA	UN	1,30000000	0,77	0,77

A.I.L CONSTRUTORA LTDA-ME
 CNPJ: 15.621.138/0001-85
 Fco. Pinto de Macedo Junior
 SÓCIO ADMINISTRADOR

A.I.L Construtora Ltda
 CNPJ: 15.621.138/0001-85
 Francisco Pereira de Sousa
 Engº Civil CREA RN 2637-D



A.I.L. CONSTRUTORA LTDA - ME

CNPJ: 15.621.138/0001-85 RUA AUGUSTO DIAS DE OLIVEIRA, 815 -NOVO JUAZEIRO - JUAZEIRO DO NORTE - CE CEP: 63.031.760 - TEL.(88) 88148443.



ITEM	DESCRIÇÃO	UNID	QUANTIDADE	PREÇO UNITÁRIO	TOTAL
10043	SOLUÇÃO LIMPADORA PARA PVC RIGIDO	L	0,0020000	26,34	0,05
12320	ENCANADOR	H	0,0000000	13,46	0,00
TOTAL MATERIAL:					1,05
VALOR SEM ENCARGOS:					3,38
VALOR ENCARGOS (87,01%):					2,00
VALOR COM ENCARGOS:					5,38

10.10. C0956 - COTOVELO PVC SOLD. MARROM D=50mm (1 1/2") (UN)

ITEM	DESCRIÇÃO	UNID	QUANTIDADE	PREÇO UNITÁRIO	TOTAL
10043	AJUDANTE DE ENCANADOR	H	0,0020000	10,47	2,09
12320	ENCANADOR	H	0,0000000	13,46	0,00
TOTAL MÃO DE OBRA:					2,09
TOTAL MATERIAL:					5,38
VALOR SEM ENCARGOS:					8,08
VALOR ENCARGOS (87,01%):					3,12
VALOR COM ENCARGOS:					12,20

10.11. C0019 - ADAPTADOR PVC SOLD. FLANGES LIVRES P/CX. D'ÁGUA 20mm (1/2") (UN)

ITEM	DESCRIÇÃO	UNID	QUANTIDADE	PREÇO UNITÁRIO	TOTAL
10043	AJUDANTE DE ENCANADOR	H	0,0020000	10,47	0,21
12320	ENCANADOR	H	0,0000000	13,46	1,21
TOTAL MÃO DE OBRA:					1,42
TOTAL MATERIAL:					8,49
VALOR SEM ENCARGOS:					10,71
VALOR ENCARGOS (87,01%):					7,09
VALOR COM ENCARGOS:					17,80

10.12. C0023 - ADAPTADOR PVC SOLD. FLANGES LIVRES P/CX. D'ÁGUA 50mm (1 1/2") (UN)

ITEM	DESCRIÇÃO	UNID	QUANTIDADE	PREÇO UNITÁRIO	TOTAL
10043	AJUDANTE DE ENCANADOR	H	0,1400000	10,47	1,47
12320	ENCANADOR	H	0,1400000	13,46	1,88
TOTAL MÃO DE OBRA:					3,35
TOTAL MATERIAL:					34,79
VALOR SEM ENCARGOS:					38,97
VALOR ENCARGOS (87,01%):					1,99
VALOR COM ENCARGOS:					40,96

A.I.L. CONSTRUTORA LTDA-ME
 CNPJ: 15.621.138/0001-85
 Fco. Pinto de Macedo Junior
 SÓCIO ADMINISTRADOR

A.I.L. Construtora Ltda
 CNPJ: 15.621.138/0001-85
 Francisco Pereira de Sousa
 Engº Civil CREA RN 2637-D



A.I.L. CONSTRUTORA LTDA - ME

CNPJ: 15.621.138/0001-85 RUA AUGUSTO DIAS DE OLIVEIRA, 815 - NOVO JUAZEIRO - JUAZEIRO DO NORTE - CE CEP: 63.031.760 - TEL.(88) 88148443.



10.13. C3653 - ADAPTADOR PVC P/ REGISTRO 25mm (3/4") (UN)						
QUANTIDADE	DESCRIÇÃO	FORNTE	UNID.	COMPRIMENTO	PREÇO UNITÁRIO	TOTAL
10043	AJUDANTE DE ENCANADOR	SEINFRA	H	0,0600000	10,47	0,64
12320	ENCANADOR	SEINFRA	H	0,0800000	15,45	1,24
TOTAL MÃO DE OBRA:						1,88
MATERIAL						
QUANTIDADE	DESCRIÇÃO	FORNTE	UNID.	COMPRIMENTO	PREÇO UNITÁRIO	TOTAL
10026	ADESIVO PARA TUBO DE PVC RIGIDO	SEINFRA	KG	0,0050000	38,91	0,19
11180	FITA DE MEDIDAÇÃO	SEINFRA	M	0,2000000	0,37	0,07
16722	ADAPTADOR PVC REGISTRO 25MM (3/4")	SEINFRA	UN	0,0000000	0,07	0,07
TOTAL MATERIAL:						0,33
VALOR SEM ENCARGOS:						2,21
VALOR ENCARGOS (87,01%):						1,96
VALOR COM ENCARGOS:						4,17

10.14. C0492 - BUCHA REDUÇÃO PVC ROSCAVEL D=1 1/2"X3/4" (UN)						
QUANTIDADE	DESCRIÇÃO	FORNTE	UNID.	COMPRIMENTO	PREÇO UNITÁRIO	TOTAL
10043	AJUDANTE DE ENCANADOR	SEINFRA	H	0,1400000	10,47	1,47
12320	ENCANADOR	SEINFRA	H	0,1800000	13,45	2,42
TOTAL MÃO DE OBRA:						3,89
MATERIAL						
QUANTIDADE	DESCRIÇÃO	FORNTE	UNID.	COMPRIMENTO	PREÇO UNITÁRIO	TOTAL
10408	BUCHA REDUÇÃO PVC ROSCAVEL D=1 1/2"X3/4"	SEINFRA	UN	1,0000000	3,27	3,27
11180	FITA DE MEDIDAÇÃO	SEINFRA	M	1,1000000	0,37	0,41
TOTAL MATERIAL:						3,68
VALOR SEM ENCARGOS:						7,57
VALOR ENCARGOS (87,01%):						6,59
VALOR COM ENCARGOS:						14,16

A.I.L.

10.15. C2408 - TÊ REDUÇÃO PVC SOLD. MARROM D=50X25mm (1 1/2"X3/4") (UN)						
QUANTIDADE	DESCRIÇÃO	FORNTE	UNID.	COMPRIMENTO	PREÇO UNITÁRIO	TOTAL
10043	AJUDANTE DE ENCANADOR	SEINFRA	H	0,2000000	10,47	2,10
12320	ENCANADOR	SEINFRA	H	0,2600000	15,88	4,14
TOTAL MÃO DE OBRA:						6,24
MATERIAL						
QUANTIDADE	DESCRIÇÃO	FORNTE	UNID.	COMPRIMENTO	PREÇO UNITÁRIO	TOTAL
10026	ADESIVO PARA TUBO DE PVC RIGIDO	SEINFRA	KG	0,0170000	38,91	0,66
11188	SOLUÇÃO LIMPADORA PARA PVC RIGIDO	SEINFRA	L	0,0200000	25,34	0,51
12023	TÊ REDUÇÃO PVC SOLDADAVEL DE 50X25MM	SEINFRA	UN	1,2000000	4,88	5,89
TOTAL MATERIAL:						7,06
VALOR SEM ENCARGOS:						13,30
VALOR ENCARGOS (87,01%):						11,58
VALOR COM ENCARGOS:						24,88

10.16. C2381 - TÊ PVC SOLD. MARROM D= 25mm (3/4") (UN)						
QUANTIDADE	DESCRIÇÃO	FORNTE	UNID.	COMPRIMENTO	PREÇO UNITÁRIO	TOTAL
10043	AJUDANTE DE ENCANADOR	SEINFRA	H	0,1500000	10,47	1,57
12320	ENCANADOR	SEINFRA	H	0,1900000	13,45	2,56
TOTAL MÃO DE OBRA:						4,13
MATERIAL						
QUANTIDADE	DESCRIÇÃO	FORNTE	UNID.	COMPRIMENTO	PREÇO UNITÁRIO	TOTAL
10026	ADESIVO PARA TUBO DE PVC RIGIDO	SEINFRA	KG	0,0040000	38,91	0,16
11555	SOLUÇÃO LIMPADORA PARA PVC RIGIDO	SEINFRA	L	0,0030000	25,34	0,08
TOTAL MATERIAL:						0,24
VALOR SEM ENCARGOS:						4,37
VALOR ENCARGOS (87,01%):						3,80
VALOR COM ENCARGOS:						8,17

(Handwritten signatures and initials)

A.I.L. CONSTRUTORA LTDA-ME
CNPJ: 15.621.138/0001-85

Fco. Pinto de Macedo Junior
SÓCIO ADMINISTRADOR

A.I.L. Construtora Ltda
CNPJ: 15.621.138/0001-85

Francisco Pereira de Sousa
Engº Civil CREA RN 2637-D



A.I.L. CONSTRUTORA LTDA - ME

CNPJ: 15.621.138/0001-85 RUA AUGUSTO DIAS DE OLIVEIRA, 815 -NOVO JUAZEIRO - JUAZEIRO DO NORTE - CE CEP: 63.031.760 - TEL.(88) 88148443.



ITEM	DESCRIÇÃO	UNID.	QUANTIDADE	PREÇO UNITÁRIO	TOTAL
11972	TÊ PVC SOLDÁVEL 25MM	SEINFRA	UN	1,0000000	0,37
TOTAL MATERIAL:					1,38
VALOR SEM ENCARGOS:					1,02
VALOR ENCARGOS (87,01%):					0,36
VALOR COM ENCARGOS:					1,38

10.17. C2384 - TÊ PVC SOLD. MARROM D= 50mm (1 1/2") (UN)

ITEM	DESCRIÇÃO	UNID.	QUANTIDADE	PREÇO UNITÁRIO	TOTAL
11972	TÊ PVC SOLDÁVEL 50MM	SEINFRA	UN	1,0000000	5,00
TOTAL MATERIAL:					7,08
VALOR SEM ENCARGOS:					10,37
VALOR ENCARGOS (87,01%):					1,34
VALOR COM ENCARGOS:					14,27

10.18. C2615 - TUBO PVC SOLD. MARROM D= 20mm (1/2") (M)

ITEM	DESCRIÇÃO	UNID.	QUANTIDADE	PREÇO UNITÁRIO	TOTAL
11972	TUBO PVC SOLDÁVEL 20MM	SEINFRA	M	0,0000000	1,80
TOTAL MATERIAL:					1,80
VALOR SEM ENCARGOS:					2,00
VALOR ENCARGOS (87,01%):					1,00
VALOR COM ENCARGOS:					3,00

10.19. C2616 - TUBO PVC SOLD. MARROM D= 25mm (3/4") (M)

ITEM	DESCRIÇÃO	UNID.	QUANTIDADE	PREÇO UNITÁRIO	TOTAL
11972	TUBO PVC SOLDÁVEL 25MM	SEINFRA	M	0,0000000	2,30
TOTAL MATERIAL:					2,47
VALOR SEM ENCARGOS:					3,00
VALOR ENCARGOS (87,01%):					1,23
VALOR COM ENCARGOS:					4,23

10.20. C2619 - TUBO PVC SOLD. MARROM D= 50mm (1 1/2") (M)

ITEM	DESCRIÇÃO	UNID.	QUANTIDADE	PREÇO UNITÁRIO	TOTAL
11972	TUBO PVC SOLDÁVEL 50MM	SEINFRA	M	0,0000000	2,30

A.I.L. CONSTRUTORA LTDA-ME
CNPJ: 15.621.138/0001-85

Fco. Pinto de Macedo Junior
SÓCIO ADMINISTRADOR

(Handwritten signatures and initials)

A.I.L. Construtora Ltda
CNPJ: 15.621.138/0001-85

Francisco Pereira de Sousa
Engº Civil CREA RN 2637-D



A.I.L. CONSTRUTORA LTDA - ME

CNPJ: 15.621.138/0001-85 RUA AUGUSTO DIAS DE OLIVEIRA, 815 -NOVO JUAZEIRO - JUAZEIRO DO NORTE - CE CEP: 63.031.760 - TEL.(88) 88148443.



QUANTIDADE	DESCRIÇÃO	UNIDADE	COEFICIENTE	PREÇO UNITÁRIO	TOTAL	
10343	ALICANTE DE ENCANADOR	SEINFRA	H	0,3400000	3,40	
13320	ENCANADOR	SEINFRA	H	0,2400000	2,40	
TOTAL MAO DE OBRA					5,80	
MATERIAL		QUANTIDADE	UNIDADE	COEFICIENTE	PREÇO UNITÁRIO	TOTAL
10026	ADESIVO PARA TUBO DE PVC RIGIDO	SEINFRA	KG	0,0212000	28,91	0,61
11888	TUBO LIGADO UNIDRADA PARA PVC RIGIDO	SEINFRA	L	0,0485200	28,24	0,14
02035	TUBO PVC RIGIDO DE 50MM (1/2")	SEINFRA	M	1,0100000	8,85	8,85
TOTAL MATERIAL					9,60	
VALOR SEM ENCARGOS:					15,40	
VALOR ENCARGOS (87,01%):					2,87	
VALOR COM ENCARGOS:					18,27	

10.21 C0348 - BACIA DE LOUÇA BRANCA CAIXA ACOPLADA (1,80)						
QUANTIDADE	DESCRIÇÃO	UNIDADE	COEFICIENTE	PREÇO UNITÁRIO	TOTAL	
10343	ALICANTE DE ENCANADOR	SEINFRA	H	2,0000000	13,47	
13320	ENCANADOR	SEINFRA	H	1,0000000	13,45	
TOTAL MAO DE OBRA					26,92	
MATERIAL		QUANTIDADE	UNIDADE	COEFICIENTE	PREÇO UNITÁRIO	TOTAL
10173	BACIA LOUÇA BRANCA PARA CAIXA ACOPLADA	SEINFRA	UN	1,0000000	231,21	231,21
10301	BUCHA PLASTICA WMM	SEINFRA	UN	1,0000000	0,18	0,18
10406	CAIXA ACOPLADA DE LOUÇA BRANCA PARA BACIA	SEINFRA	UN	1,0000000	147,29	147,29
11091	EMGATE CROMADO	SEINFRA	UN	1,0000000	15,20	15,20
11180	PIRA DE VEDAÇÃO	SEINFRA	M	0,5000000	0,37	0,21
11570	PANAFUSO CROMADO P/VEDAÇÃO SANITARIO	SEINFRA	UN	2,0000000	2,46	4,92
11925	TAMPA PLÁSTICA PARA BACIA	SEINFRA	UN	1,0000000	20,17	20,17
TOTAL MATERIAL					418,18	
VALOR SEM ENCARGOS:					445,10	
VALOR ENCARGOS (87,01%):					23,27	
VALOR COM ENCARGOS:					468,37	

10.22 C4088 - BANCADA DE GRANITO CINZA E=2cm (M2)						
QUANTIDADE	DESCRIÇÃO	UNIDADE	COEFICIENTE	PREÇO UNITÁRIO	TOTAL	
12591	REDEIRO	SEINFRA	H	1,0000000	18,48	
12584	SERVENTE	SEINFRA	H	2,0000000	0,13	
TOTAL MAO DE OBRA					18,61	
MATERIAL		QUANTIDADE	UNIDADE	COEFICIENTE	PREÇO UNITÁRIO	TOTAL
10100	AREIA GROSSA	SEINFRA	M3	0,0000000	48,25	0,00
10805	CIMENTO PORTLAND	SEINFRA	KG	0,0000000	3,48	1,54
17893	BANCADA DE GRANITO CINZA POLIDO E=2cm	SEINFRA	M2	1,0000000	183,76	183,76
TOTAL MATERIAL					185,30	
VALOR SEM ENCARGOS:					204,12	
VALOR ENCARGOS (87,01%):					18,01	
VALOR COM ENCARGOS:					222,13	

10.23 C0985 - CUBA DE INOX PARA BANCADA, COMPLETA (UN)						
QUANTIDADE	DESCRIÇÃO	UNIDADE	COEFICIENTE	PREÇO UNITÁRIO	TOTAL	
12320	ENCANADOR	SEINFRA	H	1,0000000	13,45	
TOTAL MAO DE OBRA					13,45	
MATERIAL		QUANTIDADE	UNIDADE	COEFICIENTE	PREÇO UNITÁRIO	TOTAL
10615	CUBA DE AÇO INOX	SEINFRA	UN	1,0000000	125,07	125,07

A.I.L. CONSTRUTORA LTDA-ME
CNPJ: 15.621.138/0001-85

Fco. Pinto de Macedo Junior
SÓCIO ADMINISTRADOR

A.I.L. Construtora Ltda
CNPJ: 15.621.138/0001-85

Francisco Pereira de Sousa
Engº Civil CREA RN 2637-D



A.I.L. CONSTRUTORA LTDA - ME

CNPJ: 15.621.138/0001-85 RUA AUGUSTO DIAS DE OLIVEIRA, 815 - NOVO JUAZEIRO - JUAZEIRO DO NORTE - CE CEP: 63.031.760 - TEL.(88) 88148443.



QUANTIDADE	DESCRIÇÃO	UNIDADE	ORÇAMENTO	PREÇO UNITÁRIO	TOTAL
1861	SEÃO CROMADO 1 1/4" X 1/2"	SEINFRA	UN	1,0000000	88,11
12271	VÁLVULA DE METAL 1 1/4"	SEINFRA	UN	1,0000000	17,70
TOTAL MATERIAL:					105,81
VALOR SEM ENCARGOS:					105,81
VALOR ENCARGOS (87,01%):					9,26
VALOR COM ENCARGOS:					115,07

10.24. C3513 - CHUVEIRO CROMADO C/ ARTICULAÇÃO (UN)

QUANTIDADE	DESCRIÇÃO	UNIDADE	ORÇAMENTO	PREÇO UNITÁRIO	TOTAL
18045	AJUDANTE DE ENCAIXADOR	SEINFRA	H	0,5000000	9,04
12320	ENCAIXADOR	SEINFRA	H	0,4000000	8,77
TOTAL MÃO DE OBRA:					17,81
VALOR SEM ENCARGOS:					17,81
VALOR ENCARGOS (87,01%):					1,55
VALOR COM ENCARGOS:					19,36

10.25. C3671 - CONE PARA EXPURGO EM AÇO INOX COM TAMPA E GRELHA - L=500MM X C=500MM, ALTURA ATÉ 300MM E SAÍDA D=100MM (UN)

QUANTIDADE	DESCRIÇÃO	UNIDADE	ORÇAMENTO	PREÇO UNITÁRIO	TOTAL
17351	PEDEREIRO	SEINFRA	H	1,0000000	13,46
12144	SERVANTE	SEINFRA	H	1,1500000	9,13
TOTAL MÃO DE OBRA:					22,59
VALOR SEM ENCARGOS:					22,59
VALOR ENCARGOS (87,01%):					1,97
VALOR COM ENCARGOS:					24,56

10.26. C3004 - LAVATÓRIO DE LOUÇA BRANCA S/COLUNA C/TORNEIRA DE METAL E ACESSÓRIOS - PADRÃO POPULAR (UN)

QUANTIDADE	DESCRIÇÃO	UNIDADE	ORÇAMENTO	PREÇO UNITÁRIO	TOTAL
10043	AJUDANTE DE ENCAIXADOR	SEINFRA	H	2,7500000	10,47
12320	ENCAIXADOR	SEINFRA	H	2,7500000	12,46
TOTAL MÃO DE OBRA:					22,93
VALOR SEM ENCARGOS:					22,93
VALOR ENCARGOS (87,01%):					2,00
VALOR COM ENCARGOS:					24,93

Handwritten signatures and initials.

A.I.L. CONSTRUTORA LTDA-ME
CNPJ: 15.621.138/0001-85

Fco. Pinto de Macedo Junior
SÓCIO ADMINISTRADOR

A.I.L. Construtora Ltda
CNPJ: 15.621.138/0001-85

Francisco Pereira de Sousa
Engº Civil CREA RN 2637-D



A.I.L. CONSTRUTORA LTDA - ME

CNPJ: 15.621.138/0001-85 RUA AUGUSTO DIAS DE OLIVEIRA, 815 - NOVO JUAZEIRO - JUAZEIRO DO NORTE - CE CEP: 63.031.760 - TEL.(88) 88148443.



VALOR SEM ENCARGOS:	155,41
VALOR ENCARGOS (87.01%):	30,62
VALOR COM ENCARGOS:	186,03

10.27. C2311 - TANQUE DE AÇO INOXIDÁVEL (UN)

MÃO DE OBRA	FORTE	UNID	QUANTIDADE	PREÇO UNITÁRIO	TOTAL
10043	AJUDANTE DE ENCANADOR	SEINFRA	2,00000000	10,47	21,81
12320	ENCANADOR	SEINFRA	1,00000000	13,46	13,46
TOTAL MÃO DE OBRA:					35,27

MATERIAL	FORTE	UNID	QUANTIDADE	PREÇO UNITÁRIO	TOTAL
10851	CONJUNTO SRAÇÃO P/TANQUE	SEINFRA	1,00000000	20,37	20,37
11180	FITA DE VERDAÇÃO	SEINFRA	0,75000000	0,37	0,28
11862	SIFÃO CROMADO 1 1/4" X 7'	SEINFRA	1,33000000	62,99	83,88
11945	LINHA DE AÇO INOXIDÁVEL	SEINFRA	1,25000000	204,36	255,45
12171	VÁLVULA DE METAL 2 1/4"	SEINFRA	1,50000000	27,73	41,60
TOTAL MATERIAL:					306,58
VALOR SEM ENCARGOS:					342,85
VALOR ENCARGOS (87.01%):					59,28
VALOR COM ENCARGOS:					402,13

10.28. C2504 - TORNEIRA DE PRESSÃO CROMADA LONGA P/PIA (UN)

MÃO DE OBRA	FORTE	UNID	QUANTIDADE	PREÇO UNITÁRIO	TOTAL
10043	AJUDANTE DE ENCANADOR	SEINFRA	0,25000000	10,47	2,62
12320	ENCANADOR	SEINFRA	0,25000000	13,46	3,37
TOTAL MÃO DE OBRA:					6,00

MATERIAL	FORTE	UNID	QUANTIDADE	PREÇO UNITÁRIO	TOTAL
11180	FITA DE VERDAÇÃO	SEINFRA	1,20000000	0,37	0,44
12131	TORNEIRA DE PRESSÃO CROMADA LONGA P/PIA 3/4"	SEINFRA	1,00000000	50,24	50,24
TOTAL MATERIAL:					50,68
VALOR SEM ENCARGOS:					56,68
VALOR ENCARGOS (87.01%):					4,93
VALOR COM ENCARGOS:					61,61

10.29. C2506 - TORNEIRA DE PRESSÃO P/JARDIM DE 3/4" (UN)

MÃO DE OBRA	FORTE	UNID	QUANTIDADE	PREÇO UNITÁRIO	TOTAL
10043	AJUDANTE DE ENCANADOR	SEINFRA	0,30000000	10,47	3,14
12320	ENCANADOR	SEINFRA	0,25000000	13,46	3,37
TOTAL MÃO DE OBRA:					6,51

MATERIAL	FORTE	UNID	QUANTIDADE	PREÇO UNITÁRIO	TOTAL
11180	FITA DE VERDAÇÃO	SEINFRA	1,00000000	0,37	0,37
12132	TORNEIRA DE PRESSÃO P/JARDIM DI 3/4"	SEINFRA	1,00000000	15,17	15,17
TOTAL MATERIAL:					15,54
VALOR SEM ENCARGOS:					22,05
VALOR ENCARGOS (87.01%):					1,91
VALOR COM ENCARGOS:					23,96

10.30. C1898 - PEÇAS DE APOIO DEFICIENTES C/TUBO INOX P/WC'S (M)

MÃO DE OBRA	FORTE	UNID	QUANTIDADE	PREÇO UNITÁRIO	TOTAL
11530	MONTADOR	SEINFRA	1,20000000	13,46	16,15
12391	FEDEIRO	SEINFRA	0,20000000	13,46	2,69

A.I.L CONSTRUTORA LTDA-ME
CNPJ: 15.621.138/0001-85
Fco. Pinto de Macedo Junior
SÓCIO ADMINISTRADOR

A.I.L Construtora Ltda
CNPJ: 15.621.138/0001-85
Francisco Pereira de Sousa
Engº Civil CREA RN 2637-D



A.I.L. CONSTRUTORA LTDA - ME

CNPJ: 15.621.138/0001-85 RUA AUGUSTO DIAS DE OLIVEIRA, 815 - NOVO JUAZEIRO - JUAZEIRO DO NORTE - CE CEP: 63.031.760 - TEL. (88) 88148443.



12543	SERVENTE	SEINFRA	H	0,35000000	9,13	3,20
TOTAL MAO DE OBRA:						28,02
MATERIAL	FORTE	UNID	COEFICIENTE	PREÇO UNITÁRIO	TOTAL	
10108	AREIA GROSSA	SEINFRA	M3	0,00050000	48,25	0,02
10805	CIMENTO PORTLAND	SEINFRA	KG	0,15000000	0,48	0,07
11646	PEÇAS DE APOIO DEFICIENTE C/TUBO INOX EM WC'S	SEINFRA	M	1,00000000	169,84	169,84
TOTAL MATERIAL:						189,94
VALOR SEM ENCARGOS:						180,64
VALOR ENCARGOS (87,01%):						9,32
VALOR COM ENCARGOS:						189,96

10.31. 00037105 - CAIXA D'AGUA FIBRA DE VIDRO PARA 5000 LITROS, COM TAMPAS (UN)

VALOR SEM ENCARGOS:	1.710,63
VALOR ENCARGOS:	0,00
VALOR COM ENCARGOS:	1.710,63

11.1. C3584 - CAIXA DE GORDURA/SABÃO PRÉ MOLDADA - PADRÃO POPULAR (UN)

MAO DE OBRA	FORTE	UNID	COEFICIENTE	PREÇO UNITÁRIO	TOTAL	
10043	AJUDANTE DE ENCANADOR	SEINFRA	H	0,50000000	10,47	5,24
12320	ENCANADOR	SEINFRA	H	0,50000000	13,46	6,73
TOTAL MAO DE OBRA:						11,97
MATERIAL	FORTE	UNID	COEFICIENTE	PREÇO UNITÁRIO	TOTAL	
16123	CAIXA DE GORDURA PRÉ-MOLDADA DE CIMENTO (PADRÃO MUTIRÃO)	SEINFRA	UN	1,00000000	40,35	40,35
TOTAL MATERIAL:						40,35
VALOR SEM ENCARGOS:						46,74
VALOR ENCARGOS (87,01%):						5,57
VALOR COM ENCARGOS:						52,31

11.2. 74104/001 - CAIXA DE INSPEÇÃO EM ALVENARIA DE TIJOLO MACIÇO 60X80X60CM, REVESTIDA INTERNAMENTE COM BARRA LISA (CIMENTO E AREIA, TRAÇO 1:4) E=2,0CM, COM TAMPAS PRÉ-MOLDADA DE CONCRETO E FUNDO DE CONCRETO 15MPA TIPO C - ESCAVAÇÃO E CONFEÇÃO (UN)

MATERIAL	FORTE	UNID	COEFICIENTE	PREÇO UNITÁRIO	TOTAL	
6087	TAMPA EM CONCRETO ARMADO 60X60X5CM P/CX INSPECAO/FOSSA SEPTICA	SINAPI	UN	1,00000000	20,09	20,09
0001379	CIMENTO PORTLAND COMPOSTO CP II-32	SINAPI	KG	0,80000000	0,39	0,31
007258	TIJOLO CERAMICO MACIÇO *5 X 10 X 20* CM	SINAPI	UN	75,88600000	0,23	17,58
TOTAL MATERIAL:						37,97
SERVICO	FORTE	UNID	COEFICIENTE	PREÇO UNITÁRIO	TOTAL	
87335	ARGAMASSA TRAÇO 1:2:8 (CIMENTO, CAL E AREIA MÉDIA) PARA EMBOÇO/MASSA ÚNICA/ASSENTAMENTO DE ALVENARIA DE VEDAÇÃO, PREPARO MECÂNICO COM MISTURADOR DE EIXO HORIZONTAL DE 300 KG. AF_06/2014	SINAPI	M3	0,02280000	318,03	7,25
88309	PEDREIRO COM ENCARGOS COMPLEMENTARES	SINAPI	H	1,90000000	16,22	30,82
88316	SERVENTE COM ENCARGOS COMPLEMENTARES	SINAPI	H	1,65000000	12,28	20,26
88630	ARGAMASSA TRAÇO 1:4 (CIMENTO E AREIA MÉDIA), PREPARO MECÂNICO COM BETONEIRA 400 L. AF_08/2014	SINAPI	M3	0,01650000	228,47	3,71
93358	ESCAVAÇÃO MANUAL DE VALAS AF_03/2016	SINAPI	M3	0,21600000	48,58	10,49
94969	CONCRETO FCK = 15MPa, TRAÇO 1:3,4:3,5 (CIMENTO/ AREIA MÉDIA/ BRITA 1)- PREPARO MECÂNICO COM BETONEIRA 600 L. AF_07/2016	SINAPI	M3	0,01800000	211,57	3,81
TOTAL SERVIÇO:						76,40
VALOR SEM ENCARGOS:						91,15
VALOR ENCARGOS (88,66%):						23,23
VALOR COM ENCARGOS:						114,38

A.I.L. CONSTRUTORA LTDA-ME
CNPJ: 15.621.138/0001-85

Fco. Pinto de Macedo Junior
SÓCIO ADMINISTRADOR

A.I.L. Construtora Ltda
CNPJ: 15.621.138/0001-85

Francisco Pereira de Sousa
Engº Civil CREA RN 2637-E



A.I.L. CONSTRUTORA LTDA - ME

CNPJ: 15.621.138/0001-85 RUA AUGUSTO DIAS DE OLIVEIRA, 815 - NOVO JUAZEIRO - JUAZEIRO DO NORTE - CE CEP: 63.031.760 - TEL.(88) 88148443.



11.3. C3586 - CAIXA SIFONADA 150X150X50cm COM GRELHA - PADRÃO POPULAR (UN)						
MÃO DE OBRA	DESCRIÇÃO	FORNTE	UNID.	QUANTIDADE	PREÇO UNITÁRIO	TOTAL
10043	AJUDANTE DE ENCANADOR	SEINFRA	H	0,5000000	16,47	8,24
12320	ENCANADOR	SEINFRA	H	0,5000000	13,46	6,73
TOTAL MÃO DE OBRA:						14,97
MATERIAL						
10435	CAIXA SIFONADA 150x150x50 COM GRELHA	SEINFRA	UN	1,0000000	31,25	31,25
TOTAL MATERIAL:						31,25
VALOR SEM ENCARGOS:						46,22
VALOR ENCARGOS (17,01%):						7,84
VALOR COM ENCARGOS:						54,06

11.4. C2093 - RALO SECO PVC RÍGIDO (UN)						
MÃO DE OBRA	DESCRIÇÃO	FORNTE	UNID.	QUANTIDADE	PREÇO UNITÁRIO	TOTAL
10043	AJUDANTE DE ENCANADOR	SEINFRA	H	0,5000000	10,47	5,24
12320	ENCANADOR	SEINFRA	H	0,5000000	13,46	6,73
TOTAL MÃO DE OBRA:						11,97
MATERIAL						
11770	RALO SECO PVC 10 CM	SEINFRA	UN	1,0000000	5,56	5,56
TOTAL MATERIAL:						5,56
VALOR SEM ENCARGOS:						17,53
VALOR ENCARGOS (17,01%):						2,98
VALOR COM ENCARGOS:						20,51

11.5. C1551 - JOELHO PVC BRANCO P/ESGOTO D=40mm (1 1/2") (UN)						
MÃO DE OBRA	DESCRIÇÃO	FORNTE	UNID.	QUANTIDADE	PREÇO UNITÁRIO	TOTAL
10043	AJUDANTE DE ENCANADOR	SEINFRA	H	0,5000000	10,47	5,24
12320	ENCANADOR	SEINFRA	H	0,5000000	13,46	6,73
TOTAL MÃO DE OBRA:						11,97
MATERIAL						
10526	ADESIVO PARA TUBO DE PVC RÍGIDO	SEINFRA	KG	0,0100000	36,91	0,37
11205	JOELHO PVC PARA ESGOTO DE 40MM	SEINFRA	UN	1,0000000	1,35	1,35
11888	SOLUÇÃO LIMPAZERA PARA PVC RÍGIDO	SEINFRA	L	0,0100000	36,34	0,36
TOTAL MATERIAL:						1,78
VALOR SEM ENCARGOS:						13,75
VALOR ENCARGOS (17,01%):						2,34
VALOR COM ENCARGOS:						16,09

11.6. C1552 - JOELHO PVC BRANCO P/ESGOTO D=50mm (2") (UN)						
MÃO DE OBRA	DESCRIÇÃO	FORNTE	UNID.	QUANTIDADE	PREÇO UNITÁRIO	TOTAL
10043	AJUDANTE DE ENCANADOR	SEINFRA	H	0,5000000	10,47	5,24
12320	ENCANADOR	SEINFRA	H	0,5000000	13,46	6,73
TOTAL MÃO DE OBRA:						11,97
MATERIAL						
10526	ADESIVO PARA TUBO DE PVC RÍGIDO	SEINFRA	KG	0,0100000	36,91	0,37
11204	JOELHO PVC PARA ESGOTO DE 50MM	SEINFRA	UN	1,0000000	1,35	1,35
11888	SOLUÇÃO LIMPAZERA PARA PVC RÍGIDO	SEINFRA	L	0,0100000	36,34	0,36
TOTAL MATERIAL:						1,78
VALOR SEM ENCARGOS:						13,75
VALOR ENCARGOS (17,01%):						2,34
VALOR COM ENCARGOS:						16,09

(Handwritten signatures and initials)

A.I.L. CONSTRUTORA LTDA-ME
CNPJ: 15.621.138/0001-85

Fco. Pinto de Macedo Junior
SÓCIO ADMINISTRADOR

A.I.L. Construtora Ltda
CNPJ: 15.621.138/0001-85

Francisco Pereira de Sousa
Engº Civil CREA RN 2637-D



A.I.L. CONSTRUTORA LTDA - ME

CNPJ: 15.621.138/0001-85 RUA AUGUSTO DIAS DE OLIVEIRA, 815 - NOVO JUAZEIRO - JUAZEIRO DO NORTE - CE CEP: 63.031.760 - TEL.(88) 88148443.



VALOR ENCARGOS (87.01%):	3,12
VALOR COM ENCARGOS:	9,87

11.7. C1549 - JOELHO PVC BRANCO P/ESGOTO D=100mm (4") (UN)

MAQ DE OBR	DESCR	QTD	UNID	COEFICIENTE	PREÇO UNITÁRIO	TOTAL
11469	AJUDANTE DE ENCAIXADOR	1	H	0,45000000	10,47	4,71
12320	ENCAIXADOR	1	H	0,40000000	13,88	6,04
TOTAL MAQ DE OBR:						10,75
MATERIAL						
10026	ADESIVO PARA TUBO DE PVC RIGIDO	1	KG	0,20000000	38,91	1,85
11888	JOELHO PVC PARA ESGOTO D=100MM	1	UN	0,00000000	9,80	9,80
11888	SOLUÇÃO LIMPADORA PARA PVC RIGIDO	1	L	0,00000000	20,34	2,71
TOTAL MATERIAL:						4,56
VALOR SEM ENCARGOS:						15,31
VALOR ENCARGOS (87.01%):						0,11
VALOR COM ENCARGOS:						15,42

11.8. C4388 - JOELHO 45 PVC BRANCO PARA ESGOTO D=40mm (1 1/4") (UN)

MAQ DE OBR	DESCR	QTD	UNID	COEFICIENTE	PREÇO UNITÁRIO	TOTAL
11469	AJUDANTE DE ENCAIXADOR	1	H	0,30000000	18,81	3,14
12320	ENCAIXADOR	1	H	0,30000000	12,48	4,04
TOTAL MAQ DE OBR:						7,18
MATERIAL						
10026	ADESIVO PARA TUBO DE PVC RIGIDO	1	KG	0,02000000	38,91	1,23
11888	SOLUÇÃO LIMPADORA PARA PVC RIGIDO	1	L	0,04000000	20,34	1,73
10240	JOELHO 45 PVC BRANCO PARA ESGOTO D=40mm	1	UN	0,00000000	1,35	1,35
TOTAL MATERIAL:						4,31
VALOR SEM ENCARGOS:						7,49
VALOR ENCARGOS (87.01%):						0,34
VALOR COM ENCARGOS:						7,83

11.9. C4669 - JOELHO 45 PVC BRANCO PARA ESGOTO D=50mm (2") (UN)

MAQ DE OBR	DESCR	QTD	UNID	COEFICIENTE	PREÇO UNITÁRIO	TOTAL
11469	AJUDANTE DE ENCAIXADOR	1	H	0,30000000	18,81	3,14
12320	ENCAIXADOR	1	H	0,30000000	13,40	4,04
TOTAL MAQ DE OBR:						7,18
MATERIAL						
10026	ADESIVO PARA TUBO DE PVC RIGIDO	1	KG	0,03000000	38,91	1,14
11888	SOLUÇÃO LIMPADORA PARA PVC RIGIDO	1	L	0,04000000	20,34	1,29
16235	JOELHO 45 PVC BRANCO PARA ESGOTO D=50mm	1	UN	0,00000000	1,78	1,78
TOTAL MATERIAL:						4,21
VALOR SEM ENCARGOS:						7,84
VALOR ENCARGOS (87.01%):						2,31
VALOR COM ENCARGOS:						10,15

11.10. C4390 - JOELHO 45 PVC BRANCO PARA ESGOTO D=100mm (4") (UN)

MAQ DE OBR	DESCR	QTD	UNID	COEFICIENTE	PREÇO UNITÁRIO	TOTAL
11469	AJUDANTE DE ENCAIXADOR	1	H	0,40000000	16,67	6,67
12320	ENCAIXADOR	1	H	0,40000000	13,48	5,39
TOTAL MAQ DE OBR:						12,06

(Handwritten signatures and initials)

A.I.L. CONSTRUTORA LTDA-ME
 NPJ: 15.621.138/0001-85
 co. Pinto de Macedo Junior
 ÓCIO ADMINISTRADOR

A.I.L. Construtora Ltda
 CNPJ: 15.621.138/0001-85
 Francisco Pereira de Sousa
 Engº Civil CREA RN 2637-D



A.I.L. CONSTRUTORA LTDA - ME

CNPJ: 15.621.138/0001-85 RUA AUGUSTO DIAS DE OLIVEIRA, 815 -NOVO JUAZEIRO - JUAZEIRO DO NORTE - CE CEP: 63.031.760 - TEL.(88) 88148443.



MATERIAL	FORTE	UNID	COEFICIENTE	PREÇO UNITÁRIO	TOTAL
11826	ADESIVO PARA TUBO DE PVC RIGIDO	SEINFRA	0,04200000	38,91	1,63
11888	SOLUÇÃO LIMPADORA PARA PVC RIGIDO	SEINFRA	0,06300000	26,34	1,59
18242	MOELHO À V PVC BRANCO PARA ESGOTO 100X50mm	SEINFRA	1,00000000	5,21	5,21
TOTAL MATERIAL:					8,43
VALOR SEM ENCARGOS:					13,80
VALOR ENCARGOS (87,01%):					4,67
VALOR COM ENCARGOS:					18,47

11.11. C3994 - JUNÇÃO PVC BRANCO 50 x 50 mm (2" x 2") (UN)

MATERIAL	FORTE	UNID	COEFICIENTE	PREÇO UNITÁRIO	TOTAL
10041	AJUDANTE DE ENCANADOR	H	0,39000000	10,47	3,60
12320	ENCANADOR	H	0,25000000	17,46	4,71
TOTAL MAO DE OBRA:					8,31
MATERIAL	FORTE	UNID	COEFICIENTE	PREÇO UNITÁRIO	TOTAL
10026	ADESIVO PARA TUBO DE PVC RIGIDO	SEINFRA	0,04200000	38,91	1,63
11888	SOLUÇÃO LIMPADORA PARA PVC RIGIDO	SEINFRA	0,06300000	26,34	1,59
17492	JUNÇÃO PVC BRANCO 50 x 50 mm (2")	SEINFRA	1,00000000	3,48	3,48
TOTAL MATERIAL:					7,69
VALOR SEM ENCARGOS:					11,90
VALOR ENCARGOS (87,01%):					3,90
VALOR COM ENCARGOS:					16,29

11.12. C1579 - JUNÇÃO SIMPLES DE REDUÇÃO PVC P/ESGOTO 75X50mm (3"X2") (UN)

MATERIAL	FORTE	UNID	COEFICIENTE	PREÇO UNITÁRIO	TOTAL
10041	AJUDANTE DE ENCANADOR	H	0,27000000	10,47	2,82
12320	ENCANADOR	H	0,57000000	13,46	4,98
TOTAL MAO DE OBRA:					8,80
MATERIAL	FORTE	UNID	COEFICIENTE	PREÇO UNITÁRIO	TOTAL
10026	ADESIVO PARA TUBO DE PVC RIGIDO	SEINFRA	0,04200000	38,91	1,63
11318	JUNÇÃO PVC PARA ESGOTO 100X75	SEINFRA	1,00000000	6,87	6,87
11888	SOLUÇÃO LIMPADORA PARA PVC RIGIDO	SEINFRA	0,06300000	26,34	1,65
TOTAL MATERIAL:					10,15
VALOR SEM ENCARGOS:					17,69
VALOR ENCARGOS (87,01%):					4,12
VALOR COM ENCARGOS:					23,01

11.13. C1582 - JUNÇÃO SIMPLES DE REDUÇÃO PVC P/ESGOTO 100X50mm(4"X2") (UN)

MATERIAL	FORTE	UNID	COEFICIENTE	PREÇO UNITÁRIO	TOTAL
10041	AJUDANTE DE ENCANADOR	H	0,46000000	10,47	4,82
17320	ENCANADOR	H	0,46000000	15,46	7,18
TOTAL MAO DE OBRA:					12,00
MATERIAL	FORTE	UNID	COEFICIENTE	PREÇO UNITÁRIO	TOTAL
10026	ADESIVO PARA TUBO DE PVC RIGIDO	SEINFRA	0,02700000	38,91	1,05
11318	JUNÇÃO PVC PARA ESGOTO 100X50MM (4X2)	SEINFRA	1,00000000	3,01	3,01
11888	SOLUÇÃO LIMPADORA PARA PVC RIGIDO	SEINFRA	0,06300000	26,34	1,65
TOTAL MATERIAL:					5,71
VALOR SEM ENCARGOS:					17,71
VALOR ENCARGOS (87,01%):					5,13
VALOR COM ENCARGOS:					23,44

A.I.L CONSTRUTORA LTDA-ME
CNPJ: 15.621.138/0001-85

Fco. Pinto de Macedo Junior
SÓCIO ADMINISTRADOR

A.I.L Construtora Ltda
CNPJ: 15.621.138/0001-85

Francisco Pereira de Sousa
Engº Civil CREA RN 2637-D



A.I.L. CONSTRUTORA LTDA - ME

CNPJ: 15.621.138/0001-85 RUA AUGUSTO DIAS DE OLIVEIRA, 815 -NOVO JUAZEIRO - JUAZEIRO DO NORTE - CE CEP: 63.031.760 - TEL.(88) 88148443.



11.14. C1583 - JUNÇÃO SIMPLES DE REDUÇÃO PVC P/ESGOTO 100X75mm(4"X3") (UN)

MÃO DE OBRA	DESCRIÇÃO	QUANTIDADE	UNID.	COMPOSICAO	PREÇO UNITÁRIO	TOTAL
10043	ADJUDANTE DE ENCANADOR	1	H	0,4500000	19,47	19,47
12320	ENCANADOR	1	H	0,4500000	13,46	13,46
TOTAL MÃO DE OBRA:						32,93
MATERIAL	DESCRIÇÃO	QUANTIDADE	UNID.	COMPOSICAO	PREÇO UNITÁRIO	TOTAL
10026	ADESIVO PARA TUBO DE PVC RIGIDO	0,0500000	KG	0,0500000	36,91	1,85
11321	JUNÇÃO PVC PARA TUBO 4x3"	1,0000000	UN	1,0000000	17,15	17,15
11888	SOLUÇÃO IMPADORA PARA PVC RIGIDO	0,1000000	L	0,1000000	28,34	2,83
TOTAL MATERIAL:						21,83
VALOR SEM ENCARGOS:						54,76
VALOR ENCARGOS (87,91%):						47,63
VALOR COM ENCARGOS:						102,39

11.15. C1584 - JUNÇÃO SIMPLES CONSPECÇÃO PVC P/ESGOTO D=100mm (4") (UN)

MÃO DE OBRA	DESCRIÇÃO	QUANTIDADE	UNID.	COMPOSICAO	PREÇO UNITÁRIO	TOTAL
10043	ADJUDANTE DE ENCANADOR	1	H	0,4500000	19,47	19,47
12320	ENCANADOR	1	H	0,4500000	13,46	13,46
TOTAL MÃO DE OBRA:						32,93
MATERIAL	DESCRIÇÃO	QUANTIDADE	UNID.	COMPOSICAO	PREÇO UNITÁRIO	TOTAL
10026	ADESIVO PARA TUBO DE PVC RIGIDO	0,0500000	KG	0,0500000	36,91	1,85
11321	JUNÇÃO SIMPLES PVC IMUNDO C/ESP/RES/3M/100MM	1,0000000	UN	1,0000000	15,70	15,70
11888	SOLUÇÃO IMPADORA PARA PVC RIGIDO	0,1000000	L	0,1000000	28,34	2,83
TOTAL MATERIAL:						19,38
VALOR SEM ENCARGOS:						52,31
VALOR ENCARGOS (87,91%):						45,82
VALOR COM ENCARGOS:						98,13

11.16. C1761 - LUVA SIMPLES PVC BRANCO P/ESGOTO 50mm (2") (UN)

MÃO DE OBRA	DESCRIÇÃO	QUANTIDADE	UNID.	COMPOSICAO	PREÇO UNITÁRIO	TOTAL
10043	ADJUDANTE DE ENCANADOR	1	H	0,1400000	10,47	10,47
12320	ENCANADOR	1	H	0,1400000	13,46	13,46
TOTAL MÃO DE OBRA:						23,93
MATERIAL	DESCRIÇÃO	QUANTIDADE	UNID.	COMPOSICAO	PREÇO UNITÁRIO	TOTAL
10026	ADESIVO PARA TUBO DE PVC RIGIDO	0,0150000	KG	0,0150000	36,91	0,55
11888	SOLUÇÃO IMPADORA PARA PVC RIGIDO	0,0200000	L	0,0200000	28,34	0,57
12192	TUBO DE PVC DE 1 1/2" PARA DESCARGA	1,0000000	UN	1,0000000	10,90	10,90
TOTAL MATERIAL:						11,62
VALOR SEM ENCARGOS:						35,55
VALOR ENCARGOS (87,91%):						31,20
VALOR COM ENCARGOS:						66,75

11.17. C1762 - LUVA SIMPLES PVC BRANCO P/ESGOTO 75mm (3") (UN)

MÃO DE OBRA	DESCRIÇÃO	QUANTIDADE	UNID.	COMPOSICAO	PREÇO UNITÁRIO	TOTAL
10043	ADJUDANTE DE ENCANADOR	1	H	0,1500000	10,47	10,47
12320	ENCANADOR	1	H	0,1500000	13,46	13,46
TOTAL MÃO DE OBRA:						23,93
MATERIAL	DESCRIÇÃO	QUANTIDADE	UNID.	COMPOSICAO	PREÇO UNITÁRIO	TOTAL
10026	ADESIVO PARA TUBO DE PVC RIGIDO	0,0300000	KG	0,0300000	36,91	1,11

A.I.L CONSTRUTORA LTDA-ME
CNPJ: 15.621.138/0001-85

Fco. Pinto de Macedo Junior
SÓCIO ADMINISTRADOR

A.I.L Construtora Ltda
CNPJ: 15.621.138/0001-85

Francisco Pereira de Sous
Engº Civil CREA RN 2637-E



A.I.L. CONSTRUTORA LTDA - ME

CNPJ: 15.621.138/0001-85 RUA AUGUSTO DIAS DE OLIVEIRA, 815 -NOVO JUAZEIRO - JUAZEIRO DO NORTE - CE CEP: 63.031.760 - TEL.(88) 88148443.



QUANTIDADE	DESCRIÇÃO	FONTE	UNID	COEFICIENTE	PREÇO UNITÁRIO	TOTAL
13440	LUVA SIMPLES PVC ESGOTO 75MM	SEINFRA	UN	1,00000000	2,85	2,85
13888	SOLUÇÃO LIMPADORA PARA PVC RIGIDO	SEINFRA	L	0,96200000	26,34	1,37
TOTAL MATERIAL:						6,83
VALOR SEM ENCARGOS:						7,82
VALOR ENCARGOS (87,01%):						7,01
VALOR COM ENCARGOS:						9,55

11.18. C1758 - LUVA SIMPLES PVC BRANCO P/ESGOTO 100mm (4") (UN)

MAO DE OBRA		FONTE	UNID	COEFICIENTE	PREÇO UNITÁRIO	TOTAL
10043	AJUDANTE DE ENCANADOR	SEINFRA	H	0,23000000	10,47	2,41
12320	ENCANADOR	SEINFRA	H	0,23000000	13,48	3,10
TOTAL MAO DE OBRA:						5,51
MATERIAL		FONTE	UNID	COEFICIENTE	PREÇO UNITÁRIO	TOTAL
10026	ADESIVO PARA TUBO DE PVC RIGIDO	SEINFRA	KG	0,05000000	36,91	1,88
1457	LUVA SIMPLES PVC ESGOTO 100MM	SEINFRA	UN	1,00000000	4,83	4,83
11888	SOLUÇÃO LIMPADORA PARA PVC RIGIDO	SEINFRA	L	0,08000000	28,34	2,41
TOTAL MATERIAL:						9,12
VALOR SEM ENCARGOS:						11,53
VALOR ENCARGOS (87,01%):						3,46
VALOR COM ENCARGOS:						14,99

11.19. C2350 - TÊ PVC BRANCO C/REDUÇÃO P/ESGOTO D=75X50mm (3"X2") (UN)

MAO DE OBRA		FONTE	UNID	COEFICIENTE	PREÇO UNITÁRIO	TOTAL
10043	AJUDANTE DE ENCANADOR	SEINFRA	H	0,37000000	10,47	3,87
12320	ENCANADOR	SEINFRA	H	0,37000000	13,48	4,98
TOTAL MAO DE OBRA:						8,85
MATERIAL		FONTE	UNID	COEFICIENTE	PREÇO UNITÁRIO	TOTAL
10026	ADESIVO PARA TUBO DE PVC RIGIDO	SEINFRA	KG	0,04100000	36,91	1,52
11888	SOLUÇÃO LIMPADORA PARA PVC RIGIDO	SEINFRA	L	0,06300000	26,34	1,66
12011	TE PVC REDUÇÃO ESGOTO DE 75X50MM	SEINFRA	UN	1,00000000	7,22	7,22
TOTAL MATERIAL:						10,40
VALOR SEM ENCARGOS:						18,14
VALOR ENCARGOS (87,01%):						4,12
VALOR COM ENCARGOS:						18,28

11.20. C2347 - TÊ PVC BRANCO C/REDUÇÃO P/ESGOTO D=100X50mm (4"X2") (UN)

MAO DE OBRA		FONTE	UNID	COEFICIENTE	PREÇO UNITÁRIO	TOTAL
10043	AJUDANTE DE ENCANADOR	SEINFRA	H	0,46000000	10,47	4,82
12320	ENCANADOR	SEINFRA	H	0,46000000	13,48	6,19
TOTAL MAO DE OBRA:						11,01
MATERIAL		FONTE	UNID	COEFICIENTE	PREÇO UNITÁRIO	TOTAL
10026	ADESIVO PARA TUBO DE PVC RIGIDO	SEINFRA	KG	0,05750000	36,91	2,12
11888	SOLUÇÃO LIMPADORA PARA PVC RIGIDO	SEINFRA	L	0,09100000	26,34	2,40
12008	TE PVC REDUÇÃO ESGOTO DE 100X50MM	SEINFRA	UN	1,00000000	8,31	8,31
TOTAL MATERIAL:						12,83
VALOR SEM ENCARGOS:						18,71
VALOR ENCARGOS (87,01%):						5,13
VALOR COM ENCARGOS:						23,84

11.21. C2359 - TÊ PVC BRANCO P/ESGOTO D=50MM (2")-JUNTAS SOLD. (UN)

QUANTIDADE	DESCRIÇÃO	FONTE	UNID	COEFICIENTE	PREÇO UNITÁRIO	TOTAL
1	TÊ PVC BRANCO P/ESGOTO D=50MM (2")-JUNTAS SOLD.	SEINFRA	UN	1,00000000	23,84	23,84
TOTAL MATERIAL:						23,84
VALOR SEM ENCARGOS:						23,84
VALOR ENCARGOS (87,01%):						20,74
VALOR COM ENCARGOS:						44,58

(Handwritten signatures and initials)

A.I.L. CONSTRUTORA LTDA-ME
CNPJ: 15.621.138/0001-85

Fco. Pinto de Macedo Junior
SÓCIO ADMINISTRADOR

A.I.L. Construtora Ltda
CNPJ: 15.621.138/0001-85

Francisco Pereira de Sousa
Engº Civil CREA RN 2637-D



A.I.L. CONSTRUTORA LTDA - ME

CNPJ: 15.621.138/0001-85 RUA AUGUSTO DIAS DE OLIVEIRA, 815 - NOVO JUAZEIRO - JUAZEIRO DO NORTE - CE CEP: 63.031.760 - TEL.(88) 88148443.



MÃO DE OBRA	QUANTIDADE	UNID.	COEFICIENTE	PREÇO UNITÁRIO	TOTAL	
10043	AJUDANTE DE ENCANADOR	SEINFRA	H	0,2900000	10,47	5,04
12320	ENCANADOR	SEINFRA	H	0,2870000	13,46	11,00
TOTAL MÃO DE OBRA:					13,94	
MATERIAL	QUANTIDADE	UNID.	COEFICIENTE	PREÇO UNITÁRIO	TOTAL	
10026	ADESIVO PARA TUBO DE PVC RIGIDO	SEINFRA	KG	0,0725000	30,91	0,83
11888	SOLUÇÃO LIMPADORA PARA PVC RIGIDO	SEINFRA	L	0,0235000	28,34	0,54
12014	TE PVC RIGIDO, PARA ESGOTO (50MM (2"))	SEINFRA	M	0,0960000	9,78	0,75
TOTAL MATERIAL:					11,15	
VALOR SEM ENCARGOS:					13,29	
VALOR ENCARGOS (87,81%):					1,20	
VALOR COM ENCARGOS:					14,49	

11.22. C2595 - TUBO PVC BRANCO P/ESGOTO D=40mm (1 1/2") (M)

MÃO DE OBRA	QUANTIDADE	UNID.	COEFICIENTE	PREÇO UNITÁRIO	TOTAL	
10043	AJUDANTE DE ENCANADOR	SEINFRA	H	0,2460000	10,47	0,97
12320	ENCANADOR	SEINFRA	H	0,2450000	13,85	1,20
TOTAL MÃO DE OBRA:					14,32	
MATERIAL	QUANTIDADE	UNID.	COEFICIENTE	PREÇO UNITÁRIO	TOTAL	
10026	ADESIVO PARA TUBO DE PVC RIGIDO	SEINFRA	KG	0,0185000	36,01	0,16
11888	SOLUÇÃO LIMPADORA PARA PVC RIGIDO	SEINFRA	L	0,0275000	28,34	0,28
12194	TUBO PVC ESGOTO DE 40MM (1 1/2")	SEINFRA	M	1,0130000	1,49	1,51
TOTAL MATERIAL:					3,95	
VALOR SEM ENCARGOS:					18,27	
VALOR ENCARGOS (87,81%):					2,67	
VALOR COM ENCARGOS:					20,94	

11.23. C2596 - TUBO PVC BRANCO P/ESGOTO D=50mm (2") (M)

MÃO DE OBRA	QUANTIDADE	UNID.	COEFICIENTE	PREÇO UNITÁRIO	TOTAL	
10043	AJUDANTE DE ENCANADOR	SEINFRA	H	0,3100000	10,47	3,14
12320	ENCANADOR	SEINFRA	H	0,3100000	13,46	4,04
TOTAL MÃO DE OBRA:					13,94	
MATERIAL	QUANTIDADE	UNID.	COEFICIENTE	PREÇO UNITÁRIO	TOTAL	
10026	ADESIVO PARA TUBO DE PVC RIGIDO	SEINFRA	KG	0,0275000	30,91	0,28
11888	SOLUÇÃO LIMPADORA PARA PVC RIGIDO	SEINFRA	L	0,0170000	28,34	0,29
12195	TUBO PVC ESGOTO DE 50MM (2")	SEINFRA	M	0,0100000	9,51	0,58
TOTAL MATERIAL:					1,15	
VALOR SEM ENCARGOS:					15,09	
VALOR ENCARGOS (87,81%):					3,34	
VALOR COM ENCARGOS:					18,43	

11.24. C2598 - TUBO PVC BRANCO P/ESGOTO D=75mm (3") (M)

MÃO DE OBRA	QUANTIDADE	UNID.	COEFICIENTE	PREÇO UNITÁRIO	TOTAL	
10043	AJUDANTE DE ENCANADOR	SEINFRA	H	0,4200000	10,47	5,00
12320	ENCANADOR	SEINFRA	H	0,4200000	13,46	5,66
TOTAL MÃO DE OBRA:					13,94	
MATERIAL	QUANTIDADE	UNID.	COEFICIENTE	PREÇO UNITÁRIO	TOTAL	
10026	ADESIVO PARA TUBO DE PVC RIGIDO	SEINFRA	KG	0,0172000	30,91	0,83
11888	SOLUÇÃO LIMPADORA PARA PVC RIGIDO	SEINFRA	L	0,0235000	28,34	0,68
12196	TUBO PVC ESGOTO DE 75MM (3")	SEINFRA	M	0,0100000	7,58	0,85
TOTAL MATERIAL:					2,36	
VALOR SEM ENCARGOS:					16,30	
VALOR ENCARGOS (87,81%):					3,85	
VALOR COM ENCARGOS:					20,15	

(Handwritten signatures and initials)

A.I.L. CONSTRUTORA LTDA-ME
 CNPJ: 15.621.138/0001-85
 Fco. Pinto de Macedo Junior
 SÓCIO ADMINISTRADOR

A.I.L. Construtora Ltda
 CNPJ: 15.621.138/0001-85
 Francisco Pereira de Sousa
 Engº Civil CREA RN 2637-D



A.I.L. CONSTRUTORA LTDA - ME

CNPJ: 15.621.138/0001-85 RUA AUGUSTO DIAS DE OLIVEIRA, 815 -NOVO JUAZEIRO - JUAZEIRO DO NORTE - CE CEP: 63.031.760 - TEL.(88) 88148443.



TOTAL MATERIAL:	R\$:
VALOR SEM ENCARGOS:	14,00
VALOR ENCARGOS (87,01%):	1,26
VALOR COM ENCARGOS:	15,26

11.15. C2593 - TUBO PVC BRANCO P/ESGOTO D=100MM (4') (M)

MÃO DE OBRA	FORTE	UNID	QUANTIDADE	PREÇO UNITÁRIO	TOTAL
10043	AJUDANTE DE ENCADADOR	H	0,32000000	19,47	6,23
12320	ENCADADOR	H	0,52000000	13,45	7,00
TOTAL MÃO DE OBRA:					13,23
MATERIAL	FORTE	UNID	QUANTIDADE	PREÇO UNITÁRIO	TOTAL
00076	ADESIVO PARA TUDO DE PVC RÍGIDO	KG	0,02500000	38,91	0,97
11888	SOLUÇÃO LIMPADORA PARA PVC RÍGIDO	L	0,04000000	26,34	1,05
12193	TUBO PVC ESGOTO D=100MM (4')	M	1,01000000	9,00	9,09
TOTAL MATERIAL:					11,11
VALOR SEM ENCARGOS:					17,77
VALOR ENCARGOS (87,01%):					1,54
VALOR COM ENCARGOS:					19,31

11.26. C2832 - FOSSA SÉPTICA E SUMIDOURO EM ALVENARIA (UN)

MÃO DE OBRA	FORTE	UNID	QUANTIDADE	PREÇO UNITÁRIO	TOTAL
12543	SERVEnte	H	2,00000000	7,13	14,26
TOTAL MÃO DE OBRA:					14,26
MATERIAL	FORTE	UNID	QUANTIDADE	PREÇO UNITÁRIO	TOTAL
10280	AREIA	M3	1,49200000	54,04	80,83
12298	CURVA PVC LONGA 1M 100	UN	3,00000000	22,55	67,65
12456	TUBO PVC ESGOTO PRIMÁRIO DE 100 (PER 50MM)	M	2,20000000	9,49	20,88
TOTAL MATERIAL:					172,36
SERVIÇO	FORTE	UNID	QUANTIDADE	PREÇO UNITÁRIO	TOTAL
C0073	ALVENARIA DE TUDO CERÂMICO FUJIAZ (ALVENARIA DE TUDO CERÂMICO FUJIAZ) (ALVENARIA DE TUDO CERÂMICO FUJIAZ) (ALVENARIA DE TUDO CERÂMICO FUJIAZ)	M2	10,05000000	37,09	372,75
C0074	ALVENARIA DE TUDO CERÂMICO FUJIAZ (ALVENARIA DE TUDO CERÂMICO FUJIAZ) (ALVENARIA DE TUDO CERÂMICO FUJIAZ) (ALVENARIA DE TUDO CERÂMICO FUJIAZ)	M2	12,92000000	65,20	843,42
C0216	ARMADURA EM FIBRA DE VIDRO (FIBRA DE VIDRO) (FIBRA DE VIDRO) (FIBRA DE VIDRO)	KG	41,86000000	6,50	272,09
C1038	CONCRETO F/VIDR, FCK 10 MPa COM AGREGADO AQUÍLIDO	M3	0,28000000	293,11	82,07
C1040	CONCRETO F/VIDR, FCK 15 MPa COM AGREGADO AQUÍLIDO	M3	0,58000000	301,16	174,67
C1406	FORMA DE TÁBUAS DE 1" DE 3A. F/ FUND. DE 100 X 100	M2	1,34500000	43,27	58,15
C2123	REBATEDO C/ARGAMASSA DE CAL HIDRATADA E AREIA RESEIRADA TRACO 1:3 ESP=5 mm	M2	11,09000000	15,61	173,01
C2754	REVALEÇÃO MANUAL SOLO DE 1A.CAT. PROF. ATÉ 1,50m	M3	11,24000000	34,18	384,35
TOTAL SERVIÇO:					1338,32
VALOR SEM ENCARGOS:					1476,64
VALOR ENCARGOS (87,01%):					1284,97
VALOR COM ENCARGOS:					2761,61

12.1. C2068 - QUADRO DE DISTRIBUIÇÃO DE LUZ EMBUTIR ATÉ 24 DIVISÕES 332X332X95mm, C/BARRAMENTO (UN)

MÃO DE OBRA	FORTE	UNID	QUANTIDADE	PREÇO UNITÁRIO	TOTAL
10042	AJUDANTE DE ELETRICISTA	H	3,00000000	19,47	58,41
12312	ELETRICISTA	H	3,00000000	13,46	40,38
TOTAL MÃO DE OBRA:					98,79
MATERIAL	FORTE	UNID	QUANTIDADE	PREÇO UNITÁRIO	TOTAL
10391	APARELHO EMBUTIR P/ TUBO TENSÃO	UN	1,00000000	23,51	23,51

(Handwritten signatures and initials)

A.I.L. CONSTRUTORA LTDA-ME
 CNPJ: 15.621.138/0001-85
 Fco. Pinto de Macedo Junior
 SÓCIO ADMINISTRADOR

A.I.L. Construtora Ltda
 CNPJ: 15.621.138/0001-85
 Francisco Pereira de Sousa
 Engº Civil CREA RN 2637-D



A.I.L. CONSTRUTORA LTDA - ME

CNPJ: 15.621.138/0001-85 RUA AUGUSTO DIAS DE OLIVEIRA, 815 - NOVO JUAZEIRO - JUAZEIRO DO NORTE - CE CEP: 63.031.760 - TEL. (88) 88148443.



ITEM	DESCRIÇÃO	UNID.	QUANT.	VALOR UNITÁRIO	TOTAL
10194	BARRAMENTO PRINCIPAL P/ BAIXA TENSÃO	SEINFRA	UN	1,00000000	29,05
10195	BARRAMENTO TERRA P/ BAIXA TENSÃO	SEINFRA	UN	1,00000000	24,01
11756	QUADRO DISTRIBUIÇÃO LUZ 332X332X95MM	SEINFRA	UN	1,00000000	138,72
TOTAL MATERIAL:					221,30
VALOR SEM ENCARGOS:					259,69
VALOR ENCARGOS (87.01%):					33,40
VALOR COM ENCARGOS:					293,09

12.2. C3579 - QUADRO DE MEDIÇÃO PADRÃO COELCE - PADRÃO POPULAR (UN)

MAO DE OBRA	DESCRIÇÃO	UNID.	QUANT.	VALOR UNITÁRIO	TOTAL
10042	AJUDANTE DE ELETRICISTA	SEINFRA	H	1,00000000	10,47
12312	ELETRICISTA	SEINFRA	H	1,00000000	13,46
TOTAL MAO DE OBRA:					23,93
MATERIAL	DESCRIÇÃO	UNID.	QUANT.	VALOR UNITÁRIO	TOTAL
1129	QUADRO MEDIÇÃO PADRÃO COELCE (PADRÃO MUTRADI)	SEINFRA	UN	1,00000000	43,23
TOTAL MATERIAL:					43,23
VALOR SEM ENCARGOS:					66,03
VALOR ENCARGOS (87.01%):					11,13
VALOR COM ENCARGOS:					67,16

12.3. C1130 - DISJUNTOR TRIPOLAR EM QUADRO DE DISTRIBUIÇÃO 70A (UN)

MAO DE OBRA	DESCRIÇÃO	UNID.	QUANT.	VALOR UNITÁRIO	TOTAL
10042	AJUDANTE DE ELETRICISTA	SEINFRA	H	0,30000000	9,47
12312	ELETRICISTA	SEINFRA	H	0,30000000	13,46
TOTAL MAO DE OBRA:					22,93
MATERIAL	DESCRIÇÃO	UNID.	QUANT.	VALOR UNITÁRIO	TOTAL
11018	DISJUNTOR TRIPOLAR DE 70A	SEINFRA	UN	1,00000000	79,20
TOTAL MATERIAL:					79,20
VALOR SEM ENCARGOS:					102,13
VALOR ENCARGOS (87.01%):					10,02
VALOR COM ENCARGOS:					112,15

12.4. C1096 - DISJUNTOR MONOPOLAR EM QUADRO DE DISTRIBUIÇÃO 25A (UN)

MAO DE OBRA	DESCRIÇÃO	UNID.	QUANT.	VALOR UNITÁRIO	TOTAL
10042	AJUDANTE DE ELETRICISTA	SEINFRA	H	0,30000000	10,47
12312	ELETRICISTA	SEINFRA	H	0,30000000	13,46
TOTAL MAO DE OBRA:					23,93
MATERIAL	DESCRIÇÃO	UNID.	QUANT.	VALOR UNITÁRIO	TOTAL
10984	DISJUNTOR MONOPOLAR 25A	SEINFRA	UN	1,00000000	8,01
TOTAL MATERIAL:					8,01
VALOR SEM ENCARGOS:					31,94
VALOR ENCARGOS (87.01%):					2,84
VALOR COM ENCARGOS:					34,78

12.5. C1093 - DISJUNTOR MONOPOLAR EM QUADRO DE DISTRIBUIÇÃO 16A (UN)

MAO DE OBRA	DESCRIÇÃO	UNID.	QUANT.	VALOR UNITÁRIO	TOTAL
10042	AJUDANTE DE ELETRICISTA	SEINFRA	H	0,30000000	10,47
12312	ELETRICISTA	SEINFRA	H	0,30000000	13,46
TOTAL MAO DE OBRA:					23,93
MATERIAL	DESCRIÇÃO	UNID.	QUANT.	VALOR UNITÁRIO	TOTAL

A.I.L. CONSTRUTORA LTDA-ME
CNPJ: 15.621.138/0001-85

Fco. Pinto de Macedo Junior
SÓCIO ADMINISTRADOR

A.I.L. Construtora Ltda
CNPJ: 15.621.138/0001-85

Francisco Pereira de Sousa
Engº Civil CREA RN 2637-D



A.I.L. CONSTRUTORA LTDA - ME

CNPJ: 15.621.138/0001-85 RUA AUGUSTO DIAS DE OLIVEIRA, 815 - NOVO JUAZEIRO - JUAZEIRO DO NORTE - CE CEP: 63.031.760 - TEL.(88) 88148443.



10981	DISJUNTOR MONOPOLAR 16A	SEINFRA	UN	0,0000000	8,01	8,01
TOTAL MATERIAL:						8,01
VALOR SEM ENCARGOS:						12,88
VALOR ENCARGOS (87,81%):						2,34
VALOR COM ENCARGOS:						15,22

12.6. C1092 - DISJUNTOR MONOPOLAR EM QUADRO DE DISTRIBUIÇÃO 10A (UN)

MÃO DE OBRA	POSTO	UNID	QUANTIDADE	PREÇO UNITÁRIO	TOTAL
10940	AJUDANTE DE ELETRICISTA	SEINFRA	H	0,1000000	10,87
12312	ELETRICISTA	SEINFRA	71	0,3000000	15,46
TOTAL MÃO DE OBRA:					26,33
MATERIAL	POSTO	UNID	QUANTIDADE	PREÇO UNITÁRIO	TOTAL
10980	DISJUNTOR MONOPOLAR 10A	SEINFRA	UN	11,86	11,86
TOTAL MATERIAL:					11,86
VALOR SEM ENCARGOS:					38,19
VALOR ENCARGOS (87,81%):					3,36
VALOR COM ENCARGOS:					41,55

12.7. C1494 - INTERRUPTOR UMA TECLA SIMPLES 10A 250V (UN)

MÃO DE OBRA	POSTO	UNID	QUANTIDADE	PREÇO UNITÁRIO	TOTAL
10947	AJUDANTE DE ELETRICISTA	SEINFRA	H	0,2800000	15,87
12312	ELETRICISTA	SEINFRA	H	0,8000000	13,46
TOTAL MÃO DE OBRA:					29,33
MATERIAL	POSTO	UNID	QUANTIDADE	PREÇO UNITÁRIO	TOTAL
11211	INTERRUPTOR 1 TECLA SIMPLES	SEINFRA	UN	5,79	5,79
TOTAL MATERIAL:					5,79
VALOR SEM ENCARGOS:					35,12
VALOR ENCARGOS (87,81%):					3,04
VALOR COM ENCARGOS:					38,16

12.8. C1479 - INTERRUPTOR DUAS TECLAS SIMPLES 10A 250V (UN)

MÃO DE OBRA	POSTO	UNID	QUANTIDADE	PREÇO UNITÁRIO	TOTAL
10942	AJUDANTE DE ELETRICISTA	SEINFRA	H	0,3300000	10,47
12312	ELETRICISTA	SEINFRA	44	0,3700000	16,28
TOTAL MÃO DE OBRA:					26,75
MATERIAL	POSTO	UNID	QUANTIDADE	PREÇO UNITÁRIO	TOTAL
11263	INTERRUPTOR 2 TECLAS SIMPLES	SEINFRA	UN	7,06	7,06
TOTAL MATERIAL:					7,06
VALOR SEM ENCARGOS:					33,81
VALOR ENCARGOS (87,81%):					2,94
VALOR COM ENCARGOS:					36,75

12.9. C1489 - INTERRUPTOR TRES TECLAS SIMPLES 10A 250V (UN)

MÃO DE OBRA	POSTO	UNID	QUANTIDADE	PREÇO UNITÁRIO	TOTAL
10947	AJUDANTE DE ELETRICISTA	SEINFRA	H	0,5100000	10,47
12312	ELETRICISTA	SEINFRA	H	0,5300000	13,46
TOTAL MÃO DE OBRA:					23,93
MATERIAL	POSTO	UNID	QUANTIDADE	PREÇO UNITÁRIO	TOTAL
11267	INTERRUPTOR 3 TECLAS SIMPLES	SEINFRA	UN	12,40	12,40
TOTAL MATERIAL:					12,40

A.I.L. CONSTRUTORA LTDA-ME
CNPJ: 15.621.138/0001-85

Fco. Pinto de Macedo Junior
SÓCIO ADMINISTRADOR

A.I.L. Construtora Ltda
CNPJ: 15.621.138/0001-85

Francisco Pereira de Sousa
Engº Civil CREA RN 2637-D



A.I.L. CONSTRUTORA LTDA - ME

CNPJ: 15.621.138/0001-85 RUA AUGUSTO DIAS DE OLIVEIRA, 815 - NOVO JUAZEIRO - JUAZEIRO DO NORTE - CE CEP: 63.031.760 - TEL.(88) 88148443.



VALOR SEM ENCARGOS:	19,26
VALOR ENCARGOS (87.01%):	5,90
VALOR COM ENCARGOS:	25,16

12.10. C1496 - INTERRUPTOR UMA TECLA SIMPLES E TOMADA UNIVERSAL 10A 250V (UN)

QUANTIDADE	DESCRIÇÃO	FONTE	UNID	COEFICIENTE	PREÇO UNITÁRIO	TOTAL
10042	AJUDANTE DE ELETRICISTA	SEINFRA	H	0,37000000	10,47	3,57
12312	ELETRICISTA	SEINFRA	H	0,37000000	12,46	4,96
TOTAL MÃO DE OBRA:						8,53
MATERIAL:						
11259	INTERRUPTOR 1 TECLA SIMPLES E TOMADA 2P0LOS UNIV	SEINFRA	UN	1,00000000	12,41	12,41
TOTAL MATERIAL:						12,41
VALOR SEM ENCARGOS:						20,94
VALOR ENCARGOS (87.01%):						4,12
VALOR COM ENCARGOS:						25,06

12.11. C1483 - INTERRUPTOR DUAS TECLAS SIMPLES E TOMADA 10A 250V (UN)

QUANTIDADE	DESCRIÇÃO	FONTE	UNID	COEFICIENTE	PREÇO UNITÁRIO	TOTAL
10042	AJUDANTE DE ELETRICISTA	SEINFRA	H	0,53000000	10,47	5,53
12312	ELETRICISTA	SEINFRA	H	0,53000000	13,46	7,13
TOTAL MÃO DE OBRA:						12,66
MATERIAL:						
11265	INTERRUPTOR 2 TECLAS SIMPLES E TOMADA 2P0LOS	SEINFRA	UN	1,00000000	15,72	15,72
TOTAL MATERIAL:						15,72
VALOR SEM ENCARGOS:						28,38
VALOR ENCARGOS (87.01%):						5,46
VALOR COM ENCARGOS:						33,84

A.I.L.

12.12. C1481 - INTERRUPTOR DUAS TECLAS PARALELO 10A 250V (UN)

QUANTIDADE	DESCRIÇÃO	FONTE	UNID	COEFICIENTE	PREÇO UNITÁRIO	TOTAL
10042	AJUDANTE DE ELETRICISTA	SEINFRA	H	0,53000000	10,47	5,55
12312	ELETRICISTA	SEINFRA	H	0,53000000	13,46	7,11
TOTAL MÃO DE OBRA:						12,66
MATERIAL:						
11261	INTERRUPTOR 2 TECLAS PARALELO	SEINFRA	UN	1,00000000	11,41	11,41
TOTAL MATERIAL:						11,41
VALOR SEM ENCARGOS:						24,07
VALOR ENCARGOS (87.01%):						5,90
VALOR COM ENCARGOS:						29,97

12.13. C2493 - TOMADA UNIVERSAL 10A 250V (UN)

QUANTIDADE	DESCRIÇÃO	FONTE	UNID	COEFICIENTE	PREÇO UNITÁRIO	TOTAL
10042	AJUDANTE DE ELETRICISTA	SEINFRA	H	0,31000000	10,47	2,20
12312	ELETRICISTA	SEINFRA	H	0,21000000	13,46	2,83
TOTAL MÃO DE OBRA:						5,03
MATERIAL:						
11119	TOMADA UNIVERSAL 2P0LOS	SEINFRA	UN	1,00000000	5,00	5,00
TOTAL MATERIAL:						5,00
VALOR SEM ENCARGOS:						10,03
VALOR ENCARGOS (87.01%):						2,14

(Handwritten signatures and initials)

A.I.L. CONSTRUTORA LTDA-ME
CNPJ: 15.621.138/0001-85

Fco. Pinto de Macedo Junior
SÓCIO ADMINISTRADOR

A.I.L. Construtora Ltda
CNPJ: 15.621.138/0001-85

Francisco Pereira de Sousa
Engº Civil CREA RN 2637-D



A.I.L. CONSTRUTORA LTDA - ME

CNPJ: 15.621.138/0001-85 RUA AUGUSTO DIAS DE OLIVEIRA, 815 - NOVO JUAZEIRO - JUAZEIRO DO NORTE - CE CEP: 63.031.760 - TEL.(88) 88148443.



VALOR COM ENCARGOS:	10,72
---------------------	-------

12.14. C2480 - TOMADA 2 POLOS MAIS TERRA 20A - 250V, SISTEMA "X" (UN)

MÃO DE OBRA	QUANTIDADE	UNID	COEFICIENTE	PREÇO UNITÁRIO	TOTAL
10042	AUXILIANTE DE ELETRICISTA	SEINFRA	H	0,3000000	10,47
12312	ELETRICISTA	SEINFRA	H	0,1480000	4,71
TOTAL MÃO DE OBRA:					15,18
MATERIAL	QUANTIDADE	UNID	COEFICIENTE	PREÇO UNITÁRIO	TOTAL
12106	TOMADA 2 POLOS, MAIS TERRA 20A - 250V, SISTEMA "X"	SEINFRA	UN	0,0090000	0,44
TOTAL MATERIAL:					0,44
VALOR SEM ENCARGOS:					15,62
VALOR ENCARGOS (87,01%):					0,89
VALOR COM ENCARGOS:					16,51

12.15. C4562 - DISPOSITIVO DE PROTEÇÃO CONTRA SURTOS DE TENSÃO - DPS - 40 KA/440V (UN)

MÃO DE OBRA	QUANTIDADE	UNID	COEFICIENTE	PREÇO UNITÁRIO	TOTAL
18442	DISPOSITIVO DE PROTEÇÃO CONTRA SURTOS DE TENSÃO - DPS - 40 KA/440V	SEINFRA	UN	1,0000000	102,00
TOTAL MATERIAL:					102,00
VALOR SEM ENCARGOS:					102,00
VALOR ENCARGOS:					0,00
VALOR COM ENCARGOS:					102,00

12.16. C4107 - ARANDELA PARA LÂMPADA INCANDESCENTE 80W EM ALUMÍNIO ANODIZADO E PINTADO POR PROCESSO ELETROSTÁTICO COM REFLETOR EM ALUMÍNIO ANODIZADO ALTO BRILHO (UN)

MÃO DE OBRA	QUANTIDADE	UNID	COEFICIENTE	PREÇO UNITÁRIO	TOTAL
10042	AUXILIANTE DE ELETRICISTA	SEINFRA	H	0,2000000	10,47
12312	ELETRICISTA	SEINFRA	H	0,1480000	4,71
TOTAL MÃO DE OBRA:					15,18
MATERIAL	QUANTIDADE	UNID	COEFICIENTE	PREÇO UNITÁRIO	TOTAL
17928	ARANDELA PARA LÂMPADA INCANDESCENTE 80W EM ALUMÍNIO ANODIZADO E PINTADO POR PROCESSO ELETROSTÁTICO COM REFLETOR EM ALUMÍNIO ANODIZADO ALTO BRILHO	SEINFRA	UN	1,0000000	85,56
TOTAL MATERIAL:					85,56
VALOR SEM ENCARGOS:					100,74
VALOR ENCARGOS (87,01%):					12,58
VALOR COM ENCARGOS:					113,32

12.17. C1665 - LUMINÁRIA FLUORESCENTE COMPLETA C/2 LÂMPADAS DE 20W (UN)

MÃO DE OBRA	QUANTIDADE	UNID	COEFICIENTE	PREÇO UNITÁRIO	TOTAL
10042	AUXILIANTE DE ELETRICISTA	SEINFRA	H	0,1000000	10,47
12312	ELETRICISTA	SEINFRA	H	0,1480000	4,71
TOTAL MÃO DE OBRA:					15,18
MATERIAL	QUANTIDADE	UNID	COEFICIENTE	PREÇO UNITÁRIO	TOTAL
11353	LUMINÁRIA FLUORESCENTE 2x20W COMPLETA COM LÂMPADA	SEINFRA	UN	1,0000000	44,39
TOTAL MATERIAL:					44,39
VALOR SEM ENCARGOS:					59,57
VALOR ENCARGOS (87,01%):					12,24
VALOR COM ENCARGOS:					71,81

12.18. C1666 - LUMINÁRIA FLUORESCENTE COMPLETA C/2 LÂMPADAS DE 40W (UN)

MÃO DE OBRA	QUANTIDADE	UNID	COEFICIENTE	PREÇO UNITÁRIO	TOTAL
10042	AUXILIANTE DE ELETRICISTA	SEINFRA	H	0,1000000	10,47
12312	ELETRICISTA	SEINFRA	H	0,1480000	4,71
TOTAL MÃO DE OBRA:					15,18
MATERIAL	QUANTIDADE	UNID	COEFICIENTE	PREÇO UNITÁRIO	TOTAL
11353	LUMINÁRIA FLUORESCENTE 2x40W COMPLETA COM LÂMPADA	SEINFRA	UN	1,0000000	44,39
TOTAL MATERIAL:					44,39
VALOR SEM ENCARGOS:					59,57
VALOR ENCARGOS (87,01%):					12,24
VALOR COM ENCARGOS:					71,81

A.I.L. CONSTRUTORA LTDA-ME
CNPJ: 15.621.138/0001-85

Fco. Pinto de Macedo Junior
SÓCIO ADMINISTRADOR

A.I.L. Construtora Ltda
CNPJ: 15.621.138/0001-85

Francisco Pereira de Sousa
Engº Civil CREA RN 2637-D



A.I.L. CONSTRUTORA LTDA - ME

CNPJ: 15.621.138/0001-85 RUA AUGUSTO DIAS DE OLIVEIRA, 815 - NOVO JUAZEIRO - JUAZEIRO DO NORTE - CE CEP: 63.031.760 - TEL.(88) 88148443.



ANALISANDO	DESCRIÇÃO	FONTE	UNID	QUANTIDADE	PREÇO UNITÁRIO	TOTAL
10042	AJUDANTE DE ELETRICISTA	SEINFRA	H	1,1000000	10,47	11,52
12312	ELETRICISTA	SEINFRA	H	1,1000000	13,48	14,81
TOTAL MÃO DE OBRA:						26,33
MATERIAL		FONTE	UNID	QUANTIDADE	PREÇO UNITÁRIO	TOTAL
11368	LUMINÁRIA FLUORESCENTE COMPLETA COM LAMPADA	SEINFRA	UN	1,0000000	37,59	37,59
TOTAL MATERIAL:						37,59
VALOR SEM ENCARGOS:						63,92
VALOR ENCARGOS (87,01%):						13,28
VALOR COM ENCARGOS:						77,20

12.19. C1662 - LUMINÁRIA FLUORESCENTE COMPLETA (1 X 16)W (UN)

ANALISANDO	DESCRIÇÃO	FONTE	UNID	QUANTIDADE	PREÇO UNITÁRIO	TOTAL
10042	AJUDANTE DE ELETRICISTA	SEINFRA	H	1,1000000	10,47	11,52
12312	ELETRICISTA	SEINFRA	H	1,1000000	13,48	14,81
TOTAL MÃO DE OBRA:						26,33
MATERIAL		FONTE	UNID	QUANTIDADE	PREÇO UNITÁRIO	TOTAL
11368	LUMINÁRIA FLUORESCENTE COMPLETA (1 X 16)W	SEINFRA	UN	1,0000000	37,59	37,59
TOTAL MATERIAL:						37,59
VALOR SEM ENCARGOS:						63,92
VALOR ENCARGOS (87,01%):						13,28
VALOR COM ENCARGOS:						77,20

12.20. C1638 - LUMINÁRIA FLUORESCENTE COMPLETA (2 X 26)W (UN)

ANALISANDO	DESCRIÇÃO	FONTE	UNID	QUANTIDADE	PREÇO UNITÁRIO	TOTAL
10042	AJUDANTE DE ELETRICISTA	SEINFRA	H	1,1000000	10,47	11,52
12312	ELETRICISTA	SEINFRA	H	1,1000000	13,48	14,81
TOTAL MÃO DE OBRA:						26,33
MATERIAL		FONTE	UNID	QUANTIDADE	PREÇO UNITÁRIO	TOTAL
11371	LUMINÁRIA FLUORESCENTE COMPLETA (2 X 26)W	SEINFRA	UN	1,0000000	51,32	51,32
TOTAL MATERIAL:						51,32
VALOR SEM ENCARGOS:						77,65
VALOR ENCARGOS (87,01%):						17,26
VALOR COM ENCARGOS:						94,91

C4412 - LUMINÁRIA DE PISO MÓVEL, CORPO EM ALUMÍNIO, REFLETOR EM ALUMÍNIO ANODIZADO COM PROTETOR DE VIDRO EM GRADE DE ALUMÍNIO (UN)

ANALISANDO	DESCRIÇÃO	FONTE	UNID	QUANTIDADE	PREÇO UNITÁRIO	TOTAL
10042	AJUDANTE DE ELETRICISTA	SEINFRA	H	1,1000000	10,47	11,52
12312	ELETRICISTA	SEINFRA	H	1,1000000	13,48	14,81
TOTAL MÃO DE OBRA:						26,33
MATERIAL		FONTE	UNID	QUANTIDADE	PREÇO UNITÁRIO	TOTAL
8150	LUMINÁRIA DE PISO MÓVEL, CORPO EM ALUMÍNIO, REFLETOR EM ALUMÍNIO ANODIZADO COM PROTETOR DE VIDRO EM GRADE DE ALUMÍNIO	SEINFRA	UN	1,0000000	46,82	46,82
8321	LAMPADA VÁCUO METÁLICO 20W	SEINFRA	UN	1,0000000	42,52	42,52
8353	REATOR / IGNITOR	SEINFRA	UN	1,0000000	30,79	30,79
TOTAL MATERIAL:						119,13
VALOR SEM ENCARGOS:						145,46
VALOR ENCARGOS (87,01%):						16,79
VALOR COM ENCARGOS:						162,25

12.22. 91924 - CABO DE COBRE FLEXÍVEL ISOLADO, 1,5 MM², ANTI-CHAMA 450/750 V, PARA CIRCUITOS TERMINAIS - FORNECIMENTO E INSTALAÇÃO. AF_12/2015 (M)

A.I.L. CONSTRUTORA LTDA-ME
 CNPJ: 15.621.138/0001-85
 Fco. Pinto de Macedo Junior
 SÓCIO ADMINISTRADOR

A.I.L. Construtora Ltda
 CNPJ: 15.621.138/0001-85
 Francisco Pereira de Sousa
 Engº Civil CREA RN 2637-D



A.I.L. CONSTRUTORA LTDA - ME

CNPJ: 15.621.138/0001-85 RUA AUGUSTO DIAS DE OLIVEIRA, 815 - NOVO JUAZEIRO - JUAZEIRO DO NORTE - CE CEP: 63.031.760 - TEL. (88) 88148443.



QUANTIDADE	DESCRIÇÃO	FORTE	UNID	COEFICIENTE	PREÇO UNITÁRIO	TOTAL
0002065	CABO DE COBRE TIPO 2 CLASS 2 ISOLAÇÃO EM RUA ANTICHAMA BWFB. 3 CONDUTOR, 450/750 V, SEÇÃO NOMINAL 1,5 MM2	SINAPI	M	0,1500000	0,50	0,60
0002127	FITA ISOLANTE ADESIVA ANTICHAMA, USO ATÉ 750 V, EM ROLÃO DE 12 MM X 5 M	SINAPI	UN	0,0600000	4,75	0,27
TOTAL MATERIAL:						0,87
SERVIDOR		FORTE	UNID	COEFICIENTE	PREÇO UNITÁRIO	TOTAL
88247	AJUDANTE DE ELETRICISTA COM ENCARGOS COMPLEMENTARES	SINAPI	H	0,0240000	17,32	0,41
88264	ELETRICISTA COM ENCARGOS COMPLEMENTARES	SINAPI	H	0,0240000	16,37	0,39
TOTAL SERVIÇO:						0,71
VALOR SEM ENCARGOS:						1,58
VALOR ENCARGOS (88,88%):						0,34
VALOR COM ENCARGOS:						1,94

12.23. 91926 - CABO DE COBRE FLEXÍVEL ISOLADO, 19 AWG, ANTICHAMA 450/750 V PARA CIRCUITOS TERMINAIS - FORNECIMENTO E INSTALAÇÃO. AF_12/2016 (M)

QUANTIDADE	DESCRIÇÃO	FORTE	UNID	COEFICIENTE	PREÇO UNITÁRIO	TOTAL
0000924	CABO DE COBRE TIPO 2 CLASS 2 ISOLAÇÃO EM RUA ANTICHAMA BWFB. 3 CONDUTOR, 450/750 V, SEÇÃO NOMINAL 1,5 MM2	SINAPI	M	0,1400000	1,28	1,54
0002127	FITA ISOLANTE ADESIVA ANTICHAMA, USO ATÉ 750 V, EM ROLÃO DE 12 MM X 5 M	SINAPI	UN	0,0500000	4,75	0,63
TOTAL MATERIAL:						2,17
SERVIDOR		FORTE	UNID	COEFICIENTE	PREÇO UNITÁRIO	TOTAL
88247	AJUDANTE DE ELETRICISTA COM ENCARGOS COMPLEMENTARES	SINAPI	H	0,0300000	13,32	0,40
88264	ELETRICISTA COM ENCARGOS COMPLEMENTARES	SINAPI	H	0,0300000	16,37	0,43
TOTAL SERVIÇO:						0,83
VALOR SEM ENCARGOS:						3,00
VALOR ENCARGOS (88,88%):						0,30
VALOR COM ENCARGOS:						3,30

A.I.L.

12.24. C0534 - CABO ISOLADO PVC 750V 4MM2 (M)

QUANTIDADE	DESCRIÇÃO	FORTE	UNID	COEFICIENTE	PREÇO UNITÁRIO	TOTAL
10042	AJUDANTE DE ELETRICISTA	SEINFRA	H	0,1200000	10,47	1,26
12312	ELETRICISTA	SEINFRA	H	0,1700000	13,46	2,29
TOTAL MÃO DE OBRA:						3,55
MATERIAL		FORTE	UNID	COEFICIENTE	PREÇO UNITÁRIO	TOTAL
10042	CABO ISOLADO PVC 750V 4MM2	SEINFRA	M	0,0200000	1,00	0,20
TOTAL MATERIAL:						0,20
VALOR SEM ENCARGOS:						3,75
VALOR ENCARGOS (87,81%):						1,33
VALOR COM ENCARGOS:						5,08

12.25. C0527 - CABO ISOLADO PVC 750V 16MM2 (M)

QUANTIDADE	DESCRIÇÃO	FORTE	UNID	COEFICIENTE	PREÇO UNITÁRIO	TOTAL
10042	AJUDANTE DE ELETRICISTA	SEINFRA	H	0,1600000	10,47	1,68
12312	ELETRICISTA	SEINFRA	H	0,1600000	13,46	2,15
TOTAL MÃO DE OBRA:						3,83
MATERIAL		FORTE	UNID	COEFICIENTE	PREÇO UNITÁRIO	TOTAL
10042	CABO ISOLADO EM PVC 16MM2 - 750V	SEINFRA	M	0,0200000	4,47	0,89
TOTAL MATERIAL:						0,89
VALOR SEM ENCARGOS:						4,72
VALOR ENCARGOS (87,81%):						1,39

(Handwritten signatures and initials)

A.I.L CONSTRUTORA LTDA-ME
 CNPJ: 15.621.138/0001-85
 Fco. Pinto de Macedo Junior
 SÓCIO ADMINISTRADOR

A.I.L Construtora Ltda
 CNPJ: 15.621.138/0001-85
 Francisco Pereira de Sousa
 Engº Civil CREA RN 2637-D



A.I.L. CONSTRUTORA LTDA - ME

CNPJ: 15.621.138/0001-85 RUA AUGUSTO DIAS DE OLIVEIRA, 815 -NOVO JUAZEIRO - JUAZEIRO DO NORTE - CE CEP: 63.031.760 - TEL.(88) 88148443.



VALOR COM ENCARGOS: 10,38

12.26. C1184 - ELETRODUTO FLEXÍVEL, TIPO GARGANTA (M)						
MÃO DE OBRA	QUANTIDADE	UNID.	COMPRIMENTO	PREÇO UNITÁRIO	TOTAL	
1042	AUXILIANTE DE ELETRICISTA	SEMPRA	H	0,80000000	13,47	10,78
TOTAL MÃO DE OBRA:						10,78
MATERIAL	QUANTIDADE	UNID.	COMPRIMENTO	PREÇO UNITÁRIO	TOTAL	
11084	ELETRODUTO FLEXÍVEL TIPO GARGANTA	M	M	1,30000000	1,51	1,95
TOTAL MATERIAL:						1,95
VALOR SEM ENCARGOS:						12,73
VALOR ENCARGOS (87,01%):						1,65
VALOR COM ENCARGOS:						14,38

12.27. C0636 - CAIXA DE PASSAGEM EM ALVENARIA - 1M QUADRO COMUM (M2)						
MÃO DE OBRA	QUANTIDADE	UNID.	COMPRIMENTO	PREÇO UNITÁRIO	TOTAL	
12391	PEDREIRO	SEMPRA	H	2,30000000	13,48	30,89
12543	SERVEANTE	SEMPRA	H	2,80000000	9,10	25,28
TOTAL MÃO DE OBRA:						56,17
MATERIAL	QUANTIDADE	UNID.	COMPRIMENTO	PREÇO UNITÁRIO	TOTAL	
10109	AREIA MISTA	SEMPRA	M3	0,06100000	44,28	2,71
10441	CAL HIDRATADA	SEMPRA	KG	5,00000000	0,71	3,57
10805	CIMENTO PORTLAND	SEMPRA	KG	11,84000000	0,45	5,71
12082	TIJOLO MACIÇO COMUM	SEMPRA	UN	44,10000000	2,24	20,27
TOTAL MATERIAL:						32,26
VALOR SEM ENCARGOS:						88,43
VALOR ENCARGOS (87,01%):						26,36
VALOR COM ENCARGOS:						114,79

A.I.L.

12.1. C1208 - EMASSAMENTO DE PAREDES INTERNAS 3 DEMÃO COM MASSA DE PVA (M2)						
MÃO DE OBRA	QUANTIDADE	UNID.	COMPRIMENTO	PREÇO UNITÁRIO	TOTAL	
10045	AUXILIANTE DE PINTOR	SEMPRA	H	0,25000000	10,41	2,60
12395	PINTOR	SEMPRA	H	0,30000000	13,48	4,04
TOTAL MÃO DE OBRA:						6,64
MATERIAL	QUANTIDADE	UNID.	COMPRIMENTO	PREÇO UNITÁRIO	TOTAL	
11347	LIRA PARA MOLDAR MASSA	SEMPRA	LN	0,40000000	0,93	0,77
11511	MASSA CORRIDA 9 PARTES DE PVA	SEMPRA	KG	0,70000000	5,05	7,50
TOTAL MATERIAL:						3,77
VALOR SEM ENCARGOS:						10,41
VALOR ENCARGOS (87,01%):						3,64
VALOR COM ENCARGOS:						14,05

12.2. 88489 - APLICAÇÃO MANUAL DE PINTURA COM TINTA LÁTEX ACRÍLICA EM PAREDES, DUAS DEMÃO. AF_06/2014 (M2)						
MATERIAL	QUANTIDADE	UNID.	COMPRIMENTO	PREÇO UNITÁRIO	TOTAL	
00007356	TINTA ACRÍLICA PREMIUM, COM BRANCO FOSCO	SEMPRA	L	0,33000000	17,10	5,71
TOTAL MATERIAL:						5,71
SERVIDO	QUANTIDADE	UNID.	COMPRIMENTO	PREÇO UNITÁRIO	TOTAL	
88310	PINTOR COM ENCARGOS COMPLEMENTARES	SEMPRA	M	0,18700000	16,10	3,00
88316	SERVEANTE COM ENCARGOS COMPLEMENTARES	SEMPRA	H	0,80000000	12,20	9,80
TOTAL SERVIÇO:						12,80

A.I.L. CONSTRUTORA LTDA-ME
CNPJ: 15.621.138/0001-85
Fco. Pinto de Macedo Junior
SÓCIO ADMINISTRADOR

A.I.L. Construtora Ltda
CNPJ: 15.621.138/0001-85
Francisco Pereira de Sousa
Engº Civil CREA RN 2637-D



A.I.L. CONSTRUTORA LTDA - ME

CNPJ: 15.621.138/0001-85 RUA AUGUSTO DIAS DE OLIVEIRA, 815 - NOVO JUAZEIRO - JUAZEIRO DO NORTE - CE CEP: 63.031.760 - TEL. (88) 88148443.



VALOR SEM ENCARGOS:	8,26
VALOR ENCARGOS (88.66%):	1,32
VALOR COM ENCARGOS:	9,58

13.3. 88490 - APLICAÇÃO MECÂNICA DE PINTURA COM TINTA LÁTEX PVA EM TETO, DUAS DEMÃOS. AF_06/2014 (M2)

MATERIAL	FORTE	UNID	COEFICIENTE	PREÇO UNITÁRIO	TOTAL	
0007345	TINTA LÁTEX PVA PREMIUM, COR BRANCA	SINAPI	L	0,37000000	14,96	
TOTAL MATERIAL:						14,96
SERVIÇO	FORTE	UNID	COEFICIENTE	PREÇO UNITÁRIO	TOTAL	
88310	PINTOR COM ENCARGOS COMPLEMENTARES	SINAPI	H	0,00200000	15,10	
88316	SERVEANTE COM ENCARGOS COMPLEMENTARES	SINAPI	H	0,00100000	12,29	
95218	PULVERIZADOR DE TINTA ELÉTRICO/MÁQUINA DE PINTURA A VÁZIO 2,00000000	CHP	U	0,00070000	1,89	
95219	PULVERIZADOR DE TINTA ELÉTRICO/MÁQUINA DE PINTURA A VÁZIO 2,00000000	CHI	U	0,01630000	0,78	
TOTAL SERVIÇO:						17,97
VALOR SEM ENCARGOS:						8,71
VALOR ENCARGOS (88.66%):						0,80
VALOR COM ENCARGOS:						7,35

13.4. 88415 - APLICAÇÃO MANUAL DE FUNDO SELADOR ACRÍLICO EM PÁREDES EXTERNAS DE CASAS. AF_06/2014 (M2)

MATERIAL	FORTE	UNID	COEFICIENTE	PREÇO UNITÁRIO	TOTAL	
0000905	SELADOR ACRÍLICO PÁREDES INTERNAS/EXTERNAS	SINAPI	L	0,18000000	0,90	
TOTAL MATERIAL:						0,90
SERVIÇO	FORTE	UNID	COEFICIENTE	PREÇO UNITÁRIO	TOTAL	
88310	PINTOR COM ENCARGOS COMPLEMENTARES	SINAPI	H	0,05400000	16,18	
88316	SERVEANTE COM ENCARGOS COMPLEMENTARES	SINAPI	H	0,01400000	12,29	
TOTAL SERVIÇO:						1,04
VALOR SEM ENCARGOS:						1,80
VALOR ENCARGOS (88.66%):						0,30
VALOR COM ENCARGOS:						1,80

13.5. 95305 - TEXTURA ACRÍLICA, APLICAÇÃO MANUAL EM PAREDE, UMA DEMÃO. AF_09/2016 (M2)

MATERIAL	FORTE	UNID	COEFICIENTE	PREÇO UNITÁRIO	TOTAL	
0008877	MASSA PARA TEXTURA LISA DE BASE ACRÍLICA USO INTERNO E EXTERNO	SINAPI	KG	1,14200000	5,53	
TOTAL MATERIAL:						5,53
SERVIÇO	FORTE	UNID	COEFICIENTE	PREÇO UNITÁRIO	TOTAL	
88310	PINTOR COM ENCARGOS COMPLEMENTARES	SINAPI	H	0,15800000	15,10	
88316	SERVEANTE COM ENCARGOS COMPLEMENTARES	SINAPI	H	0,00900000	12,29	
TOTAL SERVIÇO:						3,89
VALOR SEM ENCARGOS:						9,42
VALOR ENCARGOS (88.66%):						1,83
VALOR COM ENCARGOS:						8,40

13.6. C1206 - EMASSAMENTO DE ESQUADRIAS DE MADEIRA P/TINTA ÓLEO OU ESMALTE 2 DEMÃOS (M2)

MATERIAL	FORTE	UNID	COEFICIENTE	PREÇO UNITÁRIO	TOTAL	
10042	ALUMINATO DE ZINCO	SEINFRA	H	0,32000000	10,47	
12395	PUNICOR	SEINFRA	H	0,35000000	13,49	
TOTAL MÃO DE OBRA:						7,10
MATERIAL	FORTE	UNID	COEFICIENTE	PREÇO UNITÁRIO	TOTAL	
11347	RESINA PARA MADEIRA/MASSA	SEINFRA	LIT	0,50000000	0,50	

(Handwritten signatures and initials)

A.I.L. CONSTRUTORA LTDA-ME
CNPJ: 15.621.138/0001-85

Fco. Pinto de Macedo Junior
SÓCIO ADMINISTRADOR

A.I.L. Construtora Ltda
CNPJ: 15.621.138/0001-85

Francisco Pereira de Sousa
Engº Civil CREA RN 2637-D



A.I.L. CONSTRUTORA LTDA - ME

CNPJ: 15.621.138/0001-85 RUA AUGUSTO DIAS DE OLIVEIRA, 815 - NOVO JUAZEIRO - JUAZEIRO DO NORTE - CE CEP: 63.031.760 - TEL.(88) 88148443.



11512	MASSA CORRIDA A BASE DE OLEO	SEINFRA	KG	0.45000000	9,13	4,11	
						TOTAL MATERIAL:	4,37
						VALOR SEM ENCARGOS:	8,57
						VALOR ENCARGOS (87.01%):	3,66
						VALOR COM ENCARGOS:	12,23

13.7. C1280 - ESMALTE DUAS DEMÃOS EM ESQUADRIAS DE MADEIRA (M2)

MAC DE OBRA		FONTE	UNID	COEFICIENTE	PREÇO UNITÁRIO	TOTAL	
10045	AJUDANTE DE PINTOR	SEINFRA	H	0.35000000	10,47	3,66	
12395	PINTOR	SEINFRA	H	0.40000000	13,46	5,38	
						TOTAL MAC DE OBRA:	9,03
MATERIAL		FONTE	UNID	COEFICIENTE	PREÇO UNITÁRIO	TOTAL	
10035	AGUARRAZ MINERAL	SEINFRA	L	0.04000000	10,08	0,40	
11100	ESMALTE SINTETICO	SEINFRA	L	0.16000000	11,58	1,85	
1199	FUNDO BRANCO FOSCO NIVELADOR P- MADEIRAS	SEINFRA	L	0.13000000	15,61	2,03	
1347	LIXA PARA MADEIRA/MASSA	SEINFRA	UN	0.40000000	0,53	0,21	
						TOTAL MATERIAL:	4,50
						VALOR SEM ENCARGOS:	9,34
						VALOR ENCARGOS (87.01%):	4,21
						VALOR COM ENCARGOS:	13,55

13.8. C1279 - ESMALTE DUAS DEMÃOS EM ESQUADRIAS DE FERRO (M2)

MAC DE OBRA		FONTE	UNID	COEFICIENTE	PREÇO UNITÁRIO	TOTAL	
10045	AJUDANTE DE PINTOR	SEINFRA	H	0.35000000	10,47	3,66	
12395	PINTOR	SEINFRA	H	0.40000000	13,46	5,38	
						TOTAL MAC DE OBRA:	9,03
MATERIAL		FONTE	UNID	COEFICIENTE	PREÇO UNITÁRIO	TOTAL	
10035	AGUARRAZ MINERAL	SEINFRA	L	0.03000000	10,08	0,30	
11100	ESMALTE SINTETICO	SEINFRA	L	0.16000000	11,58	1,85	
11346	LIXA PARA FERRO	SEINFRA	UN	0.30000000	2,13	0,65	
12293	ZARCÃO	SEINFRA	L	0.12000000	14,56	1,75	
						TOTAL MATERIAL:	4,59
						VALOR SEM ENCARGOS:	14,83
						VALOR ENCARGOS (87.01%):	8,91
						VALOR COM ENCARGOS:	23,74

13.9. C0588 - CAIAÇÃO EM DUAS DEMÃOS COM SUPERCAL (M2)

MAC DE OBRA		FONTE	UNID	COEFICIENTE	PREÇO UNITÁRIO	TOTAL	
12395	PINTOR	SEINFRA	H	0.20000000	13,46	2,69	
						TOTAL MAC DE OBRA:	2,69
MATERIAL		FONTE	UNID	COEFICIENTE	PREÇO UNITÁRIO	TOTAL	
12496	SUPERCAL	SEINFRA	KG	0.10000000	1,02	0,31	
						TOTAL MATERIAL:	0,31
						VALOR SEM ENCARGOS:	1,78
						VALOR ENCARGOS (87.01%):	1,23
						VALOR COM ENCARGOS:	3,00

14.1. C1807 - MURO CONTORNO DE ALVENARIA. E CONCRETO(PILAR+CINTA),INCLUSIVE PINTURA (M2)

EQIPAMENTO		FONTE	UNID	COEFICIENTE	PREÇO UNITÁRIO	TOTAL
10652	BETONEIRA ELÉTRICA 500L (CHP)	SEINFRA	H	0.03000000	13,86	0,60

A.I.L CONSTRUTORA LTDA-ME
 CNPJ: 15.621.138/0001-85
 Fco. Pinto de Macedo Junior
 SÓCIO ADMINISTRADOR

A.I.L Construtora Ltda
 CNPJ: 15.621.138/0001-85
 Francisco Pereira de Sousa
 Engº Civil CREA RN 2637-D



A.I.L. CONSTRUTORA LTDA - ME

CNPJ: 15.621.138/0001-85 RUA AUGUSTO DIAS DE OLIVEIRA, 815 - NOVO JUAZEIRO - JUAZEIRO DO NORTE - CE CEP: 63.031.760 - TEL.(88) 88148443.



						TOTAL EQUIPAMENTO:	0,60
MAO DE OBRA		FORTE	UNID	COEFICIENTE	PREÇO UNITÁRIO	TOTAL	
I0040	AJUDANTE DE ARMADOR/FERREIRO	SEINFRA	H	0,15000000	10,47	1,57	
I0045	AJUDANTE DE PINTOR	SEINFRA	H	0,22000000	10,47	2,30	
I0121	ARMADOR/FERREIRO	SEINFRA	H	0,15000000	13,46	2,02	
I2391	PEDREIRO	SEINFRA	H	3,20000000	13,46	43,07	
I2395	PINTOR	SEINFRA	H	0,75000000	13,46	10,10	
I2543	SERVENTE	SEINFRA	H	5,20000000	9,13	47,48	
						TOTAL MAO DE OBRA:	106,54

MATERIAL		FORTE	UNID	COEFICIENTE	PREÇO UNITÁRIO	TOTAL	
I0103	ARAME RECOZIDO N 18 BWG	SEINFRA	KG	0,04000000	9,62	0,38	
I0108	AREIA GROSSA	SEINFRA	M3	0,08000000	48,25	3,86	
I0109	AREIA MEDIA	SEINFRA	M3	0,08500000	44,39	3,77	
I0163	AÇO CA 50	SEINFRA	KG	2,18000000	3,82	8,33	
I0780	BRITA	SEINFRA	M3	0,03000000	54,04	1,62	
I0805	CIMENTO PORTLAND	SEINFRA	KG	45,00000000	0,48	21,71	
I1600	PEDRA DE MÃO (RACHÃO)	SEINFRA	M3	0,15000000	43,78	6,57	
I1605	PEDRISCO	SEINFRA	M3	0,01000000	60,99	0,61	
I1917	TABUA DE 1" - L = 12cm	SEINFRA	M	0,45000000	4,26	1,92	
I2081	TIJOLO CERÂMICO FURADO 9X19X19CM	SEINFRA	UN	25,00000000	0,41	10,13	
I2082	TIJOLO MACIÇO COMUM	SEINFRA	UN	18,00000000	0,24	4,34	
I2098	TINTA MINERAL IMPERMEÁVEL EM PÓ	SEINFRA	KG	0,87000000	4,78	4,16	

TOTAL MATERIAL:	67,41
VALOR SEM ENCARGOS:	124,78
VALOR ENCARGOS (87.01%):	49,76
VALOR COM ENCARGOS:	174,54

A.I.L.

14.2. C4728 - CERCA/GRADIL NYLOFOR H=2,43M, MALHA 5 X 20CM - FIO 4,30MM, COM FIXADORES DE POLIAMIDA EM POSTE 40 X 60 MM CHUMBADOS EM BASE DE CONCRETO (EXCLUSIVE ESTA), REVESTIDOS EM POLIESTER POR PROCESSO DE PINTURA ELETROSTÁTICA (GRADIL E POSTE), NAS CORES VERDE OU BRANCA - FORNECIMENTO E INSTALACAO (M)

MATERIAL		FORTE	UNID	COEFICIENTE	PREÇO UNITÁRIO	TOTAL	
I9042	PAINEL NYLOFOR 2,43M x 2,5M (A X L) - MALHA 5 x 20 CM - FIO 4,30MM REVESTIDO EM POLIESTER POR PROCESSO DE PINTURA ELETROSTÁTICA, NAS CORES VERDE OU BRANCA	SEINFRA	UN	0,40000000	403,99	161,60	
I9045	POSTE 40 x 60 MM, PINTURA ELETROSTÁTICA EM POLIESTER, NAS CORES VERDE OU BRANCA (H=3,20M - COM TAMPA) CHUMBADO	SEINFRA	UN	0,40000000	101,25	40,50	
I9048	FIXADOR POLIAMIDA PARA POSTE, NAS CORES VERDE OU BRANCA	SEINFRA	UN	2,80000000	3,38	9,46	
I9049	SERVIÇO - COLOCAÇÃO E MONTAGEM DE CERCA/GRADIL NYLOFOR	SEINFRA	M2	2,43000000	14,48	35,17	

TOTAL MATERIAL:	248,73
VALOR SEM ENCARGOS:	248,73
VALOR ENCARGOS:	0,00
VALOR COM ENCARGOS:	248,73

14.3. C4557 - PORTÃO DESLIZANTE NYLOFOR, COMPOSTO DE QUADRO, PAINÉIS E ACESSÓRIOS COM PINTURA ELETROSTÁTICA COM TINTA POLIESTER, NAS CORES VERDE OU BRANCA, COM POSTE EM AÇO REVESTIDO, COR VERDE OU BRANCA - FORNECIMENTO E MONTAGEM (M2)

MATERIAL		FORTE	UNID	COEFICIENTE	PREÇO UNITÁRIO	TOTAL	
I8437	PORTÃO DESLIZANTE NYLOFOR, COMPOSTO DE QUADRO, PAINÉIS E ACESSÓRIOS COM PINTURA ELETROSTÁTICA COM TINTA POLIESTER, NAS CORES VERDE OU BRANCA, COM POSTE EM AÇO REVESTIDO, COR VERDE OU BRANCA - FORNECIMENTO E MONTAGEM	SEINFRA	M2	1,00000000	424,60	424,60	

TOTAL MATERIAL:	424,60
VALOR SEM ENCARGOS:	424,60
VALOR ENCARGOS:	0,00
VALOR COM ENCARGOS:	424,60

(Handwritten signatures and initials)

A.I.L CONSTRUTORA LTDA-ME
CNPJ: 15.621.138/0001-85

Fco. Pinto de Macedo Junior
SÓCIO ADMINISTRADOR

A.I.L Construtora Ltda
CNPJ: 15.621.138/0001-85

Francisco Pereira de Sousa
Engº Civil CREA RN 2637-D



A.I.L. CONSTRUTORA LTDA - ME

CNPJ: 15.621.138/0001-85 RUA AUGUSTO DIAS DE OLIVEIRA, 815 - NOVO JUAZEIRO - JUAZEIRO DO NORTE - CE CEP: 63.031.760 - TEL.(88) 88148443.



14.4. C3449 - MEIO FIO PRÉ MOLDADO (0,07x0,30x1,00)m C/REJUNTAMENTO (M)

MÃO DE OBRA	FORTE	UNID	COEFICIENTE	PREÇO UNITÁRIO	TOTAL
12541	PEDEREIRO	SEINFRA	H	0,1900000	13,40
12543	SERVENTE	SEINFRA	H	0,3600000	9,18
TOTAL MÃO DE OBRA:					22,58
MATERIAL	FORTE	UNID	COEFICIENTE	PREÇO UNITÁRIO	TOTAL
10971	MEIO FIO PRÉ MOLDADO DIM = 0,07x0,30x1,00m	SEINFRA	M	1,0000000	10,88
TOTAL MATERIAL:					10,88
SERVIÇO	FORTE	UNID	COEFICIENTE	PREÇO UNITÁRIO	TOTAL
00170	PROGRAMASSA DE COMEÇO E AREA 50% TIPO 1.3	SEINFRA	M2	4,0000000	379,77
TOTAL SERVIÇO:					379,77
VALOR SEM ENCARGOS:					14,27
VALOR ENCARGOS (87,01%):					2,70
VALOR COM ENCARGOS:					16,97

14.5. C1430 - GRAMA EM PLACAS 45x45 COM FORNECIMENTO E PLANTIO (M2)

MÃO DE OBRA	FORTE	UNID	COEFICIENTE	PREÇO UNITÁRIO	TOTAL
10031	ALCOWMTE	SEINFRA	H	0,2070000	10,41
TOTAL MÃO DE OBRA:					2,18
MATERIAL	FORTE	UNID	COEFICIENTE	PREÇO UNITÁRIO	TOTAL
11226	SEIXAMA 1100 BATAIS EM PLACA	SEINFRA	M2	0,0060000	7,29
12077	TERRA VEGETAL	SEINFRA	M3	0,0750000	40,37
TOTAL MATERIAL:					94,22
VALOR SEM ENCARGOS:					10,78
VALOR ENCARGOS (87,01%):					1,02
VALOR COM ENCARGOS:					11,81

A.I.L.



14.8. C0112 - ARBUSTOS ORNAMENTAIS EM GERAL. C/ ALTURA MÍNIMA DE 50CM (UN)

MÃO DE OBRA	FORTE	UNID	COEFICIENTE	PREÇO UNITÁRIO	TOTAL
11777	JARDINEIRO	SEINFRA	H	0,1050000	13,40
TOTAL MÃO DE OBRA:					2,38
MATERIAL	FORTE	UNID	COEFICIENTE	PREÇO UNITÁRIO	TOTAL
01105	ARBUSTO ORNAMENTAL	SEINFRA	UN	1,0000000	17,19
TOTAL MATERIAL:					17,19
VALOR SEM ENCARGOS:					19,41
VALOR ENCARGOS (87,01%):					1,09
VALOR COM ENCARGOS:					19,47

14.7. C1628 - LIMPEZA GERAL (M2)

MÃO DE OBRA	FORTE	UNID	COEFICIENTE	PREÇO UNITÁRIO	TOTAL
12543	SERVENTE	SEINFRA	H	1,2000000	6,13
TOTAL MÃO DE OBRA:					6,29
VALOR SEM ENCARGOS:					3,42
VALOR ENCARGOS (87,01%):					2,87
VALOR COM ENCARGOS:					6,29

Juazeiro do Norte/CE, 01 de Setembro de 2017.

A.I.L. CONSTRUTORA LTDA-ME
CNPJ: 15.621.138/0001-85

Fco. Pinto de Macedo Junior
SÓCIO ADMINISTRADOR

A.I.L. Construtora Ltd
CNPJ: 15.621.138/0001-85

Francisco Pereira de Sousa
Engº Civil CREA RN 2637-